

EQUIPEMENTS POUR MITSUBISHI L200 2019+



*Les références présentées sur ce document ne constituent pas
une liste exhaustive des équipements disponibles pour le MITSUBISHI L200 2019+.
Il peut y avoir d'autres produits adaptés à ce véhicule.
Voir les conditions de vente sur <https://old.equip-raid.fr/>*

SUSPENSION & REHAUSSE

ACCESSOIRES SUSPENSION



COUPELLE SUPERIEUR D'AMORTISSEUR OME POUR MITSUBISHI L200 A PARTIR DE 2006 & MR & MQ 2019+

Référence : **OMETH001**
Prix : **156,00 € TTC/PIECE**

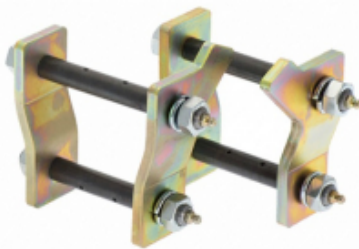

JUMELLES DE LAME GRAISSABLE OME

Référence : **OMEGS23**
Prix : **268,00 € TTC/PAIRE**

AMORTISSEURS



AMORTISSEUR ARRIERE HEAVY TRACK KONI POUR MISTUBISHI L200 2015+

AMORTISSEUR ARRIERE HEAVY TRACK KONI POUR MISTUBISHI L200 2015+ La version bi-tube basse pression offre plus de confort, de sécurité et de plaisir de conduire ! Il garantit une tenue de route et un confort optimum sur et hors route. Développés par KONI pour les 4x4 et SUV. Testés dans des conditions extrêmes, aux exigences de sécurité, de stabilité et d'adhérence les plus élevées. Les amortisseurs HEAVY TRACK sont simple d'utilisation et entièrement ajustables. AVANTAGES DES...

Référence : **23-82401318**
Prix : **208,00 € TTC/PIECE**



AMORTISSEUR ARRIERE HEAVY TRACK RAID KONI POUR MISTUBISHI L200 2015+

AMORTISSEUR ARRIERE HEAVY TRACK RAID KONI POUR MISTUBISHI L200 2015+ Fort d'une grande expérience en matière de conception et de production d'amortisseurs, KONI, leader de l'amortissement heavy duty (autocars, camions, remorques, applications militaires et ferroviaires, etc ...) a décidé de combiner son expertise en matière de suspension avec sa parfaite connaissance du marché 4x4 afin de créer une gamme d'amortisseurs spécifiquement dédiée aux raiders. Amortisseur Koni Grand Raid spécial...

Référence : 23-905458
Prix : **342,00 € TTC/PIECE**



AMORTISSEUR ARRIERE OME NITRO+ HD TARAGE 300/600KG POUR MITSUBISHI L200 ET FIAT FULLBACK A PARTIR DE 2015 & MR & MQ 2019+

Amortisseur OME Nitrocharger Plus est un amortisseur avant spécialement conçu pour les véhicules qui affrontent les terrains les plus escarpés. Il offre une amélioration ...

Informations Techniques :

Caractéristiques: Tige de 18 mm trempée et chromée: la rigidité de la tige est primordiale pour encaisser les efforts exercés dans une application 4x4. Le chromage dur offre une surface extrêmement lisse pour garantir la durée de vie des joints et réduire la friction. Piston haut débit: un piston de 35 mm traité au PTFE a été mis au point pour une circulation uniforme de l'huile, réduire l'échauffement et l'aération de l'huile (émulsion). Bague de guidage en bronze traitée au PTFE: ce...

Référence : 63139
Prix : **148,00 € TTC/PIECE**



AMORTISSEUR ARRIERE OME NITRO+ HD TARAGE 600KG POUR MITSUBISHI L200 ET FIAT FULLBACK A PARTIR DE 2015 & MR & MQ 2019+

Amortisseur OME Nitrocharger Plus est un amortisseur avant spécialement conçu pour les véhicules qui affrontent les terrains les plus escarpés. Il offre une amélioration ...

Informations Techniques :

Caractéristiques: Tige de 18 mm trempée et chromée: la rigidité de la tige est primordiale pour encaisser les efforts exercés dans une application 4x4. Le chromage dur offre une surface extrêmement lisse pour garantir la durée de vie des joints et réduire la friction. Piston haut débit: un piston de 35 mm traité au PTFE a été mis au point pour une circulation uniforme de l'huile, réduire l'échauffement et l'aération de l'huile (émulsion). Bague de guidage en bronze traitée au PTFE: ce...

Référence : 63140
Prix : **148,00 € TTC/PIECE**

EQUIPEMENTS POUR MITSUBISHI L200 2019+



AMORTISSEUR ARRIERE OME NITRO+ POUR MITSUBISHI L200 ET FIAT FULLBACK A PARTIR DE 2015 & MR & MQ 2019+

Amortisseur OME Nitrocharger Plus est un amortisseur avant spécialement conçu pour les véhicules qui affrontent les terrains les plus escarpés. Il offre une amélioration ...

Informations Techniques :

Fiche technique Corps amortisseur bitube en acier diamètre 58 mm
Tige de piston diamètre 18 mm Piston interne diamètre 36 mm Valve sensible à la vitesse adaptée au véhicule Remplissage gaz azote haute pression Peinture jaune spécifique Old Man Emu POUR MITSUBISHI L200 ET FIAT FULLBACK A PARTIR DE 2015 & MR & MQ 2019+

Référence : 63138

Prix : 148,00 € TTC/PIECE



AMORTISSEUR AVANT HEAVY TRACK KONI POUR MITSUBISHI L200 2015+

AMORTISSEUR AVANT HEAVY TRACK KONI POUR TOYOTA MITSUBISHI L200 2015+ La version bi-tube basse pression offre plus de confort, de sécurité et de plaisir de conduire ! Il garantit une tenue de route et un confort optimum sur et hors route. Développés par KONI pour les 4x4 et SUV. Testés dans des conditions extrêmes, aux exigences de sécurité, de stabilité et d'adhérence les plus élevées. Les amortisseurs HEAVY TRACK sont simple d'utilisation et entièrement ajustables. AVANTAGES DES...

Référence : 23-82401316

Prix : 208,00 € TTC/PIECE



AMORTISSEUR AVANT HEAVY TRACK RAID KONI POUR MITSUBISHI L200 2015+

AMORTISSEUR AVANT HEAVY TRACK RAID KONI POUR MITSUBISHI L200 2015+ Fort d'une grande expérience en matière de conception et de production d'amortisseurs, KONI, leader de l'amortissement heavy duty (autocars, camions, remorques, applications militaires et ferroviaires, etc ...) a décidé de combiner son expertise en matière de suspension avec sa parfaite connaissance du marché 4x4 afin de créer une gamme d'amortisseurs spécifiquement dédiée aux raiders. Amortisseur Koni Grand Raid spécial...

Référence : 23-885396

Prix : 314,00 € TTC/PIECE

EQUIPEMENTS POUR MITSUBISHI L200 2019+



AMORTISSEUR AVANT OME NITROCHARGER + HD POUR MITSUBISHI L200 MR & MQ 2019+

Amortisseur OME Nitrocharger Plus - TARAGE HEAVY DUTY - Montage Avec Ressort progressif Améliorez la suspension de votre 4x4 avec l'amortisseur Nitrocharger Plus de Old Man Emu. Conçu pour une rehausse de +20 à 50 mm, il est compatible uniquement avec les ressorts progressifs OME. Réglable selon les accessoires montés sur le véhicule, il garantit un excellent confort, une meilleure stabilité et une grande durabilité en usage route et tout-terrain. Corps en acier bitube, valve...

Informations Techniques :

Caractéristiques principales Rehausse +20 à 50 mm adaptée aux suspensions surélevées Fonctionne uniquement avec les ressorts progressifs OME Réglage de la hauteur d'appui sur 5 positions selon la configuration du 4x4 Montage des combiné ressort/amortisseur possible uniquement avec les ressorts OME série 3000 et 4000 Réglages selon les équipements montés sur le véhicule Sans parechocs ni accessoire : montage direct Avec parechocs aluminium : cale de 5 mm orientée vers le...

Référence : 93033

Prix : **256,00 € TTC/PIECE**



AMORTISSEUR AVANT OME NITROCHARGER + POUR MITSUBISHI L200 MR & MQ 2019+

Amortisseur OME Nitrocharger Plus - TARAGE MEDIUM - Montage Avec Ressort progressif Améliorez la suspension de votre 4x4 avec l'amortisseur Nitrocharger Plus de Old Man Emu. Conçu pour une rehausse de +20 à 50 mm, il est compatible uniquement avec les ressorts progressifs OME. Réglable selon les accessoires montés sur le véhicule, il garantit un excellent confort, une meilleure stabilité et une grande durabilité en usage route et tout-terrain. Corps en acier bitube, valve sensible à...

Informations Techniques :

Caractéristiques principales Rehausse +20 à 50 mm adaptée aux suspensions surélevées Fonctionne uniquement avec les ressorts progressifs OME Réglage de la hauteur d'appui sur 5 positions selon la configuration du 4x4 Montage des combiné ressort/amortisseur possible uniquement avec les ressorts OME série 3000 et 4000 Réglages selon les équipements montés sur le véhicule Sans parechocs ni accessoire : montage direct Avec parechocs aluminium : cale de 5 mm orientée vers le...

Référence : 93031

Prix : **256,00 € TTC/PIECE**

EQUIPEMENTS POUR MITSUBISHI L200 2019+



AMORTISSEUR GAZ RENFORCE GRANDE CAPACITE TERRAIN TAMER ARRIERE POUR FIAT FULLBACK 2016 + / MISTUBISHI L200 KL

Amortisseur Terrain Tamer série TGS à gaz renforcé grande capacité
Caractéristiques : Piston de 40 mm Tige de 20mm Corps de 60 mm
Système bi-tube Double Soudure ultra résistante Système de clapet
multi-niveaux Joint SPI haute résistance fabriqué en Allemagne
Compatibles pour les surélévations de +30 à +70mm (selon modèle)
Garantie 3 ans / 100 000 km (usage privé) Adapté à un usage intensif

Référence : TGSMMQR
Prix : 208,00 € TTC/PIECE



AMORTISSEUR GAZ RENFORCE GRANDE CAPACITE TERRAIN TAMER ARRIERE POUR MITSUBISHI L200 2024+

Amortisseur Terrain Tamer série TGS à gaz renforcé grande capacité
pour Mitsubisiji L200 2024+ Caractéristiques : Piston de 40 mm Tige
de 20mm Corps de 60 mm Système bi-tube Double Soudure ultra
résistante Système de clapet multi-niveaux Joint SPI haute résistance
fabriqué en Allemagne Compatibles pour les surélévations de +30 à
+70mm (selon modèle) Garantie 3 ans / 100 000 km (usage privé)
Adapté à un usage intensif

Référence : TGSMMVR
Prix : 212,00 € TTC/PIECE



AMORTISSEUR GAZ RENFORCE GRANDE CAPACITE TERRAIN TAMER AVANT POUR MISTUBISHI L200 2024+

Amortisseur Terrain Tamer série TGS à gaz renforcé grande capacité
pour Mitsubishi L200 2024+ Caractéristiques : Piston de 40 mm Tige
de 20mm Corps de 60 mm Système bi-tube Double Soudure ultra
résistante Système de clapet multi-niveaux Joint SPI haute résistance
fabriqué en Allemagne Compatibles pour les surélévations de +30 à
+70mm (selon modèle) Garantie 3 ans / 100 000 km (usage privé)
Adapté à un usage intensif

Référence : TGSMMVF
Prix : 212,00 € TTC/PIECE

KIT COMPLET SUSPENSION

EQUIPEMENTS POUR MITSUBISHI L200 2019+



KIT DE SUSPENSION OME NITROCHARGER PLUS REHAUSSE +20/25MM TARAGE +300KG POUR MITSUBISHI L 200 MQ A PARTIR DE 2016

Kit Suspension OME Nitrocharger Plus – Rehausse +20/25 mm – Tarage +300 kg – Mitsubishi L200 MQ (à partir de 2016) Un équilibre idéal entre confort et robustesse Le kit suspension OME Nitrocharger Plus pour Mitsubishi L200 MQ (à partir de 2016) est conçu pour les utilisateurs recherchant un compromis entre confort de conduite et capacité de charge renforcée. Avec ses ressorts tarage +300 kg et ses amortisseurs Nitrocharger Plus, il convient parfaitement aux véhicules équipés d'un hardtop, d'un...

Référence : KITOME76
Prix : **2 458,00 € TTC/KIT**



KIT DE SUSPENSION OME NITROCHARGER PLUS REHAUSSE +20/25MM TARAGE +600KG POUR MITSUBISHI L 200 MQ A PARTIR DE 2016

Kit Suspension OME Nitro+ – Rehausse +20/25 mm – Tarage +600 kg – Mitsubishi L200 MQ (à partir de 2016) Une suspension renforcée pour charges lourdes et tout-terrain exigeant Ce kit suspension complet Old Man Emu Nitrocharger plus est spécialement conçu pour le Mitsubishi L200 MQ (à partir de 2016). Il comprend des amortisseurs OME Sport et des ressorts renforcés tarage +600 kg, offrant une solution idéale pour les professionnels et voyageurs qui transportent en permanence une charge...

Référence : KITOME77
Prix : **2 470,00 € TTC/KIT**



KIT DE SUSPENSION OME NITROCHARGER PLUS REHAUSSE +20/25MM TARAGE MEDIUM POUR MITSUBISHI L 200 MQ A PARTIR DE 2016

Kit Suspension OME Nitrocharger Plus – Rehausse +20/25 mm – Tarage Medium – Mitsubishi L200 MQ (à partir de 2016) Le confort au quotidien, la fiabilité en tout-terrain Le kit suspension OME Nitrocharger Plus pour Mitsubishi L200 MQ (à partir de 2016) est spécialement conçu pour remplacer la suspension d'origine tout en améliorant le confort, la stabilité et la durabilité. Grâce à son tarage medium, ce kit est adapté à un usage mixte route/piste sans charge permanente importante. Il offre une...

Référence : KITOME75
Prix : **2 337,76 € TTC/KIT**

EQUIPEMENTS POUR MITSUBISHI L200 2019+

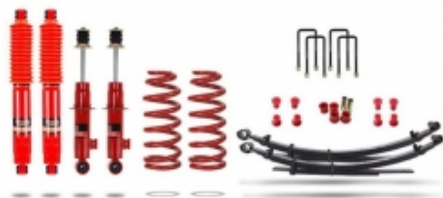

KIT DE SUSPENSION PEDDERS REHAUSSE +35MM TARAGE HEAVY DUTY POUR MITSUBISHI L200 A PARTIR DE 2015 EZIFIT

Kit suspensions Pedders MITSUBISHI L200 A PARTIR DE 2015 Le leader australien de la suspension 4x4 arrive en France. Pedders créée en 1950 conçoit et fabrique une gamme très complète de suspensions renforcées pour une grande majorité de véhicules 4x4 baptisée TrakRyder. Performance et robustesse sont les mots d'ordres de ce géant Australien afin de proposer LES meilleurs produits du marché. 60 ans de recherche et développement ont été nécessaires, une écoute particulière des demandes faites par...

Référence : KITPEDEZ22

Prix : **2 196,00 € TTC/KIT**

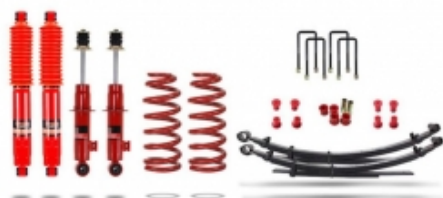

KIT DE SUSPENSION PEDDERS REHAUSSE +45MM TARAGE EXTRA HEAVY DUTY POUR MITSUBISHI L200 A PARTIR DE 2015 EZIFIT

Kit suspensions Pedders MITSUBISHI L200 A PARTIR DE 2015 Le leader australien de la suspension 4x4 arrive en France. Pedders créée en 1950 conçoit et fabrique une gamme très complète de suspensions renforcées pour une grande majorité de véhicules 4x4 baptisée TrakRyder. Performance et robustesse sont les mots d'ordres de ce géant Australien afin de proposer LES meilleurs produits du marché. 60 ans de recherche et développement ont été nécessaires, une écoute particulière des demandes faites par...

Référence : KITPEDEZ23

Prix : **2 244,00 € TTC/KIT**



KIT DE SUSPENSION PEDDERS REHAUSSE +30MM TARAGE CONFORT POUR MITSUBISHI L200 A PARTIR DE 2015 EZIFIT

Kit suspensions Pedders MITSUBISHI L200 A PARTIR DE 2015 Le leader australien de la suspension 4x4 arrive en France. Pedders créée en 1950 conçoit et fabrique une gamme très complète de suspensions renforcées pour une grande majorité de véhicules 4x4 baptisée TrakRyder. Performance et robustesse sont les mots d'ordres de ce géant Australien afin de proposer LES meilleurs produits du marché. 60 ans de recherche et développement ont été nécessaires, une écoute particulière des demandes faites par...

Référence : KITPEDEZ21

Prix : **2 148,00 € TTC/KIT**

EQUIPEMENTS POUR MITSUBISHI L200 2019+



KIT DE SUSPENSION TERRAIN TAMER AVEC LAMES PARABOLIQUES 0-400KG REHAUSSE +40/50MM POUR MITSUBISHI L200 A PARTIR DE 2015 ET FIAT FULLBACK

Depuis 1969 TERRAIN TAMER développe et fabrique des pièces avec une seule idée en tête : celle de vous garantir la plus extrême fiabilité. Pendant plus de 50 ans, nous avons conçu, fabriqué, et testé des pièces qui permettent aux conducteurs de circuler dans des environnements extrêmement difficiles en toute sérénité. Qu'il s'agisse d'une utilisation: Loisirs : Chasse, Pêche, charges lourdes, tractions de remorques... Professionnels : Artisans, Agriculteurs, Apiculteurs, Dépanneuses,...

Référence : **SK080-P400**

Prix : **2 276,00 € TTC/KIT**



KIT DE SUSPENSION TERRAIN TAMER AVEC LAMES PARABOLIQUES 400-700KG REHAUSSE +40/50MM POUR MITSUBISHI L200 A PARTIR DE 2015 ET FIAT FULLBACK

Depuis 1969 TERRAIN TAMER développe et fabrique des pièces avec une seule idée en tête : celle de vous garantir la plus extrême fiabilité. Pendant plus de 50 ans, nous avons conçu, fabriqué, et testé des pièces qui permettent aux conducteurs de circuler dans des environnements extrêmement difficiles en toute sérénité. Qu'il s'agisse d'une utilisation: Loisirs : Chasse, Pêche, charges lourdes, tractions de remorques... Professionnels : Artisans, Agriculteurs, Apiculteurs, Dépanneuses,...

Référence : **SK080-P700**

Prix : **2 376,00 € TTC/KIT**



KIT DE SUSPENSION TERRAIN TAMER AVEC LAMES PARABOLIQUES 700-850KG REHAUSSE +40/50MM POUR MITSUBISHI L200 A PARTIR DE 2015 ET FIAT FULLBACK

Depuis 1969 TERRAIN TAMER développe et fabrique des pièces avec une seule idée en tête : celle de vous garantir la plus extrême fiabilité. Pendant plus de 50 ans, nous avons conçu, fabriqué, et testé des pièces qui permettent aux conducteurs de circuler dans des environnements extrêmement difficiles en toute sérénité. Qu'il s'agisse d'une utilisation: Loisirs : Chasse, Pêche, charges lourdes, tractions de remorques... Professionnels : Artisans, Agriculteurs, Apiculteurs, Dépanneuses,...

Référence : **SK080-P850**

Prix : **2 776,00 € TTC/KIT**

EQUIPEMENTS POUR MITSUBISHI L200 2019+

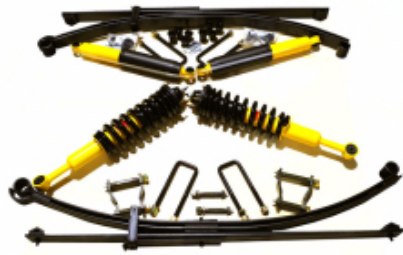

KIT DE SUSPENSION TERRAIN TAMER COMBINÉ ASSEMBLÉ AVEC LAMES PARABOLIQUES 0-400KG REHAUSSE +40/50MM POUR MITSUBISHI L200 A PARTIR DE 2015 ET FIAT FULLBACK

Depuis 1969 TERRAIN TAMER développe et fabrique des pièces avec une seule idée en tête : celle de vous garantir la plus extrême fiabilité. Pendant plus de 50 ans, nous avons conçu, fabriqué, et testé des pièces qui permettent aux conducteurs de circuler dans des environnements extrêmement difficiles en toute sérénité. Qu'il s'agisse d'une utilisation: Loisirs : Chasse, Pêche, charges lourdes, tractions de remorques... Professionnels : Artisans, Agriculteurs, Apiculteurs, Dépanneuses,...

Référence : **SK080A-P400**
Prix : **2 400,00 € TTC/KIT**

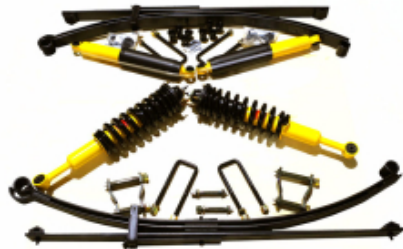

KIT DE SUSPENSION TERRAIN TAMER COMBINÉ ASSEMBLÉ AVEC LAMES PARABOLIQUES 400-700KG REHAUSSE +40/50MM POUR MITSUBISHI L200 A PARTIR DE 2015 ET FIAT FULLBACK

Depuis 1969 TERRAIN TAMER développe et fabrique des pièces avec une seule idée en tête : celle de vous garantir la plus extrême fiabilité. Pendant plus de 50 ans, nous avons conçu, fabriqué, et testé des pièces qui permettent aux conducteurs de circuler dans des environnements extrêmement difficiles en toute sérénité. Qu'il s'agisse d'une utilisation: Loisirs : Chasse, Pêche, charges lourdes, tractions de remorques... Professionnels : Artisans, Agriculteurs, Apiculteurs, Dépanneuses,...

Référence : **SK080A-P700**
Prix : **2 500,00 € TTC/KIT**



KIT DE SUSPENSION TERRAIN TAMER COMBINÉ ASSEMBLÉ AVEC LAMES PARABOLIQUES 700-850KG REHAUSSE +40/50MM POUR MITSUBISHI L200 A PARTIR DE 2015 ET FIAT FULLBACK

Depuis 1969 TERRAIN TAMER développe et fabrique des pièces avec une seule idée en tête : celle de vous garantir la plus extrême fiabilité. Pendant plus de 50 ans, nous avons conçu, fabriqué, et testé des pièces qui permettent aux conducteurs de circuler dans des environnements extrêmement difficiles en toute sérénité. Qu'il s'agisse d'une utilisation: Loisirs : Chasse, Pêche, charges lourdes, tractions de remorques... Professionnels : Artisans, Agriculteurs, Apiculteurs, Dépanneuses,...

Référence : **SK080A-P850**
Prix : **2 900,00 € TTC/KIT**

EQUIPEMENTS POUR MITSUBISHI L200 2019+



KIT DE SUSPENSION TERRAIN TAMER COMBINÉ ASSEMBLÉ REHAUSSE +40/50MM POUR MITSUBISHI L200 A PARTIR DE 2015 ET FIAT FULLBACK

Depuis 1969 TERRAIN TAMER développe et fabrique des pièces avec une seule idée en tête : celle de vous garantir la plus extrême fiabilité. Pendant plus de 50 ans, nous avons conçu, fabriqué, et testé des pièces qui permettent aux conducteurs de circuler dans des environnements extrêmement difficiles en toute sérénité. Qu'il s'agisse d'une utilisation: Loisirs : Chasse, Pêche, charges lourdes, tractions de remorques... Professionnels : Artisans, Agriculteurs, Apiculteurs, Dépanneuses,...

Référence : SK080A
Prix : 2 100,00 € TTC/KIT



KIT DE SUSPENSION TERRAIN TAMER REHAUSSE +40/50MM POUR MITSUBISHI L200 A PARTIR DE 2015 ET FIAT FULLBACK

Depuis 1969 TERRAIN TAMER développe et fabrique des pièces avec une seule idée en tête : celle de vous garantir la plus extrême fiabilité. Pendant plus de 50 ans, nous avons conçu, fabriqué, et testé des pièces qui permettent aux conducteurs de circuler dans des environnements extrêmement difficiles en toute sérénité. Qu'il s'agisse d'une utilisation: Loisirs : Chasse, Pêche, charges lourdes, tractions de remorques... Professionnels : Artisans, Agriculteurs, Apiculteurs, Dépanneuses,...

Référence : SK080
Prix : 1 976,00 € TTC/KIT

RESSORTS HÉLICOÏDAUX



RESSORTS AVANT OME REHAUSSE +25mm TARAGE +30/50kg pour Mitsubishi L200 KJ 2015+ & MR & MQ 2019+

Quand vous entreprenez un voyage dans des zones isolées, il vous faudra transporter suffisamment de carburant, d'eau, de pièces détachées et d'équipements de sécurité. Votre véhicule sera chargé au maximum, ce qui sollicitera fortement vos suspensions. Vous roulez probablement sur les terrains les plus impitoyables et vous atteindrez ainsi les limites de votre suspension d'origine. OLD MAN EMU a mis au point une large gamme de ressorts hélicoïdaux pour chaque véhicule, la plus grande partie...

Référence : 3103
Prix : 272,00 € TTC/PAIRE

EQUIPEMENTS POUR MITSUBISHI L200 2019+



RESSORTS AVANT OME REHAUSSE +25mm TARAGE +51/80kg pour Mitsubishi L200 KJ 2015+ & MR & MQ 2019+

Quand vous entreprenez un voyage dans des zones isolées, il vous faudra transporter suffisamment de carburant, d'eau, de pièces détachées et d'équipements de sécurité. Votre véhicule sera chargé au maximum, ce qui sollicitera fortement vos suspensions. Vous roulez probablement sur les terrains les plus impitoyables et vous atteindrez ainsi les limites de votre suspension d'origine. OLD MAN EMU a mis au point une large gamme de ressorts hélicoïdaux pour chaque véhicule, la plus grande partie...

Référence : 3104
Prix : **272,00 € TTC/PAIRE**



RESSORTS AVANT OME REHAUSSE +25mm TARAGE +80/110kg pour Mitsubishi L200 KJ 2015+ & MR & MQ 2019+

Quand vous entreprenez un voyage dans des zones isolées, il vous faudra transporter suffisamment de carburant, d'eau, de pièces détachées et d'équipements de sécurité. Votre véhicule sera chargé au maximum, ce qui sollicitera fortement vos suspensions. Vous roulez probablement sur les terrains les plus impitoyables et vous atteindrez ainsi les limites de votre suspension d'origine. OLD MAN EMU a mis au point une large gamme de ressorts hélicoïdaux pour chaque véhicule, la plus grande partie...

Référence : 3105
Prix : **272,00 € TTC/PAIRE**



RESSORTS AVANT OME REHAUSSE +25mm TARAGE MEDIUM POUR MITSUBISHI L200 MR & MQ 2019+

Quand vous entreprenez un voyage dans des zones isolées, il vous faudra transporter suffisamment de carburant, d'eau, de pièces détachées et d'équipements de sécurité. Votre véhicule sera chargé au maximum, ce qui sollicitera fortement vos suspensions. Vous roulez probablement sur les terrains les plus impitoyables et vous atteindrez ainsi les limites de votre suspension d'origine. OLD MAN EMU a mis au point une large gamme de ressorts hélicoïdaux pour chaque véhicule, la plus grande partie...

Référence : 3102
Prix : **297,76 € TTC/PAIRE**

EQUIPEMENTS POUR MITSUBISHI L200 2019+



RESSORTS HELICOIDaux AVANT TERRAIN TAMER REHAUSSE +30MM A +40MM TARAGE +150KG POUR FIAT FULLBACK / MITSUBISHI L200 KB4 & KL

Fabriqués en Australie, les ressorts Terrain Tamer renforcée sont fabriqués à partir d'acier X5K, subissent un traitement thermique, et bénéficient d'une finition époxy. LES RESSORTS TERRAIN TAMER SONT GARANTIS A VIE.

Référence : TTCS-2028
Prix : **313,00 € TTC/PAIRE**



RESSORTS HELICOIDaux AVANT TERRAIN TAMER REHAUSSE +30MM TARAGE +200KG POUR FIAT FULLBACK / MITSUBISHI L200 KB4 & KL

Fabriqués en Australie, les ressorts Terrain Tamer renforcée sont fabriqués à partir d'acier X5K, subissent un traitement thermique, et bénéficient d'une finition époxy. LES RESSORTS TERRAIN TAMER SONT GARANTIS A VIE.

Référence : TTCS-2439
Prix : **313,00 € TTC/PAIRE**



RESSORTS HELICOIDaux SMART COILS AVANT TERRAIN TAMER REHAUSSE +35MM TARAGE +50KG POUR FIAT FULLBACK / MITSUBISHI L200 KB4 & KL

Fabriqués en Australie, les ressorts Terrain Tamer Smart Coils à pas variable permettent de réduire les forces de rebond qui traversent le ressort hélicoïdal. Cette conception unique possède un fil dont l'épaisseur diffère de manière notable entre le haut et le bas. Le diamètre du fil est plus fin en haut, et augmente ensuite progressivement. Cette technologie concerne uniquement les ressorts hélicoïdaux avant. Lorsque le véhicule aborde de petits accidents de terrains, c'est la partie...

Référence : TTCS-2413T
Prix : **372,00 € TTC/PAIRE**

EQUIPEMENTS POUR MITSUBISHI L200 2019+



RESSORTS HELICOIDAUX SMART COILS AVANT TERRAIN TAMER REHAUSSE +35MM TARAGE 100 KG ET PLUS POUR FIAT FULLBACK / MITSUBISHI L200 KB4 & KL

Fabriqués en Australie, les ressorts Terrain Tamer Smart Coils à pas variable permettent de réduire les forces de rebond qui traversent le ressort hélicoïdal. Cette conception unique possède un fil dont l'épaisseur diffère de manière notable entre le haut et le bas. Le diamètre du fil est plus fin en haut, et augmente ensuite progressivement. Cette technologie concerne uniquement les ressorts hélicoïdaux avant. Lorsque le véhicule aborde de petits accidents de terrains, c'est la partie...

Référence : TTCS-2439T
Prix : 372,00 € TTC/PAIRE

RESSORTS LAMES



BRIDE DE LAMES DE SUSPENSION TERRAIN TAMER POUR MITSUBISHI L200, TOYOTA HILUX, ISUZU DMAX

BRIDE DE LAMES DE SUSPENSION TERRAIN TAMER L: 195mm - B: 62mm - carré POUR MITSUBISHI L200 A PARTIR DE 2015 POUR TOYOTA HILUX VIGO DE 2005 A 2015 POUR TOYOTA HILUX REVO A PARTIR DE 2016 POUR ISUZU DMAX A PARTIR DE 2012

Référence : 90118-14175
Prix : 17,00 € TTC/PIECE



KIT LAMES (AVEC SILENT BLOCS ET BRIDES) ARRIERE TERRAIN TAMER - REHAUSSE +40MM TARAGE +300-500KG POUR FIAT FULLBACK / MITSUBISHI L200 KL

KIT LAMES (AVEC SILENT BLOCS ET BRIDES) ARRIERE TERRAIN TAMER - REHAUSSE +40MM TARAGE +300-500KG POUR FIAT FULLBACK / MITSUBISHI L200 KL

Référence : MIT011HDK
Prix : 1 194,00 € TTC/KIT

EQUIPEMENTS POUR MITSUBISHI L200 2019+**KIT LAMES (AVEC SILENT BLOCS ET BRIDES)
ARRIERE TERRAIN TAMER - REHAUSSE +40MM
TARAGE 0KG /+300KG - POUR FIAT FULLBACK /
MITSUBISHI L200 KL**

KIT LAMES (AVEC SILENT BLOCS ET BRIDES) ARRIERE
TERRAIN TAMER - REHAUSSE +40MM TARAGE +300KG - POUR
FIAT FULLBACK / MITSUBISHI L200 KL

Référence : MIT011K
Prix : **1 048,00 € TTC/KIT**

**KIT LAMES (AVEC SILENT BLOCS ET BRIDES)
PARABOLIQUE ARRIERE TERRAIN TAMER -
REHAUSE +40MM TARAGE +0KG/+400KG - POUR
FIAT FULLBACK / MITSUBISHI L200 KL**

KIT LAMES (AVEC SILENT BLOCS ET BRIDES) PARABOLIQUE
ARRIERE TERRAIN TAMER - REHAUSE +40MM TARAGE
+0KG/+400KG - POUR FIAT FULLBACK / MITSUBISHI L200 KL

Référence : MIT011PK
Prix : **1 271,00 € TTC/KIT**

**KIT LAMES (AVEC SILENT BLOCS ET BRIDES)
PARABOLIQUE ARRIERE TERRAIN TAMER -
REHAUSE +40MM TARAGE +400KG-700KG - POUR
FIAT FULLBACK / MITSUBISHI L200 KL**

KIT LAMES (AVEC SILENT BLOCS ET BRIDES) PARABOLIQUE
ARRIERE TERRAIN TAMER - REHAUSSE +40MM TARAGE
+400KG-700KG - POUR FIAT FULLBACK / MITSUBISHI L200 KL

Référence : MIT011HDPK
Prix : **1 639,00 € TTC/KIT**

**LAMES ARRIERE OME RENFORCEE +300KG POUR
L200 2015+ & MR & MQ 2019+**

LAMES ARRIERE OME RENFORCEE POUR : VEHICULES
REHAUSSE TARAGE MITSUBISHI L200 A PARTIR DE 2015 +20
mm +300 kg

Référence : EL118R
Prix : **556,00 € TTC/PIECE**

EQUIPEMENTS POUR MITSUBISHI L200 2019+**LAMES ARRIERE OME RENFORCEE +600KG POUR
L200 2015+ & MR & MQ 2019+**

LAMES ARRIERE OME RENFORCEE POUR : VEHICULES
REHAUSSE TARAGE MITSUBISHI L200 A PARTIR DE 2015 +20
mm +600 kg

Référence : EL119R
Prix : 560,00 € TTC/PIECE

**LAMES ARRIERE OME RENFORCEE MEDUIM POUR
L200 2015+ & MR & MQ 2019+**

LAMES ARRIERE OME RENFORCEE POUR : VEHICULES
REHAUSSE TARAGE MITSUBISHI L200 A PARTIR DE 2015 +20
mm MEDIUM

Référence : EL117R
Prix : 483,00 € TTC/PIECE

**LAMES PARABOLIQUES ARRIERE TERRAIN
TAMER TARAGE +0-400KG REHAUSSE +40MM
POUR MITSUBISHI L200 A PARTIR DE 2015**

Les lames paraboliques Terrain Tamer ont été conçues afin
d'améliorer la qualité de conduite. Utilisant une nouvelle conception
sur une technique ancienne, les lames paraboliques délivrent un
confort de conduite supérieur, aussi bien à vide qu'une fois le
véhicule chargé. - Plus légère – moins de lames - Moins de
contraintes – moins de chocs sur le différentiel - Silencieux – moins de
friction entre les lames - Plus de confort – meilleure articulation
Lames: arrière Tarage: +0 - 400...

Référence : MIT011P
Prix : 575,00 € TTC/PIECE

EQUIPEMENTS POUR MITSUBISHI L200 2019+



LAMES PARABOLIQUES ARRIERE TERRAIN TAMER TARAGE +400/+700KG REHAUSSE +40MM POUR MITSUBISHI L200 A PARTIR DE 2015

Les lames paraboliques Terrain Tamer ont été conçues afin d'améliorer la qualité de conduite. Utilisant une nouvelle conception sur une technique ancienne, les lames paraboliques délivrent un confort de conduite supérieur, aussi bien à vide qu'une fois le véhicule chargé. - Plus légère – moins de lames - Moins de contraintes – moins de chocs sur le différentiel - Silencieux – moins de friction entre les lames - Plus de confort – meilleure articulation
Lames: arrière Tarage: +400 - 700...

Référence : MIT011HDP
Prix : 697,00 € TTC/PIECE

SILENT BLOCS



SILENT BLOC TERRAIN TAMER POUR MITSUBISHI L200 A PARTIR DE 2015

SILENT BLOC TERRAIN TAMER POUR MITSUBISHI L200 A PARTIR DE 2015 Les silent blocs Terrain Tamer Pro sont fabriqués en polymère synthétique. - Ils sont la combinaison parfaite entre la sensation de conduite apportée par le caoutchouc, et la durabilité du synthétique. - Ils ne s'abîment pas et ne craquent pas en cas de forte humidité, contrairement au Polyuréthane. - L'intérieur du silent bloc est rainuré et est équipé d'une lèvres extérieure afin de retenir la graisse. - Matière synthétique a...

Référence : BK60P
Prix : 127,00 € TTC/KIT

SUSPENSION AIR

EQUIPEMENTS POUR MITSUBISHI L200 2019+

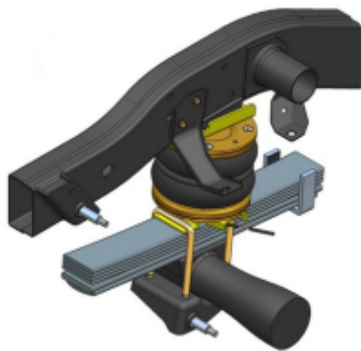

RENFORT DE SUSPENSION PNEUMATIQUE ARRIERE (BOUDINS) POUR MITSUBISHI L200 A PARTIR DE 2015 (SANS COMPRESSEUR)

S'INSTALLE EN COMPLÉMENT DES RESSORTS A LAMES Les kits de suspensions pneumatiques (boudins) auxiliaires arrière DUNLOP sont spécialement conçus pour les pick-up et fourgons 4x4 camping-cars équipés de lames de ressort à l'arrière, ils sont indispensables lorsque le véhicule est équipé d'une charge variable (type cellule amovible ou autre) Chaque kit pneumatique se compose de solides fixations en acier spécialement étudiées et de grands coussins d'air résistants qui peuvent être actionnés...

Informations Techniques :

convient pour MITSUBISHI L200 4X4 A PARTIR DE 2015

Référence : **L.L200.15.C.M**

Prix : **729,00 € TTC/KIT**

TRIANGLES



TRIANGLE DE SUSPENSION AVANT SUPERIEUR RENFORCE TERRAIN TAMER POUR MITSUBISHI L200 A PARTIR DE 2006

TRIANGLE DE SUSPENSION AVANT SUPERIEUR RENFORCE TERRAIN TAMER POUR Mitsubishi L200 a partir de 2006 Le triangle de suspension assume les forces latérales qui se produisent lors des virages, le freinage et les changements de direction. Il est le composant qui relie le moyeu de roue au châssis d'un véhicule; c'est un élément déterminant pour sa tenue de route. Le nouveau triangle de suspension de Terrain Tamer est sensiblement plus fort, ce qui permet un plus grand niveau de durabilité. Idéal...

Référence : **TTUCAS5**

Prix : **678,00 € TTC/PAIRE**

PARE-CHOCS & PROTECTIONS

BLINDAGES / SKIS DE PROTECTION

EQUIPEMENTS POUR MITSUBISHI L200 2019+



BLINDAGE 8MM N4 BOITE DE VITESSE / BOITE DE TRANSFERT L200 A PARTIR DE 2015

Ski de protection aluminium 8mm boite de Vitesse et boite de transfert, doit être monté avec le ski avant BLAV63A . Permet une continuité entre le ski avant et celui de la boite de transfert afin d'offrir une surface de "glisse" sans accroche pour le franchissement. Kit complet comprenant: tôle de protection, nécessaire de montage, visserie, notice.

Informations Techniques :

FIAT : Fullback 2,4 TD (2016 ->) / 150cv 2,4 TD (2016 ->) / 180cv
 MITSUBISHI : L200 IV 2015-> 2,4 DID (2015 -> 2019) / 154cv 2,4 DID (2015 -> 2019) / 181cv 2,2 DID (2019->) / 150cv

Référence : BLBT64A

Prix : **424,00 € TTC/PIECE**

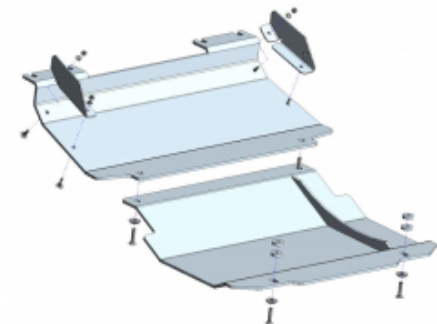

BLINDAGE AVANT 6MM ALUMINIUM POUR MITSUBISHI L200 A PARTIR DE 2019 (POUR PLATINE DE MONTAGE TREUIL TECHNIK OFF ROAD)

Les plaques de protection sont en aluminium de 6 mm Le montage s'effectue sur les points de fixation d'origine du véhicule. Fabrication allemande de qualité irréprochable Se monte sur Mitsubishi L200 équipé d'une platine de treuil Technik off road

Référence : 29-T010201

Prix : **365,00 € TTC/PIECE**



BLINDAGE AVANT 6MM POUR MITSUBISHI L200 A PARTIR DE 2015 ET FIAT FULLBACK

BLINDAGE AVANT EN ALUMINIUM 6MM POUR MITSUBISHI L200 A PARTIR DE 2015 FIAT FULLBACK

Référence : 29-T010101

Prix : **441,00 € TTC/PIECE**

EQUIPEMENTS POUR MITSUBISHI L200 2019+



BLINDAGE AVANT N4 POUR MITSUBISHI L200 A PARTIR DE 2015 ET FIAT FULLBACK

Ski de protection aluminium 8mm. Protège tous les organes mécaniques entre le pare-chocs et l'arrière du berceau avant. Il a une spatule qui remonte devant le pare-chocs, la rendant visible Montage facile et sans modification du véhicule. Spatule arrière pour ne pas accrocher en marche arrière. Pas de démontage nécessaire pour l'entretien. Kit complet comprenant: tôle de protection, nécessaire de montage, visserie, notice.

Informations Techniques :

MITSUBISHI : L200 IV 2015-> 2,2 DID (2019->) / 150cv 2,4 DID (2015 -> 2019) / 181cv 2,4 DID (2015 -> 2019) / 154cv FIAT : Fullback 2,4 TD (2016 ->) / 180cv 2,4 TD (2016 ->) / 150cv

Référence : **BLAV63A**

Prix : **493,00 € TTC/PIECE**



BLINDAGE BOITE DE TRANSFERT ALUMINIUM 6 MM RIVAL POUR MITSUBISHI L200 ET FIAT FULLBACK A PARTIR DE 2015

Le Groupe Rival développe, fabrique et distribue des protections aluminium dites "blindages" en aluminium depuis des années. Avec une capacité de production de grande capacité (700 000 plaques/an), le Groupe Rival a su se démarquer de ces concurrents. Son propre département R&D, sa coopération auprès des grands constructeurs mondiaux garantissent une amélioration constante et un renouvellement régulier de ses produits. Grâce au procédé de fabrication par emboutissage appliqué à l'aluminium (6mm), et...

Référence : **2333.4048.1.6**

Prix : **369,60 € TTC/PIECE**



BLINDAGE BOITE DE VITESSE ALUMINIUM 6 MM RIVAL POUR MITSUBISHI L200 ET FIAT FULLBACK A PARTIR DE 2015

Le Groupe Rival développe, fabrique et distribue des protections aluminium dites "blindages" en aluminium depuis des années. Avec une capacité de production de grande capacité (700 000 plaques/an), le Groupe Rival a su se démarquer de ces concurrents. Son propre département R&D, sa coopération auprès des grands constructeurs mondiaux garantissent une amélioration constante et un renouvellement régulier de ses produits. Grâce au procédé de fabrication par emboutissage appliqué à l'aluminium (6mm), et...

Référence : **2333.4047.1.6**

Prix : **367,20 € TTC/PIECE**

EQUIPEMENTS POUR MITSUBISHI L200 2019+

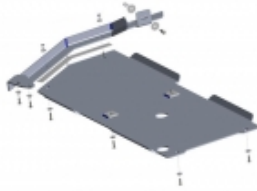

BLINDAGE BOITE DE VITESSE ET DE TRANSFERT 6MM POUR MITSUBISHI L200 A PARTIR DE 2015 ET FIAT FULLBACK (BOITE DE VITESSE AUTOMATIQUE UNIQUEMENT)

BLINDAGE BOITE DE VITESSE AUTOMATIQUE ET DE
TRANSFERT POUR MITSUBISHI L200 A PARTIR DE 2015 FIAT
FULLBACK

Référence : 29-T010104
Prix : 527,00 € TTC/PIECE

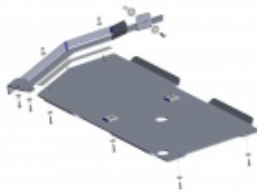

BLINDAGE BOITE VITESSE ET DE TRANSFERT 6MM ALUMINIUM POUR FIAT FULLBACK ET MITSUBISHI L200 A PARTIR DE 2015 (BOITE DE VITESSE MANUELLE UNIQUEMENT)

Les plaques de protection sont en aluminium de 6 mm Le montage
s'effectue sur les points de fixation d'origine du véhicule. Les
ouvertures sur les protections permettent d'effectuer l'entretien du
véhicule sans avoir à les retirer Fabrication allemande de qualité
irréprochable

Référence : 29-T010103
Prix : 545,00 € TTC/PIECE



BLINDAGE MOTEUR ALUMINIUM 6 MM RIVAL POUR MITSUBISHI L200 ET FIAT FULLBACK A PARTIR DE 2015

Le Groupe Rival développe, fabrique et distribue des protections
aluminium dites "blindages" en aluminium depuis des années. Avec
une capacité de production de grande capacité (700 000
plaques/an), le Groupe Rival a su se démarquer de ces concurrents.
Son propre département R&D, sa coopération auprès des grands
constructeurs mondiaux garantissent une amélioration constante et un
renouveau régulier de ses produits. Grâce au procédé de
fabrication par emboutissage appliqué à l'aluminium (6mm), et...

Référence : 2333.4041.1.6
Prix : 246,00 € TTC/PIECE

EQUIPEMENTS POUR MITSUBISHI L200 2019+



BLINDAGE RADIATEUR ALUMINIUM 6 MM RIVAL POUR MITSUBISHI L200 ET FIAT FULLBACK A PARTIR DE 2015

Le Groupe Rival développe, fabrique et distribue des protections aluminium dites "blindages" en aluminium depuis des années. Avec une capacité de production de grande capacité (700 000 plaques/an), le Groupe Rival a su se démarquer de ces concurrents. Son propre département R&D, sa coopération auprès des grands constructeurs mondiaux garantissent une amélioration constante et un renouvellement régulier de ses produits. Grâce au procédé de fabrication par emboutissage appliqué à l'aluminium (6mm), et...

Référence : 2333.4046.1.6

Prix : **315,60 € TTC/PIECE**

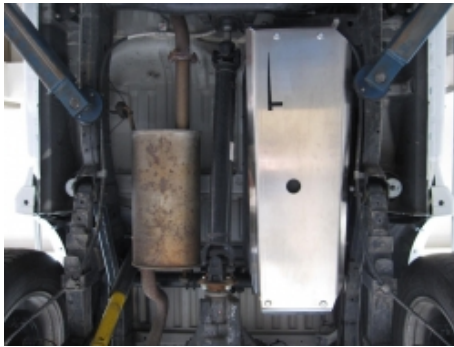

BLINDAGE RESERVOIR 6MM ALUMINIUM POUR MITSUBISHI L200 A PARTIR DE 2015 ET FIAT FULLBACK

Les plaques de protection sont en aluminium de 6 mm. Le montage s'effectue sur les points de fixation d'origine du véhicule. Les ouvertures sur les protections permettent d'effectuer l'entretien du véhicule sans avoir à les retirer. Fabrication allemande de qualité irréprochable.

Référence : 29-T010102

Prix : **288,00 € TTC/PIECE**



BLINDAGE RESERVOIR ALUMINIUM 6 MM RIVAL POUR MITSUBISHI L200 ET FIAT FULLBACK A PARTIR DE 2015

Le Groupe Rival développe, fabrique et distribue des protections aluminium dites "blindages" en aluminium depuis des années. Avec une capacité de production de grande capacité (700 000 plaques/an), le Groupe Rival a su se démarquer de ces concurrents. Son propre département R&D, sa coopération auprès des grands constructeurs mondiaux garantissent une amélioration constante et un renouvellement régulier de ses produits. Grâce au procédé de fabrication par emboutissage appliqué à l'aluminium (6mm), et...

Référence : 2333.4059.1.6

Prix : **318,00 € TTC/PIECE**

EQUIPEMENTS POUR MITSUBISHI L200 2019+



BLINDAGE RESERVOIR N4 6MM POUR MITSUBISHI L200 ET FIAT FULLBACK A PARTIR DE 2015

Ski de protection aluminium 6mm du réservoir d'origine. Quelque soit le type de cabine Simple Cab, Extra Cab, Double cab. Montage simple sans modification du véhicule Kit complet comprenant: tôle de protection, nécessaire de montage, visserie, notice.

Informations Techniques :

FIAT : Fullback 2,4 TD (2016 ->) / 150cv 2,4 TD (2016 ->) / 180cv
 MITSUBISHI : L200 IV 2015-> 2,4 DID (2015 -> 2019) / 154cv 2,4 DID (2015 -> 2019) / 181cv 2,2 DID (2019->) / 150cv

Référence : BLRE40B
 Prix : **277,00 € TTC/PIECE**



KIT DE 4 BLINDAGES ALUMINIUM 6 MM RIVAL POUR MITSUBISHI L200 ET FIAT FULLBACK A PARTIR DE 2015

Le Groupe Rival développe, fabrique et distribue des protections aluminium dites "blindages" en aluminium depuis des années. Avec une capacité de production de grande capacité (700 000 plaques/an), le Groupe Rival a su se démarquer de ces concurrents. Son propre département R&D, sa coopération auprès des grands constructeurs mondiaux garantissent une amélioration constante et un renouvellement régulier de ses produits. Grâce au procédé de fabrication par emboutissage appliqué à l'aluminium (6mm), et...

Référence : 23333.4046.1.6
 Prix : **1 233,48 € TTC/KIT**



KIT DE 5 BLINDAGES ALUMINIUM 6 MM RIVAL POUR MITSUBISHI L200 A PARTIR DE 2015

Le Groupe Rival développe, fabrique et distribue des protections aluminium dites "blindages" en aluminium depuis des années. Avec une capacité de production de grande capacité (700 000 plaques/an), le Groupe Rival a su se démarquer de ces concurrents. Son propre département R&D, sa coopération auprès des grands constructeurs mondiaux garantissent une amélioration constante et un renouvellement régulier de ses produits. Grâce au procédé de fabrication par emboutissage appliqué à l'aluminium (6mm), et...

Référence : 23333.4059.1.6
 Prix : **1 535,58 € TTC/KIT**

PARE-CHOCS & ACCESSOIRES

PARE-CHOCS ARRIÈRE

EQUIPEMENTS POUR MITSUBISHI L200 2019+



PARE CHOCS ARRIERE RIVAL EN ALUMINIUM POUR MITSUBISHI L200 A PARTIR DE 2019 SANS FEUX LED

Pare chocs arrière Rival en aluminium avec revêtement epoxy noir. Les plus du produit: Pare chocs en aluminium permettant une plus grande résistance tout en étant moins lourd que l'acier. poids : 44 kg ATTENTION NON COMPATIBLE AD BLUE Ce produit n'est ni homologué ni certifié. Il est exclusivement destiné à un usage hors route ou à l'exportation.

Référence : RI2D.4012.1-NL
Prix : 1 789,00 € TTC/PIECE

PARE-CHOCS AVANT



PARE CHOCS AVANT RIVAL EN ALUMINIUM POUR MITSUBISHI L200 A PARTIR DE 2019 AVEC FEUX LED

Pare chocs AVANT Rival en aluminium avec revêtement epoxy noir anticorrosion pour MITSUBISHI L200 A PARTIR DE 2019. Les plus du produit: Pare chocs en aluminium permettant une plus grande résistance tout en étant moins lourd que l'acier. avec blindage AVANT Empacement treuil jusqu'à 12000lbs Réaliser en aluminium de 4mm et chassi en acier 5mm crochets de remorquage renforcé montage facile Compatible avec les blindages de protection de la même marque. Meilleur accès au treuil...

Informations Techniques :

Avertissement : les pare-chocs de remplacement ne bénéficient pas d'homologation pour la circulation routière. Leur installation peut entraîner des risques pour la sécurité des usagers de la route et des difficultés lors du contrôle technique. Pour les véhicules tout-terrain, notamment ceux déjà équipés d'origine d'un pare-chocs en acier, une tolérance peut s'appliquer. Nous vous conseillons de contacter votre assurance afin de vérifier si vous êtes couvert en cas de sinistre avec cet...

Référence : 2D.4011.1
Prix : 2 762,00 € TTC/PIECE

EQUIPEMENTS POUR MITSUBISHI L200 2019+



PARE CHOCS AVANT RIVAL EN ALUMINIUM POUR MITSUBISHI L200 A PARTIR DE 2019 SANS FEUX LED

Pare chocs AVANT Rival en aluminium avec revêtement epoxy noir anticorrosion pour MITSUBISHI L200 A PARTIR DE 2019. Les plus du produit: Pare chocs en aluminium permettant une plus grande résistance tout en étant moins lourd que l'acier. avec blindage AVANT Empacement treuil jusqu'a 12000lbs Réaliser en aluminium de 4mm et chassi en acier 5mm crochets de remorquage renforcé montage facile Compatible avec les blindages de protection de la même marque. Meilleur accès au treuil...

Informations Techniques :

Avertissement : les pare-chocs de remplacement ne bénéficient pas d'homologation pour la circulation routière. Leur installation peut entraîner des risques pour la sécurité des usagers de la route et des difficultés lors du contrôle technique. Pour les véhicules tout-terrain, notamment ceux déjà équipés d'origine d'un pare-chocs en acier, une tolérance peut s'appliquer. Nous vous conseillons de contacter votre assurance afin de vérifier si vous êtes couvert en cas de sinistre avec cet...

Référence : 2D.4011.1-NL
Prix : **2 494,00 € TTC/PIECE**

PROTECTION AVANT HOMOLOGUÉES



PROTECTION AVANT TUBULAIRE 63MM INOX HOMOLOGUEE CE POUR MITSUBISHI L200 A PARTIR DE 2019

PROTECTION AVANT INOX medium bar Ø 63MM Homologué CE Livré avec certificat d'homologation européen Norme 2005/66/CE Livré avec kit de fixation, notice de montage Possède deux trous pour monter des phares longue portée optionnels Aucune modification du véhicule n'est nécessaire au montage Compatible aide au stationnement Compatible système ACC

Référence : ECMED460
Prix : **654,00 € TTC/PIECE**



PROTECTION AVANT TUBULAIRE 63MM INOX NOIR HOMOLOGUEE CE POUR MITSUBISHI L200 A PARTIR DE 2019

PROTECTION AVANT INOX NOIR medium bar Ø 63MM Homologué CE Livré avec certificat d'homologation européen Norme 2005/66/CE Livré avec kit de fixation, notice de montage Possède deux trous pour monter des phares longue portée optionnels Aucune modification du véhicule n'est nécessaire au montage Compatible aide au stationnement Compatible système ACC

Référence : ECMED460N
Prix : **654,00 € TTC/PIECE**

EQUIPEMENTS POUR MITSUBISHI L200 2019+



PROTECTION AVANT TUBULAIRE 76MM INOX HOMOLOGUEE CE POUR MITSUBISHI L200 A PARTIR DE 2019

SUPER BAR INOX Protection avant en inox homologuée CE Livré avec certificat d'homologation européen Norme 2005/66/ce Tube Ø 76mm Livré avec kit de fixation, notice de montage Possède deux trous pour monter des phares longue portée optionnelsAucune modification du véhicule n'est nécessaire au montage Compatible aide au stationnement Compatible système ACC

Référence : **ECSPB460**
Prix : **787,00 € TTC/PIECE**



PROTECTION AVANT TUBULAIRE 76MM INOX NOIR HOMOLOGUEE CE POUR MITSUBISHI L200 A PARTIR DE 2019

SUPER BAR INOX NOIR Protection avant en inox homologuée CE Livré avec certificat d'homologation européen Norme 2005/66/ce Tube Ø 76mm Livré avec kit de fixation, notice de montage Possède deux trous pour monter des phares longue portée optionnelsAucune modification du véhicule n'est nécessaire au montage Compatible aide au stationnement Compatible système ACC

Référence : **ECSPB460N**
Prix : **787,00 € TTC/PIECE**

PROTECTION DE HAYON PICK-UP



PROTECTION INOX DE HAYON ARRIERE POUR MITSUBISHI L200 ET FIAT FULLBACK A PARTIR DE 2016

PROTECTION PORTE ARRIERE INOX Mitsubishi L200 2016+ (tous modèles) Montage rapide - 15 minutes Ne nécessite pas de perçage dans la benne Couleur Inox

Référence : **BEDH500**
Prix : **162,00 € TTC/PIECE**

PROTECTIONS BAS DE CAISSE

EQUIPEMENTS POUR MITSUBISHI L200 2019+



PROTECTION BAS DE CAISSE POUR MITSUBISHI L200 ET FIAT FULLBACK APRES 2016

Paire de barres de protection latérale de bas de caisse N4-Offroad
Montage sans perçage ni modification du véhicule. Fixation très rigide sur le châssis. Peinture époxy noire. Livrée avec: Nécessaire de montage Notice N4-Offroad Non compatible avec les marchepieds d'origine Option: Marchepied antidérapant Référence : N4-MP100 (la paire) Compatible avec toutes les type de cabine: Simple cab, Extra cab, Double cab Finition peinture noire époxy grainée.

Informations Techniques :

Photo non contractuelle

Référence : MPMT020

Prix : 748,00 € TTC/PAIRE

FRANCHISSEMENT & OUTILLAGE

TREUILLAGE

KITS DE MONTAGE ET FIXATION

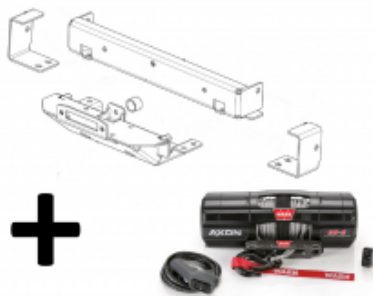

KIT DE MONTAGE INTEGRE AVEC TREUIL WARN AXON 55-S POUR MITSUBISHI L200 A PARTIR DE 2019

Platine de treuil intégré pour Mitsubishi L200 à partir de 2019 Platine livrée avec treuil Warn AXON 55-S Caractéristiques techniques du treuil Warn AXON 55-S : Moteur électrique à courant continu 12V, Force : 2 495kg IP68 Tambour dérabotable. Réduction à trains planétaires à 3 étages Contrôle numérique pour une information de température et de charge Dimensions : 381.8mm L. x 122.5 mm H. Entraxe de fixation : 76.2 mm x 167.4mm Livré avec: Câble 15 m diamètre 6.3mm...

Référence : 16-3910-ULTI

Prix : 1 819,00 € TTC/KIT

EQUIPEMENTS POUR MITSUBISHI L200 2019+



KIT TREUIL POUR BENNE DE PICK UP AVEC TREUIL POWERMATE WORKS 2000

Idéal pour les paysagistes, agriculteurs ou chasseurs Le montage s'effectue sur la largeur du pick-up (peut occuper de 1,4m à 1,8m la largeur du véhicule).

Informations Techniques :

Caractéristiques : - Force : 907 kg - 11 m de câble Ø 4 mm avec crochet - télécommande avec câble de 3,6m

Référence : 1-390430

Prix : 1 020,50 € TTC/PIECE

EQUIPEMENT INTÉRIEUR & EXTÉRIEUR

BARRES DE TOIT ET ACCESSOIRES

CALAGE



KIT DE MONTAGE RHINO RACK AVANT / ARRIERE

Ce kit de cale avant / arrière est conçu pour que les pieds soient à niveau pour permettre au système Pioneer / Heavy Duty de se monter directement.

Référence : SUB0798

Prix : 9,00 € TTC/KIT

KIT BARRES DE TOIT



KIT 2 BARRES DE TOIT HEAVY DUTY NOIRES 1250 MM ET PIEDS RHINO RACK POUR MITSUBISHI L200 ET FIAT FULLBACK DOUBLE CABINE A PARTIR DE 2015

comprend :- 2 barres Heavy Duty 1250 mm, noires- 1 kit de pieds RLT600- 1 kit montage- adaptateur CHARGE 100 KG (nécessite de percer le toit)

Référence : JA8630

Prix : 513,40 € TTC/KIT

EQUIPEMENTS POUR MITSUBISHI L200 2019+



KIT 2 BARRES DE TOIT HEAVY DUTY NOIRES 1250 MM ET PIEDS RHINO RACK POUR MITSUBISHI L200 ET FIAT FULLBACK EXTRA ET DOUBLE CABINE A PARTIR DE 2015

comprend :- 2 barres Heavy Duty 1250 mm, noires- 1 kit de pieds RCH4 + RCP47-BK- 1 kit montage SUB0798- 2 x adaptateurs QMHD05CHARGE 80 KGs'adapte sur les points de fixation d'origine du véhicule

Référence : **JB0870**
Prix : **386,80 € TTC/KIT**



KIT 2 BARRES DE TOIT VORTEX NOIRES 1260 MM ET PIEDS RHINO RACK POUR MITSUBISHI L200 ET FIAT FULLBACK DOUBLE CABINE A PARTIR DE 2015

comprend :- 2 barres Vortex 1260 mm, noires- 1 kit de pieds RLT600- 2 kits montage- calesCHARGE 100 KG(nécessite de percer le toit)

Référence : **JA8628**
Prix : **498,00 € TTC/KIT**

PIEDS



EMBASES DE FIXATION RHINO-RACK SERIE RCP (4 PIECES) POUR MITSUBISHI L200 MQ/MR DOUBLE / EXTRA CABINE ET FIAT FULLBACK 2015+

Les embases RHINO-RACK de la série RCP pour barre de toit Heavy Duty s'installent sur les points d'ancrage fixes d'origine de votre véhicule et ne nécessitent aucun perçage ni aucune modification. Kit de 4 embases.

Référence : **RCP47-BK**
Prix : **92,00 € TTC/KIT**

CONSOLES & SUPPORT INSTRUMENT

EQUIPEMENTS POUR MITSUBISHI L200 2019+



CONSOLE DE TOIT LONGITUDINALE ARB POUR MITSUBISHI L200 APRES 2015 DOUBLE CABINE

Pour finaliser l'aménagement intérieur de votre 4x4, utilisez les consoles de plafond ARB. Caractéristiques des consoles longitudinales: Fabriquées en ABS renforcé aux formes exactes du véhicule avec un joint en caoutchouc. Lumière LED pour les places arrières (sauf modèle simple cab ou châssis cabine) Emplacement CB ou poste format ISO (cb non fourni) Coloration dans la masse stabilisée aux UV Rangement situé au milieu de la console Lumières LED côté conducteur ou passager Support pour...

Informations Techniques :

véhicule : Mitsubishi L200 TRITON Double cabine à partir de 2015.

Référence : **BRCTRMQ**
Prix : **464,00 € TTC/PIECE**

COUVRE BENNE



BACHE SOUPLE NOIRE POUR MITSUBISHI L200 EXTRA CABINE A PARTIR DE 2016

si vous possédez un Mitsubishi L200 2016+ ou un Fiat Fullback 2016+ CLUB CAB et que vous cherchez à améliorer sa polyvalence tout en préservant son style, ne cherchez pas plus loin. La Bâche Souple Keko Noire est la solution parfaite pour vous. Caractéristiques Principales : Installation Facile et Rapide : L'installation de cette bâche est un jeu d'enfant. Elle s'installe rapidement, vous permettant de profiter instantanément de ses avantages. Ouverture et Fermeture Rapide : Grâce à...

Référence : **SFTC650**
Prix : **580,00 € TTC/PIECE**



BARRES DE PORTAGE POUR COUVRE BENNE MOUNTAIN TOP POUR MITSUBISHI L200 CLUB CABINE A PARTIR DE 2015 (LA PAIRE)

MOUNTAIN TOP, fabricant numéro 1 mondial de couvre benne rétractable. Les produits MOUNTAIN TOP sont fait pour les conditions difficiles. Les équipes de R&D et de conception au Danemark et en Australie savent à quel point les pick-up peuvent être mis à rude épreuve. C'est pourquoi ils se consacrent à offrir le meilleur des deux mondes: Une qualité et un design danois et une conception pour résister aux environnements les plus difficiles. Les produits MOUNTAIN TOP sont de très...

Informations Techniques :

BARRES DE PORTAGE POUR COUVRE BENNE MOUNTAIN TOP MITSUBISHI L200 CLUB CABINE A PARTIR DE 2015 Barres de portage compatible avec couvre benne Mountain Top Charge maxi : 75 kg Pour emporter du matériel supplémentaire comme des planches de surf ou des vélos avec vous.

Référence : MTC390-BAR
Prix : 414,00 € TTC/PIECE



BARRES DE PORTAGE POUR COUVRE BENNE MOUNTAIN TOP POUR MITSUBISHI L200 DOUBLE CABINE A PARTIR DE 2015 (LA PAIRE)

MOUNTAIN TOP, fabricant numéro 1 mondial de couvre benne rétractable. Les produits MOUNTAIN TOP sont fait pour les conditions difficiles. Les équipes de R&D et de conception au Danemark et en Australie savent à quel point les pick-up peuvent être mis à rude épreuve. C'est pourquoi ils se consacrent à offrir le meilleur des deux mondes: Une qualité et un design danois et une conception pour résister aux environnements les plus difficiles. Les produits MOUNTAIN TOP sont de...

Informations Techniques :

BARRES DE PORTAGE POUR COUVRE BENNE MOUNTAIN TOP MITSUBISHI L200 DOUBLE CABINE A PARTIR DE 2015 (LA PAIRE) Barres de portage compatible avec couvre benne Mountain Top Charge maxi : 75 kg Pour emporter du matériel supplémentaire comme des planches de surf ou des vélos avec vous.

Référence : MTC500-BAR
Prix : 414,00 € TTC/PIECE



**COUVRE BENNE ROLL TOP COVER GRIS
MOUNTAIN TOP POUR MITSUBISHI L200 ET FIAT
FULLBACK CLUB CABINE A PARTIR DE 2015**

MOUNTAIN TOP, fabricant numéro 1 mondial de couvre benne rétractable. Les produits MOUNTAIN TOP sont fait pour les conditions difficiles. Les équipes de R&D et de conception au Danemark et en Australie savent à quel point les pick-up peuvent être mis à rude épreuve. C'est pourquoi ils se consacrent à offrir le meilleur des deux mondes: Une qualité et un design danois et une conception pour résister aux environnements les plus difficiles. Les produits MOUNTAIN TOP sont de très haute...

Informations Techniques :

COUVRE BENNE MOUNTAIN TOP GRIS POUR MITSUBISHI L200 2015+/FIAT FULLBACK - CLUB CABINE Permet d'ouvrir et fermer rapidement la benne Vitesse d'enroulage réglable (+ ou - rapide). Le rideau peut s'arrêter et se verrouiller sur de multiples positions Installation simple et sans perçage. Poignée avec serrure intégrée. Fermeture à clé. Permet, une fois ouvert, d'accéder à la benne depuis les 3 côtés Résiste aux intempéries et à l'exposition UV Traité contre la...

Référence : MTC390

Prix : **2 511,00 € TTC/PIECE**



**COUVRE BENNE ROLL TOP COVER GRIS
MOUNTAIN TOP POUR MITSUBISHI L200 ET FIAT
FULLBACK DOUBLE CABINE A PARTIR DE 2015**

MOUNTAIN TOP, fabricant numéro 1 mondial de couvre benne rétractable. Les produits MOUNTAIN TOP sont fait pour les conditions difficiles. Les équipes de R&D et de conception au Danemark et en Australie savent à quel point les pick-up peuvent être mis à rude épreuve. C'est pourquoi ils se consacrent à offrir le meilleur des deux mondes: Une qualité et un design danois et une conception pour résister aux environnements les plus difficiles. Les produits MOUNTAIN TOP sont de...

Informations Techniques :

COUVRE BENNE MOUNTAIN TOP GRIS POUR MITSUBISHI L200 /FIAT FULLBACK - DOUBLE CABINE A PARTIR DE 2015 Permet d'ouvrir et fermer rapidement la benne Vitesse d'enroulage réglable (+ ou - rapide). Le rideau peut s'arrêter et se verrouiller sur de multiples positions Installation simple et sans perçage. Poignée avec serrure intégrée. Fermeture à clé. Permet, une fois ouvert, d'accéder à la benne depuis les 3 côtés Résiste aux intempéries et à l'exposition...

Référence : MTC500

Prix : **2 384,00 € TTC/PIECE**

EQUIPEMENTS POUR MITSUBISHI L200 2019+



COUVRE BENNE ROLL TOP COVER NOIR MOUNTAIN TOP POUR MITSUBISHI L200 ET FIAT FULLBACK CLUB CABINE A PARTIR DE 2015

MOUNTAIN TOP, fabricant numéro 1 mondial de couvre benne rétractable. Les produits MOUNTAIN TOP sont fait pour les conditions difficiles. Les équipes de R&D et de conception au Danemark et en Australie savent à quel point les pick-up peuvent être mis à rude épreuve. C'est pourquoi ils se consacrent à offrir le meilleur des deux mondes: Une qualité et un design danois et une conception pour résister aux environnements les plus difficiles. Les produits MOUNTAIN TOP sont de très...

Informations Techniques :

COUVRE BENNE MOUNTAIN TOP NOIR POUR MITSUBISHI L200 /FIAT FULLBACK - CLUB CABINE A PARTIR DE 2015 Permet d'ouvrir et fermer rapidement la benne Vitesse d'enroulage réglable (+ ou - rapide). Le rideau peut s'arrêter et se verrouiller sur de multiples positions Installation simple et sans perçage. Poignée avec serrure intégrée. Fermeture à clé. Permet, une fois ouvert, d'accéder à la benne depuis les 3 côtés Résiste aux intempéries et à l'exposition...

Référence : MTC390-B

Prix : 2 511,00 € TTC/PIECE



COUVRE BENNE ROLL TOP COVER NOIR MOUNTAIN TOP POUR MITSUBISHI L200 ET FIAT FULLBACK DOUBLE CABINE A PARTIR DE 2015

MOUNTAIN TOP, fabricant numéro 1 mondial de couvre benne rétractable. Les produits MOUNTAIN TOP sont fait pour les conditions difficiles. Les équipes de R&D et de conception au Danemark et en Australie savent à quel point les pick-up peuvent être mis à rude épreuve. C'est pourquoi ils se consacrent à offrir le meilleur des deux mondes: Une qualité et un design danois et une conception pour résister aux environnements les plus difficiles. Les produits MOUNTAIN TOP...

Informations Techniques :

COUVRE BENNE MOUNTAIN TOP NOIR POUR MITSUBISHI L200 ET FIAT FULLBACK - DOUBLE CABINE A PARTIR DE 2015 Permet d'ouvrir et fermer rapidement la benne Vitesse d'enroulage réglable (+ ou - rapide). Le rideau peut s'arrêter et se verrouiller sur de multiples positions Installation simple et sans perçage. Poignée avec serrure intégrée. Fermeture à clé. Permet, une fois ouvert, d'accéder à la benne depuis les 3 côtés Résiste aux intempéries et à l'exposition...

Référence : MTC500-B

Prix : 2 600,00 € TTC/PIECE

EQUIPEMENTS POUR MITSUBISHI L200 2019+



TONNEAU COVER EN ALUMINIUM DOUBLE CAB POUR MITSUBISHI L200 ET FIAT FULLBACK A PARTIR DE 2016

TONNEAU COVER EN ALUMINIUM DOUBLE CAB POUR MITSUBISHI L200 ET FIAT FULLBACK A PARTIR DE 2016
TONNEAU COVER ALUMINIUM UPSTONE - Nouveau système de fixation SANS PERCAGES, - Système de sécurisation de la porte de benne SANS PERCAGE. - Montage/démontage facile pour l'utilisateur final afin de charger les objets encombrants. - Suppression de la "plaque avant", ce tonneau cover devient l'unique modèle Aluminium du marché couvrant l'intégralité de la benne. - Nouvelle serrure avec pad ABS...

Référence : EVOS600S
Prix : **2 317,00 € TTC/PIECE**



TONNEAU COVER EN ALUMINIUM EXTRA CAB POUR MITSUBISHI L200 ET FIAT FULLBACK A PARTIR DE 2016

TONNEAU COVER EN ALUMINIUM EXTRA CAB POUR MITSUBISHI L200 ET FIAT FULLBACK A PARTIR DE 2016
TONNEAU COVER ALUMINIUM UPSTONE - Nouveau système de fixation avec seulement 4 points de perçage - Système de sécurisation de la porte de benne SANS PERCAGE. - Montage/démontage facile pour l'utilisateur final afin de charger les objets encombrants. - Suppression de la "plaque avant", ce tonneau cover devient l'unique modèle Aluminium du marché couvrant l'intégralité de la benne. - Nouvelle serrure...

Référence : EVOS650S
Prix : **2 514,00 € TTC/PIECE**



TONNEAU COVER EN ALUMINIUM NOIR DOUBLE CAB POUR MITSUBISHI L200 ET FIAT FULLBACK A PARTIR DE 2016

TONNEAU COVER EN ALUMINIUM NOIR DOUBLE CAB POUR MITSUBISHI L200 ET FIAT FULLBACK A PARTIR DE 2016
TONNEAU COVER ALUMINIUM THERMOLAQUE NOIR UPSTONE - Thermolaqué en noir. - Nouveau système de fixation SANS PERCAGES, - Système de sécurisation de la porte de benne SANS PERCAGE. - Montage/démontage facile pour l'utilisateur final afin de charger les objets encombrants. - Suppression de la "plaque avant", ce tonneau cover devient l'unique modèle Aluminium du marché couvrant l'intégralité de la...

Référence : EVOS600SB
Prix : **2 514,00 € TTC/PIECE**

DÉNEIGEMENT & LAMES À NEIGE

EQUIPEMENTS POUR MITSUBISHI L200 2019+

DISTRIBUTEUR À SEL



DISTRIBUTEUR A SEL SNO-WAY 570L A POSER AVEC KIT VIBRATEUR ET BOITIER DE CONTROLE

Ce distributeur de sel de 570 L à poser sur le bac convient pour des transporteurs, petits camionset pick-ups. A l'aide de ce distributeur, des grandes quantités de sel ou de mélange de sel/sable peuvent être transportées sans problème. Sa construction basse permet une bonne visibilité à l'arrière afin de pouvoir manoeuvrer et travailler en toute sécurité. Important: Ce distributeur est en inox et a une durée de vie très élevé. A noter : motorisation, kit de montage ainsi que la bâche de...

Informations Techniques :

capacité : 570 litres poids à vide : 225 kg actionnement : 12 V avec démultiplication Longueur totale: 231 cm Hauteur: 66 cm Largeur: 97 cm

Référence : **5-RVB750NG**
Prix : **8 016,00 € TTC/PIECE**

ELARGISSEURS D'AILES

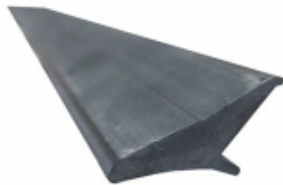

ELARGISSEURS D'AILES SOUPLES (2CM) UNIVERSELS - JEU DE 4 X 1.5 METRES

Se fixe directement sur l'aile, élargit de 2 cm par rapport à la carrosserie. Elargisseur d'aile en Profil caoutchouc incassable. Fixation sans vis et sans perçage. S'adapte à la plupart des véhicules, remorques. jeu de 4 élargisseurs d'ailes prédécoupés en 1.5 m de long

Référence : **13-1900**
Prix : **69,00 € TTC/KIT**



ELARGISSEURS D'AILES SOUPLES (5CM) UNIVERSELS - JEU DE 2 X 1.5 METRES

Se fixe directement sur l'aile, élargit de 5 cm par rapport à la carrosserie. Elargisseur d'aile en Profil caoutchouc incassable. Fixation sans vis et sans perçage. S'adapte à la plupart des véhicules, remorques. jeu de 2 élargisseurs d'ailes prédécoupés en 1.5 m de long

Référence : **13-1915**
Prix : **49,00 € TTC/KIT**

EQUIPEMENTS POUR MITSUBISHI L200 2019+



ELARGISSEURS D'AILES SOUPLES AVEC RENFORT EN FIBRE DE VERRE (7CM) UNIVERSEL - VENDU PAR 6 METRES

Se fixe sur le repli de l'aile, élargit de 7 cm par rapport à la carrosserie. Elargisseur d'aile en Profil caoutchouc incassable avec renfort en fibre de verre. S'adapte à la plupart des véhicules, remorques. Facile à travailler avec cutter, disqueuse, ponceuse, .. Jointure parfaite à la carrosserie grâce à son profil étudié. Installation facile. Vendu par 6 mètres pour s'adapter à 4 passages de roue minimum

Référence : 13-1910
Prix : **100,79 € TTC/KIT**

GALERIES DE TOIT & ACCESSOIRES

ACCESSOIRES DE GALERIE DE TOIT



DÉFLECTEUR DE VENT DE GALERIE FRONTRUNNER SLIMSPORT POUR MITSUBISHI TRITON MV 6E GÉNÉRATION DOUBLE CAB (2024-ACTUEL)

Améliorez les performances du porte-bagages de toit Slimsport sur votre Mitsubishi Triton MV 6th Gen Double Cab en ajoutant un carénage anti-vent. Il améliorera considérablement le flux d'air au-dessus de votre porte-bagages et de votre équipement. Le carénage est également doté d'une bande de protection qui évite d'endommager le toit en cas de passage sur un terrain accidenté.

Informations Techniques :

Comprend : 1 x Mitsubishi Triton (2024-Current) Slimsport Rack Wind Fairing Hardware Kit Fitment Guide Matériaux utilisés : Acier recouvert de poudre noire Dimensions du produit : 1205mm (47.4") L x 173mm (6.8") W x 106mm (4.2") H Poids : 4.8 Kg (10.6 lbs)

Référence : RRAC335
Prix : **119,00 € TTC/PIECE**

EQUIPEMENTS POUR MITSUBISHI L200 2019+



DÉFLECTEUR DE VENT POUR BARRE LUMINEUSE DE GALERIE FRONTRUNNER SLIMSPORT POUR MITSUBISHI TRITON MV 6E GÉNÉRATION DOUBLE CAB (2024-ACTUEL)

Améliorez les performances de la galerie de toit Slimsport de votre Mitsubishi Triton MV 6e génération Double Cabine en ajoutant un carénage pare-brise compatible avec barre lumineuse. Il dirige le flux d'air sur la galerie et dispose d'une découpe pratique de 102 cm pour barre lumineuse, vous permettant de partir à l'aventure dans l'obscurité.

Informations Techniques :

Comprend : 1 x Mitsubishi Triton (2024-actuel) Slimsport Rack Wind Fairing Light Bar Ready Kit de quincaillerie Guide de montage
Matériaux utilisés : Acier recouvert de poudre noire Dimensions du produit : 1205mm (47.4") L x 182mm (7.2") L x 120mm (4.7") HPoids : 2.82 Kg (6.2lbs)

Référence : RRAC336
Prix : 119,00 € TTC/PIECE

CALAGE



KIT DE MONTAGE RHINO RACK AVANT / ARRIERE

Ce kit de cale avant / arrière est conçu pour que les pieds soient à niveau pour permettre au système Pioneer / Heavy Duty de se monter directement.

Référence : SUB0798
Prix : 9,00 € TTC/KIT

KIT GALERIE DE TOIT



KIT BACKBONE RHINO RACK AVEC GALERIE PIONEER 6 1500 X 1240 MM POUR MITSUBISHI L200 ET FIAT FULLBACK DOUBLE CABINE A PARTIR DE 2015

comprend :- 1 galerie Rhino Rack Pioneer6 1500 X 1240 MM (nouvelle génération)- 1 kit backbone pour Mitsubishi L200 et Fiat Fullback double cabine à partir de 2015charge 80 kg

Référence : JC01862
Prix : 1 301,80 € TTC/KIT



**KIT GALERIE DE TOIT FRONT RUNNER SLIMLINE II
1358 X 1165 MM (PIEDS 82 MM) POUR MITSUBISHI
TRITON / L200 DOUBLE CABINE**

LA GALERIE SLIMLINE II EST RÉSIDANTE: Contrairement à la plupart des galeries, la Slimline II a été conçue et construite spécifiquement pour une utilisation hors route. Construit avec l'aluminium de haute densité, la FrontRunner Slimline II peut résister aux vibrations de toute aventure hors route. Les lattes de support de charge ont une paroi double canal et sont fixés sur les profils latéraux par l'intermédiaire de boulons. Cette conception brevetée crée un support qui est très...

Informations Techniques :

Finition peinture epoxy Dimensions: Longueur 1358mm x Largeur 1165mm x Hauteur 50mm Livré avec notice de montage, galerie Slimline II, pieds et visserie.

Référence : KRMT002T
Prix : **1 029,00 € TTC/KIT**



**KIT GALERIE DE TOIT FRONTRUNNER SLIMSPORT
POUR MITSUBISHI TRITON MV 6TH GEN DOUBLE
CAB (2024-ACTUEL)**

Préparez votre Mitsubishi Triton MV 6th Gen Double Cab à transporter votre équipement de sport, de travail, de camping ou autre avec le kit de porte-bagages Slimsport, élégant et léger. Ce porte-bagages polyvalent est parfait pour les trajets en ville ou les randonnées sur les pistes. Grâce à la large gamme d'accessoires Front Runner disponibles, il peut être personnalisé pour n'importe quelle aventure. Les rainures en T situées en haut et en bas des lattes sont compatibles avec des boulons...

Informations Techniques :

KSMT002T - Galerie de toit Frontrunner Slimsport pour Mitsubishi Triton MV 6th Gen Double Cab (2024-actuel) Composé de : 1x KSMT001 - Mitsubishi Triton (2024-Courant) Slimsport Tray 1x RRAC335 - Mitsubishi Triton (2024-Current) Slimsport Rack Wi Matériau utilisé : Aluminium T6 revêtu de poudre époxy noire Acier à haute résistance Poids approximatif installé : 27kg (59.52lbs) Dimensions d'expédition : Largeur : 325mm (13") Longueur : 1700mm (67") Hauteur : 225mm (9") Poids...

Référence : KSMT002T
Prix : **719,00 € TTC/PIECE**

EQUIPEMENTS POUR MITSUBISHI L200 2019+



KIT GALERIE DE TOIT FRONTRUNNER SLIMSPORT POUR MITSUBISHI TRITON MV 6TH GEN DOUBLE CAB (2024-ACTUEL) / PRÊT POUR BARRE LUMINEUSE

Préparez votre Mitsubishi Triton MV 6th Gen Double Cab à transporter du matériel avec le kit de porte-bagages Slimsport, léger et prêt à être monté sur la barre d'éclairage. Ce porte-bagages élégant convient à tous vos équipements de sport, de travail ou de camping montés sur le toit. Vous pouvez également vous lancer dans des aventures nocturnes grâce à la découpe de 40" qui permet d'installer une barre lumineuse. Les rainures en T sur le dessus et le dessous des lattes sont compatibles avec...

Informations Techniques :

KSMT003T - Kit de galerie de toit Slimsport pour Mitsubishi Triton MV 6e génération Double Cab (2024-actuel) / Prêt pour barre lumineuse
Composé de : 1x KSMT001 - Mitsubishi Triton (2024-Courant) Slimsport Tray 1x RRAC336 - Mitsubishi Triton (2024-Current) Slimsport Rack 40". Matériau utilisé : Aluminium T6 revêtu de poudre époxy noire Acier haute résistance Poids approximatif installé : 27kg (59.52lbs) Dimensions d'expédition : Largeur : 325mm (13") Longueur : 1700mm...

Référence : KSMT003T
Prix : **719,00 € TTC/PIECE**



KIT GALERIE DE TOIT MODULAIRE RIVAL EN ALUMINIUM NOIR POUR MITSUBISHI L200 KL DOUBLE CABINE A PARTIR DE 2015 (1235 x 1430 MM)

Lors du développement des galeries de toit modulaire Rival, les ingénieurs ont étudié toutes les options pour les rendre les plus pratiques et fonctionnelles possibles. Solides pour le tout-terrain et fonctionnelles pour de longs voyages à travers le monde. Elles offrent une polyvalence lui permettant d'être compatible avec toute une gamme d'accessoires pratiques pour utiliser au mieux votre galerie. Que ce soit pour huit semaines de voyage en Afrique ou une semaine de camping, la galerie de toit...

Référence : RI2M.4001.1
Prix : **946,00 € TTC/PIECE**



KIT GALERIE RHINO RACK PIONEER 6 1500 X 1240 MM POUR MITSUBISHI L200 ET FIAT FULLBACK DOUBLE CABINE A PARTIR DE 2015 (PIEDS INCLUS)

comprend :- 1 galerie Rhino Rack Pioneer 6 1500 X 1240 MM- 1 kit de RLT600- kit de montage QMFK09 + QMFK10- kit adaptateur (nécessite de percer le toit) charge 100 kg

Référence : jb1018
Prix : **1 224,80 € TTC/KIT**

EQUIPEMENTS POUR MITSUBISHI L200 2019+

PIEDS



EMBASES DE FIXATION RHINO-RACK SERIE RCP (4 PIECES) POUR MITSUBISHI L200 MQ/MR DOUBLE / EXTRA CABINE ET FIAT FULLBACK 2015+

Les embases RHINO-RACK de la série RCP pour barre de toit Heavy Duty s'installent sur les points d'ancrage fixes d'origine de votre véhicule et ne nécessitent aucun perçage ni aucune modification. Kit de 4 embases.

Référence : RCP47-BK

Prix : **92,00 € TTC/KIT**

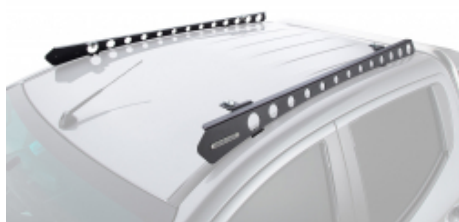

SYSTEME DE SUPPORTS BACKBONE RHINO RACK A 2 ANCRAGES POUR MITSUBISHI L200 TRITON DOUBLE CABINE A PARTIR DE 2015

Système de supports backbone à 2 ancrages pour Mitsubishi L200 Triton double cabine à partir de 2015. Se connectant au toit de votre véhicule via 2 points d'ancrage de chaque côté, il permet d'installer un système Rhino-Rack Pioneer sur le dessus.

Référence : RMTB1

Prix : **427,00 € TTC/KIT**

GALERIES ET BARRES DE BENNE

EQUIPEMENTS POUR MITSUBISHI L200 2019+



BARRES DE PORTAGE POUR COUVRE BENNE MOUNTAIN TOP POUR MITSUBISHI L200 CLUB CABINE A PARTIR DE 2015 (LA PAIRE)

MOUNTAIN TOP, fabricant numéro 1 mondial de couvre benne rétractable. Les produits MOUNTAIN TOP sont fait pour les conditions difficiles. Les équipes de R&D et de conception au Danemark et en Australie savent à quel point les pick-up peuvent être mis à rude épreuve. C'est pourquoi ils se consacrent à offrir le meilleur des deux mondes: Une qualité et un design danois et une conception pour résister aux environnements les plus difficiles. Les produits MOUNTAIN TOP sont de très...

Informations Techniques :

BARRES DE PORTAGE POUR COUVRE BENNE MOUNTAIN TOP MITSUBISHI L200 CLUB CABINE A PARTIR DE 2015 Barres de portage compatible avec couvre benne Mountain Top Charge maxi : 75 kg Pour emporter du matériel supplémentaire comme des planches de surf ou des vélos avec vous.

Référence : MTC390-BAR

Prix : **414,00 € TTC/PIECE**



BARRES DE PORTAGE POUR COUVRE BENNE MOUNTAIN TOP POUR MITSUBISHI L200 DOUBLE CABINE A PARTIR DE 2015 (LA PAIRE)

MOUNTAIN TOP, fabricant numéro 1 mondial de couvre benne rétractable. Les produits MOUNTAIN TOP sont fait pour les conditions difficiles. Les équipes de R&D et de conception au Danemark et en Australie savent à quel point les pick-up peuvent être mis à rude épreuve. C'est pourquoi ils se consacrent à offrir le meilleur des deux mondes: Une qualité et un design danois et une conception pour résister aux environnements les plus difficiles. Les produits MOUNTAIN TOP sont de...

Informations Techniques :

BARRES DE PORTAGE POUR COUVRE BENNE MOUNTAIN TOP MITSUBISHI L200 DOUBLE CABINE A PARTIR DE 2015 (LA PAIRE) Barres de portage compatible avec couvre benne Mountain Top Charge maxi : 75 kg Pour emporter du matériel supplémentaire comme des planches de surf ou des vélos avec vous.

Référence : MTC500-BAR

Prix : **414,00 € TTC/PIECE**

EQUIPEMENTS POUR MITSUBISHI L200 2019+



KIT DE BARRE DE CHARGE FRONT RUNNER POUR BENNE EQUIPE D'UN COVER EGR ROLLTRAC POUR MITSUBISHI L200 2016+ EQUIPE D'UN COVER EGR ROLLTRAC

Libérez l'espace de votre benne tout en transportant votre équipement d'aventure et vos jouets sur la benne de votre Mitsubishi Triton grâce au montage d'un cover de protection EGR RollTrac.

Informations Techniques :

Composé de :2x LASS028 - Montage de pieds de fixation pour cover Pick-Up 1x LBSK016 - Paire de barres de charge de 1425mm(W)2x RRAC937 - 4 boulons en T / M8 x 20mmW Matériel utilisé : Aluminium T6 recouvert de poudre époxy noire Poids approximatif monté : 8.32kg (18.34lbs) Les fentes en T situées en haut et en bas des lattes peuvent recevoir des boulons standard de 8 mm. Pour déterminer la hauteur approximative entre le toit de votre véhicule et le haut de votre kit de barre de charge, ajoutez la...

Référence : KRRT008

Prix : 399,00 € TTC/PIECE



KIT DE GALERIE DE BENNE SLIMLINE II POUR PICK-UP AVEC ROLL TOP / 1425 (LARGEUR) X 1358 (LONGUEUR) - PAR FRONT RUNNER

Ce kit permet de créer une galerie de pleine taille qui s'installe au-dessus de la benne de votre pick-up lorsqu'il est équipé d'une couverture Roll Top. Ce kit de galerie Slimline II contient le plateau Slimline II (1425mm x 1358mm) et 4 pieds de Pickup Roll Top qui s'adaptent aux rails existants d'usine/OEM dans votre couverture Roll Top. Pour Ford ranger raptor, Mitsubishi L200, Toyota Hilux, Nissan Navara et Isuzu D-max (montage rail plat)

Informations Techniques :

KRRT001T - Kit de galerie de benne Slimline II pour Pick-up avec Roll Top / 1425(Largeur) x 1358(Longueur) - par Front Runner Composé de :2 x LASS028 - Pieds de pick-up avec Roll-Top - par Front Runner montage rail plat 1 x RRSTJ07 - Plateau Slimline II - 1425mm(W) X 1358mm(L) - par Front Runner Matériaux utilisés : Revêtement époxy noir T6 aluminium 3CR12 Acier inoxydable Poids installé approximatif : 24 kg (53 lbs) Les rainures en T sur le dessus et le dessous des lamelles et des profilés de bordure...

Référence : KRRT001T

Prix : 1 165,00 € TTC/PIECE

EQUIPEMENTS POUR MITSUBISHI L200 2019+



KIT DE GALERIE SLIMLINE II FRONT RUNNER POUR BENNE EQUIPEE DE ROULEAU EGR ROLLTRAC POUR MITSUBISHI L200 2016+

Libérez l'espace précieux de la benne tout en transportant votre équipement d'aventure et vos jouets sur une galerie complète avec ce kit de galerie Slimline II pour benne équipée d'un rouleau EGR RollTrac sur Mitsubishi Triton (2015-actuel) .

Informations Techniques :

Comprenant :2x LASS028 - Pieds de fixation pour rouleaux Pick-Up 2x RRAC937 - 4 boulons en T / M8 x 20mm W1x RRSTJ06 - Plateau SLII - 1425mm(W)X1156mm(L) Matériel utilisé :Aluminium T6 recouvert de poudre époxy noire Acier haute résistance Poids approximatif monté : 25.09kg (55.31lbs) Les rainures en T situées en haut et en bas des lattes du plateau de la crémaillère et des profils de bord peuvent recevoir des boulons standard de 8 mm. Pour déterminer la hauteur approximative entre le toit de votre...

Référence : KRRT039T

Prix : 1 055,00 € TTC/PIECE



KIT DE GALERIE SLIMLINE II POUR BENNE DE PICK-UP / 1425MM(L) X 1358MM(L) - DE FRONT RUNNER

Ce kit crée une galerie qui s'installe sur toute la longueur de votre benne de Pick-Up. Le kit de galerie Slimline II contient un plateau Slimline II (1425mm x 1358mm), 2 rails et 4 pieds universels pour une benne de Pick-Up qui correspondent aux rails. Toutes les galeries de Front Runner sont accompagnées de guides d'installation, tout comme les composants nécessaires pour installer le plateau Slimline II sur votre véhicule. Toutes les galeries de Front Runner sont couvertes par une...

Informations Techniques :

KRLB002T - Kit de galerie pour une benne de Pick-Up / 1425mm (largeur) x 1358mm (longueur) - Slimline II de Front Runner Contient: 1 x FITT002 - Instructions de montage pour un véhicule spécifique 2 x LASS026 - Pieds Universels pour une benne de Pick-Up 188mm (Paire) 1 x RRSTJ07 - Plateau Slimline II - 1425mm (largeur) x 1358mm (longueur) x 50mm (hauteur) 1 x TRBU001 - Rails pour une benne de Pick-Up 1000mm (Paire) Matériaux utilisés : Aluminium T6 en époxy noir Acier à haute résistance Poids...

Référence : KRLB002T

Prix : 1 235,00 € TTC/PIECE

HARDTOP

HARDTOP



HARDTOP ALU CAB "CONTOUR NEXT GENERATION" POUR MITSUBISHI L200 TRITON DOUBLE CABINE A PARTIR DE 2016 - ALUMINIUM NOIR AVEC VITRES LATERALES

Alu-Cab est la référence en matière de Hard Top en aluminium, reconnu pour sa résistance et haute qualité de fabrication. L'aluminium offre de nombreux avantages : résistance, faible poids et longévité. Les atouts principaux pour un hard top haut de gamme. Alu Cab a lancé pour 2022, la nouvelle génération de son hardtop aluminium. Les belles lignes courbes du hardtop Contour ajoutent une rigidité accrue ainsi qu'une ligne de toit moderne conçue pour votre prochaine aventure ou voyage. Le...

Informations Techniques :

Couleur : noir Finition : lisse Portes latérales : vitrées Marque du véhicule : Mitsubishi L200 double cabine à partir de 2016 Type de cabine : double cabine /benne courte Poids : 62kg

Référence : AC-C2-D-MI16-W

Prix : 4 250,00 € TTC/PIECE



HARDTOP ALU CAB "CONTOUR NEXT GENERATION" POUR MITSUBISHI L200 TRITON DOUBLE CABINE A PARTIR DE 2016 - ALUMINIUM NOIR SANS VITRES LATERALES

Alu-Cab est la référence en matière de Hard Top en aluminium, reconnu pour sa résistance et haute qualité de fabrication. L'aluminium offre de nombreux avantages : résistance, faible poids et longévité. Les atouts principaux pour un hard top haut de gamme. Alu Cab a lancé pour 2022, la nouvelle génération de son hardtop aluminium. Les belles lignes courbes du hardtop Contour ajoutent une rigidité accrue ainsi qu'une ligne de toit moderne conçue pour votre prochaine aventure ou voyage. Le...

Informations Techniques :

Couleur : noir Finition : lisse Portes latérales : non vitrées Marque du véhicule : Mitsubishi L200 Triton à partir de 2020 Type de cabine : double cabine /benne courte Poids : 57kg

Référence : AC-C2-D-MI16

Prix : 3 650,00 € TTC/PIECE

EQUIPEMENTS POUR MITSUBISHI L200 2019+



HARDTOP ALU CAB EXPLORER 3 POUR MITSUBISHI L200 TRITON DOUBLE CABINE A PARTIR DE 2016 - ALUMINIUM LISSE NOIR

Alu-Cab est la référence en matière de Hard Top en aluminium, reconnu pour sa résistance et haute qualité . L'aluminium offre de nombreux avantages : résistance, faible poids et longévité. Les atouts principaux pour un hard top haut de gamme. Alu Cab a lancé pour 2016, la troisième génération de son hardtop aluminium. Ce dernier a été fondamentalement restructuré et amélioré sur de nombreux points. Les charnières sont continues et intégrées sur toute la longueur des différentes...

Référence : AC-C-D-MI16-E-BS
Prix : 3 190,00 € TTC/PIECE



HARDTOP ALU CAB EXPLORER 3 POUR MITSUBISHI L200 TRITON DOUBLE CABINE A PARTIR DE 2016 - ALUMINIUM STRIE NOIR

Alu-Cab est la référence en matière de Hard Top en aluminium, reconnu pour sa résistance et haute qualité . L'aluminium offre de nombreux avantages : résistance, faible poids et longévité. Les atouts principaux pour un hard top haut de gamme. Alu Cab a lancé pour 2016, la troisième génération de son hardtop aluminium. Ce dernier a été fondamentalement restructuré et amélioré sur de nombreux points. Les charnières sont continues et intégrées sur toute la longueur des différentes...

Référence : AC-C-D-MI16-E-BT
Prix : 3 190,00 € TTC/PIECE



HARDTOP ALU CAB EXPLORER 3 POUR MITSUBISHI L200 TRITON EXTRA CABINE A PARTIR DE 2016 - ALUMINIUM LISSE NOIR

Alu-Cab est la référence en matière de Hard Top en aluminium, reconnu pour sa résistance et haute qualité . L'aluminium offre de nombreux avantages : résistance, faible poids et longévité. Les atouts principaux pour un hard top haut de gamme. Alu Cab a lancé pour 2016, la troisième génération de son hardtop aluminium. Ce dernier a été fondamentalement restructuré et amélioré sur de nombreux points. Les charnières sont continues et intégrées sur toute la longueur des différentes...

Référence : AC-C-X-MI16-E-BS
Prix : 3 690,00 € TTC/PIECE



HARDTOP ALU CAB EXPLORER 3 POUR MITSUBISHI L200 TRITON EXTRA CABINE A PARTIR DE 2016 - ALUMINIUM STRIE NOIR

Alu-Cab est la référence en matière de Hard Top en aluminium, reconnu pour sa résistance et haute qualité. L'aluminium offre de nombreux avantages : résistance, faible poids et longévité. Les atouts principaux pour un hard top haut de gamme. Alu Cab a lancé pour 2016, la troisième génération de son hardtop aluminium. Ce dernier a été fondamentalement restructuré et amélioré sur de nombreux points. Les charnières sont continues et intégrées sur toute la longueur des différentes...

Référence : **AC-C-X-MI16-E-BT**
Prix : **3 690,00 € TTC/PIECE**

MULTI RACK SYSTEM / PRO BED RACK POUR PICK-UP

KIT COMPLET MULTI RACK SYSTEM



MULTI RACK SYSTEM BAS TECHNIC OFFROAD POUR PICK UP DOUBLE CABINE AVEC 2 BARRES DE TOIT RHINO RACK HEAVY DUTY NOIRE 1500 MM

Les véhicules pick-up sont plus que jamais incontournable dans le monde du 4x4 mais également un outil de travail très pratique au quotidien. Ces véhicules étant souvent dédiés à un usage mixte lorsque l'on souhaite installer des accessoires ou une tente de toit sur la benne cela implique l'installation d'un hard-top ou couvre benne ce qui peut limiter l'usage de la benne. Si vous souhaitez conduire votre véhicule ouvert à l'arrière, c'est-à-dire sans hard top ni couvre benne et tout de...

Informations Techniques :

le kit comprend : le système Multi-rack system 2 barres de toit Rhino Rack Heavy Duty noire 1500 mm 2 jeux d'adaptateurs de fixation pour les barres de toit charge dynamique : 100 kg ; statique 250 kg

Référence : **55-040-XHD01**
Prix : **750,00 € TTC/KIT**

**MULTI RACK SYSTEM BAS TECHNIC OFFROAD
POUR PICK UP DOUBLE CABINE AVEC 2 BARRES
DE TOIT RHINO RACK VORTEX NOIRE 1500 MM**

Les véhicules pick-up sont plus que jamais incontournable dans le monde du 4x4 mais également un outil de travail très pratique au quotidien. Ces véhicules étant souvent dédiés à un usage mixte lorsque l'on souhaite installer des accessoires ou une tente de toit sur la benne cela implique l'installation d'un hard-top ou couvre benne ce qui peut limiter l'usage de la benne. Si vous souhaitez conduire votre véhicule ouvert à l'arrière, c'est-à-dire sans hard top ni couvre benne et tout de...

Informations Techniques :

le kit comprend : le système Multi-rack system 2 barres de toit Rhino Rack Vortex noire 1500 mm 2 jeux d'adaptateurs de fixation pour les barres de toit charge dynamique : 100 kg ; statique 250 kg

Référence : 55-040-XVA01**Prix : 734,00 € TTC/KIT****MULTI RACK SYSTEM BAS TECHNIC OFFROAD
POUR PICK UP EXTRA CABINE AVEC 2 BARRES
DE TOIT RHINO RACK HEAVY DUTY NOIRE 1500
MM**

Les véhicules pick-up sont plus que jamais incontournable dans le monde du 4x4 mais également un outil de travail très pratique au quotidien. Ces véhicules étant souvent dédiés à un usage mixte lorsque l'on souhaite installer des accessoires ou une tente de toit sur la benne cela implique l'installation d'un hard-top ou couvre benne ce qui peut limiter l'usage de la benne. Si vous souhaitez conduire votre véhicule ouvert à l'arrière, c'est-à-dire sans hard top ni couvre benne et tout de...

Informations Techniques :

le kit comprend : le système Multi-rack system 2 barres de toit Rhino Rack Heavy Duty noire 1500 mm 2 jeux d'adaptateurs de fixation pour les barres de toit charge dynamique : 100 kg ; statique 250 kg

Référence : 55-030-XHD01**Prix : 782,00 € TTC/KIT**

EQUIPEMENTS POUR MITSUBISHI L200 2019+



MULTI RACK SYSTEM BAS TECHNIC OFFROAD POUR PICK UP EXTRA CABINE AVEC 2 BARRES DE TOIT RHINO RACK VORTEX NOIRE 1500 MM

Les véhicules pick-up sont plus que jamais incontournable dans le monde du 4x4 mais également un outil de travail très pratique au quotidien. Ces véhicules étant souvent dédiés à un usage mixte lorsque l'on souhaite installer des accessoires ou une tente de toit sur la benne cela implique l'installation d'un hard-top ou couvre benne ce qui peut limiter l'usage de la benne. Si vous souhaitez conduire votre véhicule ouvert à l'arrière, c'est-à-dire sans hard top ni couvre benne et tout de...

Informations Techniques :

le kit comprend : le système Multi-rack system 2 barres de toit Rhino Rack Vortex noire 1500 mm 2 jeux d'adaptateurs de fixation pour les barres de toit charge dynamique : 100 kg ; statique 250 kg

Référence : 55-030-XVA01

Prix : 767,00 € TTC/KIT



MULTI RACK SYSTEM HAUT TECHNIC OFFROAD POUR PICK UP DOUBLE CABINE AVEC 2 BARRES DE TOIT RHINO RACK HEAVY DUTY NOIRE 1375 MM

Les véhicules pick-up sont plus que jamais incontournable dans le monde du 4x4 mais également un outil de travail très pratique au quotidien. Ces véhicules étant souvent dédiés à un usage mixte lorsque l'on souhaite installer des accessoires ou une tente de toit sur la benne cela implique l'installation d'un hard-top ou couvre benne ce qui peut limiter l'usage de la benne. Si vous souhaitez conduire votre véhicule ouvert à l'arrière, c'est-à-dire sans hard top ni couvre benne...

Informations Techniques :

le kit comprend : le système Multi-rack system (réglable en hauteur) 2 barres de toit Rhino Rack Heavy Duty noire 1375 mm 2 jeux d'adaptateurs de fixation pour les barres de toit charge dynamique : 100 kg ; statique 250 kg

Référence : 55-020-XHD01

Prix : 1 135,00 € TTC/KIT

**MULTI RACK SYSTEM HAUT TECHNIC OFFROAD
POUR PICK UP DOUBLE CABINE AVEC 2 BARRES
DE TOIT RHINO RACK VORTEX NOIRE 1375 MM**

Les véhicules pick-up sont plus que jamais incontournable dans le monde du 4x4 mais également un outil de travail très pratique au quotidien. Ces véhicules étant souvent dédiés à un usage mixte lorsque l'on souhaite installer des accessoires ou une tente de toit sur la benne cela implique l'installation d'un hard-top ou couvre benne ce qui peut limiter l'usage de la benne. Si vous souhaitez conduire votre véhicule ouvert à l'arrière, c'est-à-dire sans hard top ni couvre...

Informations Techniques :

le kit comprend : le système Multi-rack system (réglable en hauteur) 2 barres de toit Rhino Rack Vortex noire 1375 mm 2 jeux d'adaptateurs de fixation pour les barres de toit charge dynamique : 100 kg ; statique 250 kg

Référence : 55-020-XVA01**Prix : 1 092,00 € TTC/KIT****MULTI RACK SYSTEM HAUT TECHNIC OFFROAD
POUR PICK UP DOUBLE CABINE AVEC GALERIE
DE TOIT RHINO RACK PIONEER NG 1528 X 1376
MM**

Les véhicules pick-up sont plus que jamais incontournable dans le monde du 4x4 mais également un outil de travail très pratique au quotidien. Ces véhicules étant souvent dédiés à un usage mixte lorsque l'on souhaite installer des accessoires ou une tente de toit sur la benne cela implique l'installation d'un hard-top ou couvre benne ce qui peut limiter l'usage de la benne. Si vous souhaitez conduire votre véhicule ouvert à l'arrière, c'est-à-dire sans hard top ni couvre benne et...

Informations Techniques :

le kit comprend : le système Multi-rack system (réglable en hauteur) une galerie Rhino Rack Pioneer NG 1528 X 1376 MM 2 jeux d'adaptateurs de fixation pour la galerie charge dynamique : 100 kg ; statique 250 kg

Référence : 55-020-PNG01**Prix : 1 910,00 € TTC/KIT**



MULTI RACK SYSTEM HAUT TECHNIC OFFROAD POUR PICK UP EXTRA CABINE AVEC 3 BARRES DE TOIT RHINO RACK HEAVY DUTY NOIRE 1375 MM

Les véhicules pick-up sont plus que jamais incontournable dans le monde du 4x4 mais également un outil de travail très pratique au quotidien. Ces véhicules étant souvent dédiés à un usage mixte lorsque l'on souhaite installer des accessoires ou une tente de toit sur la benne cela implique l'installation d'un hard-top ou couvre benne ce qui peut limiter l'usage de la benne. Si vous souhaitez conduire votre véhicule ouvert à l'arrière, c'est-à-dire sans hard top ni couvre benne et...

Informations Techniques :

le kit comprend : le système Multi-rack system (réglable en hauteur) 3 barres de toit Rhino Rack Heavy Duty noire 1375 mm 3 jeux d'adaptateurs de fixation pour les barres de toit charge dynamique : 100 kg ; statique 250 kg

Référence : 55-010-XHD01

Prix : 1 418,00 € TTC/KIT



MULTI RACK SYSTEM HAUT TECHNIC OFFROAD POUR PICK UP EXTRA CABINE AVEC 3 BARRES DE TOIT RHINO RACK VORTEX NOIRE 1375 MM

Les véhicules pick-up sont plus que jamais incontournable dans le monde du 4x4 mais également un outil de travail très pratique au quotidien. Ces véhicules étant souvent dédiés à un usage mixte lorsque l'on souhaite installer des accessoires ou une tente de toit sur la benne cela implique l'installation d'un hard-top ou couvre benne ce qui peut limiter l'usage de la benne. Si vous souhaitez conduire votre véhicule ouvert à l'arrière, c'est-à-dire sans hard top ni couvre benne...

Informations Techniques :

le kit comprend : le système Multi-rack system (réglable en hauteur) 3 barres de toit Rhino Rack Vortex noire 1375 mm 3 jeux d'adaptateurs de fixation pour les barres de toit charge dynamique : 100 kg ; statique 250 kg

Référence : 55-010-XVA01

Prix : 1 395,00 € TTC/KIT

EQUIPEMENTS POUR MITSUBISHI L200 2019+



MULTI RACK SYSTEM HAUT TECHNIC OFFROAD POUR PICK UP EXTRA CABINE AVEC GALERIE DE TOIT RHINO RACK PIONEER NG 1828 X 1426 MM

Les véhicules pick-up sont plus que jamais incontournable dans le monde du 4x4 mais également un outil de travail très pratique au quotidien. Ces véhicules étant souvent dédiés à un usage mixte lorsque l'on souhaite installer des accessoires ou une tente de toit sur la benne cela implique l'installation d'un hard-top ou couvre benne ce qui peut limiter l'usage de la benne. Si vous souhaitez conduire votre véhicule ouvert à l'arrière, c'est-à-dire sans hard top ni couvre benne et tout de...

Informations Techniques :

*le kit comprend : le système Multi-rack system (réglable en hauteur)
une galerie Rhino Rack Pioneer NG 1828 X 1426 MM 3 jeux
d'adaptateurs de fixation pour la galerie charge dynamique : 100 kg ;
statique 250 kg*

Référence : 55-010-PNG01

Prix : 2 366,00 € TTC/KIT

MULTI RACK SYSTEM SEUL



MULTI RACK SYSTEM BAS TECHNIC OFFROAD POUR PICK UP DOUBLE CABINE

Les véhicules pick-up sont plus que jamais incontournable dans le monde du 4x4 mais également un outil de travail très pratique au quotidien. Ces véhicules étant souvent dédiés à un usage mixte lorsque l'on souhaite installer des accessoires ou une tente de toit sur la benne cela implique l'installation d'un hard-top ou couvre benne ce qui peut limiter l'usage de la benne. Si vous souhaitez conduire votre véhicule ouvert à l'arrière, c'est-à-dire sans hard top ni couvre benne et tout de...

Référence : 55-040

Prix : 501,00 € TTC/KIT



MULTI RACK SYSTEM BAS TECHNIC OFFROAD POUR PICK UP EXTRA CABINE

Les véhicules pick-up sont plus que jamais incontournable dans le monde du 4x4 mais également un outil de travail très pratique au quotidien. Ces véhicules étant souvent dédiés à un usage mixte lorsque l'on souhaite installer des accessoires ou une tente de toit sur la benne cela implique l'installation d'un hard-top ou couvre benne ce qui peut limiter l'usage de la benne. Si vous souhaitez conduire votre véhicule ouvert à l'arrière, c'est-à-dire sans hard top ni couvre benne et tout de même...

Référence : 55-030

Prix : 557,00 € TTC/KIT

EQUIPEMENTS POUR MITSUBISHI L200 2019+



MULTI RACK SYSTEM HAUT TECHNIC OFFROAD POUR PICK UP DOUBLE CABINE

Les véhicules pick-up sont plus que jamais incontournable dans le monde du 4x4 mais également un outil de travail très pratique au quotidien. Ces véhicules étant souvent dédiés à un usage mixte lorsque l'on souhaite installer des accessoires ou une tente de toit sur la benne cela implique l'installation d'un hard-top ou couvre benne ce qui peut limiter l'usage de la benne. Si vous souhaitez conduire votre véhicule ouvert à l'arrière, c'est-à-dire sans hard top ni couvre benne et tout de...

Référence : 55-020
Prix : 897,00 € TTC/KIT



MULTI RACK SYSTEM HAUT TECHNIC OFFROAD POUR PICK UP EXTRA CABINE

Les véhicules pick-up sont plus que jamais incontournable dans le monde du 4x4 mais également un outil de travail très pratique au quotidien. Ces véhicules étant souvent dédiés à un usage mixte lorsque l'on souhaite installer des accessoires ou une tente de toit sur la benne cela implique l'installation d'un hard-top ou couvre benne ce qui peut limiter l'usage de la benne. Si vous souhaitez conduire votre véhicule ouvert à l'arrière, c'est-à-dire sans hard top ni couvre benne et tout de même...

Référence : 55-010
Prix : 1 103,00 € TTC/KIT

PLATEAU COULISSANT BENNE



PLATEAU COULISSANT LONGUEUR AJUSTABLE POUR BENNE DE PICKUP DOUBLE/EXTRA/SIMPLE CABINE CHARGE MAXI 600KG

plateau coulissant s'adaptant à tous les modèles de pick up simple / double ou extra cabine Caractéristiques : Chargement accessible sans monter dans la benne grâce au plateau coulissant Possède un rebord en acier avec points d'ancrage permettant de sécuriser le contenu Sol résistant Peut se bloquer dans plusieurs positions pour une utilisation optimale Livré dans une longueur de 1443mm (double cabine standard) et peut être déployé jusqu'à une longueur de 1843mm Couleur : noir ...

Référence : BEDSLIDE6
Prix : 1 690,00 € TTC/PIECE

ROLL BAR

EQUIPEMENTS POUR MITSUBISHI L200 2019+



ROLL BAR INOX POUR COUVRE BENNE MOUNTAIN TOP POUR MITSUBISHI L200 CLUB CABINE A PARTIR DE 2015

MOUNTAIN TOP, fabricant numéro 1 mondial de couvre benne rétractable. Les produits MOUNTAIN TOP sont fait pour les conditions difficiles. Les équipes de R&D et de conception au Danemark et en Australie savent à quel point les pick-up peuvent être mis à rude épreuve. C'est pourquoi ils se consacrent à offrir le meilleur des deux mondes: Une qualité et un design danois et une conception pour résister aux environnements les plus difficiles. Les produits MOUNTAIN TOP sont de très...

Informations Techniques :

ROLL BAR INOX POUR MITSUBISHI L200 CLUB CABINE A PARTIR DE 2015 Diamètre 80mm Roll Bar compatible avec le couvre benne Mountain Top Acier inoxydable Existe en noir

Référence : **MTC390-ROL**
Prix : **1 043,00 € TTC/PIECE**



ROLL BAR INOX POUR COUVRE BENNE MOUNTAIN TOP POUR MITSUBISHI L200 DOUBLE CABINE A PARTIR DE 2015

MOUNTAIN TOP, fabricant numéro 1 mondial de couvre benne rétractable. Les produits MOUNTAIN TOP sont fait pour les conditions difficiles. Les équipes de R&D et de conception au Danemark et en Australie savent à quel point les pick-up peuvent être mis à rude épreuve. C'est pourquoi ils se consacrent à offrir le meilleur des deux mondes: Une qualité et un design danois et une conception pour résister aux environnements les plus difficiles. Les produits MOUNTAIN TOP sont de...

Informations Techniques :

ROLL BAR INOX POUR MITSUBISHI L200 DOUBLE CABINE A PARTIR DE 2015 Diamètre 80mm Roll Bar compatible avec le couvre benne Mountain Top Acier inoxydable Existe en noir

Référence : **MTC500-ROLL**
Prix : **1 043,00 € TTC/PIECE**



ROLL BAR NOIR DOUBLE TUBE Ø 76MM POUR MITSUBISHI L200 ET FIAT FULLBACK EXTRA CABINE A PARTIR DE 2016

Roll bar noir inox double tube Ø 76mm pour MITSUBISHI L200 CLUB CAB ET FIAT FULLBACK EXTRA CABINE A PARTIR DE 2016

Référence : **RLSS2395N**
Prix : **895,00 € TTC/PIECE**

EQUIPEMENTS POUR MITSUBISHI L200 2019+



ROLL BAR NOIR POUR COUVRE BENNE MOUNTAIN TOP POUR MITSUBISHI L200 CLUB CABINE A PARTIR DE 2015

MOUNTAIN TOP, fabricant numéro 1 mondial de couvre benne rétractable. Les produits MOUNTAIN TOP sont fait pour les conditions difficiles. Les équipes de R&D et de conception au Danemark et en Australie savent à quel point les pick-up peuvent être mis à rude épreuve. C'est pourquoi ils se consacrent à offrir le meilleur des deux mondes: Une qualité et un design danois et une conception pour résister aux environnements les plus difficiles. Les produits MOUNTAIN TOP sont de très...

Informations Techniques :

ROLL BAR NOIR POUR MITSUBISHI L200 CLUB CABINE A PARTIR DE 2015 Diamètre 80mm Roll Bar compatible avec le couvre benne Mountain Top Acier inoxydable Existe en inox

Référence : MTC390-ROLL-B
Prix : 1 052,00 € TTC/PIECE



ROLL BAR NOIR POUR COUVRE BENNE MOUNTAIN TOP POUR MITSUBISHI L200 DOUBLE CABINE A PARTIR DE 2015

MOUNTAIN TOP, fabricant numéro 1 mondial de couvre benne rétractable. Les produits MOUNTAIN TOP sont fait pour les conditions difficiles. Les équipes de R&D et de conception au Danemark et en Australie savent à quel point les pick-up peuvent être mis à rude épreuve. C'est pourquoi ils se consacrent à offrir le meilleur des deux mondes: Une qualité et un design danois et une conception pour résister aux environnements les plus difficiles. Les produits MOUNTAIN TOP sont ...

Informations Techniques :

ROLL BAR NOIR POUR MITSUBISHI L200 DOUBLE CABINE A PARTIR DE 2015 Diamètre 80mm Roll Bar compatible avec le couvre benne Mountain Top Acier inoxydable Existe en inox

Référence : MTC500-ROLL-B
Prix : 1 052,00 € TTC/PIECE

TIROIRS & COFFRES DE RANGEMENT

COFFRES & CAISSES DE RANGEMENT

EQUIPEMENTS POUR MITSUBISHI L200 2019+



COFFRE / BOITE A OUTILS PICKUP ABS NOIR DOUBLE OUVERTURE MAXBOX 1580 X 650 H 466 MM

Lecoffrederangement à double ouverture Maxbox est pratique, robuste et durable. Robuste grâce à sa fabrication en polyéthylène thermoformé et durable de par sa couche de protection renforcant son étanchéité. Cecoffre debenne est équipé d'un système de verrouillage à clé et de deux ouvertures latérales. Son installation nécessite un perçage sur les ridelles de la benne d'origine.

Informations Techniques :

Fermeture à clé Double ouverture papillon Traitement anti-UV
Dimensions extérieures : 1580 x 650 x 466 mm Volume : 263 L
Couleur: Noir se monte sur les véhicules suivants : Ford Ranger 2P/4Places - Super cab (de 2012 à 2015) Ford Ranger 4P/4Places - Double cab (de 2012 à 2015) Ford Ranger 4P/4Places - Double cab (de 2015 à 2019) Ford Ranger 2P/4Places - Super cab (de 2015 à 2019) Ford Ranger 2P/2Places - Simple cab...

Référence : **BOX4**

Prix : **854,00 € TTC/PIECE**



COFFRE / BOITE A OUTILS PICKUP ABS NOIR MAXBOX 1320 X 505 H 475 MM

Lecoffrederangement Maxbox est très robuste et durable. Robuste grâce à sa fabrication en polyéthylène thermoformé et durable de par sa couche de protection renforcant son étanchéité. Cecoffre debenne est équipé d'un système de verrouillage à clé et d'une grande ouverture frontale. Son installation nécessite un perçage sur les ridelles de la benne d'origine.

Informations Techniques :

Fermeture à clé Dimensions extérieures : 1320 x 505 x 475 mm Poids : 19 kg Couleur: Noir se monte sur les véhicules suivants : Ford Ranger 2P/4Places - Super cab (de 2012 à 2015) Ford Ranger 4P/4Places - Double cab (de 2012 à 2015) Ford Ranger 4P/4Places - Double cab (de 2015 à 2019) Ford Ranger 2P/4Places - Super cab (de 2015 à 2019) Ford Ranger 2P/2Places - Simple cab (de 2015 à 2019) Ford Ranger 4P/4Places - Double cab...

Référence : **BOX1**

Prix : **639,00 € TTC/PIECE**



COFFRE / BOITE A OUTILS PICKUP ABS NOIR MAXBOX 1400 X 540 H 540 MM

Le coffre rangement Maxbox est très robuste et durable. Robuste grâce à sa fabrication en polyéthylène thermoformé et durable de par sa couche de protection renforçant son étanchéité. Ce coffre de benne est équipé d'un système de verrouillage à clé et d'une grande ouverture frontale. Son installation nécessite un perçage sur les ridelles de la benne d'origine.

Informations Techniques :

Fermeture à clé Dimensions extérieures : 1400 x 540 x 540 mm Poids : 22 kg Couleur: Noir se monte sur les véhicules suivants : Ford Ranger 2P/4Places - Super cab (de 2012 à 2015) Ford Ranger 4P/4Places - Double cab (de 2012 à 2015) Ford Ranger 4P/4Places - Double cab (de 2015 à 2019) Ford Ranger 2P/4Places - Super cab (de 2015 à 2019) Ford Ranger 2P/2Places - Simple cab (de 2015 à 2019) Ford Ranger 4P/4Places - Double cab...

Référence : **BOX2**
Prix : **710,00 € TTC/PIECE**



COFFRE / BOITE A OUTILS PICKUP ABS NOIR MAXBOX COMPATIBLE ROLL BAR 1400 X 552 H 527 MM

Le coffre rangement Maxbox est robuste et durable. Robuste grâce à sa fabrication en polyéthylène thermoformé et durable de par sa couche de protection renforçant son étanchéité. Ce coffre de benne est équipé d'un système de verrouillage à clé d'une grande ouverture frontale. Son installation nécessite un perçage sur les ridelles de la benne d'origine.

Informations Techniques :

Fermeture à clé Compatible roll bar Traitement anti-UV Dimensions extérieures : 1400 x 552 x 527 mm Couleur: Noir se monte sur les véhicules suivants : Ford Ranger 2P/4Places - Super cab (de 2012 à 2015) Ford Ranger 4P/4Places - Double cab (de 2012 à 2015) Ford Ranger 4P/4Places - Double cab (de 2015 à 2019) Ford Ranger 2P/4Places - Super cab (de 2015 à 2019) Ford Ranger 2P/2Places - Simple cab (de 2015 à...)

Référence : **BOX5**
Prix : **720,00 € TTC/PIECE**

EQUIPEMENTS POUR MITSUBISHI L200 2019+



COFFRE / BOITE DE RANGEMENT LATÉRALE PICKUP MAXBOX 670 X 205 H 370 MM

La boîte de rangement Maxbox est robuste et durable. Robuste grâce à sa fabrication en polyéthylène thermoformé et durable de par sa couche de protection renforçant son étanchéité. La boîte de rangement BOX8 offre un espace sécurisé grâce à son compartiment intégré qui permet l'organisation de vos petites pièces et de vos outils.

Informations Techniques :

Dimensions: 670 x 205 x 370 mm Montage rapide Fabrication en Polyéthylène robuste et résistant notamment aux produits chimiques et à la plupart des solvants. Couche spéciale UV pour une résistance durable Système de joint intégré assurant une bonne étanchéité Couleur: Noir se monte sur les véhicules suivants : Isuzu D-Max 2P/2Places - Simple cab (2020+) Isuzu D-Max 4P/4Places - Crew cab (2020+) Isuzu D-Max 2P/4Places - Space cab...

Référence : BOX8

Prix : **362,00 € TTC/PIECE**

KIT DE FINITION TIROIR



KIT DE FINITION AVANT POUR AMENAGEMENT TIROIR ARB POUR MITSUBISHI L200 TRITON DOUBLE CABINE A PARTIR DE 2015

KIT DE FINITION AVANT POUR AMENAGEMENT TIROIR ARB POUR MITSUBISHI L200 DOUBLE CABINE A PARTIR DE 2015 Le kit fournit une surface continue et un espace de stockage supplémentaire.

Référence : TRMQEXFK

Prix : **244,00 € TTC/KIT**



KIT DE FINITION POUR AMENAGEMENT TIROIR ARB POUR MITSUBISHI L200 TRITON DOUBLE CABINE A PARTIR DE 2015

KIT DE FINITION POUR AMENAGEMENT TIROIR ARB POUR MITSUBISHI L200 TRITON DOUBLE CABINE A PARTIR DE 2015

Référence : TRMQFK

Prix : **239,00 € TTC/KIT**

TIROIRS DE RANGEMENT

EQUIPEMENTS POUR MITSUBISHI L200 2019+



AMENAGEMENT INTERIEUR DOUBLE TIROIR ARB POUR MITSUBISHI L200 DOUBLE CABINE A PARTIR DE 2015

Ce système est basé autour de plusieurs points clés donnant un produit de haute qualité avec une fonctionnalité et une facilité d'utilisation maximale : verrouillage à clé, fermeture par poignée, coup de poing pour un maximum de sécurité moquette traitée contre les UV et à haute résistance contre l'abrasion renforts de plancher pour un maintien maximal des charges placées dans chaque tiroir raccord d'angle en aluminium pour une finition impeccable glissières en forme de "u" pour une...

Informations Techniques :

Dimensions extérieures (LxLxH): 505 x1355x310 mm Dimensions du tiroir (LxLxH): 435 x 1260x250 mm

Référence : **ARB1355/MI15**
Prix : **3 253,00 € TTC/KIT**



SYSTEME TIROIR ETANCHE + PLATEAU DECKED POUR MITSUBISHI L200 DOUBLE CABINE A PARTIR DE 2015

SYSTEME TIROIR ETANCHE + PLATEAU DECKED POUR MITSUBISHI L200 DOUBLE CABINE A PARTIR DE 2015 Cette nouvelle version des produits DECKED conçue par nos ingénieurs aux Etats-Unis, vous offre plus de d'espace avec son unique et super tiroir (500 kg de charge utile sur le double plancher et 180 kg sur le super tiroir) OPTIMISER votre pick-up et VUL avec les systèmes DECKED, c'est simple avec DECKED! Le système de tiroirs coulissants se fixe sur le plateau de votre véhicule, juste au-dessus...

Informations Techniques :

longueur de la benne : 1520 mm longueur du système Decked : 1445 mm poids du système Decked installé : 80 kg se monte sur : MITSUBISHI L200 DOUBLE CABINE A PARTIR DE 2015

Référence : **YM3**
Prix : **2 180,00 € TTC/PIECE**



TIROIR COULISSANT ARB CUISINE PICKUP DOUBLE CABINE 1355MM

Le tiroir cuisine ARB RDK1355 est une cuisine coulissante complète intégrée dans un cadre de tiroir modulaire. Il ne s'agit pas uniquement d'un tiroir, mais d'une cuisine entièrement équipée comprenant : Un plan de travail en acier inoxydable de 1 250 mm de longueur. Une plaque de cuisson à trois brûleurs de la marque Thetford. Un évier en silicone pliable de 12 litres avec bouchon. Un tiroir à ustensiles intégré. Cette cuisine coulissante est conçue pour...

Informations Techniques :

Caractéristiques: Convient pour tous les tiroirs RD / RFH / RF et RDRF 1355. S'intègre comme le ferait un tiroir normal S'adapte aux kits de finition latéral spécifiques au véhicule Alliage d'ingénierie extrudé sur des glissières d'extension, sans besoin de pied de support configuration rapide de 15 secondes Fonctions de verrouillage / verrouillage similaires aux tiroirs ARB Dessus de table de cuisine en acier inoxydable largeur 485 mm x longueur 1250 mm Poêle Thetford - Poêle MK3 à 3...

Référence : RDK1355

Prix : **3 837,36 € TTC/KIT**



TIROIR DE RANGEMENT SIMPLE ARB 1355 X 500 X 190 MM AVEC PATEAU COULISSANT

TIROIR DE RANGEMENT SIMPLE ARB 1355 X 505 X 140 MM AVEC PATEAU COULISSANT Il s'agit de tiroir mi-hauteur. Ce système est basé autour de plusieurs points clés donnant un produit de haute qualité avec une fonctionnalité et une facilité d'utilisation maximale : verrouillage à clé, fermeture par poignée, coup de poing pour un maximum de sécurité moquette traitée contre les UV et à haute résistance contre l'abrasion renforts de plancher pour un maintien maximal des charges placées dans...

Référence : RFH1355

Prix : **1 190,00 € TTC/PIECE**



TIROIR DE RANGEMENT SIMPLE ARB 1355 X 505 X 140 MM AVEC PATEAU COULISSANT

TIROIR DE RANGEMENT SIMPLE ARB 1355 X 505 X 140 MM AVEC PATEAU COULISSANT Ce système est basé autour de plusieurs points clés donnant un produit de haute qualité avec une fonctionnalité et une facilité d'utilisation maximale : verrouillage à clé, fermeture par poignée, coup de poing pour un maximum de sécurité moquette traitée contre les UV et à haute résistance contre l'abrasion renforts de plancher pour un maintien maximal des charges placées dans chaque tiroir raccord d'angle en...

Référence : RF1355

Prix : **1 010,00 € TTC/PIECE**

EQUIPEMENTS POUR MITSUBISHI L200 2019+



TIROIR DE RANGEMENT SIMPLE ARB 1355 X 505 X 310 MM AVEC PLATEAU COULISSANT POUR PICK-UP DOUBLE CABINE

TIROIR DE RANGEMENT SIMPLE ARB 1355 X 505 X 310 MM AVEC PLATEAU COULISSANT Ce système est basé autour de plusieurs points clés donnant un produit de haute qualité avec une fonctionnalité et une facilité d'utilisation maximale : verrouillage à clé, fermeture par poignée, coup de poing pour un maximum de sécurité moquette traitée contre les UV et à haute résistance contre l'abrasion renforts de plancher pour un maintien maximal des charges placées dans chaque tiroir raccord d'angle en...

Référence : RDRF1355
Prix : **1 450,00 € TTC/PIECE**

VÉRIN DE HAYON OU DE CAPOT



KIT JOINT D'ETANCHEITE RIDELLE POUR MITSUBISHI L200 A PARTIR DE 2016

JOINT POUR ETANCHEITE RIDELLE MITSUBISHI L200 A PARTIR DE 2016 - Anti-poussière - Etanchéité de la benne - Protège votre benne des intempéries (eau, sables..) - En caoutchouc ultra résistant - Facile à installer - Pas d'outils nécessaire pour le montage - Tout est inclus dans le kit A partir de 2016 Couleur Noir

Référence : SKJ390
Prix : **90,00 € TTC/KIT**



VERINS DE HAYON TAILGATE ASSIST ARB AIDE A LA FERMETURE ET RETENUE A L'OUVERTURE POUR MITSUBISHI L200 A PARTIR DE 2016

Les vérins de hayon Tailgate Assist de chez ARB sont la solution idéale pour abaisser et relever le hayon de votre pick-up, Tailgate Assist contrôle en toute sécurité la vitesse d'ouverture et réduit les efforts de fermeture tout en permettant une utilisation simple à une main. Chaque kit est livré avec le matériel spécifique au véhicule, y compris des supports de montage et des câbles de hayon de remplacement et des supports de guidage, le cas échéant. Ce kit se monte sur : - Mitsubishi L200...

Référence : 4746030
Prix : **202,00 € TTC/KIT**

BIVOUAC & AUTONOMIE

CELLULES & ACCESSOIRES

EQUIPEMENTS POUR MITSUBISHI L200 2019+

CELLULES AMOVIBLES



CELLULE AMOVIBLE ULTRA COMPACT 2 PERSONNES ALU CAB CAMPER KHAYA MODELE CONFORT VERSION NOIRE POUR PICKUP DOUBLE ET EXTRA CABINE

CELLULE ULTRA COMPACT 2 PERSONNES ALU CAB CAMPER KHAYA- NOIRE Le Khaya Camper est une nouvelle cellule démontable, conçue pour s'adapter au benne de la plus part des pickup. La cabine Khaya possède déjà un équipement de base important dont un auvent avec ouverture à 270° autoporté fournit avec la gouttière. A l'exterieur sous la capucine, vous avez un rangement avec une table alu. Elle peut être livrée avec d'autres équipements et options. Elle comporte de nombreux espaces de stockages. Le...

Informations Techniques :

DIMENSIONS: Longueur (seule): 2800mm Hauteur (toit fermé): 1450mm Largeur (seule): 1850mm Hauteur (seule, toit ouvert): 3100mm Poids à vide : 535kg Poids prêt à partir : environ 700Kg

Référence : AC-KH-COMFORT-B
Prix : **29 900,00 € TTC/PIECE**

CUISINE ET PETITS ACCESSOIRES CAMPING



TIROIR COULISSANT ARB CUISINE PICKUP DOUBLE CABINE 1355MM

Le tiroir cuisine ARB RDK1355 est une cuisine coulissante complète intégrée dans un cadre de tiroir modulaire. Il ne s'agit pas uniquement d'un tiroir, mais d'une cuisine entièrement équipée comprenant : Un plan de travail en acier inoxydable de 1 250 mm de longueur. Une plaque de cuisson à trois brûleurs de la marque Thetford. Un évier en silicone pliable de 12 litres avec bouchon. Un tiroir à ustensiles intégré. Cette cuisine coulissante est conçue pour...

Informations Techniques :

Caractéristiques: Convient pour tous les tiroirs RD / RFH / RF et RDRF 1355. S'intègre comme le ferait un tiroir normal S'adapte aux kits de finition latéral spécifiques au véhicule Alliage d'ingénierie extrudé sur des glissières d'extension, sans besoin de pied de support configuration rapide de 15 secondes Fonctions de verrouillage / verrouillage similaires aux tiroirs ARB Dessus de table de cuisine en acier inoxydable largeur 485 mm x longueur 1250 mm Poêle Thetford - Poêle MK3 à 3...

Référence : RDK1355
Prix : **3 837,36 € TTC/KIT**

JANTES & PNEUS

ELARGISSEURS DE VOIES



KIT DE 4 ELARGISSEURS DE VOIE ALUMINIUM HOFMANN POUR MITSUBISHI PAJERO V60,V80 / TRITON L200 (KB4T,KJOT)

Caractéristiques : Fabrication allemande Alliage spécifique
Homologation TÜV Stabilité directionnelle accrue Axe de centrage
Largeur 30 mm Caractéristiques techniques : LARGEUR (mm): 30
Marque: MITSUBISHI Modele: PAJERO V40,V60 / TRITON
L200(KB4T,KJOT) PCD: 6 x 139.7 vendu en kit de 4

Référence : HSPVA06V60

Prix : 338,00 € TTC/KIT

JANTES ALUMINIUM RENFORCÉES / RAID



JANTE ALUMINIUM MANANO BLACK

JANTE ALUMINIUM SPECIAL CHARGES LOURDES finition : black
moulée sous pression spécialement conçue pour les raids avec indice
de charge jusqu'à 1400kg alliage spécifique (Al Si 7% Mg Sr)
traitement thermique Insert acier anti-desserrement Livrée sans
visserie Largeur Diamètre Nb de trous Entraxe Déport Center bore 8
17 6 139.7 20 106.1 se monte sur le véhicule avec de possibles
modifications de carrosserie (nous consulter pour confirmer la...

Références :

MAN57BK - JANTE ALUMINIUM MANANO BLACK 8 X 17 ENTRAXE
6 X 139.7 DEPORT 20

Prix : 362,00 € TTC/PIECE



JANTE ALUMINIUM MANANO SILVER

JANTE ALUMINIUM SPECIAL CHARGES LOURDES finition : silver
moulée sous pression spécialement conçue pour les raids avec indice
de charge jusqu'à 1400kg alliage spécifique (Al Si 7% Mg Sr)
traitement thermique Insert acier anti-desserrement Livrée sans
visserie Largeur Diamètre Nb de trous Entraxe Déport Center bore 8
17 6 139.7 20 106.1 se monte sur le véhicule avec de possibles
modifications de carrosserie (nous consulter pour confirmer la...

Références :

MAN57SI - JANTE ALUMINIUM MANANO SILVER 8 X 17 ENTRAXE
6 X 139.7 DEPORT 20

Prix : 362,00 € TTC/PIECE



JANTE ALUMINIUM RENFORCE RAID EVO CORSE DAKAR ZERO 8x17" ET 30 BLANC POUR MITSUBISHI L200 PAJERO

La jante Dakar Zéro, issue de la Dakar Corse, spécialement développée pour la compétition, est la version dédiée aux véhicules tout terrain. Les rayons internes du bord de la jante ont un profil qui rentre vers le centre, ce qui permet d'avoir un déport négatif protégeant les pièces mécaniques des gravillons et du sable et conçu pour laisser suffisamment d'espace pour les gros freins. Structure très résistante en alliage léger AS7, avec traitement thermique T6 conformément aux réglementations...

Informations Techniques :

charge maximum : 1400kg prévoir le kit de montage A3.000083.00
comprenant la visserie spécifique et cache moyeu (pour une jante)
Taille : 8x17" Déport : ET 30 Entraxe : 6x139.7 Alésage : 67.1mm
Couleur : blanc

Référence : **SE4160050011**

Prix : **388,00 € TTC/PIECE**



JANTE ALUMINIUM RENFORCE RAID EVO CORSE DAKAR ZERO 8x17" ET 30 GRIS ANTHRACITE POUR MITSUBISHI L200 PAJERO

La jante Dakar Zéro, issue de la Dakar Corse, spécialement développée pour la compétition, est la version dédiée aux véhicules tout terrain. Les rayons internes du bord de la jante ont un profil qui rentre vers le centre, ce qui permet d'avoir un déport négatif protégeant les pièces mécaniques des gravillons et du sable et conçu pour laisser suffisamment d'espace pour les gros freins. Structure très résistante en alliage léger AS7, avec traitement thermique T6 conformément aux réglementations...

Informations Techniques :

charge maximum : 1400kg prévoir le kit de montage A3.000083.03
comprenant la visserie spécifique et cache moyeu (pour une jante)
Taille : 8x17" Déport : ET 30 Entraxe : 6x139.7 Alésage : 67.1mm
Couleur : gris anthracite

Référence : **SE4160050051**

Prix : **402,00 € TTC/PIECE**



JANTE ALUMINIUM RENFORCE RAID EVO CORSE DAKAR ZERO 8x17" ET 30 GRIS POUR MITSUBISHI L200 PAJERO

La jante Dakar Zéro, issue de la Dakar Corse, spécialement développée pour la compétition, est la version dédiée aux véhicules tout terrain. Les rayons internes du bord de la jante ont un profil qui rentre vers le centre, ce qui permet d'avoir un déport négatif protégeant les pièces mécaniques des gravillons et du sable et conçu pour laisser suffisamment d'espace pour les gros freins. Structure très résistante en alliage léger AS7, avec traitement thermique T6 conformément aux réglementations...

Informations Techniques :

Charge maximum : 1400kg Prévoir le kit de montage A3.000083.00 comprenant la visserie spécifique et cache moyeu (pour une jante)
Taille : 8x17" Déport : ET 30 Entraxe : 6x139.7 Alésage : 67.1mm
Couleur : Gris

Référence : SE4160050031

Prix : **402,00 € TTC/PIECE**



JANTE ALUMINIUM RENFORCE RAID EVO CORSE DAKAR ZERO 8x17" ET 30 NOIR BRILLANT POUR MITSUBISHI L200 PAJERO

La jante Dakar Zéro, issue de la Dakar Corse, spécialement développée pour la compétition, est la version dédiée aux véhicules tout terrain. Les rayons internes du bord de la jante ont un profil qui rentre vers le centre, ce qui permet d'avoir un déport négatif protégeant les pièces mécaniques des gravillons et du sable et conçu pour laisser suffisamment d'espace pour les gros freins. Structure très résistante en alliage léger AS7, avec traitement thermique T6 conformément aux réglementations...

Informations Techniques :

Charge maximum : 1400kg Prévoir le kit de montage A3.000073.03 comprenant la visserie spécifique et cache moyeu (pour une jante)
Taille : 8x17" Déport : ET 30 Entraxe : 6 x 139.7 Alésage : 67.1 mm
Couleur : noir brillant

Référence : SE4160050141

Prix : **402,00 € TTC/PIECE**

**JANTE ALUMINIUM RENFORCE RAID EVO CORSE
DAKAR ZERO 8x17" ET 30 NOIR MAT POUR
MITSUBISHI L200 PAJERO**

La jante Dakar Zéro, issue de la Dakar Corse, spécialement développée pour la compétition, est la version dédiée aux véhicules tout terrain. Les rayons internes du bord de la jante ont un profil qui rentre vers le centre, ce qui permet d'avoir un déport négatif protégeant les pièces mécaniques des gravillons et du sable et conçu pour laisser suffisamment d'espace pour les gros freins. Structure très résistante en alliage léger AS7, avec traitement thermique T6 conformément aux réglementations...

Informations Techniques :

charge maximum : 1400kg prévoir le kit de montage A3.000083.03 comprenant la visserie spécifique et cache moyeu (pour une jante)
Taille : 8x17" Déport : ET 30 Entraxe : 6x139.7 Alésage : 67.1mm
Couleur : Noir mat

Référence : SE4160050041**Prix : 388,00 € TTC/PIECE****ECLAIRAGE & ENERGIE****ACCESSOIRES ÉLECTRIQUES****INTERRUPTEUR ACCESSOIRE ECLAIRAGE BARRE
LED POUR TOYOTA SUZUKI JIMNY ET MITSUBISHI**

PRINCIPALES CARACTÉRISTIQUES Rétroéclairage LED bleu La lumière supérieure est active lorsque l'alimentation est allumée La lumière inférieure est active lorsque les lumières du tableau de bord sont allumées L'impression gravée au laser garantit que notre impression ne s'effacera jamais avec l'utilisation. Évalué à 3A sur 12v Excellente conception de correspondance OEM Voltmètre USB de type court - Courant de sortie: 2,5a+ Double USB de type court - Courant...

Référence : SHORT-TOY-BAR**Prix : 39,00 € TTC/PIECE****KIT D'ÉCLAIRAGE SPÉCIFIQUE VÉHICULE**

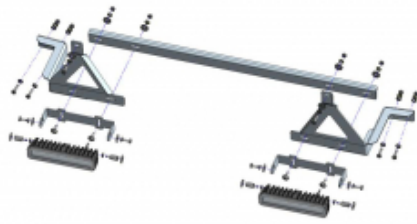
EQUIPEMENTS POUR MITSUBISHI L200 2019+**KIT 2 BARRES LED OSRAM SX180-SP AVEC KIT DE MONTAGE POUR MITSUBISHI L200 A PARTIR DE 2019**

KIT 2 BARRES LED OSRAM SX180SP AVEC KIT DE MONTAGE POUR TOYOTA HILUX REVO A PARTIR DE 2016 comprend : - 2 barres LED OSRAM IP69, 1300 lumens - kit de montage spécifique au véhicule s'installe directement sur la structure du véhicule en acier mécano-soudé montage robuste et fiable afin d'éviter toute vibration des longues portées compatible avec le montage d'un treuil

Référence : 35-T7400150

Prix : **689,00 € TTC/KIT**

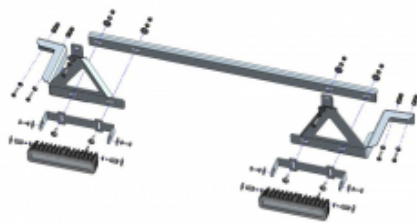
PHARES & LONGUES-PORTÉES**KIT 2 BARRES LED OSRAM SX180-SP AVEC KIT DE MONTAGE POUR MITSUBISHI L200 A PARTIR DE 2019**

KIT 2 BARRES LED OSRAM SX180SP AVEC KIT DE MONTAGE POUR TOYOTA HILUX REVO A PARTIR DE 2016 comprend : - 2 barres LED OSRAM IP69, 1300 lumens - kit de montage spécifique au véhicule s'installe directement sur la structure du véhicule en acier mécano-soudé montage robuste et fiable afin d'éviter toute vibration des longues portées compatible avec le montage d'un treuil

Référence : 35-T7400150

Prix : **689,00 € TTC/KIT**

PERFORMANCE & OPTIMISATION**COMPÉTITION****ACCESSOIRES COMPÉTITION****BAVETTES BLANCHE SEMI-RIGIDES 328x498**

Vendu à la paire. Bavettes blanches. Dimensions : 345x495mm. Couleur blanche. Epaisseur : 2mm. Silencieuses aux impacts, ne flottent pas avec la vitesse, facile à retailler / adapter.

Référence : ACBA014

Prix : **20,00 € TTC/PAIRE**

EQUIPEMENTS POUR MITSUBISHI L200 2019+

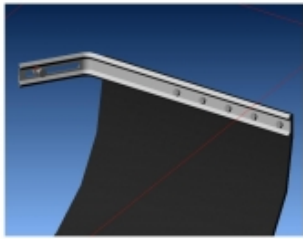

KIT DE MONTAGE BAVETTES

Vendu à la paire. Kit complet pour réaliser avec facilité la fixation sur le véhicule de 2 bavettes grâce à deux équerres zinguées. Kit livré complet avec visserie et notice.

Référence : ACBA113
Prix : **26,00 € TTC/PAIRE**



KIT SANGLES MONTAGE BAVETTES

Vendu à la paire. Kit de sangles grises permettant de relever à volonté les bavettes de votre véhicule. Kit complet pour une paire de bavette : Cames à griffe, sangle, équerres de renfort, visserie, notice.

Référence : ACBA112
Prix : **26,00 € TTC/PAIRE**

FREINAGE RENFORCÉ

DISQUE DE FREIN RENFORCÉ



DISQUES AVANT DBA 4000 SERIES 320MM POUR MITSUBISHI L200 2019+

Faites Passer Votre Freinage au Niveau Supérieur Les disques de frein de la série 4000 sont conçus pour les conducteurs en quête d'une amélioration significative du freinage, bien au-delà des normes d'origine. Découvrez pourquoi la série 4000 HD est un choix exceptionnel : Performance de Niveau Supérieur : La série 4000 HD est dotée d'une finition de rotor lisse de style OE, ce qui la rend populaire parmi les pilotes qui recherchent les avantages d'un rotor de la série 4000 tout en souhaitant...

Informations Techniques :

Diamètre [mm] : 320 mm Ventilation du Disque : Kangaroo Paw
Nombre de Trous : 6 Diamètre Intérieur [mm] : 94,02 mm
Épaisseur Minimum [mm] : 26,4 mm Épaisseur [mm] : 28 mm
Hauteur [mm] : 45,90 mm Poids : 9.35 kg

Référence : DBA42234
Prix : **424,00 € TTC/PAIRE**

EQUIPEMENTS POUR MITSUBISHI L200 2019+

X™
GOLD

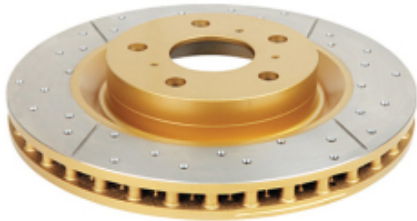

DISQUES AVANT DBA STREET SERIES X GOLD 320MM POUR MITSUBISHI L200 2019+

Le Meilleur de la Série Street avec une Touche d'Élégance Dorée Les disques DBA X Gold offrent tous les avantages de la série Street, avec une touche haut de gamme. Leurs conceptions non directionnelles est dotée de perçages cruciformes et de fentes pour une meilleure performance, le tout rehaussé par une finition dorée sur le moyeu du rotor. Découvrez pourquoi les X Gold sont une option exceptionnelle : Conception à Perçages Croisés et à Fentes : L'introduction de notre conception unique à...

Informations Techniques :

Diamètre [mm] : 320 mm Ventilation du Disque : Kangaroo Paw
Nombre de Trous : 6 Diamètre Intérieur [mm] : 94 mm Épaisseur [mm]
: 28 mm Hauteur [mm] : 46 mm Poids : 9.25 kg

Référence : **DBA2234X**

Prix : **445,00 € TTC/PAIRE**

T2™

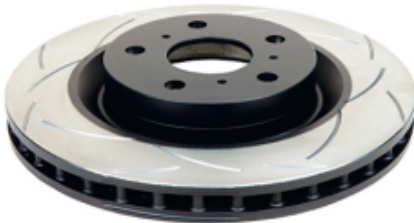

DISQUES DBA STREET SERIES T2 320MM POUR MITSUBISHI L200 2019+

Optez pour l'Excellence en Matière de Freinage Les disques de frein T2 Street Series présentent une technologie de pointe conçue pour améliorer votre expérience de conduite. Découvrez comment ces disques offrent des avantages exceptionnels pour votre véhicule : Fentes Usinées CNC de Précision : Les 48 fentes courbes tri-symétriques des disques T2 sont usinées avec une précision exceptionnelle. Elles sont spécialement conçues pour amortir les harmoniques de vibration et réduire le bruit...

Informations Techniques :

Diamètre [mm] : 320 mm Ventilation du Disque : Kangaroo Paw
Nombre de Trous : 6 Diamètre Intérieur [mm] : 94 mm Épaisseur [mm]
: 28 mm Hauteur [mm] : 46 mm Poids : 9.25 kg

Référence : **DBA2234S**

Prix : **405,00 € TTC/PAIRE**

EQUIPEMENTS POUR MITSUBISHI L200 2019+



KIT DE CONVERSION FREIN A DISQUE ARRIERE TERRAIN TAMER POUR MITSUBISHI L200 A PARTIR DE 2015 AVEC ROULEMENTS

KIT DE CONVERSION FREIN A DISQUE ARRIERE TERRAIN TAMER POUR MITSUBISHI L200 A PARTIR DE 2015 AVEC ROULEMENTS En comparaison des freins à tambour d'origine, les kits de conversion de freins à disque arrière Terrain Tamer apportent une amélioration de freinage de 34 %. A 100 km/h, on réduit en moyenne la distance de freinage de 17 %, ce qui fait environ 28.5 mètres en moins avant l'arrêt complet du véhicule. Ces kits Terrain Tamer incluent toutes les pièces nécessaires pour convertir vos vieux...

Informations Techniques :

pièces de rechange pour ce kit de conversion : TTSRMTL Disque de frein arrière Gauche 1 TTSRMTR Disque de frein arrière Droit 1 TTBPDBC Plaquettes de frein (paire) 1 TTHBRKDBC Kit de réparation frein à main 1 TTCLHDBC Etrier de frein Gauche 1 TTCRHDBC Etrier de frein Droite 1 TTCRKDBC Kit de réparation étrier de frein 1

Référence : TTBCK005

Prix : **2 889,00 € TTC/KIT**

PLAQUETTES DE FREIN RENFORCÉES



JEU PLAQUETTES DE FREIN AVANT DBA STREET PERFORMANCE POUR MITSUBISHI L200 2006-2015 2015+

Les plaquettes de frein Street Performance (SP) de DBA ont été conçues pour les conducteurs à la recherche de performances de freinage améliorées. Les plaquettes de frein DBA Street Performance sont développées pour fournir une réponse de friction efficace à l'application de la pédale et offrir une faible usure et une minimisation de la poussière. DBA recommande les plaquettes de frein Street Performance pour une conduite au quotidien et les véhicules de performance, les 4x4 et les SUV. Ils sont...

Informations Techniques :

HAUTEUR : 51 MM LONGUEUR : 155.4 MM EPAISSEUR : 15.8 MM

Référence : DB1774SP

Prix : **101,00 € TTC/JEU**

EQUIPEMENTS POUR MITSUBISHI L200 2019+



JEU PLAQUETTES DE FREIN AVANT DBA STREET PERFORMANCE POUR MITSUBISHI L200 2019+

Le Choix Parfait pour une Performance de Freinage Supérieure Les plaquettes de frein Street Performance (SP) de DBA sont conçues pour les conducteurs en quête de performances de freinage supérieures par rapport aux plaquettes de frein traditionnelles d'origine. Découvrez pourquoi les plaquettes de frein Street Performance sont un excellent choix : Réponse de Friction Efficace : Les plaquettes de frein DBA Street Performance sont l'étape suivante pour tous les véhicules. Elles ont été développées...

Informations Techniques :

Largeur [mm] : 138,8 mm Hauteur [mm] : 58 mm Épaisseur des Plaquettes [mm] : 17,4 mm OEM : 4605-B541 Essieu : Avant Poids [KG] : 1,94 kg

Référence : **DB1916ASP**

Prix : **113,00 € TTC/JEU**



JEU PLAQUETTES DE FREIN AVANT DBA XTREM PERFORMANCE POUR MITSUBISHI L200 2006-2015 ET 2015+

Les plaquettes de frein Xtreme Performance de DBA ont été conçues pour les conducteurs qui recherchent un mordant initial élevé et une consistance de friction de basses à hautes températures. La gamme XP est destinée aux applications lourdes, où des niveaux de friction plus élevés sont requis, afin de freiner en toute sécurité dans des conditions extrêmes. DBA recommande les plaquettes de frein Xtreme Performance pour les véhicules puissants, ainsi que le remorquage lourd et les 4 roues motrices...

Informations Techniques :

HAUTEUR : 51 MM LONGUEUR: 155.4 MM EPAISSEUR 15.8 MM

Référence : **DB1774XP**

Prix : **140,00 € TTC/JEU**

EQUIPEMENTS POUR MITSUBISHI L200 2019+



JEU PLAQUETTES DE FREIN AVANT DBA XTREME PERFORMANCE POUR MITSUBISHI L200 2019+

Des Performances Extrêmes, une Adhérence Inégalée Les plaquettes de frein Xtreme Performance (XP) de DBA sont conçues pour les conducteurs à la recherche d'une adhérence initiale élevée et d'une friction constante, quelles que soient les températures. La gamme XP est conçue pour les applications lourdes, où des niveaux de friction supérieurs sont essentiels pour un freinage sécurisé dans des conditions extrêmes. Pour Qui Sont les Plaquettes de Frein Xtreme Performance ? DBA recommande les...

Informations Techniques :

Largeur [mm] : 138,8 mm Hauteur [mm] : 58 mm Épaisseur des Plaquettes [mm] : 17,4 mm OEM : 4605-B541 Essieu : Avant Poids [KG] : 1,94 kg

Référence : **DB1916AXP**
Prix : **140,00 € TTC/JEU**



PLAQUETTES DE FREIN AVANT CERAMIQUE HD TERRAIN TAMER

PLAQUETTES DE FREIN AVANT CERAMIQUE HD TERRAIN TAMER - fabriqué par l'équipementier d'origine - réduction du bruit et des impuretés - haute résistance - technologie brevetée - céramique Véhicules : FIAT FULLBACK MITSUBISHI L200 DE 2005 A 2009 MITSUBISHI L200 DE 2009 A 2015 MITSUBISHI L200 A PARTIR DE 2015

Référence : **DB1774TTC**
Prix : **94,00 € TTC/KIT**

PRÉFILTRES & ACCESSOIRES

KIT DE MONTAGE

EQUIPEMENTS POUR MITSUBISHI L200 2019+



KIT DE MONTAGE N4 POUR PRE-FILTRE RACOR POUR MITSUBISHI L200/FULLBACK A PARTIR DE 2015

Le kit pré-filtre à gazole Racor est utile pour filtrer les particules en suspension dans les gazoles de mauvaises qualité (que l'on peut rencontrer lors d'un raid dans certains pays par exemple ou issus de vieilles cuves) mais aussi pour décanter l'eau qui peut être présente dans le carburant et qui risque d'endommager voire même de détruire les systèmes d'injection haute pression des moteurs modernes. Kit N4 complet montage Pré-Filtre RACOR SERIE 500FG sur MITSUBISHI L200 TRITON A...

Référence : SCMO147
Prix : **152,00 € TTC/KIT**

SNORKELS & ACCESSOIRES



SNORKEL BRAVO POUR MITSUBISHI L200 (2019-)

POUR MITSUBISHI L200 A PARTIR DE 2019 Montage à DROITE
Fabriqué en polyéthylène et en une seule pièce par moulage par rotation, d'une grande épaisseur offrant une haute résistance et durabilité. Matériau LLDPE 8446.21 ExxonMobil™, d'une densité de 0,936 g/cm³, selon le test ISO 1183. CARACTERISTIQUES DE LA TETE : Conception à haut débit pour un rendement optimal avec rainures pour l'évacuation d'eau. Fait d'une seule pièce en LLDPE ExxonMobil™ et doté d'une grille amovible. Disponible pour...

Référence : SMT4
Prix : **478,00 € TTC/KIT**



SNORKEL SAFARI POUR MITSUBISHI L200 2.4L A PARTIR DE 2016

Pionniers au début des années 80, les snorkels Safari répondaient à un besoin de la part des offroaders de protéger leur moteur de la poussière et des très nombreux passages à gué rencontrés lors de raids. Sans doute les meilleurs dans les conditions les plus difficiles, les snorkels Safari sont minutieusement conçus, testés et fabriqués pour chaque modèle de 4x4. Les snorkels Safari sont choisis dans le monde entier. Les snorkels Safari sont fabriqués dans les matières les plus robustes: un...

Informations Techniques :

POSITIONNEMENT DU SNORKEL : DROITE

Référence : SS5020R
Prix : **579,00 € TTC/PIECE**

EQUIPEMENTS POUR MITSUBISHI L200 2019+



SNORKEL SAFARI POUR MITSUBISHI L200 2.4L TD A PARTIR DE 2019

Pionniers au début des années 80, les snorkels Safari répondaient à un besoin de la part des offroaders de protéger leur moteur de la poussière et des très nombreux passages à gué rencontrés lors de raids. Sans doute les meilleurs dans les conditions les plus difficiles, les snorkels Safari sont minutieusement conçus, testés et fabriqués pour chaque modèle de 4x4. Les snorkels Safari sont choisis dans le monde entier. Les snorkels Safari sont fabriqués dans les matières les plus robustes: un...

Informations Techniques :

POSITIONNEMENT DU SNORKEL : DROITE

Référence : **SS663HF**
Prix : **652,00 € TTC/PIECE**

PIÈCES RECHANGE & ENTRETIEN

FILTRATION

FILTRES À AIR / CARBURANT / HUILE



KIT 4 FILTRES TERRAIN TAMER POUR MITSUBISHI L200 A PARTIR DE 2015 ET FIAT FULLBACK A PARTIR DE 2016 MOTEUR 4N15

Le kit comprend : filtre à air filtre à carburant filtre à huile filtre habitacle Inclus avec le kit : le joint de bouchon, une dose d'additif Flashlube ainsi qu'un stickers pour le rappel d'entretien

Référence : **MFK7**
Prix : **105,00 € TTC/KIT**

FREINAGE

FREINAGE HAUTE PERFORMANCE

EQUIPEMENTS POUR MITSUBISHI L200 2019+

4000 series™
HD DIRECT™
OE replacement



DISQUES AVANT DBA 4000 SERIES 320MM POUR MITSUBISHI L200 2019+

Faites Passer Votre Freinage au Niveau Supérieur Les disques de frein de la série 4000 sont conçus pour les conducteurs en quête d'une amélioration significative du freinage, bien au-delà des normes d'origine. Découvrez pourquoi la série 4000 HD est un choix exceptionnel : Performance de Niveau Supérieur : La série 4000 HD est dotée d'une finition de rotor lisse de style OE, ce qui la rend populaire parmi les pilotes qui recherchent les avantages d'un rotor de la série 4000 tout en souhaitant...

Informations Techniques :

Diamètre [mm] : 320 mm Ventilation du Disque : Kangaroo Paw
Nombre de Trous : 6 Diamètre Intérieur [mm] : 94,02 mm
Épaisseur Minimum [mm] : 26,4 mm Épaisseur [mm] : 28 mm
Hauteur [mm] : 45,90 mm Poids : 9.35 kg

Référence : DBA42234

Prix : 424,00 € TTC/PAIRE

X™
GOLD

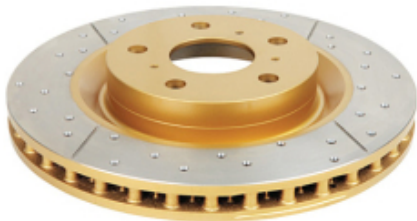

DISQUES AVANT DBA STREET SERIES X GOLD 320MM POUR MITSUBISHI L200 2019+

Le Meilleur de la Série Street avec une Touche d'Élégance Dorée Les disques DBA X Gold offrent tous les avantages de la série Street, avec une touche haut de gamme. Leurs conceptions non directionnelles est dotée de perçages cruciformes et de fentes pour une meilleure performance, le tout rehaussé par une finition dorée sur le moyeu du rotor. Découvrez pourquoi les X Gold sont une option exceptionnelle : Conception à Perçages Croisés et à Fentes : L'introduction de notre conception unique à...

Informations Techniques :

Diamètre [mm] : 320 mm Ventilation du Disque : Kangaroo Paw
Nombre de Trous : 6 Diamètre Intérieur [mm] : 94 mm Épaisseur [mm] : 28 mm
Hauteur [mm] : 46 mm Poids : 9.25 kg

Référence : DBA2234X

Prix : 445,00 € TTC/PAIRE

EQUIPEMENTS POUR MITSUBISHI L200 2019+



DISQUES DBA STREET SERIES T2 320MM POUR MITSUBISHI L200 2019+

Optez pour l'Excellence en Matière de Freinage Les disques de frein T2 Street Series présentent une technologie de pointe conçue pour améliorer votre expérience de conduite. Découvrez comment ces disques offrent des avantages exceptionnels pour votre véhicule : Fentes Usinées CNC de Précision : Les 48 fentes courbes tri-symétriques des disques T2 sont usinées avec une précision exceptionnelle. Elles sont spécialement conçues pour amortir les harmoniques de vibration et réduire le bruit...

Informations Techniques :

Diamètre [mm] : 320 mm Ventilation du Disque : Kangaroo Paw
Nombre de Trous : 6 Diamètre Intérieur [mm] : 94 mm Épaisseur [mm] : 28 mm Hauteur [mm] : 46 mm Poids : 9.25 kg

Référence : DBA2234S

Prix : 405,00 € TTC/PAIRE



JEU PLAQUETTES DE FREIN AVANT DBA STREET PERFORMANCE POUR MITSUBISHI L200 2006-2015 2015+

Les plaquettes de frein Street Performance (SP) de DBA ont été conçues pour les conducteurs à la recherche de performances de freinage améliorées. Les plaquettes de frein DBA Street Performance sont développées pour fournir une réponse de friction efficace à l'application de la pédale et offrir une faible usure et une minimisation de la poussière. DBA recommande les plaquettes de frein Street Performance pour une conduite au quotidien et les véhicules de performance, les 4x4 et les SUV. Ils sont...

Informations Techniques :

HAUTEUR : 51 MM LONGUEUR: 155.4 MM EPAISSEUR : 15.8 MM

Référence : DB1774SP

Prix : 101,00 € TTC/JEU

EQUIPEMENTS POUR MITSUBISHI L200 2019+



JEU PLAQUETTES DE FREIN AVANT DBA STREET PERFORMANCE POUR MITSUBISHI L200 2019+

Le Choix Parfait pour une Performance de Freinage Supérieure Les plaquettes de frein Street Performance (SP) de DBA sont conçues pour les conducteurs en quête de performances de freinage supérieures par rapport aux plaquettes de frein traditionnelles d'origine. Découvrez pourquoi les plaquettes de frein Street Performance sont un excellent choix : Réponse de Friction Efficace : Les plaquettes de frein DBA Street Performance sont l'étape suivante pour tous les véhicules. Elles ont été développées...

Informations Techniques :

Largeur [mm] : 138,8 mm Hauteur [mm] : 58 mm Épaisseur des Plaquettes [mm] : 17,4 mm OEM : 4605-B541 Essieu : Avant Poids [KG] : 1,94 kg

Référence : **DB1916ASP**

Prix : **113,00 € TTC/JEU**



JEU PLAQUETTES DE FREIN AVANT DBA XTREM PERFORMANCE POUR MITSUBISHI L200 2006-2015 ET 2015+

Les plaquettes de frein Xtreme Performance de DBA ont été conçues pour les conducteurs qui recherchent un mordant initial élevé et une consistance de friction de basses à hautes températures. La gamme XP est destinée aux applications lourdes, où des niveaux de friction plus élevés sont requis, afin de freiner en toute sécurité dans des conditions extrêmes. DBA recommande les plaquettes de frein Xtreme Performance pour les véhicules puissants, ainsi que le remorquage lourd et les 4 roues motrices...

Informations Techniques :

HAUTEUR : 51 MM LONGUEUR: 155.4 MM EPAISSEUR 15.8 MM

Référence : **DB1774XP**

Prix : **140,00 € TTC/JEU**

EQUIPEMENTS POUR MITSUBISHI L200 2019+



JEU PLAQUETTES DE FREIN AVANT DBA XTREME PERFORMANCE POUR MITSUBISHI L200 2019+

Des Performances Extrêmes, une Adhérence Inégalée Les plaquettes de frein Xtreme Performance (XP) de DBA sont conçues pour les conducteurs à la recherche d'une adhérence initiale élevée et d'une friction constante, quelles que soient les températures. La gamme XP est conçue pour les applications lourdes, où des niveaux de friction supérieurs sont essentiels pour un freinage sécurisé dans des conditions extrêmes. Pour Qui Sont les Plaquettes de Frein Xtreme Performance ? DBA recommande les...

Informations Techniques :

Largeur [mm] : 138,8 mm Hauteur [mm] : 58 mm Épaisseur des Plaquettes [mm] : 17,4 mm OEM : 4605-B541 Essieu : Avant Poids [KG] : 1,94 kg

Référence : **DB1916AXP**

Prix : **140,00 € TTC/JEU**



KIT DE CONVERSION FREIN A DISQUE ARRIERE TERRAIN TAMER POUR MITSUBISHI L200 A PARTIR DE 2015 AVEC ROULEMENTS

KIT DE CONVERSION FREIN A DISQUE ARRIERE TERRAIN TAMER POUR MITSUBISHI L200 A PARTIR DE 2015 AVEC ROULEMENTS En comparaison des freins à tambour d'origine, les kits de conversion de freins à disque arrière Terrain Tamer apportent une amélioration de freinage de 34 %. A 100 km/h, on réduit en moyenne la distance de freinage de 17 %, ce qui fait environ 28.5 mètres en moins avant l'arrêt complet du véhicule. Ces kits Terrain Tamer incluent toutes les pièces nécessaires pour convertir vos vieux...

Informations Techniques :

pièces de rechange pour ce kit de conversion : TTSRMTL Disque de frein arriere Gauche 1 TTSRMTR Disque de frein arriere Droit 1 TTBPDBC Plaquettes de frein (paire) 1 TTHBRKDBC Kit de reparation frein a main 1 TTCLHDBC Etrier de frein Gauche 1 TTRHDBC Etrier de frein Droite 1 TTRKDBC Kit de reparation etrier de frein 1

Référence : **TTBCK005**

Prix : **2 889,00 € TTC/KIT**

EQUIPEMENTS POUR MITSUBISHI L200 2019+



PLAQUETTES DE FREIN AVANT CERAMIQUE HD TERRAIN TAMER

PLAQUETTES DE FREIN AVANT CERAMIQUE HD TERRAIN TAMER - fabriqué par l'équipementier d'origine - réduction du bruit et des impuretés - haute résistance - technologie brevetée - céramique
Véhicules : FIAT FULLBACK MITSUBISHI L200 DE 2005 A 2009 MITSUBISHI L200 DE 2009 A 2015 MITSUBISHI L200 A PARTIR DE 2015

Référence : **DB1774TTC**

Prix : **94,00 € TTC/KIT**

KIT DE ROULEMENT / MOYEUX



KIT DE ROULEMENTS DE ROUES ARRIERE TERRAIN TAMER

Les kits de roulement de roues Terrain Tamer contiennent des pièces de qualité origine, avec des roulements Koyo et joint spi origine.

Référence : **WBK30**

Prix : **347,00 € TTC/KIT**

SUSPENSION



COUPELLE SUPERIEUR D'AMORTISSEUR OME POUR MITSUBISHI L200 A PARTIR DE 2006 & MR & MQ 2019+

Référence : **OMETH001**

Prix : **156,00 € TTC/PIECE**

SYSTÈME FERMETURE CENTRALISÉE HAYON

EQUIPEMENTS POUR MITSUBISHI L200 2019+



SYSTEME DE FERMETURE CENTRALISEE SUR HAYON POUR MITSUBISHI L200 ET FIAT FULLBACK A PARTIR DE 2016

MOTEUR DE CENTRALISATION POUR HAYON ARRIERE DE MITSUBISHI L200 ET FIAT FULLBACK A PARTIR DE 2016 permet de centraliser le hayon avec la telecommande d'origine

Référence : FC460
Prix : 184,00 € TTC/PIECE

INTRAGEST

ACCESSOIRES DIVERS OME



AXE DE LAME GRAISSABLE OME

Référence : OMEGP13
Prix : 104,47 € TTC/PIECE



BRIDE DE LAMES OME-U53A

Les brides de lames OME OMEU53A jouent un rôle essentiel dans le montage sécurisé des lames de suspension arrière sur un véhicule comme le Toyota Hilux Revo équipé d'un kit Old Man Emu. ? À quoi servent les brides de lames OMEU53A ? Les brides de lames (aussi appelées étriers de lames ou U-bolts) servent à : Fixer solidement le paquet de lames de suspension (ex. EL105R) à l'essieu arrière Maintenir l'alignement et l'assise de l'ensemble lames/amortisseur sur le pont Résister aux...

Référence : OMEU53A
Prix : 20,00 € TTC/PIECE

EQUIPEMENTS POUR MITSUBISHI L200 2019+



BRIDE DE LAMES OME-U53B

Référence : OMEU53B
Prix : 21,00 € TTC/PIECE



KIT DE MONTAGE OME ENTRETOISE

Référence : ELSK05
Prix : 8,45 € TTC/PIECE

KIT DE MONTAGE OME LAME ADDITIONNELLE

KIT DE MONTAGE OME CALE REHAUSSE

Référence : ELSK12
Prix : 36,00 € TTC/PIECE



EQUIPEMENTS POUR MITSUBISHI L200 2019+**KIT DE MONTAGE OME LAME ADDITIONNELLE
+20MM POUR LAMES ARRIERE**

KIT DE MONTAGE OME LAME ADDITIONNELLE +20MM POUR
LAMES ARRIERE

Référence : **EL44XL**

Prix : **51,31 € TTC/PIECE**

KIT SILENT BLOCS OME-SB113

Référence : **OMESB113**

Prix : **60,00 € TTC/KIT**

SILENT BLOCS D'AMORTISSEUR

Référence : **OME3121**

Prix : **33,00 € TTC/KIT**