

EQUIPEMENTS POUR DACIA DUSTER II 4X4 2018 -2021



*Les références présentées sur ce document ne constituent pas
une liste exhaustive des équipements disponibles pour le DACIA DUSTER II 4x4 2018 -2021.
Il peut y avoir d'autres produits adaptés à ce véhicule.
Voir les conditions de vente sur <https://old.equip-raid.fr/>*

SUSPENSION & REHAUSSE

AMORTISSEURS



AMORTISSEUR ARRIERE HEAVY TRACK KONI POUR DACIA DUSTER

AMORTISSEUR KONI ARRIERE HEAVY TRACK POUR DACIA DUSTER La version bi-tube basse pression offre plus de confort, de sécurité et de plaisir de conduire ! Il garantit une tenue de route et un confort optimum sur et hors route. Développés par KONI pour les 4x4 et SUV. Testés dans des conditions extrêmes, aux exigences de sécurité, de stabilité et d'adhérence les plus élevées. Les amortisseurs HEAVY TRACK sont simple d'utilisation et entièrement ajustables. AVANTAGES DES AMORTISSEURS HEAVY...

Référence : 23-87401588
Prix : **192,00 € TTC/PIECE**



AMORTISSEUR AVANT DROIT HEAVY TRACK KONI POUR DACIA DUSTER

AMORTISSEUR KONI AVANT DROIT HEAVY TRACK POUR DACIA DUSTER La version bi-tube basse pression offre plus de confort, de sécurité et de plaisir de conduire ! Il garantit une tenue de route et un confort optimum sur et hors route. Développés par KONI pour les 4x4 et SUV. Testés dans des conditions extrêmes, aux exigences de sécurité, de stabilité et d'adhérence les plus élevées. Les amortisseurs HEAVY TRACK sont simple d'utilisation et entièrement ajustables. AVANTAGES DES AMORTISSEURS...

Référence : 23-87401587R
Prix : **210,00 € TTC/PIECE**



AMORTISSEUR AVANT GAUCHE HEAVY TRACK KONI POUR DACIA DUSTER

AMORTISSEUR KONI AVANT GAUCHE HEAVY TRACK POUR DACIA DUSTER La version bi-tube basse pression offre plus de confort, de sécurité et de plaisir de conduire ! Il garantit une tenue de route et un confort optimum sur et hors route. Développés par KONI pour les 4x4 et SUV. Testés dans des conditions extrêmes, aux exigences de sécurité, de stabilité et d'adhérence les plus élevées. Les amortisseurs HEAVY TRACK sont simple d'utilisation et entièrement ajustables. AVANTAGES DES AMORTISSEURS...

Référence : 23-87401587L
Prix : **210,00 € TTC/PIECE**

EQUIPEMENTS POUR DACIA DUSTER II 4X4 2018 -2021



AMORTISSEURS ARRIERES PEDDERS TOURING BLACK GAZ POUR DACIA DUSTER 4X4

Amortisseurs arrières Pedders gamme Touring black gaz pour Dacia Duster 4x4 Les amortisseurs Touring Black Gaz sont de conception bi-tube renforcée à double cordon de soudure pour plus de fiabilité. Cette conception robuste et multi-usages améliore la stabilité et le confort pour une utilisation quotidienne, la charge et la traction. Une alternative performante et idéale en remplacement des amortisseurs d'origine. Chaque amortisseur Pedders est testé individuellement afin de garantir...

Référence : 129159
Prix : 312,00 € TTC/PAIRE



AMORTISSEURS AVANT PEDDERS TOURING BLACK GAZ POUR DACIA DUSTER 4X4

Amortisseurs avant Pedders gamme Touring black gaz pour Dacia Duster 4x4 Les amortisseurs Touring Black Gaz sont de conception bi-tube renforcée à double cordon de soudure pour plus de fiabilité. Cette conception robuste et multi-usages améliore la stabilité et le confort pour une utilisation quotidienne, la charge et la traction. Une alternative performante et idéale en remplacement des amortisseurs d'origine. Chaque amortisseur Pedders est testé individuellement afin de garantir une...

Référence : 129158
Prix : 312,00 € TTC/PAIRE

KIT COMPLET SUSPENSION



KIT DE SUSPENSION PEDDERS REHAUSSE +40MM TARAGE CONFORT POUR DACIA DUSTER 1 ET 2

Kit suspensions Pedders DACIA DUSTER 1 ET 2 Le leader australien de la suspension 4x4 arrive en France. Pedders créée en 1950 conçoit et fabrique une gamme très complète de suspensions renforcées pour une grande majorité de véhicules 4x4 baptisée TrakRyder. Performance et robustesse sont les mots d'ordres de ce géant Australien afin de proposer LES meilleurs produits du marché. 60 ans de recherche et développement ont été nécessaires, une écoute particulière des demandes faites par leurs...

Référence : KITPED71
Prix : 1 176,00 € TTC/KIT

EQUIPEMENTS POUR DACIA DUSTER II 4X4 2018 -2021



KIT DE SUSPENSION PEDDERS REHAUSSE +40MM TARAGE HEAVY DUTY POUR DACIA DUSTER 1 ET 2

Kit suspensions Pedders DACIA DUSTER 1 ET 2 Le leader australien de la suspension 4x4 arrive en France. Pedders créée en 1950 conçoit et fabrique une gamme très complète de suspensions renforcées pour une grande majorité de véhicules 4x4 baptisée TrakRyder. Performance et robustesse sont les mots d'ordres de ce géant Australien afin de proposer LES meilleurs produits du marché. 60 ans de recherche et développement ont été nécessaires, une écoute particulière des demandes faites par leurs...

Référence : KITPED72
Prix : 1 176,00 € TTC/KIT



KIT DE SUSPENSION PEDDERS REHAUSSE +40MM TARAGE MEDIUM POUR DACIA DUSTER 1 ET 2

Kit suspensions Pedders DACIA DUSTER 1 ET 2 Le leader australien de la suspension 4x4 arrive en France. Pedders créée en 1950 conçoit et fabrique une gamme très complète de suspensions renforcées pour une grande majorité de véhicules 4x4 baptisée TrakRyder. Performance et robustesse sont les mots d'ordres de ce géant Australien afin de proposer LES meilleurs produits du marché. 60 ans de recherche et développement ont été nécessaires, une écoute particulière des demandes faites par leurs...

Référence : KITPED74
Prix : 1 176,00 € TTC/KIT



KIT DE SUSPENSION TERRAIN TAMER REHAUSSE +40MM POUR DACIA DUSTER 1 ET 2

Depuis 1969 TERRAIN TAMER développe et fabrique des pièces avec une seule idée en tête : celle de vous garantir la plus extrême fiabilité. Pendant plus de 50 ans, nous avons conçu, fabriqué, et testés des pièces qui permettent aux conducteurs de circuler dans des environnements extrêmement difficiles en toute sérénité. Qu'il s'agisse d'une utilisation: Loisirs : Chasse, Pêche, charges lourdes, tractions de remorques... Professionnels : Artisans, Agriculteurs, Apiculteurs, Dépanneuses,...

Informations Techniques :

4 amortisseurs, 4 ressorts + kit correcteur d'angle

Référence : SK110
Prix : 1 440,00 € TTC/KIT

EQUIPEMENTS POUR DACIA DUSTER II 4X4 2018 -2021

RESSORTS HÉLICOÏDAUX



RESSORT ARRIERE +30 MM POUR DACIA DUSTER A PARTIR DE 2018

Ressorts pour l'arrière rehausse de 3 cm Capacité de charge non augmentée

Référence : 23-KDRR02
Prix : **99,00 € TTC/PIECE**



RESSORT AVANT +30 MM POUR DACIA DUSTER A PARTIR DE 2018

Ressorts pour l'avant rehausse de 3 cm Capacité de charge non augmentée

Référence : 23-KDFR02
Prix : **99,00 € TTC/PIECE**



RESSORTS ARRIERES PEDDERS TRAKRYDER CONFORT REHAUSSE +40MM POUR DACIA DUSTER 4X4

Ressorts renforcés Pedders arrières modèle TrakRyder confort Les ressorts renforcés de suspensions Pedders pour tous véhicules 4x4 répondent à la norme ISO9001 et sont sans concurrence en terme de confort, tenue de route et capacité en charge. rehausse : +40mm pour Dacia Duster 4x4

Référence : 240151
Prix : **228,00 € TTC/PAIRE**

EQUIPEMENTS POUR DACIA DUSTER II 4X4 2018 -2021



**RESSORTS ARRIERES PEDDERS TRAKRYDER HD
REHAUSSE +40MM POUR DACIA DUSTER 4X4**

Ressorts renforcés Pedders arrières modèle TrakRyder HD Les ressorts renforcés de suspensions Pedders pour tous véhicules 4x4 répondent à la norme ISO9001 et sont sans concurrence en terme de confort, tenue de route et capacité en charge. Ressorts plus rigides que les modèles confort, pour charge lourde. rehausse : +40mm pour Dacia Duster 4x4

Référence : 240153
Prix : **228,00 € TTC/PAIRE**



**RESSORTS AVANT PEDDERS TRAKRYDER
CONFORT REHAUSSE +40MM POUR DACIA
DUSTER 4X4**

Ressorts renforcés Pedders avant modèle TrakRyder confort Les ressorts renforcés de suspensions Pedders pour tous véhicules 4x4 répondent à la norme ISO9001 et sont sans concurrence en terme de confort, tenue de route et capacité en charge. rehausse : +40mm pour Dacia Duster 4x4

Référence : 240150
Prix : **228,00 € TTC/PAIRE**



**RESSORTS AVANT PEDDERS TRAKRYDER HD
REHAUSSE +40MM POUR DACIA DUSTER 4X4**

Ressorts renforcés Pedders avant modèle TrakRyder HD Les ressorts renforcés de suspensions Pedders pour tous véhicules 4x4 répondent à la norme ISO9001 et sont sans concurrence en terme de confort, tenue de route et capacité en charge. Ressorts plus rigides que les modèles confort, pour charge lourde. rehausse : +40mm pour Dacia Duster 4x4

Référence : 240152
Prix : **228,00 € TTC/PAIRE**

PARE-CHOCS & PROTECTIONS

BLINDAGES / SKIS DE PROTECTION



BLINDAGE ARRIERE N4 6MM EN ALUMINIUM POUR DACIA DUSTER 1.5 DCi AVEC ADBLUE

Ski de protection arrière Dacia Duster (2019 -> Aujourd'hui) Protection inférieure en aluminium 6mm pour Dacia Duster phase II. Kit complet comprenant : tôle de protection, nécessaire de montage, visserie, notice. Protège l'ADblue et "l'angle de sortie" et le pare-chocs AR. Offre une continuité à l'ensemble des protections N4 pour ce véhicule. Compatible avec certains attelages. (tôle pré-découpée). Montage sans modification du Duster. Doit être monté avec un Duster préalablement équipé...

Référence : BLDV55B
Prix : 250,00 € TTC/PIECE



BLINDAGE ARRIERE N4 6MM EN ALUMINIUM POUR DACIA DUSTER SANS AD BLUE

Ski de protection arrière Dacia Duster (2009 -> 2019) SANS ADBLUE Protection inférieure en aluminium 6mm pour Dacia Duster phase II. Kit complet comprenant : tôle de protection, nécessaire de montage, visserie, notice. Protège "l'angle de sortie" et le pare-chocs AR. Offre une continuité à l'ensemble des protections N4 pour ce véhicule. Compatible avec certains attelages. (tôle pré-découpée). Montage sans modification du Duster. Doit être monté avec un Duster préalablement équipé de...

Référence : BLDV37B
Prix : 250,00 € TTC/PIECE



BLINDAGE AVANT MOTEUR ET BOITE DE VITESSE N4 6MM EN ALUMINIUM POUR DACIA DUSTER

Ski de protection avant en aluminium Dacia Duster (2009 -> Aujourd'hui) Protection inférieure en aluminium 6mm. Kit complet comprenant : tôle de protection, nécessaire de montage, visserie, notice. Protège tous les organes mécaniques entre le pare-chocs et l'arrière du berceau avant. (pont avant, crémaillère, carter huile moteur, ...). Montage sans modification du véhicule. Marque N4 OFFROAD

Référence : BLAV59B
Prix : 408,00 € TTC/PIECE

EQUIPEMENTS POUR DACIA DUSTER II 4X4 2018 -2021



BLINDAGE AVANT MOTEUR ET BOITE DE VITESSE N4 8MM EN ALUMINIUM POUR DACIA DUSTER

Ski de protection avant en aluminium Dacia Duster (2009 -> Aujourd'hui) Protection inférieure en aluminium 8mm. Kit complet comprenant : tôle de protection, nécessaire de montage, visserie, notice. Protège tous les organes mécaniques entre le pare-chocs et l'arrière du berceau avant. (pont avant, crémaillère, carter huile moteur, ...). Montage sans modification du véhicule. Marque N4 OFFROAD

Référence : BLAV59A
Prix : **484,00 € TTC/PIECE**

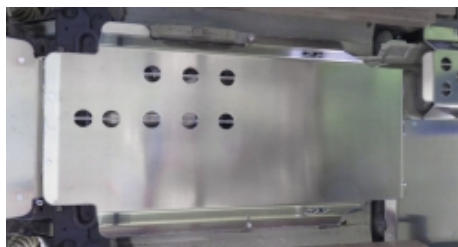

BLINDAGE CENTRAL N4 6MM EN ALUMINIUM POUR DACIA DUSTER

Ski de protection central en aluminium Dacia Duster (2009 -> Aujourd'hui) Doit être monté avec le ski avant BLAV59 et le ski de réservoir / échappement BLRE35B. Protège le pot catalytique, les canalisations, l'arbre de transmission. Offre une continuité pour une "glisse" facilitée en TT. Orifices de refroidissement pour l'échappement. Protection inférieure en aluminium 6mm. Kit complet comprenant : tôle de protection, nécessaire de montage, visserie, notice. Marque N4 OFFROAD

Référence : BLBT59B
Prix : **499,00 € TTC/PIECE**



BLINDAGE DIFFERENTIEL ALUMINIUM 3 MM RIVAL POUR DACIA DUSTER 4X4 2010+

Le Groupe Rival développe, fabrique et distribue des protections aluminium dites "blindages" en aluminium depuis des années. Avec une capacité de production de grande capacité (700 000 plaques/an), le Groupe Rival a su se démarquer de ces concurrents. Son propre département R&D, sa coopération auprès des grands constructeurs mondiaux garantissent une amélioration constante et un renouvellement régulier de ses produits. Grâce au procédé de fabrication par emboutissage appliqué à l'aluminium...

Informations Techniques :

Marque: Rival Matière : Aluminium Epaisseur : 3 mm Packing : 512x272x51 (mm) Poids : 2.20Kg

Référence : RI2333.4719.1
Prix : **129,60 € TTC/PIECE**

EQUIPEMENTS POUR DACIA DUSTER II 4X4 2018 -2021

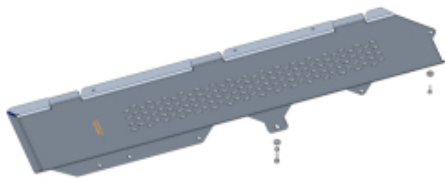

BLINDAGE DURITES ET CABLES EN ALUMINIUM 4MM POUR DACIA DUSTER A PARTIR DE 09/2020

Le design a été spécialement étudié pour la pratique du tout-terrain avec une protection optimum des organes mécaniques. Le blindage est en tôle aluminium haute résistance. Le montage permet un accès facile au véhicule pour l'entretien courant.

Référence : T110102
Prix : **321,61 € TTC/PIECE**



BLINDAGE MOTEUR ALUMINIUM 3 MM RIVAL POUR DACIA DUSTER 4X4 2010+

Le Groupe Rival développe, fabrique et distribue des protections aluminium dites "blindages" en aluminium depuis des années. Avec une capacité de production de grande capacité (700 000 plaques/an), le Groupe Rival a su se démarquer de ces concurrents. Son propre département R&D, sa coopération auprès des grands constructeurs mondiaux garantissent une amélioration constante et un renouvellement régulier de ses produits. Grâce au procédé de fabrication par emboutissage appliqué à l'aluminium...

Informations Techniques :

Marque: Rival Matière : Aluminium Epaisseur : 3 mm Packing : 576x274x214 (mm) Poids : 2.20Kg

Référence : RI2333.4718.1
Prix : **199,20 € TTC/PIECE**

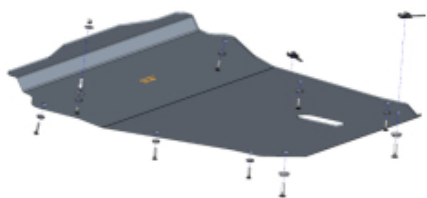

BLINDAGE MOTEUR ET BOITE DE VITESSE 4MM EN ALUMINIUM POUR DACIA DUSTER A PARTIR DE 09/2020

Le design a été spécialement étudié pour la pratique du tout-terrain avec une protection optimum des organes mécaniques. Le blindage est en tôle aluminium haute résistance. Le montage permet un accès facile au véhicule pour l'entretien courant.

Référence : T110101
Prix : **371,27 € TTC/PIECE**

EQUIPEMENTS POUR DACIA DUSTER II 4X4 2018 -2021

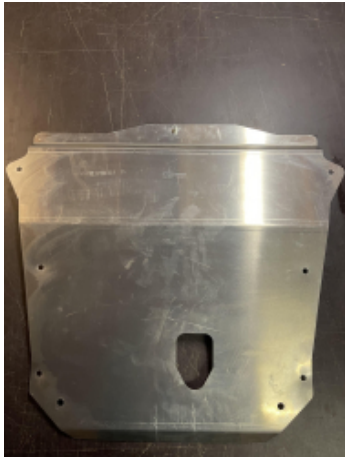

BLINDAGE MOTEUR ET BOITE DE VITESSE 4MM EN ALUMINIUM POUR DACIA DUSTER A PARTIR DE 09/2020

ARTICLE D'OCCASION, NI REPRIS, NI ECGNAHGE ARTICLE VENDU SANS LA VISSERIE Le design a été spécialement étudié pour la pratique du tout-terrain avec une protection optimum des organes mécaniques. Le blindage est en tôle aluminium haute résistance. Le montage permet un accès facile au véhicule pour l'entretien courant.

Référence : T110101-OCCASION
Prix : **371,27 € TTC/PIECE**

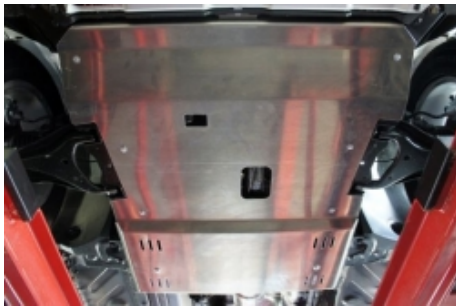

BLINDAGE MOTEUR ET BOITE DE VITESSE 6MM EN ALUMINIUM POUR DACIA DUSTER 2010 - 09/2020

Le design a été spécialement étudié pour la pratique du tout-terrain avec une protection optimum des organes mécaniques. Le blindage est en tôle aluminium haute résistance. Le montage permet un accès facile au véhicule pour l'entretien courant.

Référence : 29-G20004
Prix : **442,00 € TTC/PIECE**

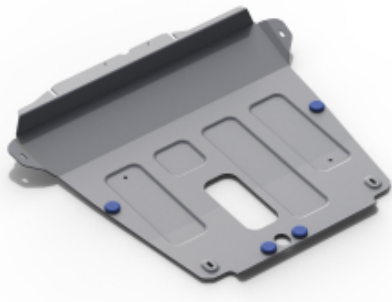

BLINDAGE MOTEUR ET BOITE DE VITESSE ALUMINIUM 4 MM RIVAL POUR DACIA DUSTER 4X4 2018+

Le Groupe Rival développe, fabrique et distribue des protections aluminium dites "blindages" en aluminium depuis des années. Avec une capacité de production de grande capacité (700 000 plaques/an), le Groupe Rival a su se démarquer de ces concurrents. Son propre département R&D, sa coopération auprès des grands constructeurs mondiaux garantissent une amélioration constante et un renouvellement régulier de ses produits. Grâce au procédé de fabrication par emboutissage appliqué à l'aluminium...

Informations Techniques :

Marque: Rival Matière : Aluminium Epaisseur : 4 mm Packing : 920x910x214 (mm) Poids : 11.40Kg

Référence : RI2333.4733.1
Prix : **330,00 € TTC/PIECE**

EQUIPEMENTS POUR DACIA DUSTER II 4X4 2018 -2021



BLINDAGE PONT ARRIERE N4 6MM EN ALUMINIUM POUR DACIA DUSTER apres 2013

Ski de protection de pont arrière Dacia Duster 1 2009 A 2017 ET DUSTER 2 2017 + Concerne le Duster 1 2009 A 2017 ET DUSTER 2 - 2017+. Protection inférieure en aluminium 6mm. Kit complet comprenant : tôle de protection, nécessaire de montage, visserie, notice. Marque N4 OFFROAD

Référence : BLDV36B
Prix : **300,00 € TTC/PIECE**



BLINDAGE RESERVOIR 6MM EN ALUMINIUM POUR DACIA DUSTER 2010 - 09/2020

Le design a été spécialement étudié pour la pratique du tout-terrain avec une protection optimum des organes mécaniques. Le blindage est en tôle aluminium haute résistance. Le montage permet un accès facile au véhicule pour l'entretien courant.

Référence : 29-G20006
Prix : **300,00 € TTC/PIECE**

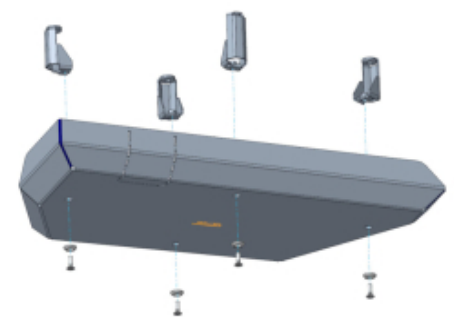

BLINDAGE RESERVOIR ADBLUE EN ALUMINIUM 4MM POUR DACIA DUSTER A PARTIR DE 09/2020

Le design a été spécialement étudié pour la pratique du tout-terrain avec une protection optimum des organes mécaniques. Le blindage est en tôle aluminium haute résistance. Le montage permet un accès facile au véhicule pour l'entretien courant.

Référence : T110104
Prix : **417,21 € TTC/PIECE**

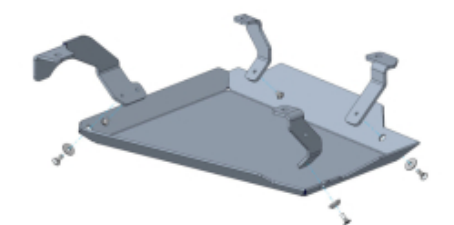

BLINDAGE RESERVOIR DIESEL EN ALUMINIUM 4MM POUR DACIA DUSTER A PARTIR DE 09/2020

Le design a été spécialement étudié pour la pratique du tout-terrain avec une protection optimum des organes mécaniques. Le blindage est en tôle aluminium haute résistance. Le montage permet un accès facile au véhicule pour l'entretien courant.

Référence : T110103
Prix : **425,91 € TTC/PIECE**

EQUIPEMENTS POUR DACIA DUSTER II 4X4 2018 -2021

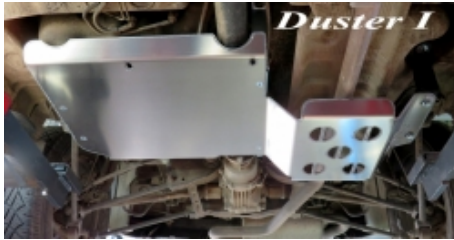

BLINDAGE RESERVOIR/ECHAPPEMENT N4 6MM EN ALUMINIUM POUR DACIA DUSTER

Ski de protection de réservoir Dacia Duster (2009 -> Aujourd'hui)
Protection inférieure en aluminium 6mm. Kit complet comprenant : tôle de protection, nécessaire de montage, visserie, notice. Marque N4 OFFROAD

Référence : **BLRE35B**
Prix : **370,00 € TTC/PIECE**

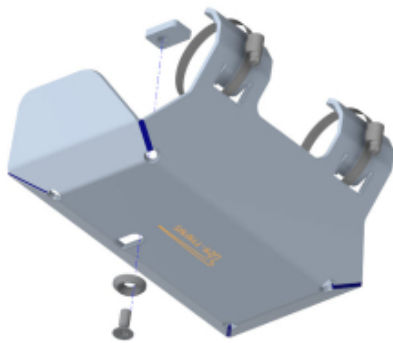

BLINDAGE SONDE D'ECHAPPEMENT EN ALUMINIUM 4MM POUR DACIA DUSTER A PARTIR DE 09/2020

Le design a été spécialement étudié pour la pratique du tout-terrain avec une protection optimum des organes mécaniques. Le blindage est en tôle aluminium haute résistance. Le montage permet un accès facile au véhicule pour l'entretien courant.

Référence : **T110105**
Prix : **180,05 € TTC/PIECE**

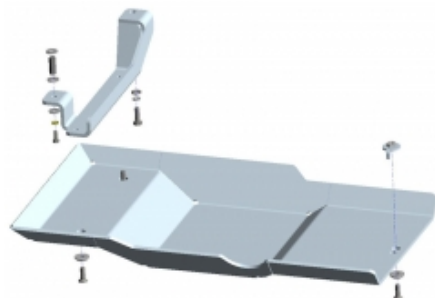

BLINDAGE VANNE D'ECHAPPEMENT 4MM EN ALUMINIUM POUR DACIA DUSTER 4X4 DE 2018 - 09/2020

Les plaques de protection sont en aluminium de 6 mm Le montage s'effectue sur les points de fixation d'origine du véhicule. Les ouvertures sur les protections permettent d'effectuer l'entretien du véhicule sans avoir à les retirer Fabrication allemande de qualité irréprochable. Attention non compatible sur les Duster après 2021 ayant la vanne à l'arrière.

Référence : **29-G20007**
Prix : **180,00 € TTC/PIECE**



PROTECTIONS DE TRIANGLES ARRIERES N4 DACIA DUSTER

Protections de triangles arrières Dacia Duster Vendu la paire.
Protection se fixant sur les triangles. PEHD 6mm. Kit complet comprenant : tôle de protection, nécessaire de montage, visserie, notice. Marque N4 OFFROAD

Référence : **BLDV97P**
Prix : **337,00 € TTC/PIECE**

PROTECTION AVANT HOMOLOGUÉES

EQUIPEMENTS POUR DACIA DUSTER II 4X4 2018 -2021



PROTECTION AVANT TUBULAIRE 63MM INOX HOMOLOGUEE CE POUR DACIA DUSTER II

medium bar Ø 63 en inox, homologué CE Livré avec kit de fixation, notice de montage et certificat d'homologation Il possède deux trous pour monter des phares longue portée optionnels Aucune modification du véhicule n'est nécessaire au montage

Référence : **ECMED472**
Prix : **523,20 € TTC/PIECE**

FRANCHISSEMENT & OUTILLAGE

TREUILLAGE

KITS DE MONTAGE ET FIXATION



KIT DE MONTAGE INTEGRE AVEC TREUIL WARN AXON 55-S POUR DACIA DUSTER I ET II

Platine de treuil intégré pour Dacia Duster I et II Platine vendue avec un treuil Warn Axon 55-S, corde plasma et écubier en aluminium
Caractéristiques techniques du treuil Warn Axon 55-S : Train d'engrenage planétaire à 3 étages Force traction: 2495 kg Limiteur de charge intégré Contrôle numérique Construction entièrement en métal durable Configuration compacte conçue pour les espaces restreints Corde synthétique 15 mètres diam.6.3mm Finition thermolaqué noire résistante à la...

Référence : **16-7110-ULTI**
Prix : **1 899,00 € TTC/KIT**

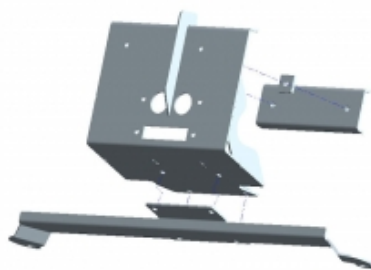

KIT DE MONTAGE INTEGRE POUR TREUIL POUR DACIA DUSTER I ET II

Platine de treuil pour Dacia Duster I et II Platine vendue sans treuil

Référence : **16-7110NW**
Prix : **1 055,00 € TTC/KIT**

EQUIPEMENTS POUR DACIA DUSTER II 4X4 2018 -2021



KIT DE MONTAGE POUR TREUIL INTEGRE AU PARE CHOC D'ORIGINE POUR DACIA DUSTER 2009-09/2021

Platine pour le montage d'un treuil dans le pare-chocs d'origine. Permet le montage des treuils type "quad" 4000 /4500 (jusqu'à 2.5T) les plus courant avec boitier relais séparé. Juste une découpe du Pare-chocs est nécessaire pour le passage du guide câble ou de l'écubier. Platine en acier électro-zinguée. Livrée complète : Notice, platine, fixations, visserie Une fois posée, elle est très discrète. Une découpe du Pare-chocs est nécessaire pour le passage du guide câble ou de...

Référence : KMT003
Prix : 225,00 € TTC/PIECE

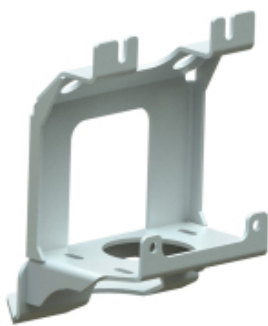

PLATINE DE TREUIL N4 INTEGREE AU PARE-CHOC D'ORIGINE POUR DACIA DUSTER 2 PHASE II 09/2021+

Platine pour le montage d'un treuil dans le pare-chocs d'origine du Dacia Duster 2 phase II depuis Septembre 2021 Permet le montage des treuils électriques de SSV ou de petite taille les plus courant (1.5T à 2.5T). Fixée sur des ancrages existants du châssis, la platine s'intègre parfaitement à la face avant du véhicule. Une fois posée, elle est très discrète. Une découpe du Pare-chocs est nécessaire pour le passage du guide câble ou de l'écubier. Platine en acier peinture epoxy noir...

Référence : KMT042
Prix : 225,60 € TTC/PIECE

EQUIPEMENT INTÉRIEUR & EXTÉRIEUR

BARRES DE TOIT ET ACCESSOIRES

KIT BARRES DE TOIT



KIT 2 BARRES DE TOIT VORTEX NOIRES 1260 MM ET PIEDS RHINO RACK POUR VEHICULE AVEC BARRES LONGITUDINALES

comprend :- 2 barres vortex 1260 mm, noires- 1 kit pieds RX100charge 100 kg

Référence : JA9141
Prix : 387,34 € TTC/KIT

ELARGISSEURS D'AILES

EQUIPEMENTS POUR DACIA DUSTER II 4X4 2018 -2021

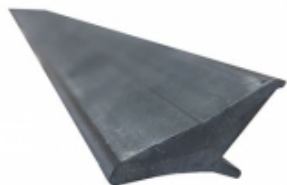

ELARGISSEURS D'AILES SOUPLES (2CM) UNIVERSELS - JEU DE 4 X 1.5 METRES

Se fixe directement sur l'aile, élargit de 2 cm par rapport à la carrosserie. Elargisseur d'aile en Profil caoutchouc incassable. Fixation sans vis et sans perçage. S'adapte à la plupart des véhicules, remorques. jeu de 4 élargisseurs d'ailes prédécoupés en 1.5 m de long

Référence : 13-1900
Prix : **69,00 € TTC/KIT**



ELARGISSEURS D'AILES SOUPLES (5CM) UNIVERSELS - JEU DE 2 X 1.5 METRES

Se fixe directement sur l'aile, élargit de 5 cm par rapport à la carrosserie. Elargisseur d'aile en Profil caoutchouc incassable. Fixation sans vis et sans perçage. S'adapte à la plupart des véhicules, remorques. jeu de 2 élargisseurs d'ailes prédécoupés en 1.5 m de long

Référence : 13-1915
Prix : **49,00 € TTC/KIT**



ELARGISSEURS D'AILES SOUPLES AVEC RENFORT EN FIBRE DE VERRE (7CM) UNIVERSEL - VENDU PAR 6 METRES

Se fixe sur le repli de l'aile, élargit de 7 cm par rapport à la carrosserie. Elargisseur d'aile en Profil caoutchouc incassable avec renfort en fibre de verre. S'adapte à la plupart des véhicules, remorques. Facile à travailler avec cutter, disqueuse, ponceuse, .. Jointure parfaite à la carrosserie grâce à son profil étudié. Installation facile. Vendu par 6 mètres pour s'adapter à 4 passages de roue minimum

Référence : 13-1910
Prix : **100,79 € TTC/KIT**

GALERIES DE TOIT & ACCESSOIRES

KIT GALERIE DE TOIT

EQUIPEMENTS POUR DACIA DUSTER II 4X4 2018 -2021



KIT GALERIE SLIMLINE II GRAB-ON RAISED RAIL -1165MM(W) X 1156MM(L)

Augmentez la capacité de chargement de votre véhicule avec le kit Grab-on Raised Slimline II. Une fois installé, vous pouvez rapidement charger votre matériel de camping, de travail ou de sport sur le plateau Slimline II résistant.

Informations Techniques :

KRGR002T - Grab-on Raised Rail Slimline II Kit - 1165mm(W) X 1156mm(L) Composé de :2x GORR001A - Plaque d'adaptation Dometic pour rail surélevé (paire)1x GORR001L - Pied Jackson avec serrure / paire1x GORR001N - Pied Jackson sans serrure / paire1x RRSTA06 - Plateau SLII - 1165mm(L)X1156mm(L)1x WDST011 - Déflecteur de vent 20mm Lip Extra Narrow Pair /1165mm Matériau utilisé :Aluminium T6 revêtu de poudre époxy noireAcier à haute résistance Poids approximatif installé : 20.22kg (44.58lbs) Les...

Référence : KRGR002T

Prix : **955,00 € TTC/PIECE**

JANTES & PNEUS

ELARGISSEURS DE VOIES



KIT DE 4 ELARGISSEURS DE VOIE ALUMINIUM HOFMANN POUR DACIA DUSTER (2X2 / 4X4)

Caractéristiques : Fabrication allemande Alliage spécifique
Homologation TÜV Stabilité directionnelle accrue Axe de centrage
Largeur 24 mm Caractéristiques techniques : LARGEUR (mm): 24
Marque: DACIA Modele: DUSTER (2X4 / 4X4) PCD : 5 x 114.3 vendu en kit de 4

Référence : HSPVA05DD-24

Prix : **348,00 € TTC/KIT**

JANTES TÔLES / ACIER

EQUIPEMENTS POUR DACIA DUSTER II 4X4 2018 -2021



JANTE ACIER GOSS TRIANGULAR GENERATION II BLACK 7 X 16 ENTRAXE 5 X 114.3 DEPORT 28

Jante acier Triangular Génération II Finition BLACK Structure renforcée pour une utilisation Off-Road livré sans visserie ni cache moyeu se monte sur le véhicule avec de possibles modifications de carrosserie (nous consulter pour confirmer la compatibilité de votre véhicule) modèle disponible en : Largeur Diamètre Nb de trous Entraxe Déport Center bore 7 16 5 114.3 28 66.1 Triangular 2 Black, Le standard C'est la roue Offroad la plus vendue en Europe. Cette...

Référence : 32066.1BK
Prix : **105,00 € TTC/PIECE**



JANTE ACIER GOSS TRIANGULAR GENERATION II BLACK 7 X 17 ENTRAXE 5 X 114.3 DEPORT 18

Jante acier Triangular Génération II Finition BLACK Structure renforcée pour une utilisation Off-Road livré sans visserie ni cache moyeu se monte sur le véhicule avec de possibles modifications de carrosserie (nous consulter pour confirmer la compatibilité de votre véhicule) modèle disponible en : Largeur Diamètre Nb de trous Entraxe Déport Center bore 7 17 5 114.3 18 66.1

Référence : 35166.1BK
Prix : **139,00 € TTC/PIECE**

ECLAIRAGE & ENERGIE

KIT D'ÉCLAIRAGE SPÉCIFIQUE VÉHICULE

EQUIPEMENTS POUR DACIA DUSTER II 4X4 2018 -2021



KIT BARRE LED VISION-X XPL-H15H (VEILLEUSE INTEGREE) POUR DACIA DUSTER A PARTIR DE 2017

kit comprenant : la barre LED XPL-H15H (avec veilleuse intégrée) les supports de fixation spécifique au Dacia Duster à partir de 2017 les câblages la notice de montage non compatible avec un treuil Tous les kits de montage sont développés et testés en Europe sur les voitures pour lesquelles ils ont été conçus. Vision-x prend la sécurité au sérieux, et aucun de leurs kits ne nécessitent de percer ou de découper des pièces essentielles à l'intégrité structurelle ou aux systèmes de...

Informations Techniques :

caractéristiques techniques XPL-H15H : Garantie de fonctionnement de 5,5 ans. Boîtier robuste en aluminium / composite. Lentille en polycarbonate incassable. peut résister à des vibrations jusqu'à 15,6 Grms. Filtre d'interférence CEM intégré (CISPR 25) - ne perturbe pas les systèmes électroniques des véhicules. Contrôle actif de la température avec Prime Drive et ETM. Approuvé CE, certifié RoHS. Étanche IP68 / IP69K. Température de couleur 6000 Kelvin. Testé en température de -40 ° C à + 80 °...

Référence : DA-XPLH15HDU19

Prix : **627,00 € TTC/KIT**

PHARES & LONGUES-PORTÉES

PHARES ET LONGUES-PORTÉES



KIT BARRE LED VISION-X XPL-H15H (VEILLEUSE INTEGREE) POUR DACIA DUSTER A PARTIR DE 2017

kit comprenant : la barre LED XPL-H15H (avec veilleuse intégrée) les supports de fixation spécifique au Dacia Duster à partir de 2017 les câblages la notice de montage non compatible avec un treuil Tous les kits de montage sont développés et testés en Europe sur les voitures pour lesquelles ils ont été conçus. Vision-x prend la sécurité au sérieux, et aucun de leurs kits ne nécessitent de percer ou de découper des pièces essentielles à l'intégrité structurelle ou aux systèmes de...

Informations Techniques :

caractéristiques techniques XPL-H15H : Garantie de fonctionnement de 5,5 ans. Boîtier robuste en aluminium / composite. Lentille en polycarbonate incassable. peut résister à des vibrations jusqu'à 15,6 Grms. Filtre d'interférence CEM intégré (CISPR 25) - ne perturbe pas les systèmes électroniques des véhicules. Contrôle actif de la température avec Prime Drive et ETM. Approuvé CE, certifié RoHS. Étanche IP68 / IP69K. Température de couleur 6000 Kelvin. Testé en température de -40 ° C à + 80 °...

Référence : DA-XPLH15HDU19

Prix : **627,00 € TTC/KIT**

PERFORMANCE & OPTIMISATION

COMPÉTITION

ACCESSOIRES COMPÉTITION



BAVETTES BLANCHE SEMI-RIGIDES 328x498

Vendu à la paire. Bavettes blanches. Dimensions : 345x495mm. Couleur blanche. Epaisseur : 2mm. Silencieuses aux impacts, ne flottent pas avec la vitesse, facile à retailler / adapter.

Référence : ACBA014

Prix : **20,00 € TTC/PAIRE**

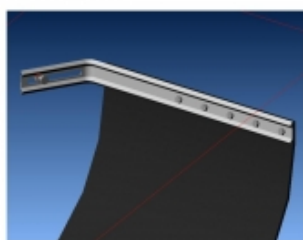

KIT DE MONTAGE BAVETTES

Vendu à la paire. Kit complet pour réaliser avec facilité la fixation sur le véhicule de 2 bavettes grâce à deux équerres zinguées. Kit livré complet avec visserie et notice.

Référence : ACBA113

Prix : **26,00 € TTC/PAIRE**



KIT SANGLES MONTAGE BAVETTES

Vendu à la paire. Kit de sangles grises permettant de relever à volonté les bavettes de votre véhicule. Kit complet pour une paire de bavette : Cames à griffe, sangle, équerres de renfort, visserie, notice.

Référence : ACBA112

Prix : **26,00 € TTC/PAIRE**

ECHAPPEMENTS

EQUIPEMENTS POUR DACIA DUSTER II 4X4 2018 -2021



ECHAPPEMENT INOX : TUBE ARRIERE SANS SILENCIEUX, APRES FILTRE A PARTICULES POUR DACIA DUSTER II 4X4 PHASE 1 DE 2019-2021 1.3L TCe

Ligne d'échappement inox TECINOx – Dacia Duster II phase 1 1.3 TCe 130ch 4x4 (2019-2021) Référence : DACI102 Améliorez les performances et la sonorité de votre Dacia Duster II 4x4 1.3 TCe (130 ch, 2019 à 2021) avec cette ligne d'échappement inox complète TECINOx, conçue pour remplacer avantageusement la ligne d'origine trop restrictive. Compatibilité véhicule Marque / Modèle : Dacia Duster II phase 1 Motorisation : 1.3L TCe essence – 130 chevaux Transmission : 4 roues motrices...

Informations Techniques :

Garantie tous défauts de fabrication 5 ans Modèle DUSTER 2 Phase 1, 1.3L TCe Type 4x4 Année 2019 Chassis Unique INOX 304L recuit Diamètre du tube 50,8 mm X 1,5 mm Soudures 316L sous gaz neutre (azote)

Référence : DACI102

Prix : 1 086,00 € TTC/PIECE

FREINAGE RENFORCÉ

PLAQUETTES DE FREIN RENFORCÉES



JEU PLAQUETTES DE FREIN AVANT DBA STREET SERIES CERAMIQUE POUR DACIA DUSTER II

Les plaquettes de frein Street Performance (SP) de DBA ont été conçues pour les conducteurs à la recherche de performances de freinage améliorées. Les plaquettes de frein DBA Street Performance sont développées pour fournir une réponse de friction efficace à l'application de la pédale et offrir une faible usure et une minimisation de la poussière. DBA recommande les plaquettes de frein Street Performance pour une conduite au quotidien et les véhicules de performance, les 4x4 et les SUV. Ils sont...

Informations Techniques :

HAUTEUR : 59.6 - 65 MM LONGUEUR : 155.2 MM EPAISSEUR : 16.9 MM

Référence : DB2276SS

Prix : 107,00 € TTC/JEU

PRÉFILTRES & ACCESSOIRES

KIT DE MONTAGE



KIT DE MONTAGE N4 POUR PRE-FILTRE RACOR POUR DACIA DUSTER 1,5 DCI A PARTIR DE 2018

Kit de montage de pré-filtre à carburant, ne comprends pas le préfiltre. Permet le montage d'un pré-filtre RACOR série 100 ou série 200 (sauf 245) sur Duster II. Kit complet comprenant : support , raccords, collier, durite, nécessaire de montage, visserie, notice. adaptation possible sur Duster I pour Racor serie 100 avec suppression canalisation entrée d'air pré-filtre RACOR série 100 ou série 200 vendu séparément

Référence : SCMO149

Prix : 93,00 € TTC/KIT

PIÈCES RECHANGE & ENTRETIEN

FREINAGE

FREINAGE HAUTE PERFORMANCE



JEU PLAQUETTES DE FREIN AVANT DBA STREET SERIES CERAMIQUE POUR DACIA DUSTER II

Les plaquettes de frein Street Performance (SP) de DBA ont été conçues pour les conducteurs à la recherche de performances de freinage améliorées. Les plaquettes de frein DBA Street Performance sont développée pour fournir une réponse de friction efficace à l'application de la pédale et offrir une faible usure et une minimisation de la poussière. DBA recommande les plaquettes de frein Street Performance pour une conduite au quotidien et les véhicules de performance, les 4x4 et les SUV. Ils sont...

Informations Techniques :

HAUTEUR : 59.6 - 65 MM LONGUEUR: 155.2 MM EPAISSEUR : 16.9 MM

Référence : DB2276SS

Prix : 107,00 € TTC/JEU