

EQUIPEMENTS POUR MERCEDES CLASSE X



*Les références présentées sur ce document ne constituent pas
une liste exhaustive des équipements disponibles pour le MERCEDES CLASSE X.
Il peut y avoir d'autres produits adaptés à ce véhicule.
Voir les conditions de vente sur <https://old.equip-raid.fr/>*

SUSPENSION & REHAUSSE

ACCESSOIRES SUSPENSION



KIT DE MONTAGE POUR AMORTISSEUR OME BP51 AVANT POUR NISSAN NAVARA NP300 D23

MONTAGE POUR AMORTISSEUR OME BP51 AVANT GAUCHE ET DROIT POUR NISSAN NAVARA NP300 D23

Référence : **VM80010047**

Prix : **107,00 € TTC/KIT**

AMORTISSEURS



AMORTISSEUR ARRIÈRE A BONBONNE SEPARÉE OME BP51 POUR NISSAN NAVARA NP300 D23

OME Bp 51 amortisseur bypass bonbonne séparée Fruit de 4 années de développement intensif et brevetée, BP-51 amène la technologie course pour une utilisation de tous les jours apportant une performance sans précédent en off road et sur la route. C'est l'union du confort et du contrôle. Ces suspension Nouvelle suspension OME BP-51 (Bypass 51 mm Diamètre interne) Cette nouvelle suspension révolutionnaire est le fruit de 4 années de développement intensif des ingénieurs Old Man Emu....

Référence : **BP5160056**

Prix : **887,00 € TTC/PIECE**



COMBINE AMORTISSEUR BYPASS A BONBONNE SEPARÉE ET RESSORT AVANT DROIT OME BP51 POUR NISSAN NAVARA NP300 D23

OME Bp 51 amortisseur bypass bonbonne séparée Fruit de 4 années de développement intensif et brevetée, BP-51 amène la technologie course pour une utilisation de tous les jours apportant une performance sans précédent en off road et sur la route. C'est l'union du confort et du contrôle. Ces suspension Nouvelle suspension OME BP-51 (Bypass 51 mm Diamètre interne) Cette nouvelle suspension révolutionnaire est le fruit de 4 années de développement intensif des ingénieurs Old Man Emu....

Référence : **BP5190016R**

Prix : **1 360,00 € TTC/PIECE**

EQUIPEMENTS POUR MERCEDES CLASSE X



COMBINE AMORTISSEUR BYPASS A BONBONNE SEPARÉE ET RESSORT AVANT GAUCHE OME BP51 POUR NISSAN NAVARA NP300 D23

OME Bp 51 amortisseur bypass bonbonne séparée Fruit de 4 années de développement intensif et brevetée, BP-51 amène la technologie course pour une utilisation de tous les jours apportant une performance sans précédent en off road et sur la route. C'est l'union du confort et du contrôle. Ces suspension Nouvelle suspension OME BP-51 (Bypass 51 mm Diamètre interne) Cette nouvelle suspension révolutionnaire est le fruit de 4 années de développement intensif des ingénieurs Old Man Emu....

Référence : BP5190016L
Prix : **1 360,00 € TTC/PIECE**



COMBINES RESSORTS/AMORTISSEURS AVANT PREMONTES TERRAIN TAMER REHAUSSE +30MM TARAGE +50-100KG POUR NISSAN NAVARA D23/NP300 / MERCEDES CLASS X

Les combinés Ressorts / Amortisseurs prémontés sont équipés des amortisseurs à gaz renforcé grand capacité TGS, ainsi que des ressorts Smart Coils à pas variable. Les ressorts et amortisseurs sont déjà prémontés, et équipés de coupelles supérieures renforcées. Ils offrent une réhausse de 40mm, ainsi que différents tarages. Caractéristiques amortisseurs: Amortisseur Terrain Tamer série TGS à gaz renforcé grande capacité Piston de 40 mm Tige de 20mm Corps de 60 mm Système...

Référence : TTCSA-011A
Prix : **903,00 € TTC/PAIRE**



COMBINES RESSORTS/AMORTISSEURS AVANT PREMONTES TERRAIN TAMER REHAUSSE +30MM TARAGE 100KG+ POUR NISSAN NAVARA D23/NP300 / MERCEDES CLASS X

Les combinés Ressorts / Amortisseurs prémontés sont équipés des amortisseurs à gaz renforcé grand capacité TGS, ainsi que des ressorts Smart Coils à pas variable. Les ressorts et amortisseurs sont déjà prémontés, et équipés de coupelles supérieures renforcées. Ils offrent une réhausse de 40mm, ainsi que différents tarages. Caractéristiques amortisseurs: Amortisseur Terrain Tamer série TGS à gaz renforcé grande capacité Piston de 40 mm Tige de 20mm Corps de 60 mm Système...

Référence : TTCSA-011HD
Prix : **872,00 € TTC/PAIRE**

KIT COMPLET SUSPENSION

EQUIPEMENTS POUR MERCEDES CLASSE X



KIT DE SUSPENSION REHAUSSER +50MM AVEC AMORTISSEUR FOX POUR NAVARA D23 DC MERCEDES CLASSE X ET RENAULT ALASKAN

Superior Engineering est devenu l'un des fabricants et fournisseurs d'accessoires 4X4 Premium et de pièces détachées à suspension 4WD les plus connus en Australie et dans le monde entier. Nous fabriquons et fournissons une vaste gamme de produits 4X4, d'accessoires et de pièces de suspension pour presque tous les types de véhicules à quatre roues motrices du marché. Le kit est dédié pour Nissan Navara D23, Renault ALASKAN, Mercedes Classe X, et comprend: 2 x amortisseurs avant Fox Coilover 2.0...

Référence : SE31455
Prix : **3 049,00 € TTC/KIT**



KIT DE SUSPENSION TERRAIN TAMER AVEC AMORTISSEUR PRO SHOCK REHAUSSE +40/50MM POUR MERCEDES CLASS X A PARTIR DE 2017

Qu'il s'agisse d'une utilisation: Loisirs: Chasse, Pêche, charges lourdes, tractions de remorques... Professionnels: Artisans, Agriculteurs, Apiculteurs, Dépanneuses, Forestiers... Véhicules spécialement aménagés: Lame de déneigement, moto pompe, Aéroports ou Pompiers... Raids 4x4 Les suspensions de 4x4 actuels et surtout des Pick-Up ne sont guère adaptées aux usages professionnels ou aux charges lourdes. Avec des lames de ressorts, des ressorts hélicoïdaux progressifs ou non, des capacités...

Référence : SK102P
Prix : **3 682,00 € TTC/KIT**



KIT DE SUSPENSION TERRAIN TAMER AVEC AMORTISSEUR PRO SHOCK REHAUSSE +40/50MM POUR TOYOTA HILUX KZN185

Depuis 1969 TERRAIN TAMER développe et fabrique des pièces avec une seule idée en tête : celle de vous garantir la plus extrême fiabilité. Pendant plus de 50 ans, nous avons conçu, fabriqué, et testés des pièces qui permettent aux conducteurs de circuler dans des environnements extrêmement difficiles en toute sérénité. Qu'il s'agisse d'une utilisation: Loisirs : Chasse, Pêche, charges lourdes, tractions de remorques... Professionnels : Artisans, Agriculteurs, Apiculteurs, Dépanneuses,...

Référence : SK103P
Prix : **3 617,00 € TTC/KIT**

EQUIPEMENTS POUR MERCEDES CLASSE X



KIT DE SUSPENSION TERRAIN TAMER COMBINÉ ASSEMBLÉ REHAUSSE +40/50MM POUR MERCEDES CLASS X A PARTIR DE 2017

Depuis 1969 TERRAIN TAMER développe et fabrique des pièces avec une seule idée en tête : celle de vous garantir la plus extrême fiabilité. Pendant plus de 50 ans, nous avons conçu, fabriqué, et testé des pièces qui permettent aux conducteurs de circuler dans des environnements extrêmement difficiles en toute sérénité. Qu'il s'agisse d'une utilisation: Loisirs : Chasse, Pêche, charges lourdes, tractions de remorques... Professionnels : Artisans, Agriculteurs, Apiculteurs, Dépanneuses,...

Référence : SK102A
Prix : **1 477,00 € TTC/KIT**



KIT DE SUSPENSION TERRAIN TAMER REHAUSSE +40/50MM POUR MERCEDES CLASS X A PARTIR DE 2017

Depuis 1969 TERRAIN TAMER développe et fabrique des pièces avec une seule idée en tête : celle de vous garantir la plus extrême fiabilité. Pendant plus de 50 ans, nous avons conçu, fabriqué, et testé des pièces qui permettent aux conducteurs de circuler dans des environnements extrêmement difficiles en toute sérénité. Qu'il s'agisse d'une utilisation: Loisirs : Chasse, Pêche, charges lourdes, tractions de remorques... Professionnels : Artisans, Agriculteurs, Apiculteurs, Dépanneuses,...

Référence : SK102
Prix : **1 311,00 € TTC/KIT**

RESSORTS HÉLICOÏDAUX



RESSORTS ARRIERE OME REHAUSSE +30MM TARAGE +600KG POUR MERCEDES CLASSE X / NISSAN NAVARA NP300 A PARTIR DE 2019

Quand vous entreprenez un voyage dans des zones isolées, il vous faudra transporter suffisamment de carburant, d'eau, de pièces détachées et d'équipements de sécurité. Votre véhicule sera chargé au maximum, ce qui sollicitera fortement vos suspensions. Vous roulez probablement sur les terrains les plus impitoyables et vous atteindrez ainsi les limites de votre suspension d'origine. OLD MAN EMU a mis au point une large gamme de ressorts hélicoïdaux pour chaque véhicule, la plus grande partie...

Référence : 3194
Prix : **291,00 € TTC/PAIRE**

EQUIPEMENTS POUR MERCEDES CLASSE X



**RESSORTS HELICOIDAUX ARRIERE TERRAIN
TAMER REHAUSSE +30MM TARAGE
+200KG/+300KG POUR MERCEDES BENZ
CLASSEX X250 X350 / NISSAN NAVARA D23 NP300**

Fabriqués en Australie, les ressorts Terrain Tamer renforcée sont fabriqués à partir d'acier X5K, subissent un traitement thermique, et bénéficient d'une finition époxy. LES RESSORTS TERRAIN TAMER SONT GARANTIS A VIE.

Référence : TTCS-2423
Prix : **313,00 € TTC/PAIRE**



**RESSORTS HELICOIDAUX AVANT TERRAIN
TAMER REHAUSSE +30MM TARAGE +100KG
POUR MERCEDES BENZ CLASSEX X350**

Fabriqués en Australie, les ressorts Terrain Tamer renforcée sont fabriqués à partir d'acier X5K, subissent un traitement thermique, et bénéficient d'une finition époxy. LES RESSORTS TERRAIN TAMER SONT GARANTIS A VIE.

Référence : TTCS-2497
Prix : **313,00 € TTC/PAIRE**



**RESSORTS HELICOIDAUX SMART COILS AVANT
TERRAIN TAMER REHAUSSE +30MM TARAGE
+100KG POUR MERCEDES CLASSEX X250 /
NISSAN NAVARA D23 NP300**

Fabriqués en Australie, les ressorts Terrain Tamer Smart Coils à pas variable permettent de réduire les forces de rebond qui traversent le ressort hélicoïdal. Cette conception unique possède un fil dont l'épaisseur diffère de manière notable entre le haut et le bas. Le diamètre du fil est plus fin en haut, et augmente ensuite progressivement. Cette technologie concerne uniquement les ressorts hélicoïdaux avant. Lorsque le véhicule aborde de petits accidents de terrains, c'est la partie...

Référence : TTCS-2427T
Prix : **372,00 € TTC/PAIRE**

PARE-CHOCS & PROTECTIONS

BLINDAGES / SKIS DE PROTECTION

EQUIPEMENTS POUR MERCEDES CLASSE X

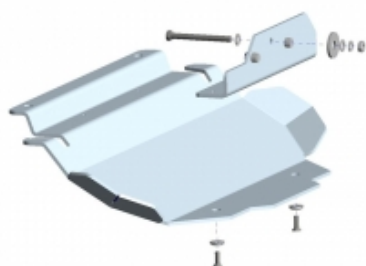

BLINDAGE AVANT 6MM EN ALUMINIUM POUR RENAULT ALASKAN, NISSAN NAVARA, MERCEDES CLASS X

Les plaques de protection sont en aluminium de 6 mm Le montage s'effectue sur les points de fixation d'origine du véhicule. Les ouvertures sur les protections permettent d'effectuer l'entretien du véhicule sans avoir à les retirer Fabrication allemande de qualité irréprochable

Référence : 29-T030101
Prix : 409,00 € TTC/PIECE



BLINDAGE AVANT N4 8MM POUR MERCEDES CLASSE X

Skis avant: Ils facilitent l'abordage d'obstacle et en facilitent le franchissement par l'effet de glisse et par leurs inclinaisons progressives. Pour les véhicules à pont rigide, ils protègent les organes situés entre le pare-chocs et le corps de pont. Pour les véhicules à pont suspendu, ils protègent tous les organes entre le pare-chocs avant et l'arrière du berceau moteur et crémaillère de direction. En général, ils permettent la vidange moteur et le remplacement...

Référence : BLAV75A
Prix : 547,00 € TTC/PIECE



BLINDAGE BOITE DE TRANSFERT 6 MM RIVAL ACIER POUR MERCEDES BENZ X-CLASS 2018+

Blindage RIVAL – Boîte de transfert – Mercedes-Benz X-Class (à partir de 2018) Renforcez la protection de votre Mercedes-Benz X-Class avec le blindage RIVAL en acier 6 mm, spécialement conçu pour protéger la boîte de transfert contre les chocs, pierres et obstacles rencontrés en tout-terrain. Découpé au laser avec une précision millimétrique puis embouti à froid, ce blindage allie résistance extrême et ajustement parfait. Sa conception robuste assure une couverture complète des éléments...

Référence : 2333.3943.1.6
Prix : 392,40 € TTC/PIECE

EQUIPEMENTS POUR MERCEDES CLASSE X

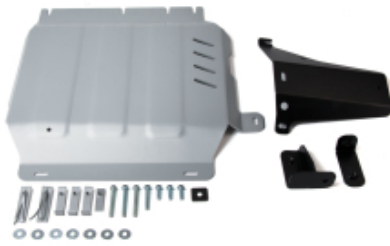

BLINDAGE BOITE DE TRANSFERT 6 MM RIVAL ACIER POUR RENAULT ALASKAN NISSAN NAVARA 2005+

Plaque de protection RIVAL – Boîte de transfert – Renault Alaskan et NISSAN NAVARA NP300, D40 Protégez efficacement le dessous de votre Renault Alaskan avec la plaque de protection RIVAL en aluminium 6 mm, spécialement conçue pour sécuriser le radiateur contre les chocs et projections. Fabriquée à partir d'aluminium de haute qualité, découpée au laser et emboutie à froid, cette protection combine légèreté, rigidité et résistance. Elle se monte directement sur les points d'origine du véhicule,...

Référence : 2333.4173.1.6

Prix : **392,40 € TTC/PIECE**



BLINDAGE BOITE DE VITESSE 6 MM RIVAL ACIER POUR MERCEDES BENZ X-CLASS 2018+

Blindage RIVAL – Boîte de vitesse – Mercedes-Benz X-Class (à partir de 2018) Renforcez la protection de votre Mercedes-Benz X-Class avec le blindage RIVAL en acier 6 mm, spécialement conçu pour protéger la boîte de transfert contre les chocs, pierres et obstacles rencontrés en tout-terrain. Découpé au laser avec une précision millimétrique puis embouti à froid, ce blindage allie résistance extrême et ajustement parfait. Sa conception robuste assure une couverture complète des éléments...

Référence : 2333.3942.1.6

Prix : **380,00 € TTC/PIECE**

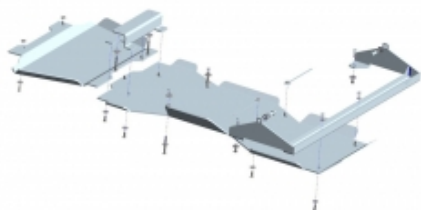

BLINDAGE BOITE DE VITESSE ET BOITE DE TRANSFERT 6MM EN ALUMINIUM POUR RENAULT ALASKAN, NISSAN NAVARA D23, MERCEDES CLASS X

Les plaques de protection sont en aluminium de 6 mm Le montage s'effectue sur les points de fixation d'origine du véhicule. Les ouvertures sur les protections permettent d'effectuer l'entretien du véhicule sans avoir à les retirer Fabrication allemande de qualité irréprochable

Référence : 29-T030106

Prix : **951,00 € TTC/PIECE**

EQUIPEMENTS POUR MERCEDES CLASSE X

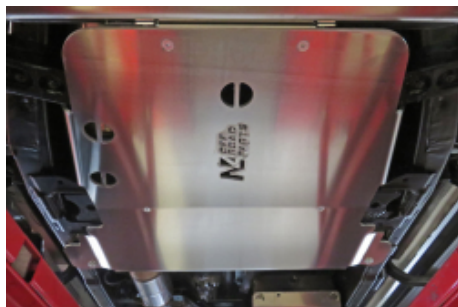

BLINDAGE BOITE DE VITESSE ET TRANSFERT N4 8MM POUR NISSAN NAVARA D23/NP300 / RENAULT ALASKAN ET MERCEDES CLASSE X

Skis de boîtes de vitesse et de transfert: Protection boîte de vitesses et transfert en aluminium 6 mm. Kit complet comprenant : tôle de protection, nécessaire de montage, visserie, notice. Montage sans modification du véhicule. Se monte uniquement avec le blindage avant N4-BLAV76A Caractéristiques : blindage aluminium découpé au plasma ferrures sont en acier, finition peinture époxy noire boulonnerie avec des écrous frein en inox Livré avec un schéma de montage....

Référence : BLBT86A
Prix : **532,00 € TTC/PIECE**



BLINDAGE DE RESERVOIR D'ORIGINE ET ADBLUE N4 6MM POUR NISSAN NAVARA D23/NP300 / RENAULT ALASKAN ET MERCEDES CLASSE X

Skis de réservoir Adblue : Bien souvent, de par leur position les réservoirs de carburant ne sont pas trop exposés aux chocs sur la piste mais dans les zones de franchissement, ils peuvent être également emboutis voir perforés d'autant que la protection d'origine est souvent dérisoire. Nos protections réservoir Adblue sont réalisées en aluminium 5 ou 6 mm suivant les applications. Caractéristiques : blindage aluminium découpé au plasma ferrures sont en acier, finition peinture...

Référence : BLRE43B
Prix : **283,00 € TTC/PIECE**



BLINDAGE RESERVOIR AD BLUE 6 MM RIVAL ACIER POUR RENAULT ALASKAN NISSAN NAVARA 2005+

Plaque de protection RIVAL – réservoir Ad blue – Renault Alaskan et NISSAN NAVARA NP300, D40 Protégez efficacement le dessous de votre Renault Alaskan avec la plaque de protection RIVAL en aluminium 6 mm, spécialement conçue pour sécuriser le radiateur contre les chocs et projections. Fabriquée à partir d'aluminium de haute qualité, découpée au laser et emboutie à froid, cette protection combine légèreté, rigidité et résistance. Elle se monte directement sur les points d'origine du véhicule,...

Référence : 2333.4172.1.6
Prix : **318,00 € TTC/PIECE**

EQUIPEMENTS POUR MERCEDES CLASSE X

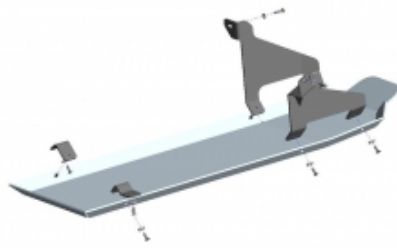

BLINDAGE RESERVOIR ET RESERVOIR ADBLUE 6MM EN ALUMINIUM POUR NISSAN DLE CABINE - NAVARA D23, RENAULT ALASKAN, MERCEDES CLASS X

Les plaques de protection sont en aluminium de 6 mm Le montage s'effectue sur les points de fixation d'origine du véhicule. Les ouvertures sur les protections permettent d'effectuer l'entretien du véhicule sans avoir à les retirer Fabrication allemande de qualité irréprochable NE SE MONTE PAS SUR UN EXTRA- CAB

Référence : 29-T030107
Prix : **575,00 € TTC/PIECE**



BLINDAGE SOUS MOTEUR 6 MM RIVAL ACIER POUR MERCEDES BENZ X-CLASS 2018+ NISSAN NAVARA D40 NP300

Plaque de protection RIVAL – Moteur – Mercedes-Benz X-Class (à partir de 2018) et NISSAN NAVARA NP300 D40 Protégez efficacement le dessous de votre Mercedes-Benz X-Class avec la plaque de protection RIVAL en aluminium 6 mm, spécialement conçue pour sécuriser le radiateur contre les chocs et projections. Fabriquée à partir d'aluminium de haute qualité, découpée au laser et emboutie à froid, cette protection combine légèreté, rigidité et résistance. Elle se monte directement sur les points...

Référence : 2333.4165.2.6
Prix : **309,60 € TTC/PIECE**

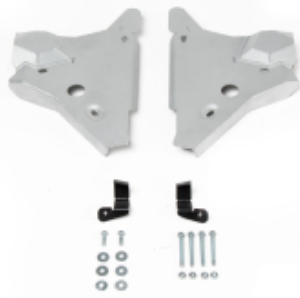

BLINDAGE TRIANGLES DE SUSPENSION INFERIEURS 6 MM RIVAL ACIER POUR RENAULT ALASKAN NISSAN NAVARA 2005+

Plaque de protection RIVAL – Triangles de suspension inférieurs – Renault Alaskan et NISSAN NAVARA NP300, D40 Protégez efficacement le dessous de votre Renault Alaskan avec la plaque de protection RIVAL en aluminium 6 mm, spécialement conçue pour sécuriser le radiateur contre les chocs et projections. Fabriquée à partir d'aluminium de haute qualité, découpée au laser et emboutie à froid, cette protection combine légèreté, rigidité et résistance. Elle se monte directement sur les points...

Référence : 2333.4175.1.6
Prix : **313,20 € TTC/PIECE**

EQUIPEMENTS POUR MERCEDES CLASSE X



KIT DE 4 BLINDAGES ALUMINIUM 6 MM RIVAL POUR MERCEDES BENZ CLASSE X 2.3L et 3L

Le Groupe Rival développe, fabrique et distribue des protections aluminium dites "blindages" en aluminium depuis des années. Avec une capacité de production de grande capacité (700 000 plaques/an), le Groupe Rival a su se démarquer de ces concurrents. Son propre département R&D, sa coopération auprès des grands constructeurs mondiaux garantissent une amélioration constante et un renouvellement régulier de ses produits. Grâce au procédé de fabrication par emboutissage appliqué à l'aluminium (6mm), et...

Informations Techniques :

Compatible avec : Nissan Navara D23 (2015-); Nissan Navara D40 (2005-2015); Nissan Frontier D40 (2008-); Mercedes X-Class (2017-2020)

Référence : 23333.3943.1.6

Prix : 1 322,02 € TTC/KIT



PLAQUE PROTECTION 4 MM RIVAL ACIER RADIATEUR MERCEDES BENZ X-CLASS 2018+

Plaque de protection RIVAL – Radiateur – Mercedes-Benz X-Class (à partir de 2018) Protégez efficacement le dessous de votre Mercedes-Benz X-Class avec la plaque de protection RIVAL en aluminium 4 mm, spécialement conçue pour sécuriser le radiateur contre les chocs et projections. Fabriquée à partir d'aluminium de haute qualité, découpée au laser et emboutie à froid, cette protection combine légèreté, rigidité et résistance. Elle se monte directement sur les points d'origine du véhicule, sans...

Référence : 2333.4164.2

Prix : 196,80 € TTC/PIECE



PLAQUE PROTECTION 6 MM RIVAL ACIER RADIATEUR MERCEDES BENZ X-CLASS 2018+ NISSAN NAVARA NP300

Plaque de protection RIVAL – Radiateur – Mercedes-Benz X-Class (à partir de 2018) et NISSAN NAVARA NP300 Protégez efficacement le dessous de votre Mercedes-Benz X-Class avec la plaque de protection RIVAL en aluminium 6 mm, spécialement conçue pour sécuriser le radiateur contre les chocs et projections. Fabriquée à partir d'aluminium de haute qualité, découpée au laser et emboutie à froid, cette protection combine légèreté, rigidité et résistance. Elle se monte directement sur les points...

Référence : 2333.4164.2.6

Prix : 309,60 € TTC/PIECE

EQUIPEMENTS POUR MERCEDES CLASSE X



PROTECTION NEZ DE PONT ARRIERE N4 POUR MERCEDES CLASSE X ET NISSAN NAVARA D23

Caractéristiques : blindage aluminium découpé au plasma boulonnerie avec des écrous frein en inox Livré avec un schéma de montage. Ce blindage est réalisé en aluminium 8mm, il est livré avec les ferrures et la boulonnerie. Pose facile, pas de perçage à faire. Adapté pour les véhicules suivants : MERCEDES CLASSE X NISSAN NAVARA D23

Référence : BLDV46A

Prix : **242,00 € TTC/PIECE**

PROTECTION DE HAYON PICK-UP



PROTECTION INOX DE HAYON ARRIERE POUR MERCEDES CLASSE X A PARTIR 2017

PROTECTION PORTE ARRIERE INOX Mercedes Classe X 2017+ Montage rapide - 15 minutes Ne nécessite pas de perçage dans la benne Couleur Inox

Référence : BEDH428

Prix : **162,00 € TTC/PIECE**

PROTECTIONS BAS DE CAISSE



PROTECTION BAS DE CAISSE NISSAN NAVARA D23 / MERCEDES CLASSE X / RENAULT ALASKAN

Paire de protections tubulaires de bas de caisse. Tube en acier de 60mm de diamètre. Fixation très rigide sur le châssis. Montage sans perçage ni modification du véhicule. Paire livrées complètes : protections, nécessaire de montage, notice. Non compatible avec les marche pieds d'origine. Marque N4 OFFROAD. Tube acier 60mm

Référence : MPMT005

Prix : **748,00 € TTC/PAIRE**

FRANCHISSEMENT & OUTILLAGE

BLOCAGES DE DIFFÉRENTIEL

EQUIPEMENTS POUR MERCEDES CLASSE X



BLOCAGE DE DIFFERENTIEL AIR LOCKER ARRIERE POUR NISSAN NAVARA D23 ET MERCEDES CLASSE X (vendu sans compresseur)

BLOCAGE DE DIFFERENTIEL ARB ARRIERE POUR NISSAN NAVARA D23 ET MERCEDES CLASSE X LE BLOCAGE ARB COMPREND : (livré sans compresseur) le différentiel, la tuyauterie, les raccords, la notice de montage, les instructions d'utilisation et la liste des pièces détachées. Quand un véhicule prend un virage, la roue extérieure parcourt une plus grande distance que la roue intérieure, elle doit donc tourner plus vite. Sur tous les véhicules, c'est le différentiel placé entre...

Référence : RD229
Prix : 1 300,00 € TTC/PIECE



BLOCAGE DE DIFFERENTIEL AIR LOCKER AVANT POUR NISSAN NAVARA D23 ET MERCEDES CLASSE X R180A 30 CANNELURES RATIO 3.54 ET MOINS (vendu sans compresseur)

BLOCAGE DE DIFFERENTIEL ARB AVANT POUR NISSAN NAVARA D23 ET MERCEDES CLASSE X R180A 30 CANNELURES RATIO 3.54 ET MOINS LE BLOCAGE ARB COMPREND : (livré sans compresseur) le différentiel, la tuyauterie, les raccords, la notice de montage, les instructions d'utilisation et la liste des pièces détachées. Quand un véhicule prend un virage, la roue extérieure parcourt une plus grande distance que la roue intérieure, elle doit donc tourner plus vite. Sur tous les...

Référence : RD231
Prix : 1 300,00 € TTC/PIECE

TREUILLAGE

KITS DE MONTAGE ET FIXATION



KIT DE MONTAGE INTEGRE AVEC TREUIL WARN M8000 POUR MERCEDES CLASSE X 250D

Platine de treuil pour Mercedes Classe X 250 D (ne se monte pas sur le classe X 350D) Platine vendu avec un treuil Warn M8000 (fourni avec corde plasma et écubier aluminium) CARACTERISTIQUES DU TREUIL WARN M8000 : Force de traction : 3630 kg Puissance moteur : 12 V / 4.8 CV Décrabotable par levier tournant Encombrement : L 534 mm x l 160 mm x h 203 mm Poids avec câble : 34 kg Relais : boîte à 4 relais Etanchéité renforcée Télécommande filaire de 3.70 m Type de réduction:...

Référence : 16-6030-PREM
Prix : 2 970,00 € TTC/KIT

EQUIPEMENTS POUR MERCEDES CLASSE X



KIT DE MONTAGE INTEGRE AVEC TREUIL WARN XDC POUR MERCEDES CLASSE X 250D

Platine de treuil pour Mercedes classe X 250D (ne se monte pas sur le Classe X 350D) Platine vendu avec un treuil Warn XDC (fourni avec corde plasma et écabier aluminium) CARACTERISTIQUES DU TREUIL WARN XDC : Caractéristiques : Moteur électrique à courant continu 12V, Force de traction: 4310 kg Protection thermique, Frein à came multisegments, Réduction à 3 étages de trainsplanétaires, Lévier ergonomique de débrayage, Encombrement :L 554 x l 160 mm...

Référence : 16-6030-ULTI

Prix : 4 039,00 € TTC/KIT

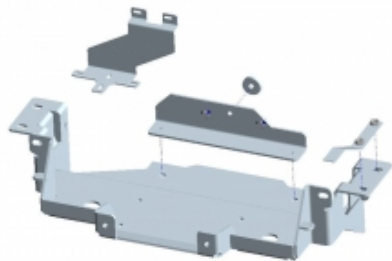

KIT DE MONTAGE INTEGRE POUR TREUIL POUR MERCEDES CLASSE X 250D

Platine de treuil vendu sans treuil Platine de treuil pour Mercedes classe X 250D (ne se monte pas sur le Classe X 350D)

Référence : 16-6030NW

Prix : 1 343,00 € TTC/KIT



KIT DE MONTAGE POUR TREUIL INTEGRE AU PARE CHOC D'ORIGINE POUR NISSAN NAVARA D23 MERCEDES CLASSE X RENAULT ALASKAN

KIT DE MONTAGE POUR TREUIL INTEGRE AU PARE CHOC D'ORIGINE POUR NISSAN NAVARA D23 MERCEDES CLASSE X 250D et 350D RENAULT ALASKAN - Platine permettant d'intégrer le treuil dans le pare choc d'origine - Pour treuil de 3.6T à 5.4T avec boîtier relais séparé. - Découpe pare-chocs nécessaire - compatible avec caméra et radar de stationnement

Référence : KMT022

Prix : 417,00 € TTC/PIECE

EQUIPEMENTS POUR MERCEDES CLASSE X



KIT TREUIL POUR BENNE DE PICK UP AVEC TREUIL POWERMATE WORKS 2000

Idéal pour les paysagistes, agriculteurs ou chasseurs Le montage s'effectue sur la largeur du pick-up (peut occuper de 1,4m à 1,8m la largeur du véhicule).

Informations Techniques :

Caractéristiques : - Force : 907 kg - 11 m de câble Ø 4 mm avec crochet - télécommande avec câble de 3,6m

Référence : 1-390430

Prix : 1 020,50 € TTC/PIECE



PLATINE DE MONTAGE DE TREUIL INTEGRE AU PARE CHOC D'ORIGINE POUR NISSAN NAVARA D23

Platine pour le montage d'un treuil dans le pare-chocs d'origine. Permet le montage des treuils électriques les plus courants (jusqu'à 5000 kg ou 11000 lb) avec boîtier relais séparé. Juste une découpe du Pare-chocs est nécessaire pour le passage du guide câble ou de l'écubier. Platine en acier avec revêtement epoxy noir. Pas de modification en dehors de la découpe du pare-chocs. Livrée complet : Notice, platine, fixations, visserie

Référence : 2L.4101.2

Prix : 454,00 € TTC/KIT

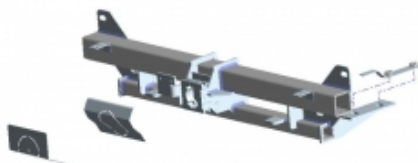

TRAVERSE DE TREUIL AMOVIBLE POUR MERCEDES CLASSE X 250D, NISSAN NAVARA D23 ET RENAULT ALASKAN

Traverse de treuil amovible pour : Mercedes Classe X 250D (ne se monte pas sur le Classe X 350D) Renault Alaskan Nissan Navara D23

Référence : 1-259090

Prix : 1 152,00 € TTC/KIT

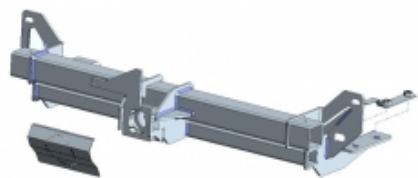

TRAVERSE DE TREUIL AMOVIBLE POUR MERCEDES CLASSE X 350D

Traverse de treuil amovible pour Mercedes Classe X 350D (ne se monte pas sur le Classe X 250D)

Référence : 1-259130

Prix : 1 101,00 € TTC/KIT

EQUIPEMENTS POUR MERCEDES CLASSE X

EQUIPEMENT INTÉRIEUR & EXTÉRIEUR

ACCESSOIRES VITRES

DÉFLECTEURS DE VITRE



DEFLECTEUR D'AIR FUME VITRE ARRIERE POUR NISSAN NAVARA D23, MERCEDES CLASSE X ET RENAULT ALASKAN DOUBLE / EXTRA CABINE

Défecteur d'air vous procurant une ventilation naturelle de l'habitacle, il permet de rouler la vitre entrouverte, sans turbulences désagréables. Montage simple et rapide. Défecteurs d'air en polyéthylène Les défecteurs Clim Air se clipsent directement dans le cadre de la vitre d'origine (ne nécessite pas d'être collés sur la carrosserie et évitent tout problème de décollage dû au temps ou aux intempéries) vitres arrières couleur : fumé (également disponible en noir et transparent sur...

Référence : **CLI0044536**
Prix : **69,00 € TTC/PAIRE**



DEFLECTEUR D'AIR FUME VITRE AVANT POUR MERCEDES CLASSE X

Défecteur d'air vous procurant une ventilation naturelle de l'habitacle, il permet de rouler la vitre entrouverte, sans turbulences désagréables. Montage simple et rapide. Défecteurs d'air en polyéthylène Les défecteurs Clim Air se clipsent directement dans le cadre de la vitre d'origine (ne nécessite pas d'être collés sur la carrosserie et évitent tout problème de décollage dû au temps ou aux intempéries) vitres avants couleur : fumé (également disponible en noir et transparent sur...

Référence : **CLI003P0055**
Prix : **79,00 € TTC/PAIRE**



DEFLECTEUR D'AIR NOIR VITRE ARRIERE POUR NISSAN NAVARA D23, MERCEDES CLASSE X ET RENAULT ALASKAN DOUBLE / EXTRA CABINE

Les défecteurs Clim Air se clipsent directement dans le cadre de la vitre d'origine (ne nécessite pas d'être collés sur la carrosserie et évitent tout problème de décollage dû au temps ou aux intempéries) vitres arrières couleur : noir

Référence : **CLI0044536D**
Prix : **69,00 € TTC/PAIRE**

EQUIPEMENTS POUR MERCEDES CLASSE X



DEFLECTEUR D'AIR NOIR VITRE AVANT POUR MERCEDES CLASSE X

Les déflecteurs Clim Air se clipsent directement dans le cadre de la vitre d'origine (ne nécessite pas d'être collés sur la carrosserie et évitent tout problème de décollement dû au temps ou aux intempéries)
vitres avants couleur : noir

Référence : CLI003P0055D

Prix : **79,00 € TTC/PAIRE**

ATTELAGES & ACCESSOIRES

ATTELAGES / FAISCEAUX

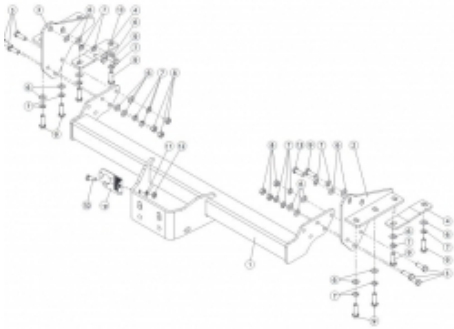

ATTELAGE AVEC FAISCEAU 7P POUR NISSAN NAVARA D40 A PARTIR DE 2005 ET D23 2016+

Nos attelages répondent à toutes les normes européennes. Ils sont homologués selon la directive 94/20/CE du 30 mai 1994 relative aux dispositifs d'attelage mécanique des véhicules à moteur et de leurs remorques ainsi qu'à leur fixation. Pour NISSAN Navara D40 à partir de 2005 et D23 2015+

Informations Techniques :

Pour NISSAN Navara D40 à partir de 2005 et D23 2015+

Référence : 2121F

Prix : **370,00 € TTC/PIECE**

BARRES DE TOIT ET ACCESSOIRES

KIT BARRES DE TOIT



KIT 2 BARRES DE TOIT VORTEX NOIRES 1260 MM ET PIEDS RHINO RACK POUR VEHICULE AVEC BARRES LONGITUDINALES

comprend :- 2 barres vortex 1260 mm, noires- 1 kit pieds RX100charge 100 kg

Référence : JA9141

Prix : **387,34 € TTC/KIT**

PIEDS

EQUIPEMENTS POUR MERCEDES CLASSE X



PIEDS DE FIXATION RX100 SUR BARRES LONGITUDINALES D'ORIGINE POUR BARRES DE TOIT RHINO RACK VORTEX - 4 PIEDS -

Fixations Rhino Rack pour barres de toit longitudinales d'origine, pour véhicule sans fixation, ni gouttière. Ils sont facilement ajustables et sont équipés de deux tiges de serrage permettant un meilleur pincement de la barre de toit longitudinale. Livrés avec le nécessaire de sécurité et de montage. kit contenant 2 paires de pieds permettant l'installation de 2 barres de toit Rhino Rack VORTEX (vendu séparément) ou galerie PIONEER NG Attention se monte uniquement si le véhicule est équipé...

Référence : RX100
Prix : **239,34 € TTC/KIT**

ELARGISSEURS D'AILES

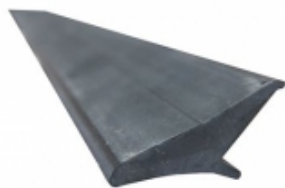

ELARGISSEURS D'AILES SOUPLES (2CM) UNIVERSELS - JEU DE 4 X 1.5 METRES

Se fixe directement sur l'aile, élargit de 2 cm par rapport à la carrosserie. Elargisseur d'aile en Profil caoutchouc incassable. Fixation sans vis et sans perçage. S'adapte à la plupart des véhicules, remorques. jeu de 4 élargisseurs d'ailes prédécoupés en 1.5 m de long

Référence : 13-1900
Prix : **69,00 € TTC/KIT**



ELARGISSEURS D'AILES SOUPLES (5CM) UNIVERSELS - JEU DE 2 X 1.5 METRES

Se fixe directement sur l'aile, élargit de 5 cm par rapport à la carrosserie. Elargisseur d'aile en Profil caoutchouc incassable. Fixation sans vis et sans perçage. S'adapte à la plupart des véhicules, remorques. jeu de 2 élargisseurs d'ailes prédécoupés en 1.5 m de long

Référence : 13-1915
Prix : **49,00 € TTC/KIT**

EQUIPEMENTS POUR MERCEDES CLASSE X



ELARGISSEURS D'AILES SOUPLES AVEC RENFORT EN FIBRE DE VERRE (7CM) UNIVERSEL - VENDU PAR 6 METRES

Se fixe sur le repli de l'aile, élargit de 7 cm par rapport à la carrosserie. Elargisseur d'aile en Profil caoutchouc incassable avec renfort en fibre de verre. S'adapte à la plupart des véhicules, remorques. Facile à travailler avec cutter, disqueuse, ponceuse, .. Jointure parfaite à la carrosserie grâce à son profil étudié. Installation facile. Vendu par 6 mètres pour s'adapter à 4 passages de roue minimum

Référence : 13-1910
Prix : **100,79 € TTC/KIT**



KIT DE 4 ELARGISSEURS D'AILES SANS PERCAGE POUR MERCEDES CLASSE X DOUBLE CABINE A PARTIR DE 2016

ELARGISSEURS D'AILES POUR MERCEDES CLASSE X DOUBLE CABINE A PARTIR DE 2016 livré en kit de 4 élargisseurs d'ailes
Caractéristiques: - ne nécessite pas de perçage - Livré noir - Montage facile - Compatible ADBLUE - peut être peint au code couleur Mercedes

Référence : FF428-EGR
Prix : **897,00 € TTC/KIT**

GALERIES DE TOIT & ACCESSOIRES

KIT GALERIE DE TOIT



KIT DE GALERIE SLIMLINE II POUR UNE MERCEDES X-CLASS (2017-JUSQU'à PRÉSENT) - DE FRONT RUNNER

Ce kit de galerie Slimline II de 1358 mm contient le plateau Slimline II, un déflecteur de vent et 2 pieds de rail pour monter le plateau Slimline II sur votre Mercedes X-Class de 2017+. Le forage est nécessaire pour l'installation.

Informations Techniques :

KRMX005T- Kit de galerie de toit Slimline II 1/2 pour une Mercedes X-Class (2017-jusqu'à présent) Contient : 1 x FAMX001 - Pieds de rail pour une Mercedes Benz X-Class - de Front Runner 1 x RRSTD07 - Plateau Slimline II - 1255 mm largeur x 1358 mm longueur - de Front Runner Matériaux utilisés : Aluminium T6 en époxy noir 3CR12 acier inoxydable Poids approximatif d'installation : 26 kg La rainure en T sur le haut et sur le bas du plateau de la barre transversale convient pour un boulon de 8mm (standard). Pour...

Référence : KRMX005T
Prix : **1 105,00 € TTC/PIECE**

EQUIPEMENTS POUR MERCEDES CLASSE X



KIT GALERIE RHINO RACK PIONEER 6 1500 X 1240 MM POUR MONTAGE SUR BARRES LONGITUDINALES D'ORIGINES

comprend :- 1 galerie Rhino Rack Pioneer6 1500 X 1240 MM (New-Generation)- 1 kit de pieds RX100charge 80 kg

Référence : JT0085

Prix : 1 114,14 € TTC/KIT

PIEDS

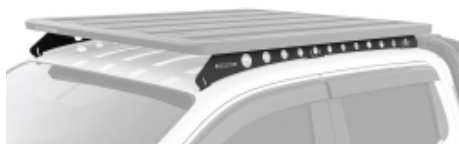

SYSTEME DE SUPPORTS BACKBONE RHINO RACK A 3 ANCRAGES POUR NISSAN NAVARA DOUBLE CABINE 2015+

Système de supports backbone à 10 ancrages pour Nissan Navarra D23, Renault Alaskan et Mercedes classe X Se connectant au toit de votre véhicule via 5 points d'ancrage de chaque côté, il permet d'installer un système Rhino-Rack Pioneer sur le dessus.

Référence : RNNB2

Prix : 427,00 € TTC/KIT

GALERIES ET BARRES DE BENNE



MERCEDES X-CLASS (2017 - PRÉSENT) SLIMLINE II KIT DE GALERIE POUR BENNE - DE FRONT RUNNER

Ce kit crée un plateau complet, qui se monte au dessus de la benne sur votre Mercedes X-Class (2017+ avec rails dans la benne FEO). Ce kit galerie Slimline II contient le plateau (1475mm x 1560mm) et 4 pieds universels pour benne de pick-up qui se montent dans les rails FEO existant. Le forage n'est pas nécessaire.

Informations Techniques :

Contient:2x LASS026 - Pied universel pour benne / large (paire) - de Front Runner1x RRSTM08 - Plateau Slimline II - 1475mm (largeur) x 1560mm (longueur) - de Front RunnerMatériel utilisé :Aluminium T6 en époxy noir3CR12 acier inoxydablePoids approximatif d'installation : 26kgLa rainure en T sur le haut et sur le bas du plateau de la barre transversale convient pour un boulon de 8mm (standard).Pour déterminer la hauteur du pied de fixation de la galerie pour que la galerie ne touche pas le...

Référence : KRMX002T

Prix : 1 195,00 € TTC/PIECE

EQUIPEMENTS POUR MERCEDES CLASSE X



MERCEDES X-CLASS AVEC BARRES DE STYLE MB (2017 - PRÉSENT) SLIMLINE II KIT DE GALERIE POUR BENNE - DE FRONT RUNNER

Ce kit crée un plateau complet, qui se monte au dessus de la benne sur votre Mercedes X-Class (2017+ avec barres de style MB). Ce kit galerie Slimline II contient le plateau (1345mm x 1560mm) et 4 pieds universels pour benne de pick-up qui se montent dans les rails FEO existant. Le forage n'est pas nécessaire.

Informations Techniques :

KRMX001T - Merc X-Class avec barres MB (2017-présent) SLII pour benne - de Front Runner
Contient: 2x LASS026 - Pied universel pour benne / large (paire) - de Front Runner 2x RRAC109 - Extensions de pied gouttière - de Front Runner 1x RRSTG08 - Plateau Slimline II - 1345mm (largeur) x 1560mm (longueur) - de Front Runner
Matériel utilisé : Aluminium T6 en époxy noir 3CR12 acier inoxydable
Poids approximatif d'installation : 31kg
La rainure en T sur le haut et sur le bas du plateau de la barre transversale...

Référence : KRMX001T
Prix : **1 309,00 € TTC/PIECE**

HARDTOP

HARDTOP



HARDTOP ALU CAB ADVENTURE 3 POUR MERCEDES BENZ CLASSE X DOUBLE CABINE - ALUMINIUM LISSE NOIR

Le modèle Adventure 3 se distingue du modèle Explorer 3 par - une fenêtre arrière de 900 mm de large au lieu d'être sur toute la longueur - la possibilité de rajouter sur l'arrière, une échelle, un porte jerrican, ou encore un porte bouteille de gaz. Alu-Cab est la référence en matière de Hard Top en aluminium, reconnu pour sa résistance et haute qualité. L'aluminium offre de nombreux avantages : résistance, faible poids et longévité. Les atouts principaux pour un hard top haut de...

Référence : AC-C-D-MX18-A-BS
Prix : **3 190,00 € TTC/PIECE**

EQUIPEMENTS POUR MERCEDES CLASSE X



HARDTOP ALU CAB ADVENTURE 3 POUR MERCEDES BENZ CLASSE X DOUBLE CABINE - ALUMINIUM STRIE NOIR

Le modèle Adventure 3 se distingue du modèle Explorer 3 par - une fenêtre arrière de 900 mm de large au lieu d'être sur toute la longueur - la possibilité de rajouter sur l'arrière, une échelle, un porte jerrican, ou encore un porte bouteille de gaz. Alu-Cab est la référence en matière de Hard Top en aluminium, reconnu pour sa résistance et haute qualité . L'aluminium offre de nombreux avantages : résistance, faible poids et longévité. Les atouts principaux pour un hard top haut de...

Référence : **AC-C-D-MX18-A-BT**
Prix : **3 190,00 € TTC/PIECE**



HARDTOP ALU CAB EXPLORER 3 POUR MERCEDES BENZ CLASSE X DOUBLE CABINE A PARTIR DE 2017 - ALUMINIUM LISSE NOIR

Alu-Cab est la référence en matière de Hard Top en aluminium, reconnu pour sa résistance et haute qualité . L'aluminium offre de nombreux avantages : résistance, faible poids et longévité. Les atouts principaux pour un hard top haut de gamme. Alu Cab a lancé pour 2016, la troisième génération de son hardtop aluminium. Ce dernier a été fondamentalement restructuré et amélioré sur de nombreux points. Les charnières sont continues et intégrées sur toute la longueur des différentes...

Référence : **AC-C-D-MX18-E-BS**
Prix : **3 190,00 € TTC/PIECE**



HARDTOP ALU CAB EXPLORER 3 POUR MERCEDES BENZ CLASSE X DOUBLE CABINE A PARTIR DE 2017 - ALUMINIUM STRIE NOIR

Alu-Cab est la référence en matière de Hard Top en aluminium, reconnu pour sa résistance et haute qualité . L'aluminium offre de nombreux avantages : résistance, faible poids et longévité. Les atouts principaux pour un hard top haut de gamme. Alu Cab a lancé pour 2016, la troisième génération de son hardtop aluminium. Ce dernier a été fondamentalement restructuré et amélioré sur de nombreux points. Les charnières sont continues et intégrées sur toute la longueur des différentes...

Référence : **AC-C-D-MX18-E-BT**
Prix : **3 190,00 € TTC/PIECE**

MARCHEPIED

EQUIPEMENTS POUR MERCEDES CLASSE X



MARCHE PIEDS MOTORISES POUR MERCEDES CLASSE X DOUBLE CABINE A PARTIR DE 2016

MARCHE-PIEDS RETRACTABLES MOTORISES, INNOVANTS ET ELEGANTS POUR MERCEDES CLASSE X DOUBLE CABINE A PARTIR DE 2016 S'ouvrent et se referment automatiquement à l'OUVERTURE et à la FERMETURE des portes.

Informations Techniques :

- Système de sécurité anti-pincement - Facilite la montée et la descente dans votre véhicule, augmente la garde au sol

Référence : AGG428

Prix : 1 714,00 € TTC/PAIRE

MULTI RACK SYSTEM / PRO BED RACK POUR PICK-UP

KIT COMPLET MULTI RACK SYSTEM



MULTI RACK SYSTEM BAS TECHNIC OFFROAD POUR PICK UP DOUBLE CABINE AVEC 2 BARRES DE TOIT RHINO RACK HEAVY DUTY NOIRE 1500 MM

Les véhicules pick-up sont plus que jamais incontournable dans le monde du 4x4 mais également un outil de travail très pratique au quotidien. Ces véhicules étant souvent dédiés à un usage mixte lorsque l'on souhaite installer des accessoires ou une tente de toit sur la benne cela implique l'installation d'un hard-top ou couvre benne ce qui peut limiter l'usage de la benne. Si vous souhaitez conduire votre véhicule ouvert à l'arrière, c'est-à-dire sans hard top ni couvre benne et tout de...

Informations Techniques :

le kit comprend : le système Multi-rack system 2 barres de toit Rhino Rack Heavy Duty noire 1500 mm 2 jeux d'adaptateurs de fixation pour les barres de toit charge dynamique : 100 kg ; statique 250 kg

Référence : 55-040-XHD01

Prix : 750,00 € TTC/KIT

EQUIPEMENTS POUR MERCEDES CLASSE X**MULTI RACK SYSTEM BAS TECHNIC OFFROAD
POUR PICK UP DOUBLE CABINE AVEC 2 BARRES
DE TOIT RHINO RACK VORTEX NOIRE 1500 MM**

Les véhicules pick-up sont plus que jamais incontournable dans le monde du 4x4 mais également un outil de travail très pratique au quotidien. Ces véhicules étant souvent dédiés à un usage mixte lorsque l'on souhaite installer des accessoires ou une tente de toit sur la benne cela implique l'installation d'un hard-top ou couvre benne ce qui peut limiter l'usage de la benne. Si vous souhaitez conduire votre véhicule ouvert à l'arrière, c'est-à-dire sans hard top ni couvre benne et tout de...

Informations Techniques :

le kit comprend : le système Multi-rack system 2 barres de toit Rhino Rack Vortex noire 1500 mm 2 jeux d'adaptateurs de fixation pour les barres de toit charge dynamique : 100 kg ; statique 250 kg

Référence : 55-040-XVA01

Prix : 734,00 € TTC/KIT

**MULTI RACK SYSTEM HAUT TECHNIC OFFROAD
POUR PICK UP DOUBLE CABINE AVEC 2 BARRES
DE TOIT RHINO RACK HEAVY DUTY NOIRE 1375
MM**

Les véhicules pick-up sont plus que jamais incontournable dans le monde du 4x4 mais également un outil de travail très pratique au quotidien. Ces véhicules étant souvent dédiés à un usage mixte lorsque l'on souhaite installer des accessoires ou une tente de toit sur la benne cela implique l'installation d'un hard-top ou couvre benne ce qui peut limiter l'usage de la benne. Si vous souhaitez conduire votre véhicule ouvert à l'arrière, c'est-à-dire sans hard top ni couvre benne...

Informations Techniques :

le kit comprend : le système Multi-rack system (réglable en hauteur) 2 barres de toit Rhino Rack Heavy Duty noire 1375 mm 2 jeux d'adaptateurs de fixation pour les barres de toit charge dynamique : 100 kg ; statique 250 kg

Référence : 55-020-XHD01

Prix : 1 135,00 € TTC/KIT

EQUIPEMENTS POUR MERCEDES CLASSE X



MULTI RACK SYSTEM HAUT TECHNIC OFFROAD POUR PICK UP DOUBLE CABINE AVEC 2 BARRES DE TOIT RHINO RACK VORTEX NOIRE 1375 MM

Les véhicules pick-up sont plus que jamais incontournable dans le monde du 4x4 mais également un outil de travail très pratique au quotidien. Ces véhicules étant souvent dédiés à un usage mixte lorsque l'on souhaite installer des accessoires ou une tente de toit sur la benne cela implique l'installation d'un hard-top ou couvre benne ce qui peut limiter l'usage de la benne. Si vous souhaitez conduire votre véhicule ouvert à l'arrière, c'est-à-dire sans hard top ni couvre...

Informations Techniques :

le kit comprend : le système Multi-rack system (réglable en hauteur) 2 barres de toit Rhino Rack Vortex noire 1375 mm 2 jeux d'adaptateurs de fixation pour les barres de toit charge dynamique : 100 kg ; statique 250 kg

Référence : 55-020-XVA01

Prix : **1 092,00 € TTC/KIT**



MULTI RACK SYSTEM HAUT TECHNIC OFFROAD POUR PICK UP DOUBLE CABINE AVEC GALERIE DE TOIT RHINO RACK PIONEER NG 1528 X 1376 MM

Les véhicules pick-up sont plus que jamais incontournable dans le monde du 4x4 mais également un outil de travail très pratique au quotidien. Ces véhicules étant souvent dédiés à un usage mixte lorsque l'on souhaite installer des accessoires ou une tente de toit sur la benne cela implique l'installation d'un hard-top ou couvre benne ce qui peut limiter l'usage de la benne. Si vous souhaitez conduire votre véhicule ouvert à l'arrière, c'est-à-dire sans hard top ni couvre benne et...

Informations Techniques :

le kit comprend : le système Multi-rack system (réglable en hauteur) une galerie Rhino Rack Pioneer NG 1528 X 1376 MM 2 jeux d'adaptateurs de fixation pour la galerie charge dynamique : 100 kg ; statique 250 kg

Référence : 55-020-PNG01

Prix : **1 910,00 € TTC/KIT**

MULTI RACK SYSTEM SEUL

EQUIPEMENTS POUR MERCEDES CLASSE X



MULTI RACK SYSTEM BAS TECHNIC OFFROAD POUR PICK UP DOUBLE CABINE

Les véhicules pick-up sont plus que jamais incontournable dans le monde du 4x4 mais également un outil de travail très pratique au quotidien. Ces véhicules étant souvent dédiés à un usage mixte lorsque l'on souhaite installer des accessoires ou une tente de toit sur la benne cela implique l'installation d'un hard-top ou couvre benne ce qui peut limiter l'usage de la benne. Si vous souhaitez conduire votre véhicule ouvert à l'arrière, c'est-à-dire sans hard top ni couvre benne et tout de...

Référence : 55-040
Prix : **501,00 € TTC/KIT**



MULTI RACK SYSTEM HAUT TECHNIC OFFROAD POUR PICK UP DOUBLE CABINE

Les véhicules pick-up sont plus que jamais incontournable dans le monde du 4x4 mais également un outil de travail très pratique au quotidien. Ces véhicules étant souvent dédiés à un usage mixte lorsque l'on souhaite installer des accessoires ou une tente de toit sur la benne cela implique l'installation d'un hard-top ou couvre benne ce qui peut limiter l'usage de la benne. Si vous souhaitez conduire votre véhicule ouvert à l'arrière, c'est-à-dire sans hard top ni couvre benne et tout de...

Référence : 55-020
Prix : **897,00 € TTC/KIT**

PLATEAU COULISSANT BENNE



DEMI PLATEAU COULISSANT CARGOGLIDE DECKED POUR PICKUP DOUBLE CABINE 1415 x 615mm OUVERTURE 75%

Le Cargoglide 2e génération est là! Pensé pour être plus ergonomique et avec un meilleur accès au chargement que la version précédente, le Cargoglide Decked est aussi plus léger de 20% grâce notamment à une fonte notable de la hauteur du plateau. Ainsi vous gagnerez en volume utile tout en économisant du carburant et, bien sûr, sans perte de capacité de charge. Facile à installer car livré déjà préassemblé, le cargo glide est conçu en contreplaqué de 1.9cm de type marin revêtu d'une couche...

Informations Techniques :

Longueur x largeur : 1415 x 615 MM

Référence : DCG600-5624
Prix : **1 490,00 € TTC/PIECE**

EQUIPEMENTS POUR MERCEDES CLASSE X**PLATEAU COULISSANT CARGOGLIDE DECKED
POUR PICKUP DOUBLE CABINE 1415 x1046MM
OUVERTURE 75%**

Le Cargoglide 3e génération est là! Pensé pour être plus ergonomique et avec un meilleur accès au chargement que la version précédente, le Cargoglide Decked est aussi plus léger de 20% grâce notamment à une fonte notable de la hauteur du plateau. Ainsi vous gagnerez en volume utile tout en économisant du carburant et, bien sûr, sans perte de capacité de charge. Facile à installer car livré déjà préassemblé, le cargo glide est conçu en contreplaqué de 1.9cm de type marin revêtu d'une couche...

Informations Techniques :

Longueur x largeur : 1415 x 1046MM Charge utile 680kg

Référence : DCG1500-5641
Prix : **2 390,00 € TTC/PIECE**

**PLATEAU COULISSANT CARGOGLIDE DECKED
POUR PICKUP DOUBLE CABINE 1433 x1046mm
OUVERTURE 100%**

Le Cargoglide 2e génération est là! Pensé pour être plus ergonomique et avec un meilleur accès au chargement que la version précédente, le Cargoglide Decked est aussi plus léger de 20% grâce notamment à une fonte notable de la hauteur du plateau. Ainsi vous gagnerez en volume utile tout en économisant du carburant et, bien sûr, sans perte de capacité de charge. Facile à installer car livré déjà préassemblé, le cargo glide est conçu en contreplaqué de 1.9cm de type marin revêtu d'une couche...

Informations Techniques :

Longueur x largeur : 1433 x 1046MM

Référence : DCG1000XL-5641
Prix : **3 650,00 € TTC/PIECE**

TIROIRS & COFFRES DE RANGEMENT**COFFRES & CAISSES DE RANGEMENT**

EQUIPEMENTS POUR MERCEDES CLASSE X



COFFRE / BOITE DE RANGEMENT LATÉRALE PICKUP MAXBOX 670 X 205 H 370 MM

La boîte de rangement Maxbox est robuste et durable. Robuste grâce à sa fabrication en polyéthylène thermoformé et durable de par sa couche de protection renforçant son étanchéité. La boîte de rangement BOX8 offre un espace sécurisé grâce à son compartiment intégré qui permet l'organisation de vos petites pièces et de vos outils.

Informations Techniques :

Dimensions: 670 x 205 x 370 mm Montage rapide Fabrication en Polyéthylène robuste et résistant notamment aux produits chimiques et à la plupart des solvants. Couche spéciale UV pour une résistance durable Système de joint intégré assurant une bonne étanchéité Couleur: Noir se monte sur les véhicules suivants : Isuzu D-Max 2P/2Places - Simple cab (2020+) Isuzu D-Max 4P/4Places - Crew cab (2020+) Isuzu D-Max 2P/4Places - Space cab...

Référence : BOX8

Prix : **362,00 € TTC/PIECE**

TIROIRS DE RANGEMENT



SYSTEME TIROIR ETANCHE + PLATEAU DECKED POUR MERCEDES CLASSE X / NISSAN NAVARA D23 NP300 / RENAULT ALASKAN DOUBLE CABINE A PARTIR DE 2016

SYSTEME TIROIR ETANCHE + PLATEAU DECKED POUR MERCEDES CLASSE X / NISSAN NAVARA D23 NP300 / RENAULT ALASKAN DOUBLE CABINE A PARTIR DE 2016 Cette nouvelle version des produits DECKED conçue par nos ingénieurs aux Etats-Unis, vous offre plus de d'espace avec son unique et super tiroir (500 kg de charge utile sur le double plancher et 180 kg sur le super tiroir) OPTIMISER votre pick-up et VUL avec les systèmes DECKED, c'est simple avec DECKED! Le système de tiroirs coulissants se fixe sur ...

Informations Techniques :

longueur de la benne : 1578 mm longueur du système Decked : 1430 mm poids du système Decked installé : 93 kg se monte sur : MERCEDES CLASSE X DOUBLE CABINE A PARTIR DE 2017 NISSAN NAVARA D23 NP300 DOUBLE CABINE A PARTIR DE 2016 RENAULT ALASKAN DOUBLE CABINE A PARTIR DE 2017

Référence : YN7

Prix : **2 180,00 € TTC/PIECE**

EQUIPEMENTS POUR MERCEDES CLASSE X



TIROIR COULISSANT ARB CUISINE PICKUP DOUBLE CABINE 1355MM

Le tiroir cuisine ARB RDK1355 est une cuisine coulissante complète intégrée dans un cadre de tiroir modulaire. Il ne s'agit pas uniquement d'un tiroir, mais d'une cuisine entièrement équipée comprenant : Un plan de travail en acier inoxydable de 1 250 mm de longueur. Une plaque de cuisson à trois brûleurs de la marque Thetford. Un évier en silicone pliable de 12 litres avec bouchon. Un tiroir à ustensiles intégré. Cette cuisine coulissante est conçue pour...

Informations Techniques :

Caractéristiques: Convient pour tous les tiroirs RD / RFH / RF et RDRF 1355. S'intègre comme le ferait un tiroir normal S'adapte aux kits de finition latéral spécifiques au véhicule Alliage d'ingénierie extrudé sur des glissières d'extension, sans besoin de pied de support configuration rapide de 15 secondes Fonctions de verrouillage / verrouillage similaires aux tiroirs ARB Dessus de table de cuisine en acier inoxydable largeur 485 mm x longueur 1250 mm Poêle Thetford - Poêle MK3 à 3...

Référence : RDK1355

Prix : **3 837,36 € TTC/KIT**



TIROIR DE RANGEMENT SIMPLE ARB 1355 X 505 X 310 MM AVEC PLATEAU COULISSANT POUR PICK-UP DOUBLE CABINE

TIROIR DE RANGEMENT SIMPLE ARB 1355 X 505 X 310 MM AVEC PLATEAU COULISSANT Ce système est basé autour de plusieurs points clés donnant un produit de haute qualité avec une fonctionnalité et une facilité d'utilisation maximale : verrouillage à clé, fermeture par poignée, coup de poing pour un maximum de sécurité moquette traitée contre les UV et à haute résistance contre l'abrasion renforts de plancher pour un maintien maximal des charges placées dans chaque tiroir raccord d'angle en...

Référence : RDRF1355

Prix : **1 450,00 € TTC/PIECE**



TIROIR DE RANGEMENT SIMPLE ARB 1355 X 505 X 310 MM AVEC PLATEAU FIXE POUR PICK-UP DOUBLE CABINE

TIROIR DE RANGEMENT SIMPLE ARB 1355 X 505 X 310 MM AVEC PLATEAU FIXE Ce système est basé autour de plusieurs points clés donnant un produit de haute qualité avec une fonctionnalité et une facilité d'utilisation maximale : verrouillage à clé, fermeture par poignée, coup de poing pour un maximum de sécurité moquette traitée contre les UV et à haute résistance contre l'abrasion renforts de plancher pour un maintien maximal des charges placées dans chaque tiroir raccord d'angle en...

Référence : RD1355

Prix : **1 320,00 € TTC/PIECE**

BIVOUAC & AUTONOMIE

CANOPY CAMPER

ACCESSOIRES CANOPY CAMPER



KIT DE MONTAGE POUR CANOPY CAMPER POUR NISSAN NAVARA NP300 / RENAULT ALASKAN / MERCEDES CLASSE X DOUBLE CABINE A PARTIR DE 2016

Retrouvez toutes les informations sur le Canopy Camper d'Alu-cab dans cette page dédiée : <https://www.equip-raid.fr/atelier/canopy-camper> kit de montage spécifique au véhicule pour le canopy camper de chez Alu-cab compatible pour - Nissan Navara NP300 double cabine à partir de 2016 - Renault Alaskan double cabine à partir de 2016 - Mercedes Classe X double cabine à partir de 2016 Attention nécessite d'avoir les rails d'arrimages dans la benne

Référence : AC-CC-FK-NV16
Prix : **520,00 € TTC/PIECE**

CANOPY CAMPER



CANOPY CAMPER ALU-CAB VERSION AC20 CONFORT NOIR POUR MERCEDES CLASSE X / RENAULT ALASKAN ET NISSAN NAVARA D23 NP300 DOUBLE CABINE A PARTIR DE 2016 (KIT DE MONTAGE INCLUS)

CANOPY CAMPER HARD-TOP ET TENTE DE TOIT ALU-CAB
COULEUR : NOIR Le nouveau Canopy Camper est l'équipement idéal pour chasseur ou couple baroudeur. C'est la combinaison idéale entre un hardtop et une cellule. En effet, il s'agit d'un hard-top avec une tente de toit intégrée permettant un accès direct au couchage par le hard-top. L'accès se fait par la porte arrière (qui fait toute la hauteur, du plancher de la benne jusqu'en haut du hard-top). Comme tous les hard-tops Alu Cab, ce Canopy Camper...

Informations Techniques :

Compatible avec les véhicules suivants : MERCEDES CLASSE X NISSAN NAVARA D23 NP300 A PARTIR DE 2016 RENAULT ALASKAN Dimensions : LONGUEUR: 2865 mm (sans porte-roue) et 3035 mm (avec porte-roue) HAUTEUR: avec toit fermé: 1365 mm (du haut du toit au bas du cadre de la porte arrière) HAUTEUR: avec toit ouvert: 2520 mm LARGEUR: hors tout: 1600mm TAILLE DES LITS DE TOIT: Lit de la tente sur le toit: L2600 mm x l1340 mm POIDS A VIDE: (coque de base) 210 kg POIDS...

Référence : AC-CC-D-BT-NV16
Prix : **13 690,00 € TTC/PIECE**

EQUIPEMENTS POUR MERCEDES CLASSE X

CANOPY MODULABLE MODCAP

COMPOSANTS MODCAP

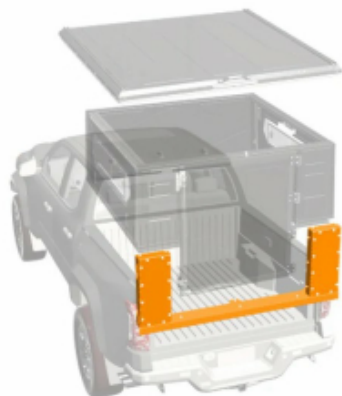

KIT DE MONTAGE ALU CAB MODCAP POUR MERCEDES X-KLASSE A PARTIR DE 2018 DOUBLE CABINE

Référence : AC-CC2-FK-MX18

Prix : 540,00 € TTC/KIT

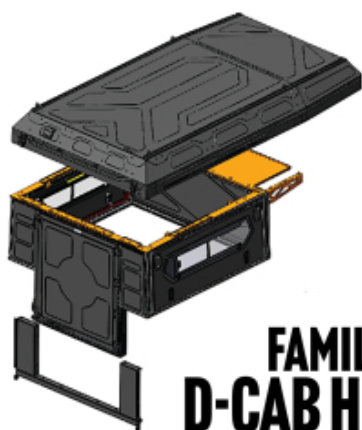

KIT DE MONTAGE HAUT PROFIL TOIT RELEVABLE FAMILY SUR BASE ALU-CAB MODCAP POUR PICK UP DOUBLE CABINE

Kit de montage indispensable pour monter la tente Family sur modcap DOUBLE CABINE compatible avec : Jeep gladiator 2019+ Volkswagen amarok 2010-2022 Isuzu D-Max 2012-2020 Mercedes Klasse-X 2017+ Nissan Navara 2016+ Toyota hilux Vigo 2005-2016 Attention, le support de table pour Modcap double famille n'est pas compatible avec ce kit de montage Haut Profil.

Référence : AC-CC2-TFM-FAM-DC-HP

Prix : 715,00 € TTC/PIECE

MODCAP CAMPER

EQUIPEMENTS POUR MERCEDES CLASSE X



ALU CAB MODCAP CAMPER AVEC FENETRES LATERALES POUR MERCEDES X-KLASSE A PARTIR DE 2018 DOUBLE CABINE

ModCap ALU-Cab – Le hardtop avec toit relevable pour les aventuriers exigeants Une plateforme évolutive, robuste et pensée pour le tout-terrain Le ModCap d'ALU-Cab est une alternative innovante aux cellules classiques. Plus léger, plus accessible financièrement et entièrement modulable, il s'adresse aux voyageurs, professionnels et passionnés de 4x4 à la recherche d'une solution flexible et durable. Pensé comme une base fixe et personnalisable, le ModCap permet de choisir le type de toit le...

Informations Techniques :

Les photos illustrant ce produit proviennent d'un modcap avec fenetres et déjà équipé. Elles ne sont pas contractuelles. Couchage 2.6m x 1.4m et matelas de 70mm d'épaisseur dans la tente. Idéal pour deux personnes.

Référence : AC-CC2-D-MX18-RT-W

Prix : **14 478,00 € TTC/KIT**



ALU CAB MODCAP CAMPER SANS FENETRES POUR MERCEDES X-KLASSE A PARTIR DE 2018 DOUBLE CABINE

ModCap ALU-Cab – Le hardtop avec toit relevable pour les aventuriers exigeants Une plateforme évolutive, robuste et pensée pour le tout-terrain Le ModCap d'ALU-Cab est une alternative innovante aux cellules classiques. Plus léger, plus accessible financièrement et entièrement modulable, il s'adresse aux voyageurs, professionnels et passionnés de 4x4 à la recherche d'une solution flexible et durable. Pensé comme une base fixe et personnalisable, le ModCap permet de choisir le type de toit le...

Informations Techniques :

Les photos illustrant ce produit proviennent d'un modcap avec fenetres et déjà équipé. Elles ne sont pas contractuelles. Couchage 2.6m x 1.4m et matelas de 70mm d'épaisseur dans la tente. Idéal pour deux personnes.

Référence : AC-CC2-D-MX18-RT

Prix : **13 928,00 € TTC/KIT**

MODCAP COMPACT CAMPER

EQUIPEMENTS POUR MERCEDES CLASSE X



ALU CAB MODCAP COMPACT CAMPER AVEC FENETRES POUR MERCEDES CLASSE X 2018+ DOUBLE CABINE

ModCap ALU-Cab – Le hardtop avec toit relevable pour les aventuriers exigeants Une plateforme évolutive, robuste et pensée pour le tout-terrain Le ModCap d'ALU-Cab est une alternative innovante aux cellules classiques. Plus léger, plus accessible financièrement et entièrement modulable, il s'adresse aux voyageurs, professionnels et passionnés de 4x4 à la recherche d'une solution flexible et durable. Pensé comme une base fixe et personnalisable, le ModCap permet de choisir le type de toit le...

Informations Techniques :

NOUVEAUTÉ - LIVRAISONS PREVUES FIN 2025

Référence : AC-CC2-D-MX18-CO-W

Prix : 9 380,00 € TTC/KIT



ALU CAB MODCAP COMPACT CAMPER SANS FENETRES POUR MERCEDES CLASSE X 2018+ DOUBLE CABINE

ModCap ALU-Cab – Le hardtop avec toit relevable pour les aventuriers exigeants Une plateforme évolutive, robuste et pensée pour le tout-terrain Le ModCap d'ALU-Cab est une alternative innovante aux cellules classiques. Plus léger, plus accessible financièrement et entièrement modulable, il s'adresse aux voyageurs, professionnels et passionnés de 4x4 à la recherche d'une solution flexible et durable. Pensé comme une base fixe et personnalisable, le ModCap permet de choisir le type de toit le...

Informations Techniques :

NOUVEAUTÉ - LIVRAISONS PREVUES FIN 2025

Référence : AC-CC2-D-MX18-CO

Prix : 8 830,00 € TTC/KIT

MODCAP FAMILY

EQUIPEMENTS POUR MERCEDES CLASSE X



ALU CAB MODCAP FAMILY AVEC FENETRES POUR MERCEDES X-KLASSE A PARTIR DE 2018 DOUBLE CABINE

ModCap ALU-Cab – Le hardtop avec toit relevable pour les aventuriers exigeants Une plateforme évolutive, robuste et pensée pour le tout-terrain Le ModCap d'ALU-Cab est une alternative innovante aux cellules classiques. Plus léger, plus accessible financièrement et entièrement modulable, il s'adresse aux voyageurs, professionnels et passionnés de 4x4 à la recherche d'une solution flexible et durable. Pensé comme une base fixe et personnalisable, le ModCap permet de choisir le type de toit...

Informations Techniques :

couchage de 2m x 2.40m Haut profil non compatible avec le support de table de camping Alu-Cab

Référence : AC-CC2-D-MX18-FAM-W

Prix : **15 523,00 € TTC/KIT**



ALU CAB MODCAP FAMILY SANS FENETRES POUR MERCEDES X-KLASSE A PARTIR DE 2018 DOUBLE CABINE

ModCap ALU-Cab – Le hardtop avec toit relevable pour les aventuriers exigeants Une plateforme évolutive, robuste et pensée pour le tout-terrain Le ModCap d'ALU-Cab est une alternative innovante aux cellules classiques. Plus léger, plus accessible financièrement et entièrement modulable, il s'adresse aux voyageurs, professionnels et passionnés de 4x4 à la recherche d'une solution flexible et durable. Pensé comme une base fixe et personnalisable, le ModCap permet de choisir le type de toit...

Informations Techniques :

couchage de 2m x 2.40m Haut profil non compatible avec le support de table de camping Alu-Cab

Référence : AC-CC2-D-MX18-FAM

Prix : **14 973,00 € TTC/KIT**

MODCAP WORKER

EQUIPEMENTS POUR MERCEDES CLASSE X**ALU CAB MODCAP WORKER AVEC FENETRES
LATERALES POUR MERCEDES X-KLASSE A
PARTIR DE 2018 DOUBLE CABINE**

ModCap ALU-Cab – Le hardtop avec toit relevable pour les aventuriers exigeants Une plateforme évolutive, robuste et pensée pour le tout-terrain Le ModCap d'ALU-Cab est une alternative innovante aux cellules classiques. Plus léger, plus accessible financièrement et entièrement modulable, il s'adresse aux voyageurs, professionnels et passionnés de 4x4 à la recherche d'une solution flexible et durable. Pensé comme une base fixe et personnalisable, le ModCap permet de choisir le type de toit le...

Référence : AC-CC2-D-MX18-HT-W

Prix : 6 440,00 € TTC/KIT

**ALU CAB MODCAP WORKER SANS FENETRES
POUR MERCEDES X-KLASSE A PARTIR DE 2018
DOUBLE CABINE**

ModCap ALU-Cab – Le hardtop avec toit relevable pour les aventuriers exigeants Une plateforme évolutive, robuste et pensée pour le tout-terrain Le ModCap d'ALU-Cab est une alternative innovante aux cellules classiques. Plus léger, plus accessible financièrement et entièrement modulable, il s'adresse aux voyageurs, professionnels et passionnés de 4x4 à la recherche d'une solution flexible et durable. Pensé comme une base fixe et personnalisable, le ModCap permet de choisir le type de toit le...

Référence : AC-CC2-D-MX18-HT

Prix : 5 890,00 € TTC/KIT

CELLULES & ACCESSOIRES**CANOPY CAMPER**

EQUIPEMENTS POUR MERCEDES CLASSE X



CANOPY CAMPER ALU-CAB VERSION AC20 COMFORT NOIR POUR MERCEDES CLASSE X / RENAULT ALASKAN ET NISSAN NAVARA D23 NP300 DOUBLE CABINE A PARTIR DE 2016 (KIT DE MONTAGE INCLUS)

CANOPY CAMPER HARD-TOP ET TENTE DE TOIT ALU-CAB
COULEUR : NOIR Le nouveau Canopy Camper est l'équipement idéal pour chasseur ou couple baroudeur. C'est la combinaison idéale entre un hardtop et une cellule. En effet, il s'agit d'un hard-top avec une tente de toit intégrée permettant un accès direct au couchage par le hard-top. L'accès se fait par la porte arrière (qui fait toute la hauteur, du plancher de la benne jusqu'en haut du hard-top). Comme tous les hard-tops Alu Cab, ce Canopy Camper...

Informations Techniques :

Compatible avec les véhicules suivants : MERCEDES CLASSE X
NISSAN NAVARA D23 NP300 A PARTIR DE 2016 RENAULT
ALASKAN Dimensions : LONGUEUR: 2865 mm (sans porte-roue) et
3035 mm (avec porte-roue) HAUTEUR: avec toit fermé: 1365 mm (du
haut du toit au bas du cadre de la porte arrière) HAUTEUR: avec toit
ouvert: 2520 mm LARGEUR: hors tout: 1600mm TAILLE DES LITS
DE TOIT: Lit de la tente sur le toit: L2600 mm x l1340 mm POIDS A
VIDE: (coque de base) 210 kg POIDS...

Référence : AC-CC-D-BT-NV16
Prix : 13 690,00 € TTC/PIECE

CELLULES AMOVIBLES



CELLULE AMOVIBLE ULTRA COMPACT 2 PERSONNES ALU CAB CAMPER KHAYA MODELE CONFORT VERSION NOIRE POUR PICKUP DOUBLE ET EXTRA CABINE

CELLULE ULTRA COMPACT 2 PERSONNES ALU CAB CAMPER
KHAYA- NOIRE Le Khaya Camper est une nouvelle cellule
démontable, conçue pour s'adapter au benne de la plus part des
pickup. La cabine Khaya possède déjà un équipement de base
important dont un auvent avec ouverture à 270° autoporté fournit
avec la gouttière. A l'extérieur sous la capucine, vous avez un
rangement avec une table alu. Elle peut être livrée avec d'autres
équipements et options. Elle comporte de nombreux espaces de
stockages. Le...

Informations Techniques :

DIMENSIONS: Longueur (seule): 2800mm Hauteur (toit fermé):
1450mm Largeur (seule): 1850mm Hauteur (seule, toit ouvert):
3100mm Poids à vide : 535kg Poids prêt à partir : environ 700Kg

Référence : AC-KH-COMFORT-B
Prix : 29 900,00 € TTC/PIECE

EQUIPEMENTS POUR MERCEDES CLASSE X



CELLULE AMOVIBLE ULTRA COMPACT 4 PERSONNES ALU CAB CAMPER KHAYA MODELE FAMILY VERSION NOIRE POUR PICKUP DOUBLE ET EXTRA CABINE

CELLULE ULTRA COMPACT 4 PERSONNES ALU CAB CAMPER KHAYA Le Khaya Camper est une nouvelle cellule démontable, conçue pour s'adapter au benne de la plus part des pickup. La cabine Khaya possède déjà un équipement de base important dont un auvent autoporté 270° fournit avec la gouttière. A l'extérieur sous la capucine, vous avez un rangement avec une table alu. Elle peut être livrée avec d'autres équipements et options. Elle comporte de nombreux espaces de stockages. Le fond de la cabine est...

Informations Techniques :

DIMENSIONS: Longueur (seule): 2800mm Hauteur (toit fermé): 1450mm Largeur (seule): 1850mm Hauteur (seulet, toit ouvert): 3100mm Poids à vide : 535kg Poids prêt à partir : environ 700Kg

Référence : AC-KH-FAMILY-B

Prix : **28 900,00 € TTC/PIECE**

CUISINE ET PETITS ACCESSOIRES CAMPING



TIROIR COULISSANT ARB CUISINE PICKUP DOUBLE CABINE 1355MM

Le tiroir cuisine ARB RDK1355 est une cuisine coulissante complète intégrée dans un cadre de tiroir modulaire. Il ne s'agit pas uniquement d'un tiroir, mais d'une cuisine entièrement équipée comprenant : Un plan de travail en acier inoxydable de 1 250 mm de longueur. Une plaque de cuisson à trois brûleurs de la marque Thetford. Un évier en silicone pliable de 12 litres avec bouchon. Un tiroir à ustensiles intégré. Cette cuisine coulissante est conçue pour...

Informations Techniques :

Caractéristiques: Convient pour tous les tiroirs RD / RFH / RF et RDRF 1355. S'intègre comme le ferait un tiroir normal S'adapte aux kits de finition latéral spécifiques au véhicule Alliage d'ingénierie extrudé sur des glissières d'extension, sans besoin de pied de support configuration rapide de 15 secondes Fonctions de verrouillage / verrouillage similaires aux tiroirs ARB Dessus de table de cuisine en acier inoxydable largeur 485 mm x longueur 1250 mm Poêle Thetford - Poêle MK3 à 3...

Référence : RDK1355

Prix : **3 837,36 € TTC/KIT**

JANTES & PNEUS

ACCESSOIRES JANTES ET PNEUS

EQUIPEMENTS POUR MERCEDES CLASSE X**ECROUS****ECROU CHROME 12X1.25**

L'écrou chromé donnera du look à votre 4x4. Écrou 19mm cône 60°

Référence : **E121.25**
Prix : **2,40 € TTC/PIECE**

**ECROUS ANTIVOL 12 X 1.25 (jeu de 5 pièces + clés)**

Modèles coniques 60°, compatible avec tous nos modèles de jantes acier et aluminium. Ces écrous ne conviennent pas pour les jantes aluminium d'origine

Référence : **A5121.25**
Prix : **22,80 € TTC/JEU**

ELARGISSEURS DE VOIES**KIT DE 4 ELARGISSEURS DE VOIE ALUMINIUM HOFMANN POUR NISSAN NAVARA D40 ,NP300 / PATHFINDER R51**

Caractéristiques : Fabrication allemande Alliage spécifique
Homologation TÜV Stabilité directionnelle accrue Axe de centrage
Largeur 30 mm Caractéristiques techniques : LARGEUR (mm): 30
Marque: NISSAN Modele: NAVARA D40 (>08/2005), NP300 (>2016) ,
PATHFINDER R51 (>03/2006) PCD: 6 x 114.3 vendu en kit de 4

Référence : **HSPVA06DN**
Prix : **338,00 € TTC/KIT**

JANTES ALUMINIUM

EQUIPEMENTS POUR MERCEDES CLASSE X



JANTE ALUMINIUM AMERICAN RACING AR969 ANSEN OFF ROAD MACHINED

Jante AR969 Ansen Off Road- machined Le spécialiste américain de la jante depuis 1956. Ce modèle AR969 est en finition machined et ring noir. Livrée avec cache-moyeu sans visserie Largeur Diamètre Nb de trous Entraxe Déport Center bore 8.5 17 6 114.3 25 72.6

Références :

AR96978564525 - JANTE ALUMINIUM AMERICAN RACING AR969 ANSEN OFF ROAD MACHINED 8.5 X 17 ENTRAXE 6 X 114.3 DEPORT 25
Prix : 324,00 € TTC/PIECE



JANTE ALUMINIUM AMERICAN RACING AR969 ANSEN OFF ROAD SATIN BLACK

Jante AR969 Ansen Off Road-Satin Black Le spécialiste américain de la jante depuis 1956. Ce modèle AR969 est en finition satin black et ring noir. Livrée avec cache-moyeu sans visserie Largeur Diamètre Nb de trous Entraxe Déport Center bore 8.5 17 6 114.3 25 72.6

Références :

AR96978564725 - JANTE ALUMINIUM AMERICAN RACING AR969 ANSEN OFF ROAD SATIN BLACK 8.5 X 17 ENTRAXE 6 X 114.3 DEPORT 25
Prix : 324,00 € TTC/PIECE

JANTES ALUMINIUM RENFORCÉES / RAID



JANTE ALUMINIUM MANANO BLACK

JANTE ALUMINIUM SPECIAL CHARGES LOURDES finition : black moulée sous pression spécialement conçue pour les raids avec indice de charge jusqu'à 1400kg alliage spécifique (Al Si 7% Mg Sr) traitement thermique Insert acier anti-desserrement Livrée sans visserie Largeur Diamètre Nb de trous Entraxe Déport Center bore 8 17 6 114.3 30 66.1 se monte sur le véhicule avec de possibles modifications de carrosserie (nous consulter pour confirmer la...

Références :

MAN55BK - JANTE ALUMINIUM MANANO BLACK 8 X 17 ENTRAXE 6 X 114.3 DEPORT 30
Prix : 362,00 € TTC/PIECE

EQUIPEMENTS POUR MERCEDES CLASSE X



JANTE ALUMINIUM MANANO BLACK 8.5 X 18 ENTRAXE 6 X 114.3 DEPORT 30

JANTE ALUMINIUM SPECIAL CHARGES LOURDES finition : black moulée sous pression spécialement conçue pour les raids avec indice de charge jusqu'à 1400kg alliage spécifique (Al Si 7% Mg Sr) traitement thermique Insert acier anti-desserrement Livrée sans visserie Largeur Diamètre Nb de trous Entraxe Déport Center bore 8.5 18 6 114.3 30 66.1 se monte sur le véhicule avec de possibles modifications de carrosserie (nous consulter pour confirmer la...

Référence : MAN85BK
Prix : 444,00 € TTC/PIECE



JANTE ALUMINIUM MANANO SILVER

JANTE ALUMINIUM SPECIAL CHARGES LOURDES finition : silver moulée sous pression spécialement conçue pour les raids avec indice de charge jusqu'à 1400kg alliage spécifique (Al Si 7% Mg Sr) traitement thermique Insert acier anti-desserrement Livrée sans visserie Largeur Diamètre Nb de trous Entraxe Déport Center bore 8 17 6 114.3 30 66.1 se monte sur le véhicule avec de possibles modifications de carrosserie (nous consulter pour confirmer la...

Références :

MAN55SI - JANTE ALUMINIUM MANANO SILVER 8 X 17 ENTRAXE 6 X 114.3 DEPORT 30
Prix : 362,00 € TTC/PIECE



JANTE ALUMINIUM RACER GRISE

Le modèle RACER est une jante en aluminium coulé, spécialement conçue pour les raids avec indice de charge de 1300kg. finition : grise JANTE RENFORCÉE : moulée sous pression alliage spécifique (Al Si 7% Mg Sr) traitement thermique insert acier anti-desserrement Jante aluminium livrée sans visserie. Largeur Diamètre Nb de trous Entraxe Déport Center bore 8 17 6 114.3 30 66.1 se monte sur le véhicule avec de possibles modifications de...

Références :

RAC55SI - JANTE ALUMINIUM RACER GRISE 8 X 17 ENTRAXE 6 X 114.3 DEPORT 30
Prix : 349,00 € TTC/PIECE

EQUIPEMENTS POUR MERCEDES CLASSE X



JANTE ALUMINIUM RENFORCE RAID EVO CORSE DAKAR ZERO 8x17" ET 30 BRONZE BRILLANT POUR NISSAN NAVARA PATHFINDER MERCEDES X RENAULT ALASKAN

La jante Dakar Zéro, issue de la Dakar Corse, spécialement développée pour la compétition, est la version dédiée aux véhicules tout terrain. Les rayons internes du bord de la jante ont un profil qui rentre vers le centre, ce qui permet d'avoir un déport négatif protégeant les pièces mécaniques des gravillons et du sable et conçu pour laisser suffisamment d'espace pour les gros freins. Structure très résistante en alliage léger AS7, avec traitement thermique T6 conformément aux réglementations...

Informations Techniques :

Charge maximum : 1400kg Prévoir le kit de montage a3.000029.03 comprenant la visserie spécifique et cache moyeu (pour une jante)
Taille : 8x17" Déport : ET 30 Entraxe : 6x114.3 Alésage : 66.1mm
Couleur : bronze brillant

Référence : SE4160140221

Prix : **402,00 € TTC/PIECE**



JANTE ALUMINIUM RENFORCE RAID EVO CORSE DAKAR ZERO 8x17" ET 30 GRIS ANTHRACITE POUR NISSAN NAVARA PATHFINDER MERCEDES X RENAULT ALASKAN

La jante Dakar Zéro, issue de la Dakar Corse, spécialement développée pour la compétition, est la version dédiée aux véhicules tout terrain. Les rayons internes du bord de la jante ont un profil qui rentre vers le centre, ce qui permet d'avoir un déport négatif protégeant les pièces mécaniques des gravillons et du sable et conçu pour laisser suffisamment d'espace pour les gros freins. Structure très résistante en alliage léger AS7, avec traitement thermique T6 conformément aux réglementations...

Informations Techniques :

charge maximum : 1400kg prévoir le kit de montage a3.000029.03 comprenant la visserie spécifique et cache moyeu (pour une jante)
Taille : 8x17" Déport : ET 30 Entraxe : 6x114.3 Alésage : 66.1mm
Couleur : gris anthracite

Référence : SE4160140051

Prix : **402,00 € TTC/PIECE**

EQUIPEMENTS POUR MERCEDES CLASSE X



JANTE ALUMINIUM RENFORCE RAID EVO CORSE DAKAR ZERO 8x17" ET 30 NOIR BRILLANT POUR NISSAN NAVARA PATHFINDER MERCEDES X RENAULT ALASKAN

La jante Dakar Zéro, issue de la Dakar Corse, spécialement développée pour la compétition, est la version dédiée aux véhicules tout terrain. Les rayons internes du bord de la jante ont un profil qui rentre vers le centre, ce qui permet d'avoir un déport négatif protégeant les pièces mécaniques des gravillons et du sable et conçu pour laisser suffisamment d'espace pour les gros freins. Structure très résistante en alliage léger AS7, avec traitement thermique T6 conformément aux réglementations...

Informations Techniques :

Charge maximum : 1400kg Prévoir le kit de montage a3.000029.03 comprenant la visserie spécifique et cache moyeu (pour une jante)
Taille : 8x17" Déport : ET 20 Entraxe : 6x114.3 Alésage : 66.1 mm
Couleur : Noir brillant

Référence : SE4160140141

Prix : 402,00 € TTC/PIECE



JANTE ALUMINIUM RENFORCE RAID EVO CORSE DAKAR ZERO 8x17" ET 30 NOIR MAT POUR NISSAN PATHFINDER NAVARA MERCEDES X RENAULT ALASKAN

La jante Dakar Zéro, issue de la Dakar Corse, spécialement développée pour la compétition, est la version dédiée aux véhicules tout terrain. Les rayons internes du bord de la jante ont un profil qui rentre vers le centre, ce qui permet d'avoir un déport négatif protégeant les pièces mécaniques des gravillons et du sable et conçu pour laisser suffisamment d'espace pour les gros freins. Structure très résistante en alliage léger AS7, avec traitement thermique T6 conformément aux réglementations...

Informations Techniques :

charge maximum : 1400kg prévoir le kit de montage a3.000029.03 comprenant la visserie spécifique et cache moyeu (pour une jante)
Taille : 8x17" Déport : ET 30 Entraxe : 6x114.3 Alésage : 66.1mm
Couleur : Noir mat

Référence : SE4160140041

Prix : 388,00 € TTC/PIECE

JANTES TÔLES / ACIER

EQUIPEMENTS POUR MERCEDES CLASSE X



JANTE ACIER GOSS DAYTONA STREET LOCK

A propos de GOSS GOSS Offroad wheels propose la gamme de roues en acier la plus large et profonde. Avec des modèles qui allient robustesse et élégance notre collection répond à tous les besoins et tous les styles. Les roues en acier GOSS sont développées, conçues et testées pour les conditions les plus difficiles, surpassant les normes internationales. GOSS est ainsi devenu le fournisseur privilégié pour les mines, l'armée, les pompiers, et toutes les applications les plus sévères....

Références :

666BK - JANTE ACIER GOSS DAYTONA STREET LOCK 8 X 17
ENTRAXE 6 X 114.3 DEPORT 15
Prix : 222,00 € TTC/PIECE



JANTE ACIER GOSS TRIANGULAR GENERATION II BLACK

Jante acier Triangular Génération II Finition BLACK Structure renforcée pour une utilisation Off-Road livré sans visserie ni cache moyeu se monte sur le véhicule avec de possibles modifications de carrosserie (nous consulter pour confirmer la compatibilité de votre véhicule) modèle disponible en : Largeur Diamètre Nb de trous Entraxe Déport Center bore 7 17 6 114.3 20 66.1

Références :

355BK - JANTE ACIER GOSS TRIANGULAR GENERATION II BLACK 7 X 17 ENTRAXE 6 X 114.3 DEPORT 20
Prix : 139,00 € TTC/PIECE



JANTE ACIER GOSS TRIANGULAR GENERATION II BLACK 7.5 X 18 ENTRAXE 6 X 114.3 DEPORT 25

Jante acier Triangular Génération II Finition BLACK Structure renforcée pour une utilisation Off-Road livré sans visserie ni cache moyeu se monte sur le véhicule avec de possibles modifications de carrosserie (nous consulter pour confirmer la compatibilité de votre véhicule) modèle disponible en : Largeur Diamètre Nb de trous Entraxe Déport Center bore 7.5 18 6 114.3 25 66.1

Référence : 385BK

Prix : 174,00 € TTC/PIECE

EQUIPEMENTS POUR MERCEDES CLASSE X



JANTE ACIER GOSS TRIANGULAR GENERATION II SILVER

Jante acier Triangular Génération II Finition SILVER / GUN METAL GRAY Structure renforcée pour une utilisation Off-Road livré sans visserie ni cache moyeu se monte sur le véhicule avec de possibles modifications de carrosserie (nous consulter pour confirmer la compatibilité de votre véhicule) modèle disponible en : Largeur Diamètre Nb de trous Entraxe Déport Center bore 7 17 6 114.3 20 66.1

Références :

355GM - JANTE ACIER GOSS TRIANGULAR GENERATION II SILVER 7 X 17 ENTRAXE 6 X 114.3 DEPORT 20
Prix : 139,00 € TTC/PIECE

ECLAIRAGE & ENERGIE

KIT D'ÉCLAIRAGE SPÉCIFIQUE VÉHICULE



KIT BARRE LED VISION-X XPL-H6H (VEILLEUSE INTEGREE) POUR MERCEDES CLASSE X

kit comprenant : 2 barres LED XPL-H6H (avec veilleuse intégrée) les supports de fixation spécifique au Mercedes Classe X les câblages la notice de montage non compatible avec un treuil Tous les kits de montage sont développés et testés en Europe sur les voitures pour lesquelles ils ont été conçus. Vision-x prend la sécurité au sérieux, et aucun de leurs kits ne nécessitent de percer ou de découper des pièces essentielles à l'intégrité structurelle ou aux systèmes de collision....

Informations Techniques :

caractéristiques techniques XPL-H6H : Garantie de fonctionnement de 5,5 ans. Boîtier robuste en aluminium / composite. Lentille en polycarbonate incassable. peut résister à des vibrations jusqu'à 15,6 Grms. Filtre d'interférence CEM intégré (CISPR 25) - ne perturbe pas les systèmes électroniques des véhicules. Contrôle actif de la température avec Prime Drive et ETM. Approuvé CE, certifié RoHS. Étanche IP68 / IP69K. Température de couleur 6000 Kelvin. Testé en température de -40 ° C à + 80 ° C....

Référence : MB-XCPLH6H

Prix : 745,00 € TTC/KIT

EQUIPEMENTS POUR MERCEDES CLASSE X



KIT ECLAIRAGE LED LAZER LONGUE PORTEE ST4 EVOLUTION AVEC INTEGRATION A LA CALANDRE POUR MERCEDES CLASSE-X (2017+)

Kit calandre MERCEDES CLASSE-X (2017+) Rien n'est plus synonyme de longévité et de fiabilité que le HILUX, le LANDCRUISER et le RAV4, et il en va de même pour nos kits d'intégration de calandre sur mesure. Un design exceptionnel, des performances supérieures et une qualité de fabrication garantissant des années d'utilisation sans problème. La gamme est complétée par des solutions de montage sur le toit. Ce qui est inclus : - x2 feux LED Haute Performance ST4 -Guides de coupe...

Informations Techniques :

DONNEES POUR 1x ST4 Evolution Gamme: ST-Evolution Voltage: 9-32V Poids: 0.67 kg Durée de vie des LEDs: 50 000 heures Puissance lumineuse: 4136 Lm Température de couleur: 5000K Nombre de LEDs: 4 Consommation: 47 Watts Ampérage: 3.3 Amps Certification ECE: ECE R112 DONNEE PHOTOMETRIQUE Angle de faisceau horizontal: 28° 0.25 lx: 555 metres 0.50 lx: 393 metres 1 lx: 278 metres 3 lx: 160 metres

Référence : LAGK-MBX-02K
Prix : **660,00 € TTC/KIT**



KIT ECLAIRAGE LED LAZER LONGUE PORTEE TRIPLE-R4 Gen2 AVEC INTEGRATION A LA CALANDRE POUR MERCEDES CLASSE-X (2017+)

Kit calandre MERCEDES CLASSE-X (2017+) Le design allemand rencontre l'ingénierie britannique avec nos kits d'intégration de calandre sur mesure pour les Classe X, VITO et SPRINTER. Avec les options de montage sur le toit (rails d'origine) pour la Classe X, nos solutions Mercedes répondent à toutes les attentes en offrant des performances d'éclairage qui doivent être vues pour être crues. Ce qui est inclus : - x2 feux LED Haute Performance Triple-R 750 -Guides de coupe et supports de de...

Informations Techniques :

DONNEES POUR 1xTriple-R 750 Gamme: Triple-R Gen2 Voltage: 9-32V Poids: 1 kg Durée de vie des LEDs: 50,000 heures Puissance lumineuse: 4620 Lm Température de couleur: 5000K Nombre de LEDs: 4 Consommation: 45 Watts Ampérage: 3.1 Amps Certification ECE: ECE R112 DONNEE PHOTOMETRIQUE Angle de faisceau horizontal: 19° 0.25 lx: 866 metres 0.50 lx: 612 metres 1 lx: 433 metres 3 lx: 250 metres

Référence : LAGK-MBX-G2-01K
Prix : **726,00 € TTC/KIT**

EQUIPEMENTS POUR MERCEDES CLASSE X



KIT ECLAIRAGE LED LAZER LONGUE PORTEE TRIPLE-R4 Gen2 ELITE AVEC INTEGRATION A LA CALANDRE POUR MERCEDES CLASSE-X (2017+)

Kit calandre MERCEDES CLASSE-X (2017+) Le design allemand rencontre l'ingénierie britannique avec nos kits d'intégration de calandre sur mesure pour les Classe X, VITO et SPRINTER. Avec les options de montage sur le toit (rails d'origine) pour la Classe X, nos solutions Mercedes répondent à toutes les attentes en offrant des performances d'éclairage qui doivent être vues pour être crues. Ce qui est inclus : - x2 feux LED Haute Performance Triple-R 750 ELITE -Guides de coupe et supports de...

Informations Techniques :

*DONNEES POUR 1xTriple-R 750 ELITE Gamme: Triple-R Gen2
Voltage: 9-32V Poids: 1 kg Durée de vie des LEDs: 50,000 heures
Puissance lumineuse: 5068 Lm Température de couleur: 5000K
Nombre de LEDs: 4 Consommation: 45 Watts Ampérage: 3.1 Amps
Certification ECE: ECE R112 DONNEE PHOTOMETRIQUE Angle de faisceau horizontal: 42° 0.25 lx: 1033 metres 0.50 lx: 731 metres 1 lx: 517 metres 3 lx: 298 metres*

Référence : LAGK-MBX-ELITE-G2-01K

Prix : **882,00 € TTC/KIT**

PHARES & LONGUES-PORTÉES

PHARES ET LONGUES-PORTÉES



KIT BARRE LED VISION-X XPL-H6H (VEILLEUSE INTEGREE) POUR MERCEDES CLASSE X

kit comprenant : 2 barreS LED XPL-H6H (avec veilleuse intégrée) les supports de fixation spécifique au Mercedes Classe X les câblages la notice de montage non compatible avec un treuil Tous les kits de montage sont développés et testés en Europe sur les voitures pour lesquelles ils ont été conçus. Vision-x prend la sécurité au sérieux, et aucun de leurs kits ne nécessitent de percer ou de découper des pièces essentielles à l'intégrité structurelle ou aux systèmes de collision....

Informations Techniques :

caractéristiques techniques XPL-H6H : Garantie de fonctionnement de 5,5 ans. Boîtier robuste en aluminium / composite. Lentille en polycarbonate incassable. peut résister à des vibrations jusqu'à 15,6 Grms. Filtre d'interférence CEM intégré (CISPR 25) - ne perturbe pas les systèmes électroniques des véhicules. Contrôle actif de la température avec Prime Drive et ETM. Approuvé CE, certifié RoHS. Étanche IP68 / IP69K. Température de couleur 6000 Kelvin. Testé en température de -40 ° C à + 80 ° C....

Référence : MB-XCXPLH6H

Prix : **745,00 € TTC/KIT**

EQUIPEMENTS POUR MERCEDES CLASSE X



KIT ECLAIRAGE LED LAZER LONGUE PORTEE ST4 EVOLUTION AVEC INTEGRATION A LA CALANDRE POUR MERCEDES CLASSE-X (2017+)

Kit calandre MERCEDES CLASSE-X (2017+) Rien n'est plus synonyme de longévité et de fiabilité que le HILUX, le LANDCRUISER et le RAV4, et il en va de même pour nos kits d'intégration de calandre sur mesure. Un design exceptionnel, des performances supérieures et une qualité de fabrication garantissant des années d'utilisation sans problème. La gamme est complétée par des solutions de montage sur le toit. Ce qui est inclus : - x2 feux LED Haute Performance ST4 -Guides de coupe...

Informations Techniques :

DONNEES POUR 1x ST4 Evolution Gamme: ST-Evolution Voltage: 9-32V Poids: 0.67 kg Durée de vie des LEDs: 50 000 heures Puissance lumineuse: 4136 Lm Température de couleur: 5000K Nombre de LEDs: 4 Consommation: 47 Watts Ampérage: 3.3 Amps Certification ECE: ECE R112 DONNEE PHOTOMETRIQUE Angle de faisceau horizontal: 28° 0.25 lx: 555 metres 0.50 lx: 393 metres 1 lx: 278 metres 3 lx: 160 metres

Référence : LAGK-MBX-02K

Prix : **660,00 € TTC/KIT**



KIT ECLAIRAGE LED LAZER LONGUE PORTEE TRIPLE-R4 Gen2 AVEC INTEGRATION A LA CALANDRE POUR MERCEDES CLASSE-X (2017+)

Kit calandre MERCEDES CLASSE-X (2017+) Le design allemand rencontre l'ingénierie britannique avec nos kits d'intégration de calandre sur mesure pour les Classe X, VITO et SPRINTER. Avec les options de montage sur le toit (rails d'origine) pour la Classe X, nos solutions Mercedes répondent à toutes les attentes en offrant des performances d'éclairage qui doivent être vues pour être crues. Ce qui est inclus : - x2 feux LED Haute Performance Triple-R 750 -Guides de coupe et supports de de...

Informations Techniques :

DONNEES POUR 1xTriple-R 750 Gamme: Triple-R Gen2 Voltage: 9-32V Poids: 1 kg Durée de vie des LEDs: 50,000 heures Puissance lumineuse: 4620 Lm Température de couleur: 5000K Nombre de LEDs: 4 Consommation: 45 Watts Ampérage: 3.1 Amps Certification ECE: ECE R112 DONNEE PHOTOMETRIQUE Angle de faisceau horizontal: 19° 0.25 lx: 866 metres 0.50 lx: 612 metres 1 lx: 433 metres 3 lx: 250 metres

Référence : LAGK-MBX-G2-01K

Prix : **726,00 € TTC/KIT**

EQUIPEMENTS POUR MERCEDES CLASSE X



KIT ECLAIRAGE LED LAZER LONGUE PORTEE TRIPLE-R4 Gen2 ELITE AVEC INTEGRATION A LA CALANDRE POUR MERCEDES CLASSE-X (2017+)

Kit calandre MERCEDES CLASSE-X (2017+) Le design allemand rencontre l'ingénierie britannique avec nos kits d'intégration de calandre sur mesure pour les Classe X, VITO et SPRINTER. Avec les options de montage sur le toit (rails d'origine) pour la Classe X, nos solutions Mercedes répondent à toutes les attentes en offrant des performances d'éclairage qui doivent être vues pour être crues. Ce qui est inclus : - x2 feux LED Haute Performance Triple-R 750 ELITE -Guides de coupe et supports de...

Informations Techniques :

*DONNEES POUR 1xTriple-R 750 ELITE Gamme: Triple-R Gen2
Voltage: 9-32V Poids: 1 kg Durée de vie des LEDs: 50,000 heures
Puissance lumineuse: 5068 Lm Température de couleur: 5000K
Nombre de LEDs: 4 Consommation: 45 Watts Ampérage: 3.1 Amps
Certification ECE: ECE R112 DONNEE PHOTOMETRIQUE Angle de faisceau horizontal: 42° 0.25 lx: 1033 metres 0.50 lx: 731 metres 1 lx: 517 metres 3 lx: 298 metres*

Référence : LAGK-MBX-ELITE-G2-01K

Prix : **882,00 € TTC/KIT**

PERFORMANCE & OPTIMISATION

COMPÉTITION

ACCESSOIRES COMPÉTITION



BAVETTES BLANCHE SEMI-RIGIDES 328x498

Vendu à la paire. Bavettes blanches. Dimensions : 345x495mm. Couleur blanche. Epaisseur : 2mm. Silencieuses aux impacts, ne flottent pas avec la vitesse, facile à retailler / adapter.

Référence : ACBA014

Prix : **20,00 € TTC/PAIRE**

EQUIPEMENTS POUR MERCEDES CLASSE X

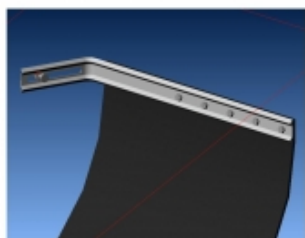

KIT DE MONTAGE BAVETTES

Vendu à la paire. Kit complet pour réaliser avec facilité la fixation sur le véhicule de 2 bavettes grâce à deux équerres zinguées. Kit livré complet avec visserie et notice.

Référence : ACBA113
Prix : **26,00 € TTC/PAIRE**



KIT SANGLES MONTAGE BAVETTES

Vendu à la paire. Kit de sangles grises permettant de relever à volonté les bavettes de votre véhicule. Kit complet pour une paire de bavette : Cames à griffe, sangle, équerres de renfort, visserie, notice.

Référence : ACBA112
Prix : **26,00 € TTC/PAIRE**

PERFORMANCES TRANSMISSION

BLOCAGE DE DIFFÉRENTIEL



BLOCAGE DE DIFFERENTIEL AIR LOCKER ARRIERE POUR NISSAN NAVARA D23 ET MERCEDES CLASSE X (vendu sans compresseur)

BLOCAGE DE DIFFERENTIEL ARB ARRIERE POUR NISSAN NAVARA D23 ET MERCEDES CLASSE X LE BLOCAGE ARB COMPREND : (livré sans compresseur) le différentiel, la tuyauterie, les raccords, la notice de montage, les instructions d'utilisation et la liste des pièces détachées. Quand un véhicule prend un virage, la roue extérieure parcourt une plus grande distance que la roue intérieure, elle doit donc tourner plus vite. Sur tous les véhicules, c'est le différentiel placé entre...

Référence : RD229
Prix : **1 300,00 € TTC/PIECE**

EQUIPEMENTS POUR MERCEDES CLASSE X



BLOCAGE DE DIFFERENTIEL AIR LOCKER AVANT POUR NISSAN NAVARA D23 ET MERCEDES CLASSE X R180A 30 CANNELURES RATIO 3.54 ET MOINS (vendu sans compresseur)

BLOCAGE DE DIFFERENTIEL ARB AVANT POUR NISSAN NAVARA D23 ET MERCEDES CLASSE X R180A 30 CANNELURES RATIO 3.54 ET MOINS LE BLOCAGE ARB COMPREND : (livré sans compresseur) le différentiel, la tuyauterie, les raccords, la notice de montage, les instructions d'utilisation et la liste des pièces détachées. Quand un véhicule prend un virage, la roue extérieure parcourt une plus grande distance que la roue intérieure, elle doit donc tourner plus vite. Sur tous les...

Référence : RD231

Prix : 1 300,00 € TTC/PIECE

PRÉFILTRES & ACCESSOIRES

KIT DE MONTAGE



KIT DE MONTAGE N4 POUR PRE-FILTRE RACOR POUR NISSAN NAVARA D23, RENAULT ALASKAN ET MERCEDES CLASSE X

Le kit pré-filtre à gazole Racor est utile pour filtrer les particules en suspension dans les gazoles de mauvaises qualité (que l'on peut rencontrer lors d'un raid dans certains pays par exemple ou issus de vieilles cuves) mais aussi pour décanter l'eau qui peut être présente dans le carburant et qui risque d'endommager voire même de détruire les systèmes d'injection haute pression des moteurs modernes. Kit N4 complet montage Pré-Filtre RACOR SERIE 500FG POUR NISSAN NAVARAD23- RENAULT...

Informations Techniques :

Photo non contractuelle.

Référence : SCMO146

Prix : 166,00 € TTC/KIT