

EQUIPEMENTS POUR RENAULT ALASKAN



*Les références présentées sur ce document ne constituent pas
une liste exhaustive des équipements disponibles pour le RENAULT ALASKAN.
Il peut y avoir d'autres produits adaptés à ce véhicule.
Voir les conditions de vente sur <https://old.equip-raid.fr/>*

SUSPENSION & REHAUSSE

ACCESSOIRES SUSPENSION



KIT DE MONTAGE POUR AMORTISSEUR OME BP51 AVANT POUR NISSAN NAVARA NP300 D23

MONTAGE POUR AMORTISSEUR OME BP51 AVANT GAUCHE ET DROIT POUR NISSAN NAVARA NP300 D23

Référence : **VM80010047**

Prix : **107,00 € TTC/KIT**

AMORTISSEURS



AMORTISSEUR ARRIÈRE A BONBONNE SEPARÉE OME BP51 POUR NISSAN NAVARA NP300 D23

OME Bp 51 amortisseur bypass bonbonne séparée Fruit de 4 années de développement intensif et brevetée, BP-51 amène la technologie course pour une utilisation de tous les jours apportant une performance sans précédent en off road et sur la route. C'est l'union du confort et du contrôle. Ces suspension Nouvelle suspension OME BP-51 (Bypass 51 mm Diamètre interne) Cette nouvelle suspension révolutionnaire est le fruit de 4 années de développement intensif des ingénieurs Old Man Emu....

Référence : **BP5160056**

Prix : **887,00 € TTC/PIECE**



COMBINE AMORTISSEUR BYPASS A BONBONNE SEPARÉE ET RESSORT AVANT DROIT OME BP51 POUR NISSAN NAVARA NP300 D23

OME Bp 51 amortisseur bypass bonbonne séparée Fruit de 4 années de développement intensif et brevetée, BP-51 amène la technologie course pour une utilisation de tous les jours apportant une performance sans précédent en off road et sur la route. C'est l'union du confort et du contrôle. Ces suspension Nouvelle suspension OME BP-51 (Bypass 51 mm Diamètre interne) Cette nouvelle suspension révolutionnaire est le fruit de 4 années de développement intensif des ingénieurs Old Man Emu....

Référence : **BP5190016R**

Prix : **1 360,00 € TTC/PIECE**

EQUIPEMENTS POUR RENAULT ALASKAN



COMBINE AMORTISSEUR BYPASS A BONBONNE SEPARÉE ET RESSORT AVANT GAUCHE OME BP51 POUR NISSAN NAVARA NP300 D23

OME Bp 51 amortisseur bypass bonbonne séparée Fruit de 4 années de développement intensif et brevetée, BP-51 amène la technologie course pour une utilisation de tous les jours apportant une performance sans précédent en off road et sur la route. C'est l'union du confort et du contrôle. Ces suspension Nouvelle suspension OME BP-51 (Bypass 51 mm Diamètre interne) Cette nouvelle suspension révolutionnaire est le fruit de 4 années de développement intensif des ingénieurs Old Man Emu....

Référence : BP5190016L
Prix : **1 360,00 € TTC/PIECE**

KIT COMPLET SUSPENSION



KIT DE SUSPENSION REHAUSSER +50MM AVEC AMORTISSEUR FOX POUR NAVARA D23 DC MERCEDES CLASSE X ET RENAULT ALASKAN

Superior Engineering est devenu l'un des fabricants et fournisseurs d'accessoires 4X4 Premium et de pièces détachées à suspension 4WD les plus connus en Australie et dans le monde entier. Nous fabriquons et fournissons une vaste gamme de produits 4X4, d'accessoires et de pièces de suspension pour presque tous les types de véhicules à quatre roues motrices du marché. Le kit est dédié pour Nissan Navara D23, Renault ALASKAN, Mercedes Classe X, et comprend: 2 x amortisseurs avant Fox Coilover 2.0...

Référence : SE31455
Prix : **3 049,00 € TTC/KIT**



KIT DE SUSPENSION TERRAIN TAMER AVEC AMORTISSEUR PRO SHOCK REHAUSSE +40/50MM POUR NISSAN NAVARA D23 RESSORT HELICOIDaux ARR

Depuis 1969 TERRAIN TAMER développe et fabrique des pièces avec une seule idée en tête : celle de vous garantir la plus extrême fiabilité. Pendant plus de 50 ans, nous avons conçu, fabriqué, et testés des pièces qui permettent aux conducteurs de circuler dans des environnements extrêmement difficiles en toute sérénité. Qu'il s'agisse d'une utilisation: Loisirs : Chasse, Pêche, charges lourdes, tractions de remorques... Professionnels : Artisans, Agriculteurs, Apiculteurs, Dépanneuses,...

Référence : SK077P
Prix : **3 716,00 € TTC/KIT**

EQUIPEMENTS POUR RENAULT ALASKAN

RESSORTS HÉLICOÏDAUX



RESSORTS HÉLICOÏDAUX ARRIERE TERRAIN TAMER REHAUSSE +35MM TARAGE +100KG POUR NISSAN NAVARA D23 NP300

Fabriqués en Australie, les ressorts Terrain Tamer renforcée sont fabriqués à partir d'acier X5K, subissent un traitement thermique, et bénéficient d'une finition époxy. LES RESSORTS TERRAIN TAMER SONT GARANTIS A VIE.

Référence : TTCS-2422
Prix : 313,00 € TTC/PAIRE



RESSORTS HÉLICOÏDAUX SMART COILS AVANT TERRAIN TAMER REHAUSSE +30MM TARAGE +50KG POUR NISSAN NAVARA D23 NP300

Fabriqués en Australie, les ressorts Terrain Tamer Smart Coils à pas variable permettent de réduire les forces de rebond qui traversent le ressort hélicoïdal. Cette conception unique possède un fil dont l'épaisseur diffère de manière notable entre le haut et le bas. Le diamètre du fil est plus fin en haut, et augmente ensuite progressivement. Cette technologie concerne uniquement les ressorts hélicoïdaux avant. Lorsque le véhicule aborde de petits accidents de terrains, c'est la partie...

Référence : TTCS-2421T
Prix : 372,00 € TTC/PAIRE

PARE-CHOCS & PROTECTIONS

BLINDAGES / SKIS DE PROTECTION

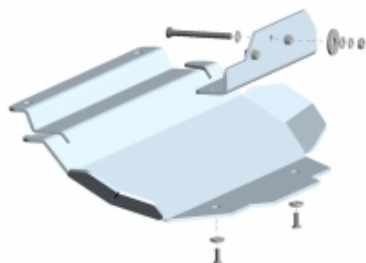

BLINDAGE AVANT 6MM EN ALUMINIUM POUR RENAULT ALASKAN, NISSAN NAVARA, MERCEDES CLASS X

Les plaques de protection sont en aluminium de 6 mm Le montage s'effectue sur les points de fixation d'origine du véhicule. Les ouvertures sur les protections permettent d'effectuer l'entretien du véhicule sans avoir à les retirer Fabrication allemande de qualité irréprochable

Référence : 29-T030101
Prix : 409,00 € TTC/PIECE

EQUIPEMENTS POUR RENAULT ALASKAN



BLINDAGE AVANT N4 8MM POUR MERCEDES CLASSE X

Skis avant: Ils facilitent l'abordage d'obstacle et en facilitent le franchissement par l'effet de glisse et par leurs inclinaisons progressives. Pour les véhicules à pont rigide, ils protègent les organes situés entre le pare-chocs et le corps de pont. Pour les véhicules à pont suspendu, ils protègent tous les organes entre le pare-chocs avant et l'arrière du berceau moteur et crémaillère de direction. En général, ils permettent la vidange moteur et le remplacement...

Référence : BLAV75A
Prix : **547,00 € TTC/PIECE**

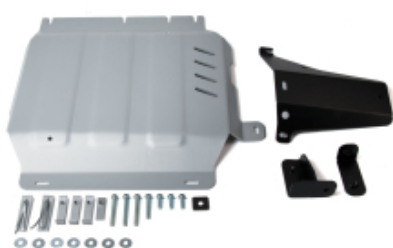

BLINDAGE BOITE DE TRANSFERT 6 MM RIVAL ACIER POUR RENAULT ALASKAN NISSAN NAVARA 2005+

Plaque de protection RIVAL – Boite de transfert – Renault Alaskan et NISSAN NAVARA NP300, D40 Protégez efficacement le dessous de votre Renault Alaskan avec la plaque de protection RIVAL en aluminium 6 mm, spécialement conçue pour sécuriser le radiateur contre les chocs et projections. Fabriquée à partir d'aluminium de haute qualité, découpée au laser et emboutie à froid, cette protection combine légèreté, rigidité et résistance. Elle se monte directement sur les points d'origine du véhicule,...

Référence : 2333.4173.1.6
Prix : **392,40 € TTC/PIECE**



BLINDAGE BOITE DE VITESSE 6 MM RIVAL ACIER POUR RENAULT ALASKAN NISSAN NAVARA 2005+

Plaque de protection RIVAL – Boite de vitesse – Renault Alaskan et NISSAN NAVARA NP300, D40 Protégez efficacement le dessous de votre Renault Alaskan avec la plaque de protection RIVAL en aluminium 6 mm, spécialement conçue pour sécuriser le radiateur contre les chocs et projections. Fabriquée à partir d'aluminium de haute qualité, découpée au laser et emboutie à froid, cette protection combine légèreté, rigidité et résistance. Elle se monte directement sur les points d'origine du véhicule,...

Référence : 2333.4166.2.6
Prix : **367,20 € TTC/PIECE**

EQUIPEMENTS POUR RENAULT ALASKAN

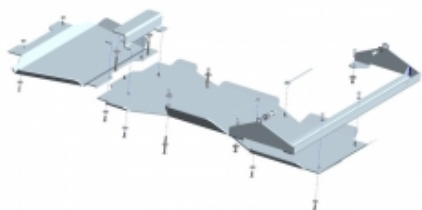

BLINDAGE BOITE DE VITESSE ET BOITE DE TRANSFERT 6MM EN ALUMINIUM POUR RENAULT ALASKAN, NISSAN NAVARA D23, MERCEDES CLASS X

Les plaques de protection sont en aluminium de 6 mm Le montage s'effectue sur les points de fixation d'origine du véhicule. Les ouvertures sur les protections permettent d'effectuer l'entretien du véhicule sans avoir à les retirer Fabrication allemande de qualité irréprochable

Référence : 29-T030106
Prix : **951,00 € TTC/PIECE**

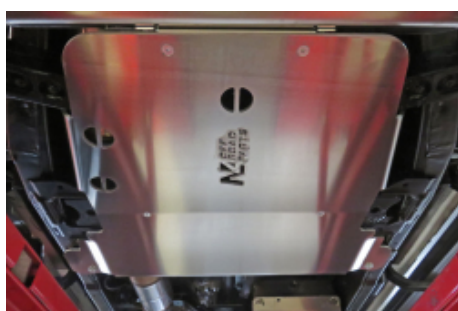

BLINDAGE BOITE DE VITESSE ET TRANSFERT N4 8MM POUR NISSAN NAVARA D23/NP300 / RENAULT ALASKAN ET MERCEDES CLASSE X

Skis de boîtes de vitesse et de transfert: Protection boîte de vitesses et transfert en aluminium 6 mm. Kit complet comprenant : tôle de protection, nécessaire de montage, visserie, notice. Montage sans modification du véhicule. Se monte uniquement avec le blindage avant N4-BLAV76A Caractéristiques : blindage aluminium découpé au plasma ferrures sont en acier, finition peinture époxy noire boulonnerie avec des écrous frein en inox Livré avec un schéma de montage....

Référence : BLBT86A
Prix : **532,00 € TTC/PIECE**



BLINDAGE DE RESERVOIR D'ORIGINE ET ADBLUE N4 6MM POUR NISSAN NAVARA D23/NP300 / RENAULT ALASKAN ET MERCEDES CLASSE X

Skis de réservoir Adblue : Bien souvent, de par leur position les réservoirs de carburant ne sont pas trop exposés aux chocs sur la piste mais dans les zones de franchissement, ils peuvent être également emboutis voir perforés d'autant que la protection d'origine est souvent dérisoire. Nos protections réservoir Adblue sont réalisées en aluminium 5 ou 6 mm suivant les applications. Caractéristiques : blindage aluminium découpé au plasma ferrures sont en acier, finition peinture...

Référence : BLRE43B
Prix : **283,00 € TTC/PIECE**

EQUIPEMENTS POUR RENAULT ALASKAN



BLINDAGE RESERVOIR AD BLUE 6 MM RIVAL ACIER POUR RENAULT ALASKAN NISSAN NAVARA 2005+

Plaque de protection RIVAL – réservoir Ad blue – Renault Alaskan et NISSAN NAVARA NP300, D40 Protégez efficacement le dessous de votre Renault Alaskan avec la plaque de protection RIVAL en aluminium 6 mm, spécialement conçue pour sécuriser le radiateur contre les chocs et projections. Fabriquée à partir d'aluminium de haute qualité, découpée au laser et emboutie à froid, cette protection combine légèreté, rigidité et résistance. Elle se monte directement sur les points d'origine du véhicule,...

Référence : 2333.4172.1.6

Prix : **318,00 € TTC/PIECE**

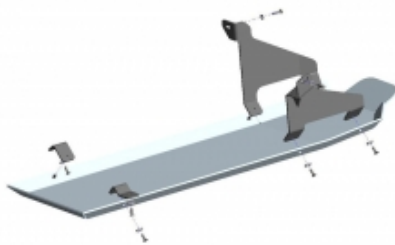

BLINDAGE RESERVOIR ET RESERVOIR ADBLUE 6MM EN ALUMINIUM POUR NISSAN DLE CABINE - NAVARA D23, RENAULT ALASKAN, MERCEDES CLASS X

Les plaques de protection sont en aluminium de 6 mm Le montage s'effectue sur les points de fixation d'origine du véhicule. Les ouvertures sur les protections permettent d'effectuer l'entretien du véhicule sans avoir à les retirer Fabrication allemande de qualité irréprochable NE SE MONTE PAS SUR UN EXTRA- CAB

Référence : 29-T030107

Prix : **575,00 € TTC/PIECE**



BLINDAGE TRIANGLES DE SUSPENSION INFÉRIEURS 6 MM RIVAL ACIER POUR RENAULT ALASKAN NISSAN NAVARA 2005+

Plaque de protection RIVAL – Triangles de suspension inférieurs – Renault Alaskan et NISSAN NAVARA NP300, D40 Protégez efficacement le dessous de votre Renault Alaskan avec la plaque de protection RIVAL en aluminium 6 mm, spécialement conçue pour sécuriser le radiateur contre les chocs et projections. Fabriquée à partir d'aluminium de haute qualité, découpée au laser et emboutie à froid, cette protection combine légèreté, rigidité et résistance. Elle se monte directement sur les points...

Référence : 2333.4175.1.6

Prix : **313,20 € TTC/PIECE**

EQUIPEMENTS POUR RENAULT ALASKAN



KIT DE 4 BLINDAGES ALUMINIUM 6 MM RIVAL POUR NISSAN NAVARA D23 RENAULT ALASKAN

Le Groupe Rival développe, fabrique et distribue des protections aluminium dites "blindages" en aluminium depuis des années. Avec une capacité de production de grande capacité (700 000 plaques/an), le Groupe Rival a su se démarquer de ces concurrents. Son propre département R&D, sa coopération auprès des grands constructeurs mondiaux garantissent une amélioration constante et un renouvellement régulier de ses produits. Grâce au procédé de fabrication par emboutissage appliqué à l'aluminium (6mm), et...

Référence : 23333.4164.1.6

Prix : 1 309,86 € TTC/KIT



PROTECTION NEZ DE PONT ARRIERE N4 POUR RENAULT ALASKAN

Caractéristiques : blindage aluminium découpé au plasma boulonnerie avec des écrous frein en inox Livré avec un schéma de montage. Ce blindage est réalisé en aluminium 8mm, il est livré avec les ferrures et la boulonnerie. Pose facile, pas de perçage à faire. Adapté pour les véhicules suivants : RENAULT ALASKAN

Référence : BLDV42A

Prix : 242,00 € TTC/PIECE

PROTECTIONS BAS DE CAISSE



PROTECTION BAS DE CAISSE NISSAN NAVARA D23 / MERCEDES CLASSE X / RENAULT ALASKAN

Paire de protections tubulaires de bas de caisse. Tube en acier de 60mm de diamètre. Fixation très rigide sur le châssis. Montage sans perçage ni modification du véhicule. Paire livrées complètes : protections, nécessaire de montage, notice. Non compatible avec les marche pieds d'origine. Marque N4 OFFROAD. Tube acier 60mm

Référence : MPMT005

Prix : 748,00 € TTC/PAIRE

FRANCHISSEMENT & OUTILLAGE

EQUIPEMENTS POUR RENAULT ALASKAN**BLOCAGES DE DIFFÉRENTIEL****BLOCAGE DE DIFFERENTIEL AIR LOCKER AVANT
POUR NISSAN NAVARA D23 ET MERCEDES
CLASSE X R180A 30 CANNELURES RATIO 3.54 ET
MOINS (vendu sans compresseur)**

BLOCAGE DE DIFFERENTIEL ARB AVANT POUR NISSAN NAVARA D23 ET MERCEDES CLASSE X R180A 30 CANNELURES RATIO 3.54 ET MOINS LE BLOCAGE ARB COMPREND : (livré sans compresseur) le différentiel, la tuyauterie, les raccords, la notice de montage, les instructions d'utilisation et la liste des pièces détachées. Quand un véhicule prend un virage, la roue extérieure parcourt une plus grande distance que la roue intérieure, elle doit donc tourner plus vite. Sur tous les...

Référence : RD231**Prix : 1 300,00 € TTC/PIECE****TREUILLAGE****KITS DE MONTAGE ET FIXATION****KIT DE MONTAGE POUR TREUIL INTEGRE AU
PARE CHOC D'ORIGINE POUR NISSAN NAVARA
D23 MERCEDES CLASSE X RENAULT ALASKAN**

KIT DE MONTAGE POUR TREUIL INTEGRE AU PARE CHOC D'ORIGINE POUR NISSAN NAVARA D23 MERCEDES CLASSE X 250D et 350D RENAULT ALASKAN - Platine permettant d'intégrer le treuil dans le pare choc d'origine - Pour treuil de 3.6T à 5.4T avec boîtier relais séparé. - Découpe pare-chocs nécessaire - compatible avec caméra et radar de stationnement

Référence : KMT022**Prix : 417,00 € TTC/PIECE**

EQUIPEMENTS POUR RENAULT ALASKAN



KIT TREUIL POUR BENNE DE PICK UP AVEC TREUIL POWERMATE WORKS 2000

Idéal pour les paysagistes, agriculteurs ou chasseurs Le montage s'effectue sur la largeur du pick-up (peut occuper de 1,4m à 1,8m la largeur du véhicule).

Informations Techniques :

Caractéristiques : - Force : 907 kg - 11 m de câble Ø 4 mm avec crochet - télécommande avec câble de 3,6m

Référence : 1-390430

Prix : **1 020,50 € TTC/PIECE**



PLATINE DE MONTAGE DE TREUIL INTEGRE AU PARE CHOC D'ORIGINE POUR NISSAN NAVARA D23

Platine pour le montage d'un treuil dans le pare-chocs d'origine. Permet le montage des treuils électriques les plus courants (jusqu'à 5000 kg ou 11000 lb) avec boîtier relais séparé. Juste une découpe du Pare-chocs est nécessaire pour le passage du guide câble ou de l'écubier. Platine en acier avec revêtement epoxy noir. Pas de modification en dehors de la découpe du pare-chocs. Livrée complet : Notice, platine, fixations, visserie

Référence : 2L.4101.2

Prix : **454,00 € TTC/KIT**

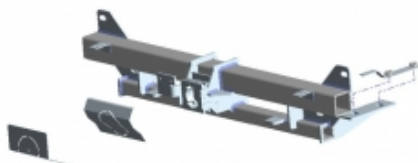

TRAVERSE DE TREUIL AMOVIBLE POUR MERCEDES CLASSE X 250D, NISSAN NAVARA D23 ET RENAULT ALASKAN

Traverse de treuil amovible pour : Mercedes Classe X 250D (ne se monte pas sur le Classe X 350D) Renault Alaskan Nissan Navara D23

Référence : 1-259090

Prix : **1 152,00 € TTC/KIT**

EQUIPEMENT INTÉRIEUR & EXTÉRIEUR

ACCESSOIRES VITRES

DÉFLECTEURS DE VITRE

EQUIPEMENTS POUR RENAULT ALASKAN



DEFLECTEUR D'AIR FUME VITRE ARRIERE POUR NISSAN NAVARA D23, MERCEDES CLASSE X ET RENAULT ALASKAN DOUBLE / EXTRA CABINE

Défecteur d'air vous procurant une ventilation naturelle de l'habitacle, il permet de rouler la vitre entrouverte, sans turbulences désagréables. Montage simple et rapide. Défecteurs d'air en polyéthylène Les défecteurs Clim Air se clipsent directement dans le cadre de la vitre d'origine (ne nécessite pas d'être collés sur la carrosserie et évitent tout problème de décollage dû au temps ou aux intempéries) vitres arrières couleur : fumé (également disponible en noir et transparent sur...

Référence : **CLI0044536**
Prix : **69,00 € TTC/PAIRE**



DEFLECTEUR D'AIR FUME VITRE AVANT POUR NISSAN NAVARA D23 ET RENAULT ALASKAN DOUBLE / EXTRA CABINE

Défecteur d'air vous procurant une ventilation naturelle de l'habitacle, il permet de rouler la vitre entrouverte, sans turbulences désagréables. Montage simple et rapide. Défecteurs d'air en polyéthylène Les défecteurs Clim Air se clipsent directement dans le cadre de la vitre d'origine (ne nécessite pas d'être collés sur la carrosserie et évitent tout problème de décollage dû au temps ou aux intempéries) vitres avant couleur : fumé (également disponible en noir et transparent sur...

Référence : **CLI0033930**
Prix : **79,00 € TTC/PAIRE**



DEFLECTEUR D'AIR NOIR VITRE ARRIERE POUR NISSAN NAVARA D23, MERCEDES CLASSE X ET RENAULT ALASKAN DOUBLE / EXTRA CABINE

Les défecteurs Clim Air se clipsent directement dans le cadre de la vitre d'origine (ne nécessite pas d'être collés sur la carrosserie et évitent tout problème de décollage dû au temps ou aux intempéries) vitres arrières couleur : noir

Référence : **CLI0044536D**
Prix : **69,00 € TTC/PAIRE**

EQUIPEMENTS POUR RENAULT ALASKAN



DEFLECTEUR D'AIR NOIR VITRE AVANT POUR NISSAN NAVARA D23 ET RENAULT ALASKAN DOUBLE / EXTRA CABINE

Les déflecteurs Clim Air se clipsent directement dans le cadre de la vitre d'origine (ne nécessite pas d'être collés sur la carrosserie et évitent tout problème de décollement dû au temps ou aux intempéries)
vitres avants couleur : noir

Référence : CLI0033930D
Prix : **79,00 € TTC/PAIRE**

ATTELAGES & ACCESSOIRES

ATTELAGES / FAISCEAUX

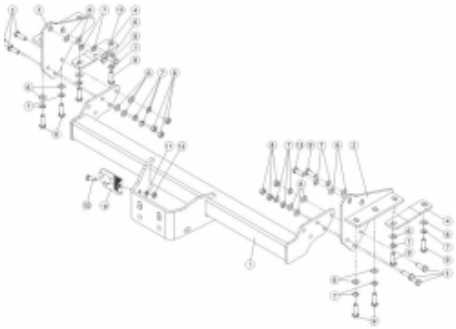

ATTELAGE AVEC FAISCEAU 7P POUR NISSAN NAVARA D40 A PARTIR DE 2005 ET D23 2016+

Nos attelages répondent à toutes les normes européennes. Ils sont homologués selon la directive 94/20/CE du 30 mai 1994 relative aux dispositifs d'attelage mécanique des véhicules à moteur et de leurs remorques ainsi qu'à leur fixation. Pour NISSAN Navara D40 à partir de 2005 et D23 2015+

Informations Techniques :

Pour NISSAN Navara D40 à partir de 2005 et D23 2015+

Référence : 2121F
Prix : **370,00 € TTC/PIECE**

BARRES DE TOIT ET ACCESSOIRES

KIT BARRES DE TOIT



KIT 2 BARRES DE TOIT HEAVY DUTY NOIRES 1250 MM ET PIEDS RHINO RACK POUR NISSAN NAVARA D23 NP300 ET RENAULT ALASKAN A PARTIR DE 2015 DOUBLE CABINE

comprend :- 2 barres Heavy duty 1250 mm, noires- 1 kit de pieds RLT600 + RTS542 (les rails à riveter, nécessite de percer le toit)- 1 kit adaptateur CHARGE 100 KG

Référence : JA8356
Prix : **590,80 € TTC/KIT**

EQUIPEMENTS POUR RENAULT ALASKAN



KIT 2 BARRES DE TOIT VORTEX NOIRES 1260 MM ET PIEDS RHINO RACK POUR NISSAN NAVARA D23 NP300 ET RENAULT ALASKAN A PARTIR DE 2015 DOUBLE CABINE

comprend :- 2 barres Vortex 1260 mm, noires- 1 kit de pieds RLT600 + RTS542 (les rails à riveter, nécessite de percer le toit)CHARGE 100 KG

Référence : JA8354
Prix : 572,00 € TTC/KIT



KIT 2 BARRES DE TOIT VORTEX NOIRES 1260 MM ET PIEDS RHINO RACK POUR VEHICULE AVEC BARRES LONGITUDINALES

comprend :- 2 barres vortex 1260 mm, noires- 1 kit pieds RX100charge 100 kg

Référence : JA9141
Prix : 387,34 € TTC/KIT

ELARGISSEURS D'AILES

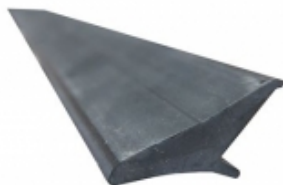

ELARGISSEURS D'AILES SOUPLES (2CM) UNIVERSELS - JEU DE 4 X 1.5 METRES

Se fixe directement sur l'aile, élargit de 2 cm par rapport à la carrosserie. Elargisseur d'aile en Profil caoutchouc incassable. Fixation sans vis et sans perçage. S'adapte à la plupart des véhicules, remorques. jeu de 4 élargisseurs d'ailes prédécoupés en 1.5 m de long

Référence : 13-1900
Prix : 69,00 € TTC/KIT



ELARGISSEURS D'AILES SOUPLES (5CM) UNIVERSELS - JEU DE 2 X 1.5 METRES

Se fixe directement sur l'aile, élargit de 5 cm par rapport à la carrosserie. Elargisseur d'aile en Profil caoutchouc incassable. Fixation sans vis et sans perçage. S'adapte à la plupart des véhicules, remorques. jeu de 2 élargisseurs d'ailes prédécoupés en 1.5 m de long

Référence : 13-1915
Prix : 49,00 € TTC/KIT

EQUIPEMENTS POUR RENAULT ALASKAN



ELARGISSEURS D'AILES SOUPLES AVEC RENFORT EN FIBRE DE VERRE (7CM) UNIVERSEL - VENDU PAR 6 METRES

Se fixe sur le repli de l'aile, élargit de 7 cm par rapport à la carrosserie. Elargisseur d'aile en Profil caoutchouc incassable avec renfort en fibre de verre. S'adapte à la plupart des véhicules, remorques. Facile à travailler avec cutter, disqueuse, ponceuse, .. Jointure parfaite à la carrosserie grâce à son profil étudié. Installation facile. Vendu par 6 mètres pour s'adapter à 4 passages de roue minimum

Référence : 13-1910
Prix : 100,79 € TTC/KIT

GALERIES DE TOIT & ACCESSOIRES

KIT GALERIE DE TOIT



KIT GALERIE RHINO RACK PIONEER 6 1300 X 1240 MM POUR NISSAN NAVARA D23 NP300 ET RENAULT ALASKAN DOUBLE CABINE A PARTIR DE 2015 AVEC BARRES LONGITUDINALES (PIEDS INCLUS)

comprend :- 1 galerie Rhino Rack Pioneer 6 1300 X 1240 MM- 1 kit de pieds RX100charge 80 kg

Référence : JB1429
Prix : 1 091,34 € TTC/KIT

PIEDS

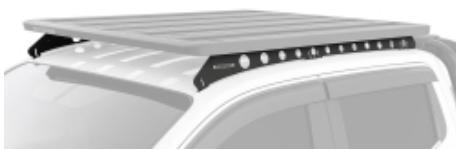

SYSTEME DE SUPPORTS BACKBONE RHINO RACK A 3 ANCRAGES POUR NISSAN NAVARA DOUBLE CABINE 2015+

Système de supports backbone à 10 ancrages pour Nissan Navarra D23, Renault Alaskan et Mercedes classe X Se connectant au toit de votre véhicule via 5 points d'ancrage de chaque côté, il permet d'installer un système Rhino-Rack Pioneer sur le dessus.

Référence : RNNB2
Prix : 427,00 € TTC/KIT

MULTI RACK SYSTEM / PRO BED RACK POUR PICK-UP

KIT COMPLET MULTI RACK SYSTEM

EQUIPEMENTS POUR RENAULT ALASKAN



MULTI RACK SYSTEM BAS TECHNIC OFFROAD POUR PICK UP DOUBLE CABINE AVEC 2 BARRES DE TOIT RHINO RACK HEAVY DUTY NOIRE 1500 MM

Les véhicules pick-up sont plus que jamais incontournable dans le monde du 4x4 mais également un outil de travail très pratique au quotidien. Ces véhicules étant souvent dédiés à un usage mixte lorsque l'on souhaite installer des accessoires ou une tente de toit sur la benne cela implique l'installation d'un hard-top ou couvre benne ce qui peut limiter l'usage de la benne. Si vous souhaitez conduire votre véhicule ouvert à l'arrière, c'est-à-dire sans hard top ni couvre benne et tout de...

Informations Techniques :

le kit comprend : le système Multi-rack system 2 barres de toit Rhino Rack Heavy Duty noire 1500 mm 2 jeux d'adaptateurs de fixation pour les barres de toit charge dynamique : 100 kg ; statique 250 kg

Référence : 55-040-XHD01

Prix : **750,00 € TTC/KIT**



MULTI RACK SYSTEM BAS TECHNIC OFFROAD POUR PICK UP DOUBLE CABINE AVEC 2 BARRES DE TOIT RHINO RACK VORTEX NOIRE 1500 MM

Les véhicules pick-up sont plus que jamais incontournable dans le monde du 4x4 mais également un outil de travail très pratique au quotidien. Ces véhicules étant souvent dédiés à un usage mixte lorsque l'on souhaite installer des accessoires ou une tente de toit sur la benne cela implique l'installation d'un hard-top ou couvre benne ce qui peut limiter l'usage de la benne. Si vous souhaitez conduire votre véhicule ouvert à l'arrière, c'est-à-dire sans hard top ni couvre benne et tout de...

Informations Techniques :

le kit comprend : le système Multi-rack system 2 barres de toit Rhino Rack Vortex noire 1500 mm 2 jeux d'adaptateurs de fixation pour les barres de toit charge dynamique : 100 kg ; statique 250 kg

Référence : 55-040-XVA01

Prix : **734,00 € TTC/KIT**

EQUIPEMENTS POUR RENAULT ALASKAN



MULTI RACK SYSTEM HAUT TECHNIC OFFROAD POUR PICK UP DOUBLE CABINE AVEC 2 BARRES DE TOIT RHINO RACK HEAVY DUTY NOIRE 1375 MM

Les véhicules pick-up sont plus que jamais incontournable dans le monde du 4x4 mais également un outil de travail très pratique au quotidien. Ces véhicules étant souvent dédiés à un usage mixte lorsque l'on souhaite installer des accessoires ou une tente de toit sur la benne cela implique l'installation d'un hard-top ou couvre benne ce qui peut limiter l'usage de la benne. Si vous souhaitez conduire votre véhicule ouvert à l'arrière, c'est-à-dire sans hard top ni couvre benne...

Informations Techniques :

le kit comprend : le système Multi-rack system (réglable en hauteur) 2 barres de toit Rhino Rack Heavy Duty noire 1375 mm 2 jeux d'adaptateurs de fixation pour les barres de toit charge dynamique : 100 kg ; statique 250 kg

Référence : 55-020-XHD01
Prix : **1 135,00 € TTC/KIT**



MULTI RACK SYSTEM HAUT TECHNIC OFFROAD POUR PICK UP DOUBLE CABINE AVEC 2 BARRES DE TOIT RHINO RACK VORTEX NOIRE 1375 MM

Les véhicules pick-up sont plus que jamais incontournable dans le monde du 4x4 mais également un outil de travail très pratique au quotidien. Ces véhicules étant souvent dédiés à un usage mixte lorsque l'on souhaite installer des accessoires ou une tente de toit sur la benne cela implique l'installation d'un hard-top ou couvre benne ce qui peut limiter l'usage de la benne. Si vous souhaitez conduire votre véhicule ouvert à l'arrière, c'est-à-dire sans hard top ni couvre...

Informations Techniques :

le kit comprend : le système Multi-rack system (réglable en hauteur) 2 barres de toit Rhino Rack Vortex noire 1375 mm 2 jeux d'adaptateurs de fixation pour les barres de toit charge dynamique : 100 kg ; statique 250 kg

Référence : 55-020-XVA01
Prix : **1 092,00 € TTC/KIT**

EQUIPEMENTS POUR RENAULT ALASKAN



MULTI RACK SYSTEM HAUT TECHNIC OFFROAD POUR PICK UP DOUBLE CABINE AVEC GALERIE DE TOIT RHINO RACK PIONEER NG 1528 X 1376 MM

Les véhicules pick-up sont plus que jamais incontournable dans le monde du 4x4 mais également un outil de travail très pratique au quotidien. Ces véhicules étant souvent dédiés à un usage mixte lorsque l'on souhaite installer des accessoires ou une tente de toit sur la benne cela implique l'installation d'un hard-top ou couvre benne ce qui peut limiter l'usage de la benne. Si vous souhaitez conduire votre véhicule ouvert à l'arrière, c'est-à-dire sans hard top ni couvre benne et...

Informations Techniques :

*le kit comprend : le système Multi-rack system (réglable en hauteur)
une galerie Rhino Rack Pioneer NG 1528 X 1376 MM 2 jeux
d'adaptateurs de fixation pour la galerie charge dynamique : 100 kg ;
statique 250 kg*

Référence : 55-020-PNG01

Prix : **1 910,00 € TTC/KIT**

MULTI RACK SYSTEM SEUL



MULTI RACK SYSTEM BAS TECHNIC OFFROAD POUR PICK UP DOUBLE CABINE

Les véhicules pick-up sont plus que jamais incontournable dans le monde du 4x4 mais également un outil de travail très pratique au quotidien. Ces véhicules étant souvent dédiés à un usage mixte lorsque l'on souhaite installer des accessoires ou une tente de toit sur la benne cela implique l'installation d'un hard-top ou couvre benne ce qui peut limiter l'usage de la benne. Si vous souhaitez conduire votre véhicule ouvert à l'arrière, c'est-à-dire sans hard top ni couvre benne et tout de...

Référence : 55-040

Prix : **501,00 € TTC/KIT**



MULTI RACK SYSTEM HAUT TECHNIC OFFROAD POUR PICK UP DOUBLE CABINE

Les véhicules pick-up sont plus que jamais incontournable dans le monde du 4x4 mais également un outil de travail très pratique au quotidien. Ces véhicules étant souvent dédiés à un usage mixte lorsque l'on souhaite installer des accessoires ou une tente de toit sur la benne cela implique l'installation d'un hard-top ou couvre benne ce qui peut limiter l'usage de la benne. Si vous souhaitez conduire votre véhicule ouvert à l'arrière, c'est-à-dire sans hard top ni couvre benne et tout de...

Référence : 55-020

Prix : **897,00 € TTC/KIT**

PLATEAU COULISSANT BENNE

**DEMI PLATEAU COULISSANT CARGOGLIDE
DECKED POUR PICKUP DOUBLE CABINE 1415 x
615mm OUVERTURE 75%**

Le Cargoglide 2e génération est là! Pensé pour être plus ergonomique et avec un meilleur accès au chargement que la version précédente, le Cargoglide Decked est aussi plus léger de 20% grâce notamment à une fonte notable de la hauteur du plateau. Ainsi vous gagnerez en volume utile tout en économisant du carburant et, bien sûr, sans perte de capacité de charge. Facile à installer car livré déjà préassemblé, le cargo glide est conçu en contreplaqué de 1.9cm de type marin revêtu d'une couche...

Informations Techniques :

Longueur x largeur : 1415 x 615 MM

Référence : DCG600-5624

Prix : 1 490,00 € TTC/PIECE

**PLATEAU COULISSANT CARGOGLIDE DECKED
POUR PICKUP DOUBLE CABINE 1415 x1046MM
OUVERTURE 75%**

Le Cargoglide 3e génération est là! Pensé pour être plus ergonomique et avec un meilleur accès au chargement que la version précédente, le Cargoglide Decked est aussi plus léger de 20% grâce notamment à une fonte notable de la hauteur du plateau. Ainsi vous gagnerez en volume utile tout en économisant du carburant et, bien sûr, sans perte de capacité de charge. Facile à installer car livré déjà préassemblé, le cargo glide est conçu en contreplaqué de 1.9cm de type marin revêtu d'une couche...

Informations Techniques :

Longueur x largeur : 1415 x 1046MM Charge utile 680kg

Référence : DCG1500-5641

Prix : 2 390,00 € TTC/PIECE

EQUIPEMENTS POUR RENAULT ALASKAN



PLATEAU COULISSANT CARGOGLIDE DECKED POUR PICKUP DOUBLE CABINE 1433 x1046mm OUVERTURE 100%

Le Cargoglide 2e génération est là! Pensé pour être plus ergonomique et avec un meilleur accès au chargement que la version précédente, le Cargoglide Decked est aussi plus léger de 20% grâce notamment à une fonte notable de la hauteur du plateau. Ainsi vous gagnerez en volume utile tout en économisant du carburant et, bien sûr, sans perte de capacité de charge. Facile à installer car livré déjà préassemblé, le cargo glide est conçu en contreplaqué de 1.9cm de type marin revêtu d'une couche...

Informations Techniques :

Longueur x largeur : 1433 x 1046MM

Référence : DCG1000XL-5641

Prix : 3 650,00 € TTC/PIECE

TIROIRS & COFFRES DE RANGEMENT

COFFRES & CAISSES DE RANGEMENT



COFFRE / BOITE DE RANGEMENT LATÉRALE PICKUP MAXBOX 670 X 205 H 370 MM

La boîte derangement Maxbox est robusteet durable. Robustegrâceàsafabrication enpolyéthylènethermoforméet Durable de parsacouchede protectionrenforçantson étanchéité. La boîte de rangementBOX8offre un espace sécurisé grâce à son compartiment intégré qui permet l'organisation de vos petites pièces et de vos outils.

Informations Techniques :

Dimensions: 670 x 205 x 370 mm Montage rapide Fabrication en Polyéthylène robuste et résistant notamment aux produits chimiques et à la plupart des solvants. Couche spéciale UV pour une résistance durable Système de joint intégré assurant une bonne étanchéité Couleur: Noir se monte sur les véhicules suivants : Isuzu D-Max 2P/2Places - Simple cab (2020+) Isuzu D-Max 4P/4Places - Crew cab (2020+) Isuzu D-Max 2P/4Places - Space cab...

Référence : BOX8

Prix : 362,00 € TTC/PIECE

TIROIRS DE RANGEMENT

EQUIPEMENTS POUR RENAULT ALASKAN



SYSTEME TIROIR ETANCHE + PLATEAU DECKED POUR MERCEDES CLASSE X / NISSAN NAVARA D23 NP300 / RENAULT ALASKAN DOUBLE CABINE A PARTIR DE 2016

SYSTEME TIROIR ETANCHE + PLATEAU DECKED POUR MERCEDES CLASSE X / NISSAN NAVARA D23 NP300 / RENAULT ALASKAN DOUBLE CABINE A PARTIR DE 2016 Cette nouvelle version des produits DECKED conçue par nos ingénieurs aux Etats-Unis, vous offre plus de d'espace avec son unique et super tiroir (500 kg de charge utile sur le double plancher et 180 kg sur le super tiroir) OPTIMISER votre pick-up et VUL avec les systèmes DECKED, c'est simple avec DECKED! Le système de tiroirs coulissants se fixe sur ...

Informations Techniques :

longueur de la benne : 1578 mm longueur du système Decked : 1430 mm poids du système Decked installé : 93 kg se monte sur :
MERCEDES CLASSE X DOUBLE CABINE A PARTIR DE 2017
NISSAN NAVARA D23 NP300 DOUBLE CABINE A PARTIR DE 2016
RENAULT ALASKAN DOUBLE CABINE A PARTIR DE 2017

Référence : YN7

Prix : 2 180,00 € TTC/PIECE



TIROIR COULISSANT ARB CUISINE PICKUP DOUBLE CABINE 1355MM

Le tiroir cuisine ARB RDK1355 est une cuisine coulissante complète intégrée dans un cadre de tiroir modulaire. Il ne s'agit pas uniquement d'un tiroir, mais d'une cuisine entièrement équipée comprenant : Un plan de travail en acier inoxydable de 1 250 mm de longueur. Une plaque de cuisson à trois brûleurs de la marque Thetford. Un évier en silicone pliable de 12 litres avec bouchon. Un tiroir à ustensiles intégré. Cette cuisine coulissante est conçue pour...

Informations Techniques :

Caractéristiques: Convient pour tous les tiroirs RD / RFH / RF et RDRF 1355. S'intègre comme le ferait un tiroir normal S'adapte aux kits de finition latéral spécifiques au véhicule Alliage d'ingénierie extrudé sur des glissières d'extension, sans besoin de pied de support configuration rapide de 15 secondes Fonctions de verrouillage / verrouillage similaires aux tiroirs ARB Dessus de table de cuisine en acier inoxydable largeur 485 mm x longueur 1250 mm Poêle Thetford - Poêle MK3 à 3...

Référence : RDK1355

Prix : 3 837,36 € TTC/KIT

EQUIPEMENTS POUR RENAULT ALASKAN



TIROIR DE RANGEMENT SIMPLE ARB 1355 X 505 X 310 MM AVEC PLATEAU COULISSANT POUR PICK-UP DOUBLE CABINE

TIROIR DE RANGEMENT SIMPLE ARB 1355 X 505 X 310 MM AVEC PLATEAU COULISSANT Ce système est basé autour de plusieurs points clés donnant un produit de haute qualité avec une fonctionnalité et une facilité d'utilisation maximale : verrouillage à clé, fermeture par poignée, coup de poing pour un maximum de sécurité moquette traitée contre les UV et à haute résistance contre l'abrasion renforts de plancher pour un maintien maximal des charges placées dans chaque tiroir raccord d'angle en...

Référence : RDRF1355
Prix : 1 450,00 € TTC/PIECE



TIROIR DE RANGEMENT SIMPLE ARB 1355 X 505 X 310 MM AVEC PLATEAU FIXE POUR PICK-UP DOUBLE CABINE

TIROIR DE RANGEMENT SIMPLE ARB 1355 X 505 X 310 MM AVEC PLATEAU FIXE Ce système est basé autour de plusieurs points clés donnant un produit de haute qualité avec une fonctionnalité et une facilité d'utilisation maximale : verrouillage à clé, fermeture par poignée, coup de poing pour un maximum de sécurité moquette traitée contre les UV et à haute résistance contre l'abrasion renforts de plancher pour un maintien maximal des charges placées dans chaque tiroir raccord d'angle en...

Référence : RD1355
Prix : 1 320,00 € TTC/PIECE

BIVOUAC & AUTONOMIE

CANOPY CAMPER

ACCESSOIRES CANOPY CAMPER

EQUIPEMENTS POUR RENAULT ALASKAN



KIT DE MONTAGE POUR CANOPY CAMPER POUR NISSAN NAVARA NP300 / RENAULT ALASKAN / MERCEDES CLASSE X DOUBLE CABINE A PARTIR DE 2016

Retrouvez toutes les informations sur le Canopy Camper d'Alu-cab dans cette page dédiée : <https://www.equip-raid.fr/atelier/canopy-camper> kit de montage spécifique au véhicule pour le canopy camper de chez Alu-cab compatible pour - Nissan Navara NP300 double cabine à partir de 2016 - Renault Alaskan double cabine à partir de 2016 - Mercedes Classe X double cabine à partir de 2016 Attention necessite d'avoir les rails d'arrimages dans la benne

Référence : AC-CC-FK-NV16

Prix : **520,00 € TTC/PIECE**

CANOPY CAMPER



CANOPY CAMPER ALU-CAB VERSION AC20 CONFORT NOIR POUR MERCEDES CLASSE X / RENAULT ALASKAN ET NISSAN NAVARA D23 NP300 DOUBLE CABINE A PARTIR DE 2016 (KIT DE MONTAGE INCLUS)

CANOPY CAMPER HARD-TOP ET TENTE DE TOIT ALU-CAB COULEUR : NOIR Le nouveau Canopy Camper est l'équipement idéal pour chasseur ou couple baroudeur. C'est la combinaison idéale entre un hardtop et une cellule. En effet, il s'agit d'un hard-top avec une tente de toit intégrée permettant un accès direct au couchage par le hard-top. L'accès se fait par la porte arrière (qui fait toute la hauteur, du plancher de la benne jusqu'en haut du hard-top). Comme tous les hard-tops Alu Cab, ce Canopy Camper...

Informations Techniques :

Compatible avec les véhicules suivants : MERCEDES CLASSE X NISSAN NAVARA D23 NP300 A PARTIR DE 2016 RENAULT ALASKAN Dimensions : LONGUEUR: 2865 mm (sans porte-roue) et 3035 mm (avec porte-roue) HAUTEUR: avec toit fermé: 1365 mm (du haut du toit au bas du cadre de la porte arrière) HAUTEUR: avec toit ouvert: 2520 mm LARGEUR: hors tout: 1600mm TAILLE DES LITS DE TOIT: Lit de la tente sur le toit: L2600 mm x l1340 mm POIDS A VIDE: (coque de base) 210 kg POIDS...

Référence : AC-CC-D-BT-NV16

Prix : **13 690,00 € TTC/PIECE**

CELLULES & ACCESSOIRES

CANOPY CAMPER

EQUIPEMENTS POUR RENAULT ALASKAN



CANOPY CAMPER ALU-CAB VERSION AC20 COMFORT NOIR POUR MERCEDES CLASSE X / RENAULT ALASKAN ET NISSAN NAVARA D23 NP300 DOUBLE CABINE A PARTIR DE 2016 (KIT DE MONTAGE INCLUS)

CANOPY CAMPER HARD-TOP ET TENTE DE TOIT ALU-CAB
COULEUR : NOIR Le nouveau Canopy Camper est l'équipement idéal pour chasseur ou couple baroudeur. C'est la combinaison idéale entre un hardtop et une cellule. En effet, il s'agit d'un hard-top avec une tente de toit intégrée permettant un accès direct au couchage par le hard-top. L'accès se fait par la porte arrière (qui fait toute la hauteur, du plancher de la benne jusqu'en haut du hard-top). Comme tous les hard-tops Alu Cab, ce Canopy Camper...

Informations Techniques :

Compatible avec les véhicules suivants : MERCEDES CLASSE X
NISSAN NAVARA D23 NP300 A PARTIR DE 2016 RENAULT
ALASKAN Dimensions : LONGUEUR: 2865 mm (sans porte-roue) et
3035 mm (avec porte-roue) HAUTEUR: avec toit fermé: 1365 mm (du
haut du toit au bas du cadre de la porte arrière) HAUTEUR: avec toit
ouvert: 2520 mm LARGEUR: hors tout: 1600mm TAILLE DES LITS
DE TOIT: Lit de la tente sur le toit: L2600 mm x l1340 mm POIDS A
VIDE: (coque de base) 210 kg POIDS...

Référence : AC-CC-D-BT-NV16
Prix : 13 690,00 € TTC/PIECE

CELLULES AMOVIBLES



CELLULE AMOVIBLE ULTRA COMPACT 2 PERSONNES ALU CAB CAMPER KHAYA MODELE CONFORT VERSION NOIRE POUR PICKUP DOUBLE ET EXTRA CABINE

CELLULE ULTRA COMPACT 2 PERSONNES ALU CAB CAMPER
KHAYA- NOIRE Le Khaya Camper est une nouvelle cellule
démontable, conçue pour s'adapter au benne de la plus part des
pickup. La cabine Khaya possède déjà un équipement de base
important dont un auvent avec ouverture à 270° autoporté fournit
avec la gouttière. A l'extérieur sous la capucine, vous avez un
rangement avec une table alu. Elle peut être livrée avec d'autres
équipements et options. Elle comporte de nombreux espaces de
stockages. Le...

Informations Techniques :

DIMENSIONS: Longueur (seule): 2800mm Hauteur (toit fermé):
1450mm Largeur (seule): 1850mm Hauteur (seule, toit ouvert):
3100mm Poids à vide : 535kg Poids prêt à partir : environ 700Kg

Référence : AC-KH-COMFORT-B
Prix : 29 900,00 € TTC/PIECE

CUISINE ET PETITS ACCESSOIRES CAMPING

EQUIPEMENTS POUR RENAULT ALASKAN**TIROIR COULISSANT ARB CUISINE PICKUP
DOUBLE CABINE 1355MM**

Le tiroir cuisine ARB RDK1355 est une cuisine coulissante complète intégrée dans un cadre de tiroir modulaire. Il ne s'agit pas uniquement d'un tiroir, mais d'une cuisine entièrement équipée comprenant : Un plan de travail en acier inoxydable de 1 250 mm de longueur. Une plaque de cuisson à trois brûleurs de la marque Thetford. Un évier en silicone pliable de 12 litres avec bouchon. Un tiroir à ustensiles intégré. Cette cuisine coulissante est conçue pour...

Informations Techniques :

Caractéristiques: Convient pour tous les tiroirs RD / RFH / RF et RDRF 1355. S'intègre comme le ferait un tiroir normal S'adapte aux kits de finition latéral spécifiques au véhicule Alliage d'ingénierie extrudé sur des glissières d'extension, sans besoin de pied de support configuration rapide de 15 secondes Fonctions de verrouillage / verrouillage similaires aux tiroirs ARB Dessus de table de cuisine en acier inoxydable largeur 485 mm x longueur 1250 mm Poêle Thetford - Poêle MK3 à 3...

Référence : RDK1355**Prix : 3 837,36 € TTC/KIT****JANTES & PNEUS****ACCESSOIRES JANTES ET PNEUS****ECROUS****ECROU CHROME 12X1.25**

L'écrou chromé donnera du look à votre 4x4. Écrou 19mm cône 60°

Référence : E121.25**Prix : 2,40 € TTC/PIECE**

EQUIPEMENTS POUR RENAULT ALASKAN**ECROUS ANTIVOL 12 X 1.25 (jeu de 5 pièces + clés)**

Modèles coniques 60°, compatible avec tous nos modèles de jantes acier et aluminium. Ces écrous ne conviennent pas pour les jantes aluminium d'origine

Référence : **A5121.25**

Prix : **22,80 € TTC/JEU**

ELARGISSEURS DE VOIES**KIT DE 4 ELARGISSEURS DE VOIE ALUMINIUM
HOFMANN POUR NISSAN NAVARA D40 ,NP300 /
PATHFINDER R51**

Caractéristiques : Fabrication allemande Alliage spécifique
Homologation TÜV Stabilité directionnelle accrue Axe de centrage
Largeur 30 mm Caractéristiques techniques : LARGEUR (mm): 30
Marque: NISSAN Modele: NAVARA D40 (>08/2005), NP300 (>2016) ,
PATHFINDER R51 (>03/2006) PCD: 6 x 114.3 vendu en kit de 4

Référence : **HSPVA06DN**

Prix : **338,00 € TTC/KIT**

JANTES ALUMINIUM**JANTE ALUMINIUM AMERICAN RACING AR969
ANSEN OFF ROAD MACHINED**

Jante AR969 Ansen Off Road- machined Le spécialiste américain de la jante depuis 1956. Ce modèle AR969 est en finition machined et ring noir. Livrée avec cache-moyeu sans visserie Largeur Diamètre Nb de trous Entraxe Déport Center bore 8.5 17 6 114.3 25 72.6

Références :

AR96978564525 - JANTE ALUMINIUM AMERICAN RACING AR969
ANSEN OFF ROAD MACHINED 8.5 X 17 ENTRAXE 6 X 114.3
DEPORT 25

Prix : **324,00 € TTC/PIECE**

EQUIPEMENTS POUR RENAULT ALASKAN



JANTE ALUMINIUM AMERICAN RACING AR969 ANSEN OFF ROAD SATIN BLACK

Jante AR969 Ansen Off Road-Satin Black Le spécialiste américain de la jante depuis 1956. Ce modèle AR969 est en finition satin black et ring noir. Livrée avec cache-moyeu sans visserie Largeur Diamètre Nb de trous Entraxe Déport Center bore 8.5 17 6 114.3 25 72.6

Références :

AR96978564725 - JANTE ALUMINIUM AMERICAN RACING AR969 ANSEN OFF ROAD SATIN BLACK 8.5 X 17 ENTRAXE 6 X 114.3 DEPORT 25
Prix : 324,00 € TTC/PIECE

JANTES ALUMINIUM RENFORCÉES / RAID



JANTE ALUMINIUM MANANO BLACK

JANTE ALUMINIUM SPECIAL CHARGES LOURDES finition : black moulée sous pression spécialement conçue pour les raids avec indice de charge jusqu'à 1400kg alliage spécifique (Al Si 7% Mg Sr) traitement thermique Insert acier anti-desserrement Livrée sans visserie Largeur Diamètre Nb de trous Entraxe Déport Center bore 8 17 6 114.3 30 66.1 se monte sur le véhicule avec de possibles modifications de carrosserie (nous consulter pour confirmer la...

Références :

MAN55BK - JANTE ALUMINIUM MANANO BLACK 8 X 17 ENTRAXE 6 X 114.3 DEPORT 30
Prix : 362,00 € TTC/PIECE



JANTE ALUMINIUM MANANO BLACK 8.5 X 18 ENTRAXE 6 X 114.3 DEPORT 30

JANTE ALUMINIUM SPECIAL CHARGES LOURDES finition : black moulée sous pression spécialement conçue pour les raids avec indice de charge jusqu'à 1400kg alliage spécifique (Al Si 7% Mg Sr) traitement thermique Insert acier anti-desserrement Livrée sans visserie Largeur Diamètre Nb de trous Entraxe Déport Center bore 8.5 18 6 114.3 30 66.1 se monte sur le véhicule avec de possibles modifications de carrosserie (nous consulter pour confirmer la...

Référence : **MAN85BK**
Prix : 444,00 € TTC/PIECE

EQUIPEMENTS POUR RENAULT ALASKAN



JANTE ALUMINIUM MANANO SILVER

JANTE ALUMINIUM SPECIAL CHARGES LOURDES finition : silver moulée sous pression spécialement conçue pour les raids avec indice de charge jusqu'à 1400kg alliage spécifique (Al Si 7% Mg Sr) traitement thermique Insert acier anti-desserrement Livrée sans visserie Largeur Diamètre Nb de trous Entraxe Déport Center bore 8 17 6 114.3 30 66.1 se monte sur le véhicule avec de possibles modifications de carrosserie (nous consulter pour confirmer la...

Références :

MAN55SI - JANTE ALUMINIUM MANANO SILVER 8 X 17 ENTRAXE 6 X 114.3 DEPORT 30
Prix : 362,00 € TTC/PIECE



JANTE ALUMINIUM RACER GRISE

Le modèle RACER est une jante en aluminium coulé, spécialement conçue pour les raids avec indice de charge de 1300kg. finition : grise JANTE RENFORCÉE : moulée sous pression alliage spécifique (Al Si 7% Mg Sr) traitement thermique insert acier anti-desserrement Jante aluminium livrée sans visserie. Largeur Diamètre Nb de trous Entraxe Déport Center bore 8 17 6 114.3 30 66.1 se monte sur le véhicule avec de possibles modifications de...

Références :

RAC55SI - JANTE ALUMINIUM RACER GRISE 8 X 17 ENTRAXE 6 X 114.3 DEPORT 30
Prix : 349,00 € TTC/PIECE



JANTE ALUMINIUM RENFORCE RAID EVO CORSE DAKAR ZERO 8x17" ET 30 BRONZE BRILLANT POUR NISSAN NAVARA PATHFINDER MERCEDES X RENAULT ALASKAN

La jante Dakar Zéro, issue de la Dakar Corse, spécialement développée pour la compétition, est la version dédiée aux véhicules tout terrain. Les rayons internes du bord de la jante ont un profil qui rentre vers le centre, ce qui permet d'avoir un déport négatif protégeant les pièces mécaniques des gravillons et du sable et conçu pour laisser suffisamment d'espace pour les gros freins. Structure très résistante en alliage léger AS7, avec traitement thermique T6 conformément aux réglementations...

Informations Techniques :

Charge maximum : 1400kg Prévoir le kit de montage a3.000029.03 comprenant la visserie spécifique et cache moyeu (pour une jante)
Taille : 8x17" Déport : ET 30 Entraxe : 6x114.3 Alésage : 66.1mm
Couleur : bronze brillant

Référence : SE4160140221

EQUIPEMENTS POUR RENAULT ALASKAN

Prix : 402,00 € TTC/PIECE

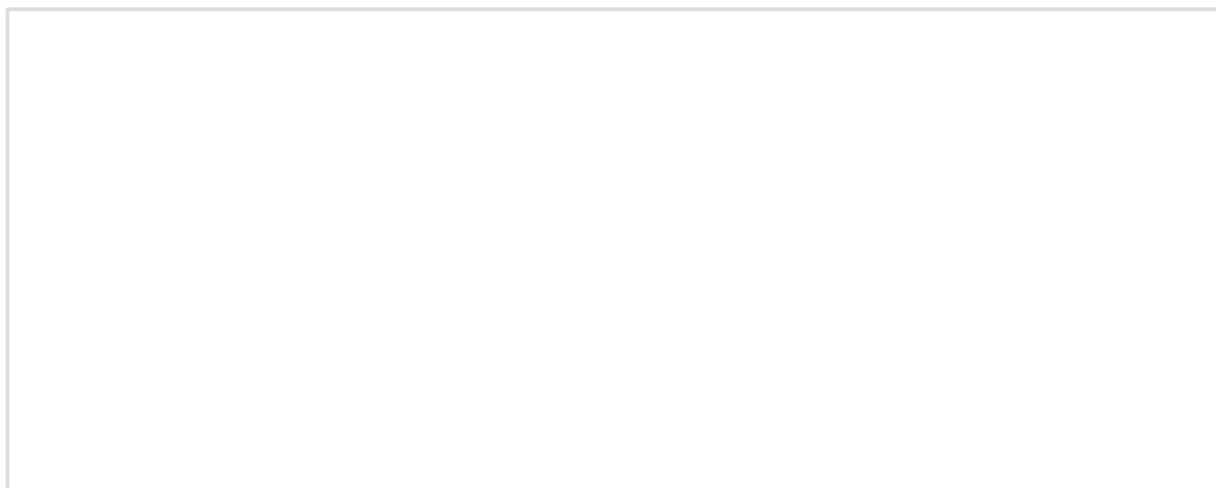

EQUIPEMENTS POUR RENAULT ALASKAN



JANTE ALUMINIUM RENFORCE RAID EVO CORSE DAKAR ZERO 8x17" ET 30 GRIS ANTHRACITE POUR NISSAN NAVARA PATHFINDER MERCEDES X RENAULT ALASKAN

La jante Dakar Zéro, issue de la Dakar Corse, spécialement développée pour la compétition, est la version dédiée aux véhicules tout terrain. Les rayons internes du bord de la jante ont un profil qui rentre vers le centre, ce qui permet d'avoir un déport négatif protégeant les pièces mécaniques des gravillons et du sable et conçu pour laisser suffisamment d'espace pour les gros freins. Structure très résistante en alliage léger AS7, avec traitement thermique T6 conformément aux réglementations...

Informations Techniques :

charge maximum : 1400kg prévoir le kit de montage a3.000029.03 comprenant la visserie spécifique et cache moyeu (pour une jante)
Taille : 8x17" Déport : ET 30 Entraxe : 6x114.3 Alésage : 66.1mm
Couleur : gris anthracite

Référence : SE4160140051

Prix : 402,00 € TTC/PIECE



JANTE ALUMINIUM RENFORCE RAID EVO CORSE DAKAR ZERO 8x17" ET 30 NOIR BRILLANT POUR NISSAN NAVARA PATHFINDER MERCEDES X RENAULT ALASKAN

La jante Dakar Zéro, issue de la Dakar Corse, spécialement développée pour la compétition, est la version dédiée aux véhicules tout terrain. Les rayons internes du bord de la jante ont un profil qui rentre vers le centre, ce qui permet d'avoir un déport négatif protégeant les pièces mécaniques des gravillons et du sable et conçu pour laisser suffisamment d'espace pour les gros freins. Structure très résistante en alliage léger AS7, avec traitement thermique T6 conformément aux réglementations...

Informations Techniques :

Charge maximum : 1400kg Prévoir le kit de montage a3.000029.03 comprenant la visserie spécifique et cache moyeu (pour une jante)
Taille : 8x17" Déport : ET 20 Entraxe : 6x114.3 Alésage : 66.1 mm
Couleur : Noir brillant

Référence : SE4160140141

Prix : 402,00 € TTC/PIECE

EQUIPEMENTS POUR RENAULT ALASKAN



JANTE ALUMINIUM RENFORCE RAID EVO CORSE DAKAR ZERO 8x17" ET 30 NOIR MAT POUR NISSAN PATHFINDER NAVARA MERCEDES X RENAULT ALASKAN

La jante Dakar Zéro, issue de la Dakar Corse, spécialement développée pour la compétition, est la version dédiée aux véhicules tout terrain. Les rayons internes du bord de la jante ont un profil qui rentre vers le centre, ce qui permet d'avoir un déport négatif protégeant les pièces mécaniques des gravillons et du sable et conçu pour laisser suffisamment d'espace pour les gros freins. Structure très résistante en alliage léger AS7, avec traitement thermique T6 conformément aux réglementations...

Informations Techniques :

charge maximum : 1400kg prévoir le kit de montage a3.000029.03 comprenant la visserie spécifique et cache moyeu (pour une jante)
Taille : 8x17" Déport : ET 30 Entraxe : 6x114.3 Alésage : 66.1mm
Couleur : Noir mat

Référence : SE4160140041

Prix : 388,00 € TTC/PIECE

JANTES TÔLES / ACIER



JANTE ACIER GOSS DAYTONA STREET LOCK

A propos de GOSS GOSS Offroad wheels propose la gamme de roues en acier la plus large et profonde. Avec des modèles qui allient robustesse et élégance notre collection répond à tous les besoins et tous les styles. Les roues en acier GOSS sont développées, conçues et testées pour les conditions les plus difficiles, surpassant les normes internationales. GOSS est ainsi devenu le fournisseur privilégié pour les mines, l'armée, les pompiers, et toutes les applications les plus sévères....

Références :

666BK - JANTE ACIER GOSS DAYTONA STREET LOCK 8 X 17
ENTRAXE 6 X 114.3 DEPORT 15
Prix : 222,00 € TTC/PIECE

EQUIPEMENTS POUR RENAULT ALASKAN**JANTE ACIER GOSS MODULAR GENERATION II BLACK**

Jante acier Modular Génération II Finition BLACK Structure renforcée pour une utilisation Off-Road livré sans visserie ni cache moyeu se monte sur le véhicule avec de possibles modifications de carrosserie (nous consulter pour confirmer la compatibilité de votre véhicule) modèle disponible en : Largeur Diamètre Nb de trous Entraxe Déport Center bore 7 16 6 114.3 18 66.1

Références :

432BK - JANTE ACIER GOSS MODULAR GENERATION II BLACK 7 X 16 ENTRAXE 6 X 114.3 DEPORT 18
Prix : 108,00 € TTC/PIECE

**JANTE ACIER GOSS TRIANGULAR GENERATION II BLACK**

Jante acier Triangular Génération II Finition BLACK Structure renforcée pour une utilisation Off-Road livré sans visserie ni cache moyeu se monte sur le véhicule avec de possibles modifications de carrosserie (nous consulter pour confirmer la compatibilité de votre véhicule) modèle disponible en : Largeur Diamètre Nb de trous Entraxe Déport Center bore 7 16 6 114.3 18 66.1

Références :

332BK - JANTE ACIER GOSS TRIANGULAR GENERATION II BLACK 7 X 16 ENTRAXE 6 X 114.3 DEPORT 18
Prix : 105,00 € TTC/PIECE
355BK - JANTE ACIER GOSS TRIANGULAR GENERATION II BLACK 7 X 17 ENTRAXE 6 X 114.3 DEPORT 20
Prix : 139,00 € TTC/PIECE

**JANTE ACIER GOSS TRIANGULAR GENERATION II BLACK 7.5 X 18 ENTRAXE 6 X 114.3 DEPORT 25**

Jante acier Triangular Génération II Finition BLACK Structure renforcée pour une utilisation Off-Road livré sans visserie ni cache moyeu se monte sur le véhicule avec de possibles modifications de carrosserie (nous consulter pour confirmer la compatibilité de votre véhicule) modèle disponible en : Largeur Diamètre Nb de trous Entraxe Déport Center bore 7.5 18 6 114.3 25 66.1

Référence : 385BK

Prix : 174,00 € TTC/PIECE

EQUIPEMENTS POUR RENAULT ALASKAN



JANTE ACIER GOSS TRIANGULAR GENERATION II SILVER

Jante acier Triangular Génération II Finition SILVER / GUN METAL GRAY Structure renforcée pour une utilisation Off-Road livré sans visserie ni cache moyeu se monte sur le véhicule avec de possibles modifications de carrosserie (nous consulter pour confirmer la compatibilité de votre véhicule) modèle disponible en : Largeur Diamètre Nb de trous Entraxe Déport Center bore 7 16 6 114.3 18 66.1

Références :

332GM - JANTE ACIER GOSS TRIANGULAR GENERATION II SILVER 7 X 16 ENTRAXE 6 X 114.3 DEPORT 18
Prix : 105,00 € TTC/PIECE

355GM - JANTE ACIER GOSS TRIANGULAR GENERATION II SILVER 7 X 17 ENTRAXE 6 X 114.3 DEPORT 20
Prix : 139,00 € TTC/PIECE

ECLAIRAGE & ENERGIE

KIT D'ÉCLAIRAGE SPÉCIFIQUE VÉHICULE



KIT 2 BARRES LED VISION-X XPR-H6E (VEILLEUSE INTEGREE) POUR RENAULT ALASKAN A PARTIR DE 2019

kit comprenant : les 2 barres LED XPR-H6E (avec veilleuse intégrée) les supports de fixation spécifique au Renault Alaskan à partir de 2019 les câblages la notice de montage Un kit d'éclairage élégant et facile à monter. L'efficacité des LED 10W de haute qualité garantit que le XPR-6 fournit une lumière puissante. Il est facile de connecter la fonction Halo au feu de position selon les besoins. Son design unique le rend facilement reconnaissable de loin. non compatible avec un...

Informations Techniques :

caractéristiques techniques XPR-H6E : faisceau droit 5° (IRIS Reflector Technology) barre led avec halo dimensions : 29.22 / 8 / 7 cm nombre de LED : 6 voltage : 9-32V puissance : 60W (soit 10W par led) couleur : noir 6474 lumens norme d'étanchéité IP-68 durée de vie : 50000 heures résistant à des températures de -40°C à +80°C Garantie 2 ans homologué Europe

Référence : RE-XPRH6EAL19

Prix : 1 471,00 € TTC/KIT

PHARES & LONGUES-PORTÉES

PHARES ET LONGUES-PORTÉES

EQUIPEMENTS POUR RENAULT ALASKAN



KIT 2 BARRES LED VISION-X XPR-H6E (VEILLEUSE INTEGREE) POUR RENAULT ALASKAN A PARTIR DE 2019

kit comprenant : les 2 barres LED XPR-H6E (avec veilleuse intégrée) les supports de fixation spécifique au Renault Alaskan à partir de 2019 les câblages la notice de montage Un kit d'éclairage élégant et facile à monter. L'efficacité des LED 10W de haute qualité garantit que le XPR-6 fournit une lumière puissante. Il est facile de connecter la fonction Halo au feu de position selon les besoins. Son design unique le rend facilement reconnaissable de loin. non compatible avec un...

Informations Techniques :

caractéristiques techniques XPR-H6E : faisceau droit 5° (IRIS Reflector Technology) barre led avec halo dimensions : 29.22 / 8 / 7 cm nombre de LED : 6 voltage : 9-32V puissance : 60W (soit 10W par led) couleur : noir 6474 lumens norme d'étanchéité IP-68 durée de vie : 50000 heures résistant à des températures de -40°C à +80°C Garantie 2 ans homologué Europe

Référence : RE-XPRH6EAL19

Prix : **1 471,00 € TTC/KIT**

PERFORMANCE & OPTIMISATION

COMPÉTITION

ACCESSOIRES COMPÉTITION



BAVETTES BLANCHE SEMI-RIGIDES 328x498

Vendu à la paire. Bavettes blanches. Dimensions : 345x495mm. Couleur blanche. Epaisseur : 2mm. Silencieuses aux impacts, ne flottent pas avec la vitesse, facile à retailler / adapter.

Référence : ACBA014

Prix : **20,00 € TTC/PAIRE**

EQUIPEMENTS POUR RENAULT ALASKAN

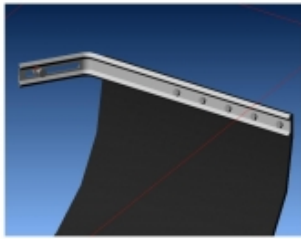

KIT DE MONTAGE BAVETTES

Vendu à la paire. Kit complet pour réaliser avec facilité la fixation sur le véhicule de 2 bavettes grâce à deux équerres zinguées. Kit livré complet avec visserie et notice.

Référence : ACBA113
Prix : **26,00 € TTC/PAIRE**



KIT SANGLES MONTAGE BAVETTES

Vendu à la paire. Kit de sangles grises permettant de relever à volonté les bavettes de votre véhicule. Kit complet pour une paire de bavette : Comes à griffe, sangle, équerres de renfort, visserie, notice.

Référence : ACBA112
Prix : **26,00 € TTC/PAIRE**

FREINAGE RENFORCÉ

PLAQUETTES DE FREIN RENFORCÉES



JEU PLAQUETTES DE FREIN AVANT DBA STREET PERFORMANCE POUR RENAULT ALSAKAN / NISSAN NAVARA D23

Les plaquettes de frein Street Performance (SP) de DBA ont été conçues pour les conducteurs à la recherche de performances de freinage améliorées. Les plaquettes de frein DBA Street Performance sont développées pour fournir une réponse de friction efficace à l'application de la pédale et offrir une faible usure et une minimisation de la poussière. DBA recommande les plaquettes de frein Street Performance pour une conduite au quotidien et les véhicules de performance, les 4x4 et les SUV. Ils sont...

Informations Techniques :

HAUTEUR : 54 mm LONGUEUR : 165.5 mm EPAISSEUR : 16.8 mm

Référence : DB2374SP
Prix : **120,00 € TTC/JEU**

PERFORMANCES TRANSMISSION

EQUIPEMENTS POUR RENAULT ALASKAN

BLOCAGE DE DIFFÉRENTIEL



BLOCAGE DE DIFFERENTIEL AIR LOCKER AVANT POUR NISSAN NAVARA D23 ET MERCEDES CLASSE X R180A 30 CANNELURES RATIO 3.54 ET MOINS (vendu sans compresseur)

BLOCAGE DE DIFFERENTIEL ARB AVANT POUR NISSAN NAVARA D23 ET MERCEDES CLASSE X R180A 30 CANNELURES RATIO 3.54 ET MOINS LE BLOCAGE ARB COMPREND : (livré sans compresseur) le différentiel, la tuyauterie, les raccords, la notice de montage, les instructions d'utilisation et la liste des pièces détachées. Quand un véhicule prend un virage, la roue extérieure parcourt une plus grande distance que la roue intérieure, elle doit donc tourner plus vite. Sur tous les...

Référence : RD231

Prix : 1 300,00 € TTC/PIECE

PRÉFILTRES & ACCESSOIRES

KIT DE MONTAGE



KIT DE MONTAGE N4 POUR PRE-FILTRE RACOR POUR NISSAN NAVARA D23, RENAULT ALASKAN ET MERCEDES CLASSE X

Le kit pré-filtre à gazole Racor est utile pour filtrer les particules en suspension dans les gazoles de mauvaises qualité (que l'on peut rencontrer lors d'un raid dans certains pays par exemple ou issus de vieilles cuves) mais aussi pour décanter l'eau qui peut être présente dans le carburant et qui risque d'endommager voire même de détruire les systèmes d'injection haute pression des moteurs modernes. Kit N4 complet montage Pré-Filtre RACOR SERIE 500FG POUR NISSAN NAVARAD23- RENAULT...

Informations Techniques :

Photo non contractuelle.

Référence : SCMO146

Prix : 166,00 € TTC/KIT

PIÈCES RECHANGE & ENTRETIEN

FILTRATION

FILTRES À AIR / CARBURANT / HUILE

EQUIPEMENTS POUR RENAULT ALASKAN

FILTRE A CARBURANT POUR NISSAN NAVARA

Cartouche - Ø Ext: 84mm - Ø Int: 31 / 11mm - L: 109,3mm

Informations Techniques :

Pick-up 4WD (Kingcab ou Navara) D23 2,3DCi 163ch 15- A partir de 01/2015 YS23DDT D23 - Xtra et simple cab avec lames AR / Double cab avec ressorts AR D23 2,3DCi 190ch 15- A partir de 11/2015 YS23DDTT D23 - Xtra et simple cab avec lames AR / Double cab avec ressorts AR Alaskan 2,3DCi 163ch 15- A partir de 09/2017 M9T260 Xtra et simple cab avec lames AR / Double cab avec ressorts AR 2,3DCi 190ch 15- M9T260 Xtra et simple cab avec lames AR / Double cab avec...

Référence : MFF-3E91

Prix : 26,69 € TTC/PIECE



FREINAGE

FREINAGE HAUTE PERFORMANCE

JEU PLAQUETTES DE FREIN AVANT DBA STREET PERFORMANCE POUR RENAULT ALSAKAN / NISSAN NAVARA D23

Les plaquettes de frein Street Performance (SP) de DBA ont été conçues pour les conducteurs à la recherche de performances de freinage améliorées. Les plaquettes de frein DBA Street Performance sont développées pour fournir une réponse de friction efficace à l'application de la pédale et offrir une faible usure et une minimisation de la poussière. DBA recommande les plaquettes de frein Street Performance pour une conduite au quotidien et les véhicules de performance, les 4x4 et les SUV. Ils sont...

Informations Techniques :

HAUTEUR : 54 mm LONGUEUR : 165.5 mm EPAISSEUR : 16.8 mm

Référence : DB2374SP

Prix : 120,00 € TTC/JEU

