

## EQUIPEMENTS POUR TOYOTA HILUX REVO 2016 +



*Les références présentées sur ce document ne constituent pas  
une liste exhaustive des équipements disponibles pour le TOYOTA HILUX REVO 2016 +.  
Il peut y avoir d'autres produits adaptés à ce véhicule.  
Voir les conditions de vente sur <https://old.equip-raid.fr/>*

## SUSPENSION & REHAUSSE

### ACCESSOIRES SUSPENSION



#### ADAPTATEUR PHARE POUR SUSPENSION REHAUSSÉE POUR TOYOTA HILUX REVO 2016+

L'adaptateur de phares est un accessoire indispensable pour les véhicules réhaussés comme le Toyota Hilux Revo. Il permet de corriger l'angle d'éclairage pour une sécurité maximum.

Référence : HLADPT  
Prix : 19,91 € TTC/PIECE



#### AXE DE LAME GRAISSABLE OME

Référence : OMEGP9  
Prix : 115,00 € TTC/PIECE



#### BIELLETTE AVANT DROIT DE BARRE STABILISATRICE EQUIPEMENTIER ORIGINE POUR TOYOTA

2 rotules décalées de 90° - L: 140mm Côté avant droit

#### Informations Techniques :

Pour véhicules TOYOTA : FJ Cruiser 2006+ Hilux 2004+ GRJ KDJ  
120 125 GDJ KDJ 150 155

Référence : MSL-6212ROE  
Prix : 52,32 € TTC/PIECE

## EQUIPEMENTS POUR TOYOTA HILUX REVO 2016 +



### BIELLETTE AVANT GAUCHE DE BARRE STABILISATRICE EQUIPEMENTIER ORIGINE POUR TOYOTA

2 rotules décalées de 90° - L: 140mm Côté avant droit

#### Informations Techniques :

Pour véhicules TOYOTA : FJ Cruiser 2006+ Hilux 2004+ GRJ KDJ 120 125 GDJ KDJ 150 155

Référence : **MSL-6212LOE**

Prix : **50,56 € TTC/PIECE**



### BRIDE DE LAMES OME-U88 POUR TOYOTA HILUX REVO

Référence : **OMEU88**

Prix : **24,10 € TTC/PIECE**



### CALES DE REALIGNEMENT DE BARRE STABILISATRICE POUR TOYOTA HILUX REVO

Ces cales vous permettront de retrouver une position optimale de la barre stabilisatrice lorsque votre véhicule est réhaussé. Livrées par paire. CALES DE REALIGNEMENT DE BARRE STABILISATRICE AFIN D'EVITER DE TOUCHER LE COMBINE POUR TOYOTA HILUX REVO GUN125/126

Référence : **TT23673**

Prix : **122,00 € TTC/PAIRE**

EQUIPEMENTS POUR TOYOTA HILUX REVO 2016 +

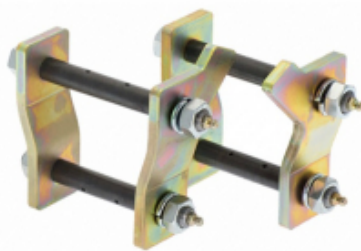
**COUPELLE SUPERIEUR D'AMORTISSEUR OME  
POUR TOYOTA****Référence : OMETH002**  
Prix : 116,00 € TTC/PIECE**JUMELLES DE LAME GRAISSABLE OME****Référence : OMEGS25**  
Prix : 268,00 € TTC/PAIRE**KIT COUSSIN DE SUSPENSION PNEUMATIQUE  
ARB POUR TOYOTA HILUX REVO et FORD  
RANGER PX III**

Pour les Toyota Hilux revo et les Ford ranger PX III 2.0L Ecoblue, le kit de coussin de suspension pneumatique ARB est conçu pour améliorer le confort et la capacité de chargement de ces véhicules tout-terrain. Ces kits sont particulièrement utiles pour : Améliorer la capacité de charge : Ils permettent de soutenir des charges lourdes sans affecter négativement la performance de conduite. Régler la hauteur de conduite : Vous pouvez ajuster la hauteur de la suspension en fonction des...

**Référence : OMEAB001**  
Prix : 878,34 € TTC/PIECE

## EQUIPEMENTS POUR TOYOTA HILUX REVO 2016 +



### KIT DE MONTAGE OME REGLAGE PHARES TOYOTA HILUX REVO

KIT DE MONTAGE OME REGLAGE PHARES HILUX REVO

Référence : **FK86**  
Prix : **30,00 € TTC/PIECE**



### KIT DE MONTAGE POUR AMORTISSEUR OME BP51 ARRIERE POUR TOYOTA HILUX VIGO/REVO

KIT DE MONTAGE POUR AMORTISSEUR OME BP51 ARRIERE  
GAUCHE ET DROIT POUR TOYOTA HILUX VIGO/REVO

Référence : **VM80010019**  
Prix : **77,00 € TTC/KIT**



### KIT DE MONTAGE POUR AMORTISSEUR OME BP51 AVANT POUR TOYOTA HILUX A PARTIR DE 2015

KIT DE MONTAGE POUR AMORTISSEUR OME BP51 AVANT  
GAUCHE ET DROIT POUR TOYOTA HILUX A PARTIR DE  
2015

Référence : **VM80010018**  
Prix : **408,00 € TTC/KIT**



### KIT DE RABAISSEMENT TERRAIN TAMER POUR PONT AVANT TOYOTA HILUX ET LAND CRUISER

Lorsqu'un véhicule est équipé d'une suspension rehaussée, l'angle des joints homocinétiques et des cardans est modifié, provoquant une usure prématurée de ces derniers. Ce phénomène est d'autant plus accentué par l'utilisation de grosses roues. Le kit de rabaissement de pont avant Terrain Tamer corrige la géométrie des joints homocinétiques et cardans en abaissant le différentiel d'environ 25mm, et garantissant ainsi un réalignement des cardans. Compatible pour : Hilux KUN25-26 Hilux...

Référence : **TT93205**  
Prix : **224,00 € TTC/KIT**

## AMORTISSEURS



### AMORTISSEUR ARRIERE DROIT BYPASS A BONBONNE SEPAREE OME BP51 POUR TOYOTA HILUX REVO 2016

OME Bp 51 amortisseur bypass bonbonne séparée Fruit de 4 années de développement intensif et brevetée, BP-51 amène la technologie course pour une utilisation de tous les jours apportant une performance sans précédent en off road et sur la route. C'est l'union du confort et du contrôle. Ces suspension Nouvelle suspension OME BP-51 (Bypass 51 mm Diamètre interne) Cette nouvelle suspension révolutionnaire est le fruit de 4 années de développement intensif des ingénieurs Old Man Emu....

Référence : **BP5160018R**  
Prix : **918,00 € TTC/PIECE**



### AMORTISSEUR ARRIERE DROIT MT64 OME TARAGE HEAVY DUTY POUR TOYOTA HILUX 2016+

Les amortisseurs ARB MT64 sont conçus pour les aventuriers intrépides qui exigent la meilleure performance tout-terrain. Voici pourquoi ils sont l'ultime choix pour votre véhicule : Conception Monotube de 64 mm : Les plus grands sur le marché, ces amortisseurs offrent une performance spectaculaire, vous permettant de dompter les terrains les plus difficiles. Légèreté et Polyvalence : Leur corps en aluminium les rend légers et capables de fonctionner dans une plage de températures...

#### Informations Techniques :

*Tarage heavy duty*

Référence : **MT64601002R**  
Prix : **670,00 € TTC/PIECE**



### AMORTISSEUR ARRIERE DROIT MT64 OME TARAGE MEDIUM POUR TOYOTA HILUX 2016+

Les amortisseurs ARB MT64 sont conçus pour les aventuriers intrépides qui exigent la meilleure performance tout-terrain. Voici pourquoi ils sont l'ultime choix pour votre véhicule : Conception Monotube de 64 mm : Les plus grands sur le marché, ces amortisseurs offrent une performance spectaculaire, vous permettant de dompter les terrains les plus difficiles. Légèreté et Polyvalence : Leur corps en aluminium les rend légers et capables de fonctionner dans une plage de températures...

#### Informations Techniques :

*Tarage medium*

Référence : **MT64601001R**

EQUIPEMENTS POUR TOYOTA HILUX REVO 2016 +

Prix : 670,00 € TTC/PIECE

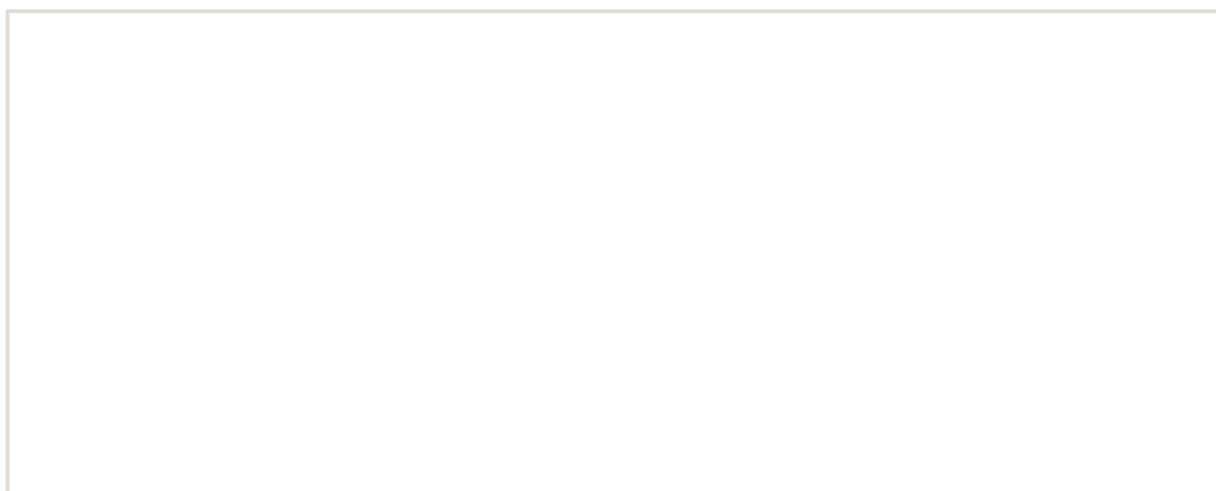

EQUIPEMENTS POUR TOYOTA HILUX REVO 2016 +



**AMORTISSEUR ARRIERE GAUCHE BYPASS A  
BONBONNE SEPAREE OME BP51 POUR TOYOTA  
HILUX REVO**

OME Bp 51 amortisseur bypass bonbonne séparée Fruit de 4 années de développement intensif et brevetée, BP-51 amène la technologie course pour une utilisation de tous les jours apportant une performance sans précédent en off road et sur la route. C'est l'union du confort et du contrôle. Ces suspension Nouvelle suspension OME BP-51 (Bypass 51 mm Diamètre interne) Cette nouvelle suspension révolutionnaire est le fruit de 4 années de développement intensif des ingénieurs Old Man Emu....

**Référence : BP5160018L**  
Prix : **918,00 € TTC/PIECE**



**AMORTISSEUR ARRIERE GAUCHE MT64 OME  
TARAGE HEAVY DUTY POUR TOYOTA HILUX 2016+**

Les amortisseurs ARB MT64 sont conçus pour les aventuriers intrépides qui exigent la meilleure performance tout-terrain. Voici pourquoi ils sont l'ultime choix pour votre véhicule : Conception Monotube de 64 mm : Les plus grands sur le marché, ces amortisseurs offrent une performance spectaculaire, vous permettant de dompter les terrains les plus difficiles. Légèreté et Polyvalence : Leur corps en aluminium les rend légers et capables de fonctionner dans une plage de températures...

**Informations Techniques :**

*Tarage heavy duty*

**Référence : MT64601002L**  
Prix : **670,00 € TTC/PIECE**



**AMORTISSEUR ARRIERE GAUCHE MT64 OME  
TARAGE MEDIUM POUR TOYOTA HILUX 2016+**

Les amortisseurs ARB MT64 sont conçus pour les aventuriers intrépides qui exigent la meilleure performance tout-terrain. Voici pourquoi ils sont l'ultime choix pour votre véhicule : Conception Monotube de 64 mm : Les plus grands sur le marché, ces amortisseurs offrent une performance spectaculaire, vous permettant de dompter les terrains les plus difficiles. Légèreté et Polyvalence : Leur corps en aluminium les rend légers et capables de fonctionner dans une plage de températures...

**Informations Techniques :**

*Tarage medium*

**Référence : MT64601001L**  
Prix : **670,00 € TTC/PIECE**

## EQUIPEMENTS POUR TOYOTA HILUX REVO 2016 +



### AMORTISSEUR ARRIERE HEAVY TRACK KONI POUR TOYOTA HILUX REVO 2016+

AMORTISSEUR ARRIERE HEAVY TRACK KONI POUR TOYOTA HILUX REVO 2016+ La version bi-tube basse pression offre plus de confort, de sécurité et de plaisir de conduire ! Il garantit une tenue de route et un confort optimum sur et hors route. Développés par KONI pour les 4x4 et SUV. Testés dans des conditions extrêmes, aux exigences de sécurité, de stabilité et d'adhérence les plus élevées. Les amortisseurs HEAVY TRACK sont simple d'utilisation et entièrement ajustables. AVANTAGES DES...

**Référence : 23-822633**  
Prix : **175,00 € TTC/PIECE**



### AMORTISSEUR ARRIERE HEAVY TRACK RAID KONI POUR TOYOTA HILUX REVO 2016+

AMORTISSEUR ARRIERE HEAVY TRACK RAID KONI POUR TOYOTA HILUX REVO 2016+ Fort d'une grande expérience en matière de conception et de production d'amortisseurs, KONI, leader de l'amortissement heavy duty (autocars, camions, remorques, applications militaires et ferroviaires, etc ...) a décidé de combiner son expertise en matière de suspension avec sa parfaite connaissance du marché 4x4 afin de créer une gamme d'amortisseurs spécifiquement dédiée aux raiders. Amortisseur Koni Grand Raid spécial...

**Référence : 23-905479**  
Prix : **340,00 € TTC/PIECE**



### AMORTISSEUR ARRIERE OME NITRO+ HD POUR TOYOTA HILUX REVO

Amortisseur OME Nitrocharger Plus est un amortisseur avant spécialement conçu pour les véhicules qui affrontent les terrains les plus escarpés. Il offre une amélioration significative par ...

#### Informations Techniques :

*Caractéristiques principales Rehausse +20 à 50 mm adaptée aux suspensions surélevées Réglage de la hauteur d'appui sur 5 positions selon la configuration du 4x4 Fiche technique Corps amortisseur bitube en acier diamètre 58 mm Tige de piston diamètre 18 mm Piston interne diamètre 36 mm Valve sensible à la vitesse adaptée au véhicule Remplissage gaz azote haute pression Peinture jaune spécifique Old Man Emu POUR TOYOTA HILUX REVO*

**Référence : 63133**  
Prix : **162,47 € TTC/PIECE**

## EQUIPEMENTS POUR TOYOTA HILUX REVO 2016 +



### AMORTISSEUR ARRIERE OME NITRO+ MEDIUM POUR TOYOTA HILUX REVO

Amortisseur OME Nitrocharger Plus est un amortisseur avant spécialement conçu pour les véhicules qui affrontent les terrains les plus escarpés. Il offre une amélioration significative par ...

#### Informations Techniques :

*Caractéristiques principales* Rehausse +20 à 50 mm adaptée aux suspensions surélevées Réglage de la hauteur d'appui sur 5 positions selon la configuration du 4x4 Fiche technique Corps amortisseur bitube en acier diamètre 58 mm Tige de piston diamètre 18 mm Piston interne diamètre 36 mm Valve sensible à la vitesse adaptée au véhicule Remplissage gaz azote haute pression Peinture jaune spécifique Old Man Emu POUR TOYOTA HILUX REVO

**Référence : 63132**

Prix : **162,47 € TTC/PIECE**



### AMORTISSEUR AVANT HEAVY TRACK KONI POUR TOYOTA HILUX REVO 2016+

AMORTISSEUR AVANT HEAVY TRACK KONI POUR TOYOTA HILUX REVO 2016+ La version bi-tube basse pression offre plus de confort, de sécurité et de plaisir de conduire ! Il garantit une tenue de route et un confort optimum sur et hors route. Développés par KONI pour les 4x4 et SUV. Testés dans des conditions extrêmes, aux exigences de sécurité, de stabilité et d'adhérence les plus élevées. Les amortisseurs HEAVY TRACK sont simple d'utilisation et entièrement ajustables. AVANTAGES DES...

**Référence : 23-822632**

Prix : **224,00 € TTC/PIECE**



### AMORTISSEUR AVANT HEAVY TRACK RAID KONI POUR TOYOTA HILUX REVO 2016+

AMORTISSEUR AVANT HEAVY TRACK RAID KONI POUR TOYOTA HILUX REVO 2016+ Fort d'une grande expérience en matière de conception et de production d'amortisseurs, KONI, leader de l'amortissement heavy duty (autocars, camions, remorques, applications militaires et ferroviaires, etc ...) a décidé de combiner son expertise en matière de suspension avec sa parfaite connaissance du marché 4x4 afin de créer une gamme d'amortisseurs spécifiquement dédiée aux raiders. Amortisseur Koni Grand Raid spécial...

**Référence : 23-881830**

Prix : **308,00 € TTC/PIECE**

## EQUIPEMENTS POUR TOYOTA HILUX REVO 2016 +



### AMORTISSEUR AVANT MT64 OME MEDIUM POUR TOYOTA HILUX 2016+

Les amortisseurs ARB MT64 sont conçus pour les aventuriers intrépides qui exigent la meilleure performance tout-terrain. Voici pourquoi ils sont l'ultime choix pour votre véhicule : Conception Monotube de 64 mm : Les plus grands sur le marché, ces amortisseurs offrent une performance spectaculaire, vous permettant de dompter les terrains les plus difficiles. Ajustez la Hauteur en Toute Facilité : Grâce à un piston surdimensionné de 22 mm et un siège à ressort réglable avec 6 positions...

#### Informations Techniques :

Tarage medium

Référence : **MT64901001**

Prix : **670,00 € TTC/PIECE**

### AMORTISSEUR AVANT OME NITRO+ HD POUR TOYOTA HILUX REVO 2015+

Amortisseur OME Nitrocharger Plus - Rehausse +20 à 50mm - Montage Avec Ressort progressif Améliorez la suspension de votre 4x4 avec l'amortisseur Nitrocharger Plus de Old Man Emu. Conçu pour une rehausse de +20 à 50 mm, il est compatible uniquement avec les ressorts progressifs OME. Réglable selon les accessoires montés sur le véhicule, il garantit un excellent confort, une meilleure stabilité et une grande durabilité en usage route et tout-terrain. Corps en acier bitube, valve sensible à...

#### Informations Techniques :

*Caractéristiques principales Rehausse +20 à 50 mm adaptée aux suspensions surélevées Fonctionne uniquement avec les ressorts progressifs OME Réglage de la hauteur d'appui sur 5 positions selon la configuration du 4x4 Montage des combiné ressort/amortisseur possible uniquement avec les ressorts OME série 3000 et 4000 Réglages selon les équipements montés sur le véhicule Sans parechocs ni accessoire : montage direct Avec parechocs aluminium : cale de 5 mm orientée vers le...*

Référence : **93029**

Prix : **258,00 € TTC/PIECE**

## EQUIPEMENTS POUR TOYOTA HILUX REVO 2016 +



### AMORTISSEUR AVANT OME NITRO+ MEDIUM POUR TOYOTA HILUX REVO 2015+

Amortisseur OME Nitrocharger Plus - Rehausse +20 à 50mm - Montage Avec Ressort progressif Améliorez la suspension de votre 4x4 avec l'amortisseur Nitrocharger Plus de Old Man Emu. Conçu pour une rehausse de +20 à 50 mm, il est compatible uniquement avec les ressorts progressifs OME. Réglable selon les accessoires montés sur le véhicule, il garantit un excellent confort, une meilleure stabilité et une grande durabilité en usage route et tout-terrain. Corps en acier bitube, valve sensible à...

#### Informations Techniques :

*Caractéristiques principales Rehausse +20 à 50 mm adaptée aux suspensions surélevées Fonctionne uniquement avec les ressorts progressifs OME Réglage de la hauteur d'appui sur 5 positions selon la configuration du 4x4 Montage des combiné ressort/amortisseur possible uniquement avec les ressorts OME série 3000 et 4000 Réglages selon les équipements montés sur le véhicule Sans parechocs ni accessoire : montage direct Avec parechocs aluminium : cale de 5 mm orientée vers le...*

Référence : **93028**

Prix : **256,00 € TTC/PIECE**



### AMORTISSEUR BYPASS A BONBONNE SEPARÉE OME BP51 ARRIERE DROIT POUR TOYOTA HILUX REVO 2015+

Peu de produits peuvent transformer les performances et les capacités d'un 4x4 comme le fait un jeu d'amortisseurs spécifiques, dimensionné judicieusement à votre véhicule. Les amortisseurs OME BP51 permettent un contrôle parfait et une tenue de route hors du commun chaque fois que vous conduisez votre véhicule. Conseillés avec des ressorts tarage +300kg ou +600kg

Référence : **BP5160051R**

Prix : **959,46 € TTC/PIECE**



### AMORTISSEUR BYPASS A BONBONNE SEPARÉE OME BP51 ARRIERE GAUCHE POUR TOYOTA HILUX REVO 2015+

Peu de produits peuvent transformer les performances et les capacités d'un 4x4 comme le fait un jeu d'amortisseurs spécifiques, dimensionné judicieusement à votre véhicule. Les amortisseurs OME BP51 permettent un contrôle parfait et une tenue de route hors du commun chaque fois que vous conduisez votre véhicule. Conseillés avec des ressorts tarage +300kg ou +600kg

Référence : **BP5160051L**

Prix : **959,46 € TTC/PIECE**

EQUIPEMENTS POUR TOYOTA HILUX REVO 2016 +



**AMORTISSEUR GAZ RENFORCE GRANDE  
CAPACITE TERRAIN TAMER ARRIERE POUR  
TOYOTA HILUX GUN 125/126 KUN125/126**

Amortisseur Terrain Tamer série TGS à gaz renforcé grande capacité  
Caractéristiques : Piston de 40 mm Tige de 20mm Corps de 60 mm  
Système bi-tube Double Soudure ultra résistante Système de clapet  
multi-niveaux Joint SPI haute résistance fabriqué en Allemagne  
Compatibles pour les surélévations de +30 à +70mm (selon modèle)  
Garantie 3 ans / 100 000 km (usage privé) Adapté à un usage intensif

**Référence : TGSKUN126R**  
Prix : **208,00 € TTC/PIECE**



**AMORTISSEUR GAZ RENFORCE GRANDE  
CAPACITE TERRAIN TAMER ARRIERE POUR  
TOYOTA HILUX VIGO**

Amortisseur Terrain Tamer série TGS à gaz renforcé grande capacité  
Caractéristiques : Piston de 46 mm Tige de 20mm Corps de 52 mm  
Système bi-tube Double Soudure ultra résistante Système de clapet  
multi-niveaux Joint SPI haute résistance fabriqué en Allemagne  
Compatibles pour les surélévations de +30 à +70mm (selon modèle)  
Garantie 3 ans / 100 000 km (usage privé) Adapté à un usage intensif  
Course de 405 à 630mm

**Référence : TGSHLRSF**  
Prix : **428,38 € TTC/PIECE**



**AMORTISSEUR GAZ RENFORCE GRANDE  
CAPACITE TERRAIN TAMER AVANT POUR  
TOYOTA HILUX GUN125/126 KUN125/126**

Amortisseur Terrain Tamer série TGS à gaz renforcé grande capacité  
Caractéristiques : Piston de 40 mm Tige de 20mm Corps de 60 mm  
Système bi-tube Double Soudure ultra résistante Système de clapet  
multi-niveaux Joint SPI haute résistance fabriqué en Allemagne  
Compatibles pour les surélévations de +30 à +70mm (selon modèle)  
Garantie 3 ans / 100 000 km (usage privé) Adapté à un usage intensif

**Référence : TGSKUN126F**  
Prix : **208,00 € TTC/PIECE**

## EQUIPEMENTS POUR TOYOTA HILUX REVO 2016 +



### AMORTISSEUR GAZ RENFORCE GRANDE CAPACITE TERRAIN TAMER AVANT POUR TOYOTA HILUX VIGO

Amortisseur Terrain Tamer série TGS à gaz renforcé grande capacité  
Caractéristiques : Piston de 46 mm Tige de 20mm Corps de 52 mm  
Système bi-tube Double Soudure ultra résistante Système de clapet  
multi-niveaux Joint SPI haute résistance fabriqué en Allemagne  
Compatibles pour les surélévations de +30 à +70mm (selon modèle)  
Garantie 3 ans / 100 000 km (usage privé) Adapté à un usage intensif  
Course de 425 à 555mm

**Référence : TGSHLFSF**  
Prix : **507,06 € TTC/PIECE**



### AMORTISSEURS TERRAIN TAMER A BONBONNE PRO SHOCK ARRIERE POUR TOYOTA HILUX REVO 2015+ (LA PAIRE)

Le fabricant australien d'amortisseurs spéciaux Terrain Tamer lance  
une nouvelle gamme d'amortisseurs pour un usage tout-terrain sous  
la dénomination "Pro". Ceux-ci s'adaptent en lieu et place des  
amortisseurs d'origine en apportant des performances supérieures,  
notamment sur la capacité de réglage manuel. Comme les autres  
amortisseurs de la marque, la tige est renforcée, l'alésage est majoré  
et la contenance d'huile accrue. Un réservoir extérieur permet le  
réglage de fermeté sur 8 positions...

#### Informations Techniques :

*caractéristiques : 8 positions de réglage en compression Bonne  
séparée d'azote Piston en téflon de 46mm Tige de 20mm Corps et  
bonbonne de 53 mm Système mono-tubulaire Volume d'huile  
maximale Joint SPI haute résistance fabriqué en Allemagne  
Compatibles pour les surélévations de +30 à +70mm (selon modèle)  
Garantie 3 ans / 100000km Adapté à tous types d'utilisation  
Reconditionnables pour les véhicules suivants : 4x4 TOYOTA Hilux  
815-...*

**Référence : TPS0011**  
Prix : **1 562,00 € TTC/PAIRE**



## AMORTISSEURS TERRAIN TAMER A BONBONNE PRO SHOCK AVANT POUR TOYOTA HILUX / VIGO ET REVO (LA PAIRE)

Le fabricant australien d'amortisseurs spéciaux Terrain Tamer lance une nouvelle gamme d'amortisseurs pour un usage tout-terrain sous la dénomination "Pro". Ceux-ci s'adaptent en lieu et place des amortisseurs d'origine en apportant des performances supérieures, notamment sur la capacité de réglage manuel. Comme les autres amortisseurs de la marque, la tige est renforcée, l'alésage est majoré et la contenance d'huile accrue. Un réservoir extérieur permet le réglage de fermeté sur 8 positions...

### Informations Techniques :

*caractéristiques : 8 positions de réglage en compression Bonbonne séparée d'azote Piston en téflon de 46mm Tige de 20mm Corps et bonbonne de 53 mm Système mono-tubulaire Volume d'huile maximale Joint SPI haute résistance fabriqué en Allemagne Compatibles pour les surélévations de +30 à +70mm (selon modèle) Garantie 3 ans / 100000km Adapté à tous types d'utilisation Reconditionnables pour les véhicules suivants : TOYOTA Hilux D4D Vigo04-...*

**Référence : TPS0012**

Prix : **1 562,00 € TTC/PAIRE**



## COMBINE AMORTISSEUR BYPASS A BONBONNE SEPARÉE ET RESSORT AVANT DROIT OME BP51 POUR TOYOTA HILUX REVO

OME Bp 51 amortisseur bypass bonbonne séparée Fruit de 4 années de développement intensif et brevetée, BP-51 amène la technologie course pour une utilisation de tous les jours apportant une performance sans précédent en off road et sur la route. C'est l'union du confort et du contrôle. Ces suspension Nouvelle suspension OME BP-51 (Bypass 51 mm Diamètre interne) Cette nouvelle suspension révolutionnaire est le fruit de 4 années de développement intensif des ingénieurs Old Man Emu....

**Référence : BP5190007R**

Prix : **1 406,00 € TTC/PIECE**

## EQUIPEMENTS POUR TOYOTA HILUX REVO 2016 +



### COMBINE AMORTISSEUR BYPASS A BONBONNE SEPARÉE ET RESSORT AVANT GAUCHE OME BP51 POUR TOYOTA HILUX REVO

OME Bp 51 amortisseur bypass bonbonne séparée Fruit de 4 années de développement intensif et brevetée, BP-51 amène la technologie course pour une utilisation de tous les jours apportant une performance sans précédent en off road et sur la route. C'est l'union du confort et du contrôle. Ces suspension Nouvelle suspension OME BP-51 (Bypass 51 mm Diamètre interne) Cette nouvelle suspension révolutionnaire est le fruit de 4 années de développement intensif des ingénieurs Old Man Emu....

**Référence : BP5190007L**  
Prix : **1 406,00 € TTC/PIECE**



### COMBINES RESSORTS/AMORTISSEURS AVANT PREMONTES TERRAIN TAMER REHAUSSE +40MM TARAGE +100KG POUR TOYOTA HILUX REVO KUN125/KUN126

Les combinés Ressorts / Amortisseurs prémontés sont équipés des amortisseurs à gaz renforcé grand capacité TGS, ainsi que des ressorts Smart Coils à pas variable. Les ressorts et amortisseurs sont déjà prémontés, et équipés de coupelles supérieures renforcées. Ils offrent une réhausse de 40mm, ainsi que différents tarages. Caractéristiques amortisseurs: Amortisseur Terrain Tamer série TGS à gaz renforcé grande capacité Piston de 40 mm Tige de 20mm Corps de 60 mm Système...

**Référence : TTCSA-008HD**  
Prix : **872,00 € TTC/PAIRE**



### COMBINES RESSORTS/AMORTISSEURS AVANT PREMONTES TERRAIN TAMER REHAUSSE +40MM TARAGE +50KG POUR TOYOTA HILUX REVO KUN125/KUN126

Les combinés Ressorts / Amortisseurs prémontés sont équipés des amortisseurs à gaz renforcé grand capacité TGS, ainsi que des ressorts Smart Coils à pas variable. Les ressorts et amortisseurs sont déjà prémontés, et équipés de coupelles supérieures renforcées. Ils offrent une réhausse de 40mm, ainsi que différents tarages. Caractéristiques amortisseurs: Amortisseur Terrain Tamer série TGS à gaz renforcé grande capacité Piston de 40 mm Tige de 20mm Corps de 60 mm Système...

**Référence : TTCSA-008**  
Prix : **872,00 € TTC/PAIRE**

## EQUIPEMENTS POUR TOYOTA HILUX REVO 2016 +



### COMBINES RESSORTS/AMORTISSEURS AVANT PREMONTES TERRAIN TAMER REHAUSSE +40MM TARAGE 100KG+ POUR TOYOTA HILUX REVO KUN125/KUN126

Les combinés Ressorts / Amortisseurs prémontés sont équipés des amortisseurs à gaz renforcé grand capacité TGS, ainsi que des ressorts Smart Coils à pas variable. Les ressorts et amortisseurs sont déjà prémontés, et équipés de coupelles supérieures renforcées. Ils offrent une réhausse de 40mm, ainsi que différents tarages. Caractéristiques amortisseurs: Amortisseur Terrain Tamer série TGS à gaz renforcé grande capacité Piston de 40 mm Tige de 20mm Corps de 60 mm Système...

Référence : **TTCSA-008EHD**  
Prix : **872,00 € TTC/PAIRE**

## ENTRETOISE



### KIT CALES DE REHAUSSE SUSPENSION TOYOTA HILUX REVO A PARTIR DE 2015

Un kit se compose de 2 cales à boulonner sur les platines d'amortisseurs avant, de 2 cales à insérer entre le pont et les lames de ressorts arrières ainsi que les brides rallongées nécessaires à leurs fixations. REHAUSSE DE 45MM

#### Informations Techniques :

REHAUSSE DE 45MM

Référence : **TRC219LK**  
Prix : **591,08 € TTC/PIECE**

## KIT COMPLET SUSPENSION



### KIT DE SUSPENSION COMBINÉ ASSEMBLÉ ET LAMES PARABOLIQUES 0-400KG TERRAIN TAMER REHAUSSE +40/50MM POUR TOYOTA HILUX REVO

Depuis 1969 TERRAIN TAMER développe et fabrique des pièces avec une seule idée en tête : celle de vous garantir la plus extrême fiabilité. Pendant plus de 50 ans, nous avons conçu, fabriqué, et testés des pièces qui permettent aux conducteurs de circuler dans des environnements extrêmement difficiles en toute sérénité. Qu'il s'agisse d'une utilisation: Loisirs : Chasse, Pêche, charges lourdes, tractions de remorques... Professionnels : Artisans, Agriculteurs, Apiculteurs, Dépanneuses,...

Référence : **SK081A-P400**  
Prix : **2 440,00 € TTC/KIT**

## EQUIPEMENTS POUR TOYOTA HILUX REVO 2016 +



### KIT DE SUSPENSION COMBINÉ ASSEMBLÉ ET LAMES PARABOLIQUES 400-700KG TERRAIN TAMER REHAUSSE +40/50MM POUR TOYOTA HILUX REVO

Depuis 1969 TERRAIN TAMER développe et fabrique des pièces avec une seule idée en tête : celle de vous garantir la plus extrême fiabilité. Pendant plus de 50 ans, nous avons conçu, fabriqué, et testé des pièces qui permettent aux conducteurs de circuler dans des environnements extrêmement difficiles en toute sérénité. Qu'il s'agisse d'une utilisation: Loisirs : Chasse, Pêche, charges lourdes, tractions de remorques... Professionnels : Artisans, Agriculteurs, Apiculteurs, Dépanneuses,...

Référence : SK081A-P700

Prix : 2 540,00 € TTC/KIT



### KIT DE SUSPENSION COMBINÉ ASSEMBLÉ ET LAMES PARABOLIQUES 700-850KG TERRAIN TAMER REHAUSSE +40/50MM POUR TOYOTA HILUX REVO

Depuis 1969 TERRAIN TAMER développe et fabrique des pièces avec une seule idée en tête : celle de vous garantir la plus extrême fiabilité. Pendant plus de 50 ans, nous avons conçu, fabriqué, et testé des pièces qui permettent aux conducteurs de circuler dans des environnements extrêmement difficiles en toute sérénité. Qu'il s'agisse d'une utilisation: Loisirs : Chasse, Pêche, charges lourdes, tractions de remorques... Professionnels : Artisans, Agriculteurs, Apiculteurs, Dépanneuses,...

Référence : SK081A-P850

Prix : 2 940,00 € TTC/KIT



### KIT DE SUSPENSION COMBINÉ ASSEMBLÉ TERRAIN TAMER REHAUSSE +40/50MM POUR TOYOTA HILUX REVO

Depuis 1969 TERRAIN TAMER développe et fabrique des pièces avec une seule idée en tête : celle de vous garantir la plus extrême fiabilité. Pendant plus de 50 ans, nous avons conçu, fabriqué, et testé des pièces qui permettent aux conducteurs de circuler dans des environnements extrêmement difficiles en toute sérénité. Qu'il s'agisse d'une utilisation: Loisirs : Chasse, Pêche, charges lourdes, tractions de remorques... Professionnels : Artisans, Agriculteurs, Apiculteurs, Dépanneuses,...

Référence : SK081A

Prix : 2 140,00 € TTC/KIT

## EQUIPEMENTS POUR TOYOTA HILUX REVO 2016 +



### KIT DE SUSPENSION FORTIFIED TERRAIN TAMER REHAUSSE +40/50MM POUR TOYOTA HILUX REVO

Depuis 1969 TERRAIN TAMER développe et fabrique des pièces avec une seule idée en tête : celle de vous garantir la plus extrême fiabilité. Pendant plus de 50 ans, nous avons conçu, fabriqué, et testé des pièces qui permettent aux conducteurs de circuler dans des environnements extrêmement difficiles en toute sérénité. Qu'il s'agisse d'une utilisation: Loisirs : Chasse, Pêche, charges lourdes, tractions de remorques... Professionnels : Artisans, Agriculteurs, Apiculteurs, Dépanneuses,...

#### Informations Techniques :

Kit basé sur les amortisseurs Fortified

Référence : SK081F

Prix : 3 960,00 € TTC/KIT



### KIT DE SUSPENSION OME BP51 REHAUSSE +40/50MM TARAGE MEDIUM POUR TOYOTA HILUX REVO

Le kit comprenant :-COMBINE RESSORT AMORTISSEUR OME BP51 AVANT-LAMES DE RESSORT ET AMORTISSEUR OME BP51 ARRIÈRES -BRIDES ET SILENTBLOCS DE LAMES OME Tarage AV indifférent / AR MEDIUM REHAUSSE +4/5CM

Référence : KITOME192BP

Prix : 6 263,00 € TTC/KIT



### KIT DE SUSPENSION OME BP51 REHAUSSE +40MM TARAGE +300KG POUR TOYOTA HILUX A PARTIR DE 2015

2 combinés avant réglables BP51 2 amortisseurs arrière BP51 2 lames arrière +300KG Silent blocs de lames arrière Brides de lames REHAUSSE ENVIRON +4CM A L'ARRIERE ET +2 CM A L'AVANT

Référence : KITBP51226HD

Prix : 6 407,00 € TTC/KIT



### KIT DE SUSPENSION OME BP51 REHAUSSE +40MM TARAGE +600KG POUR TOYOTA HILUX A PARTIR DE 2015

2 combinés avant réglables BP51 2 amortisseurs arrière BP51 2 lames arrière +600KG Silent blocs de lames arrière Brides de lames REHAUSSE ENVIRON +4CM A L'ARRIERE ET +2 CM A L'AVANT

Référence : KITBP51226XHD

Prix : 6 515,00 € TTC/KIT

**EQUIPEMENTS POUR TOYOTA HILUX REVO 2016 +****KIT DE SUSPENSION OME BP51 REHAUSSE +40MM  
TARAGE MEDIUM POUR TOYOTA HILUX A PARTIR  
DE 2015**

2 combinés avant réglables BP51 2 amortisseurs arrière BP51 2 lames arrière medium Silent blocs de lames arrière Brides de lames REHAUSSE ENVIRON +4CM A L'ARRIERE ET +2 CM A L'AVANT

**Référence : KITBP51226**  
Prix : **6 213,00 € TTC/KIT**

**KIT DE SUSPENSION OME NITRO+ REHAUSSE  
+40MM TARAGE +300KG POUR TOYOTA HILUX A  
PARTIR DE 2015**

Kit Suspension Hilux Revo – Old Man Emu Nitrocharger Plus Kit OME pour Toyota Hilux Revo | Réhausse +40 mm | Charge constante 300 kg Offrez à votre Toyota Hilux Revo une tenue de route exemplaire et un confort de conduite inégalé grâce à ce kit de suspension complet Old Man Emu, spécialement sélectionné par Equip'Raid selon les préconisations du fabricant OME (Old Man Emu). Conçu pour les conducteurs exigeants, ce kit est idéal pour une utilisation mixte route et tout-terrain avec charge...

**Informations Techniques :**

*Contenu du kit OME Hilux Revo Amortisseurs avant : Nitrocharger Plus 93029 Ressorts avant : Ressorts hélicoïdaux OME 4000 (montés en combiné avec les amortisseurs 93029) Amortisseurs arrière : Nitrocharger Plus 63133 Lames de suspension arrière : EL106R Silent-blocs, brides de lames et kits de montage : accessoires indispensables inclus*

**Référence : KITOME226HD**  
Prix : **2 559,94 € TTC/KIT**

EQUIPEMENTS POUR TOYOTA HILUX REVO 2016 +



**KIT DE SUSPENSION OME NITRO+ REHAUSSE  
+40MM TARAGE +600KG POUR TOYOTA HILUX A  
PARTIR DE 2015**

Kit Suspension Hilux Revo – Old Man Emu Nitrocharger Plus Kit OME pour Toyota Hilux Revo | Réhausse +40 mm | Charge constante 600 kg Offrez à votre Toyota Hilux Revo une tenue de route exemplaire et un confort de conduite inégalé grâce à ce kit de suspension complet Old Man Emu, spécialement sélectionné par Equip'Raid selon les préconisations du fabricant OME (Old Man Emu). Conçu pour les conducteurs exigeants, ce kit est idéal pour une utilisation mixte route et tout-terrain avec ...

**Informations Techniques :**

*Contenu du kit OME Hilux Revo Amortisseurs avant : Nitrocharger Plus 93029 Ressorts avant : Ressorts hélicoïdaux OME 4044 (montés en combiné avec les amortisseurs 93029) Amortisseurs arrière : Nitrocharger Plus 63133 Lames de suspension arrière : EL107R Silent-blocs, brides de lames et kits de montage : accessoires indispensables inclus*

**Référence : KITOME226XHD**

**Prix : 2 667,94 € TTC/KIT**



**KIT DE SUSPENSION OME NITRO+ REHAUSSE  
+40MM TARAGE MEDIUM POUR TOYOTA HILUX  
REVO A PARTIR DE 2015**

Kit Suspension Hilux Revo – Old Man Emu Nitrocharger Plus Kit OME pour Toyota Hilux Revo | Réhausse +40 mm | Charge occasionnelle jusqu'à 300 kg Offrez à votre Toyota Hilux Revo une tenue de route exemplaire et un confort de conduite inégalé grâce à ce kit de suspension complet Old Man Emu, spécialement sélectionné par Equip'Raid selon les préconisations du fabricant OME (Old Man Emu). Conçu pour les conducteurs exigeants, ce kit est idéal pour une utilisation mixte route et tout-terrain avec...

**Informations Techniques :**

*Contenu du kit OME Hilux Revo Amortisseurs avant : Nitrocharger Plus 93028 Ressorts avant : Ressorts hélicoïdaux OME 4005 (montés en combiné avec les amortisseurs 93028) Amortisseurs arrière : Nitrocharger Plus 63132 Lames de suspension arrière : EL105R Silent-blocs, brides de lames et kits de montage : accessoires indispensables inclus*

**Référence : KITOME226**

**Prix : 2 361,94 € TTC/KIT**



EQUIPEMENTS POUR TOYOTA HILUX REVO 2016 +



**KIT DE SUSPENSION PEDDERS REHAUSSE  
+45MM TARAGE EXTRA HEAVY DUTY POUR  
TOYOTA HILUX REVO**

Kit suspensions Pedders TOYOTA HILUX REVO A PARTIR DE 2015  
Le leader australien de la suspension 4x4 arrive en France. Pedders créée en 1950 conçoit et fabrique une gamme très complète de suspensions renforcées pour une grande majorité de véhicules 4x4 baptisée TrakRyder. Performance et robustesse sont les mots d'ordres de ce géant Australien afin de proposer LES meilleurs produits du marché. 60 ans de recherche et développement ont été nécessaires, une écoute particulière des demandes faites par...

Référence : **KITPED47**  
Prix : **1 860,00 € TTC/KIT**



**KIT DE SUSPENSION PEDDERS REHAUSSE  
+45MM TARAGE HEAVY DUTY POUR TOYOTA  
HILUX REVO**

Kit suspensions Pedders TOYOTA HILUX REVO A PARTIR DE 2015  
Le leader australien de la suspension 4x4 arrive en France. Pedders créée en 1950 conçoit et fabrique une gamme très complète de suspensions renforcées pour une grande majorité de véhicules 4x4 baptisée TrakRyder. Performance et robustesse sont les mots d'ordres de ce géant Australien afin de proposer LES meilleurs produits du marché. 60 ans de recherche et développement ont été nécessaires, une écoute particulière des demandes faites par...

Référence : **KITPED46**  
Prix : **1 797,00 € TTC/KIT**



**KIT DE SUSPENSION PEDDERS REHAUSSE  
+45MM TARAGE HEAVY DUTY POUR TOYOTA  
HILUX REVO EZIFIT**

Kit suspensions Pedders Toyota hilux REVO 2016+ Le leader australien de la suspension 4x4 arrive en France. Pedders créée en 1950 conçoit et fabrique une gamme très complète de suspensions renforcées pour une grande majorité de véhicules 4x4 baptisée TrakRyder. Performance et robustesse sont les mots d'ordres de ce géant Australien afin de proposer LES meilleurs produits du marché. 60 ans de recherche et développement ont été nécessaires, une écoute particulière des demandes faites par leurs...

Référence : **KITPEDEZ5**  
Prix : **1 968,00 € TTC/KIT**

EQUIPEMENTS POUR TOYOTA HILUX REVO 2016 +



**KIT DE SUSPENSION TERRAIN TAMER AVEC  
AMORTISSEUR PRO SHOCK REHAUSSE +40/50MM  
POUR TOYOTA HILUX REVO**

Depuis 1969 TERRAIN TAMER développe et fabrique des pièces avec une seule idée en tête : celle de vous garantir la plus extrême fiabilité. Pendant plus de 50 ans, nous avons conçu, fabriqué, et testé des pièces qui permettent aux conducteurs de circuler dans des environnements extrêmement difficiles en toute sérénité. Qu'il s'agisse d'une utilisation: Loisirs : Chasse, Pêche, charges lourdes, tractions de remorques... Professionnels : Artisans, Agriculteurs, Apiculteurs, Dépanneuses,...

**Référence : SK081P**  
Prix : **5 153,00 € TTC/KIT**



**KIT DE SUSPENSION TERRAIN TAMER AVEC  
LAMES PARABOLIQUES 0-400KG REHAUSSE  
+40/50MM POUR TOYOTA HILUX REVO**

Depuis 1969 TERRAIN TAMER développe et fabrique des pièces avec une seule idée en tête : celle de vous garantir la plus extrême fiabilité. Pendant plus de 50 ans, nous avons conçu, fabriqué, et testé des pièces qui permettent aux conducteurs de circuler dans des environnements extrêmement difficiles en toute sérénité. Qu'il s'agisse d'une utilisation: Loisirs : Chasse, Pêche, charges lourdes, tractions de remorques... Professionnels : Artisans, Agriculteurs, Apiculteurs, Dépanneuses,...

**Référence : SK081-P400**  
Prix : **2 320,00 € TTC/KIT**



**KIT DE SUSPENSION TERRAIN TAMER AVEC  
LAMES PARABOLIQUES 400-700KG REHAUSSE  
+40/50MM POUR TOYOTA HILUX REVO**

Depuis 1969 TERRAIN TAMER développe et fabrique des pièces avec une seule idée en tête : celle de vous garantir la plus extrême fiabilité. Pendant plus de 50 ans, nous avons conçu, fabriqué, et testé des pièces qui permettent aux conducteurs de circuler dans des environnements extrêmement difficiles en toute sérénité. Qu'il s'agisse d'une utilisation: Loisirs : Chasse, Pêche, charges lourdes, tractions de remorques... Professionnels : Artisans, Agriculteurs, Apiculteurs, Dépanneuses,...

**Référence : SK081-P700**  
Prix : **2 420,00 € TTC/KIT**

## EQUIPEMENTS POUR TOYOTA HILUX REVO 2016 +



### **KIT DE SUSPENSION TERRAIN TAMER AVEC LAMES PARABOLIQUES 700-850KG REHAUSSE +40/50MM POUR TOYOTA HILUX REVO**

Depuis 1969 TERRAIN TAMER développe et fabrique des pièces avec une seule idée en tête : celle de vous garantir la plus extrême fiabilité. Pendant plus de 50 ans, nous avons conçu, fabriqué, et testé des pièces qui permettent aux conducteurs de circuler dans des environnements extrêmement difficiles en toute sérénité. Qu'il s'agisse d'une utilisation: Loisirs : Chasse, Pêche, charges lourdes, tractions de remorques... Professionnels : Artisans, Agriculteurs, Apiculteurs, Dépanneuses,...

**Référence : SK081-P850**

**Prix : 2 820,00 € TTC/KIT**



### **KIT DE SUSPENSION TERRAIN TAMER REHAUSSE +40/50MM POUR TOYOTA HILUX REVO**

Depuis 1969 TERRAIN TAMER développe et fabrique des pièces avec une seule idée en tête : celle de vous garantir la plus extrême fiabilité. Pendant plus de 50 ans, nous avons conçu, fabriqué, et testé des pièces qui permettent aux conducteurs de circuler dans des environnements extrêmement difficiles en toute sérénité. Qu'il s'agisse d'une utilisation: Loisirs : Chasse, Pêche, charges lourdes, tractions de remorques... Professionnels : Artisans, Agriculteurs, Apiculteurs, Dépanneuses,...

**Référence : SK081**

**Prix : 2 020,00 € TTC/KIT**

## REHAUSSE EXTRÊME



### **TRIANGLE DE SUSPENSION AVANT SUPERIEUR RENFORCE OME POUR TOYOTA HILUX A PARTIR DE 2005**

TRIANGLE DE SUSPENSION AVANT SUPERIEUR RENFORCE OME POUR TOYOTA HILUX VIGO ET REVO Lorsqu'un véhicule est équipé d'un kit de suspension et d'une réhausse, il arrive les réglages de bases peuvent être modifié. Le nouveau triangle de suspension OME permet de corriger les forces latérales qui se produisent lors des virages, le freinage et les changements de direction. Il est le composant qui relie le moyeu de roue au châssis d'un véhicule; c'est un élément déterminant pour sa tenue de...

**Référence : UCA0003**

**Prix : 1 011,89 € TTC/PAIRE**

## EQUIPEMENTS POUR TOYOTA HILUX REVO 2016 +



### TRIANGLE DE SUSPENSION AVANT SUPERIEUR RENFORCE TERRAIN TAMER POUR TOYOTA HILUX VIGO ET REVO

TRIANGLE DE SUSPENSION AVANT SUPERIEUR RENFORCE TERRAIN TAMER POUR TOYOTA DE 2005 A 2015 ET A PARTIR DE 2015 Le triangle de suspension assume les forces latérales qui se produisent lors les virages, le freinage et les changements de direction. Il est le composant qui relie le moyeu de roue au châssis d'un véhicule; c'est un élément déterminant pour sa tenue de route. Le nouveau triangle de suspension de Terrain Tamer est sensiblement plus fort, ce qui permet un plus grand niveau de...

**Référence : TTUCAS1**  
Prix : **678,00 € TTC/PAIRE**

## RESSORTS HÉLICOÏDAUX



### RESSORTS AVANT OME pour Toyota (détails en description)

RESSORTS AVANT OME REHAUSSE +50mm TARAGE +51/80kg pour Toyota KDJ150 RESSORTS AVANT OME REHAUSSE +40mm TARAGE +80/110kg pour Toyota HILUX REVO 2015+ Quand vous entreprenez un voyage dans des zones isolées, il vous faudra transporter suffisamment de carburant, d'eau, de pièces détachées et d'équipements de sécurité. Votre véhicule sera chargé au maximum, ce qui sollicitera fortement vos suspensions. Vous roulez probablement sur les terrains les plus impitoyables et vous atteindrez ainsi...

**Référence : 2887**  
Prix : **292,00 € TTC/PAIRE**



### RESSORTS AVANT OME pour Toyota (détails en description)

RESSORTS AVANT OME REHAUSSE +50mm TARAGE +61/120kg pour Toyota FJ CRUISER RESSORTS AVANT OME REHAUSSE +50mm TARAGE +40/75kg pour Toyota 4RUNNER RESSORTS AVANT OME REHAUSSE +50mm TARAGE +30/50kg pour Toyota KDJ150 RESSORTS AVANT OME REHAUSSE +40mm TARAGE +51/80kg pour Toyota HILUX REVO / KDJ155 RESSORTS AVANT OME REHAUSSE +30mm TARAGE +51/80kg pour Toyota HILUX VIGO / 4RUNNER RESSORTS AVANT OME REHAUSSE +25mm TARAGE +101/150kg pour Toyota KDJ125 / KDJ120 Quand vous entreprenez un voyage...

**Référence : 2885**  
Prix : **292,00 € TTC/PAIRE**

## EQUIPEMENTS POUR TOYOTA HILUX REVO 2016 +



### RESSORTS AVANT OME pour Toyota (détails en description)

RESSORTS AVANT OME REHAUSSE +50mm TARAGE +30/60kg pour Toyota FJ CRUISER RESSORTS AVANT OME REHAUSSE +50mm TARAGE +00kg pour Toyota KDJ150 / 4RUNNER 2003-2010 RESSORTS AVANT OME REHAUSSE +40mm TARAGE +76/120kg pour Toyota FORTUNER 2004+ RESSORTS AVANT OME REHAUSSE +40mm TARAGE +30/50kg pour Toyota KDJ155 / HILUX REVO 2015+ RESSORTS AVANT OME REHAUSSE +30mm TARAGE +51/80kg pour Toyota KDJ150 RESSORTS AVANT OME REHAUSSE +30mm TARAGE +30/50kg pour Toyota 4RUNNER 2010+ RESSORTS AVANT OME...

**Référence : 2884**

Prix : **292,00 € TTC/PAIRE**



### RESSORTS AVANT OME pour TOYOTA ET ISUZU (détails en description)

RESSORTS AVANT OME REHAUSSE +40mm TARAGE +00kg pour TOYOTA KDJ155 / HILUX REVO RESSORTS AVANT OME REHAUSSE +30mm TARAGE +61/110kg pour ISUZU D-MAX 2012+ RESSORTS AVANT OME REHAUSSE +30mm TARAGE +30/50kg pour TOYOTA KDJ150 Quand vous entreprenez un voyage dans des zones isolées, il vous faudra transporter suffisamment de carburant, d'eau, de pièces détachées et d'équipements de sécurité. Votre véhicule sera chargé au maximum, ce qui sollicitera fortement vos suspensions. Vous roulez...

**Référence : 2869**

Prix : **292,00 € TTC/PAIRE**



### RESSORTS AVANT OME REHAUSSE + 40 MM TARAGE +80/110kg POUR TOYOTA KDJ150 / +20 MM TARAGE PLUS DE 100kg POUR TOYOTA HILUX A PARTIR DE 2015

RESSORTS AVANT OME REHAUSSE + 40 MM TARAGE +80/110kg POUR TOYOTA KDJ150 RESSORTS AVANT OME REHAUSSE +20 MM TARAGE PLUS DE 100kg POUR TOYOTA HILUX A PARTIR DE 2015 Quand vous entreprenez un voyage dans des zones isolées, il vous faudra transporter suffisamment de carburant, d'eau, de pièces détachées et d'équipements de sécurité. Votre véhicule sera chargé au maximum, ce qui sollicitera fortement vos suspensions. Vous roulez probablement sur les terrains les plus impitoyables et vous...

**Référence : 2888**

Prix : **292,00 € TTC/PAIRE**

## EQUIPEMENTS POUR TOYOTA HILUX REVO 2016 +



### **RESSORTS AVANT OME REHAUSSE +30mm TARAGE + DE 110kg pour Isuzu D-Max 2012+ / +20 mm TARAGE MEDIUM TOYOTA HILUX A PARTIR DE 2015**

RESSORTS AVANT OME REHAUSSE +30mm TARAGE + DE 110kg pour Isuzu D-Max 2012+ RESSORTS AVANT OME REHAUSSE +20mm TARAGE MEDIUM POUR TOYOTA HILUX A PARTIR DE 2015 Quand vous entreprenez un voyage dans des zones isolées, il vous faudra transporter suffisamment de carburant, d'eau, de pièces détachées et d'équipements de sécurité. Votre véhicule sera chargé au maximum, ce qui sollicitera fortement vos suspensions. Vous roulez probablement sur les terrains les plus impitoyables et vous...

**Référence : 3114**  
Prix : **302,00 € TTC/PAIRE**



### **RESSORTS AVANT OME REHAUSSE +40mm TARAGE +0/50kg pour Toyota HILUX REVO**

RESSORTS AVANT OME REHAUSSE +40mm TARAGE +0/50kg pour Toyota HILUX REVO Quand vous entreprenez un voyage dans des zones isolées, il vous faudra transporter suffisamment de carburant, d'eau, de pièces détachées et d'équipements de sécurité. Votre véhicule sera chargé au maximum, ce qui sollicitera fortement vos suspensions. Vous roulez probablement sur les terrains les plus impitoyables et vous atteindrez ainsi les limites de votre suspension d'origine. OLD MAN EMU a mis au point une...

**Référence : 3176**  
Prix : **321,00 € TTC/PAIRE**



### **RESSORTS AVANT OME REHAUSSE +40mm TARAGE +51/80kg pour Toyota HILUX REVO**

RESSORTS AVANT OME REHAUSSE +40mm TARAGE +51/80kg pour Toyota HILUX REVO Quand vous entreprenez un voyage dans des zones isolées, il vous faudra transporter suffisamment de carburant, d'eau, de pièces détachées et d'équipements de sécurité. Votre véhicule sera chargé au maximum, ce qui sollicitera fortement vos suspensions. Vous roulez probablement sur les terrains les plus impitoyables et vous atteindrez ainsi les limites de votre suspension d'origine. OLD MAN EMU a mis au point une...

**Référence : 3177**  
Prix : **321,00 € TTC/PAIRE**

## EQUIPEMENTS POUR TOYOTA HILUX REVO 2016 +



### RESSORTS AVANT OME REHAUSSE +40mm TARAGE +80/100kg pour Toyota HILUX REVO

RESSORTS AVANT OME REHAUSSE +40mm TARAGE +80/100 kg pour Toyota HILUX REVO Quand vous entreprenez un voyage dans des zones isolées, il vous faudra transporter suffisamment de carburant, d'eau, de pièces détachées et d'équipements de sécurité. Votre véhicule sera chargé au maximum, ce qui sollicitera fortement vos suspensions. Vous roulez probablement sur les terrains les plus impitoyables et vous atteindrez ainsi les limites de votre suspension d'origine. OLD MAN EMU a mis au point une...

Référence : 3178  
Prix : 300,00 € TTC/PAIRE



### RESSORTS HELICOIDaux AVANT TERRAIN TAMER REHAUSSE +40MM A +50MM TARAGE +100KG POUR ISUZU D MAX III & IV (SANS KDSS) /TOYOTA HILUX REVO (KUN125/126 GUN125/126) VIGO (KUN25/26) SANS KDSS / TOYOTA LANDCRUISER PRADO 120/150 SANS KDSS / TOYOTA FJ CRUISER

Fabriqués en Australie, les ressorts Terrain Tamer renforcée sont fabriqués à partir d'acier X5K, subissent un traitement thermique, et bénéficient d'une finition époxy. LES RESSORTS TERRAIN TAMER SONT GARANTIS A VIE.

Référence : TTCS-1695  
Prix : 313,00 € TTC/PAIRE



### RESSORTS HELICOIDaux SMART COILS AVANT TERRAIN TAMER REHAUSSE +40MM TARAGE JUSQU'A 50KG ZU D MAX III & IV (SANS KDSS) /TOYOTA HILUX REVO (KUN125/126 GUN125/126) VIGO (KUN25/26) SANS KDSS / TOYOTA LANDCRUISER PRADO 120/150 SANS KDSS / TOYOTA

Fabriqués en Australie, les ressorts Terrain Tamer Smart Coils à pas variable permettent de réduire les forces de rebond qui traversent le ressort hélicoïdal. Cette conception unique possède un fil dont l'épaisseur diffère de manière notable entre le haut et le bas. Le diamètre du fil est plus fin en haut, et augmente ensuite progressivement. Cette technologie concerne uniquement les ressorts hélicoïdaux avant. Lorsque le véhicule aborde de petits accidents de terrains, c'est la partie...

Référence : TTCS-2303T  
Prix : 372,00 € TTC/PAIRE

## EQUIPEMENTS POUR TOYOTA HILUX REVO 2016 +



**RESSORTS HELICOIDAUX SMART COILS AVANT  
TERRAIN TAMER REHAUSSE +40MM TARAGE  
+100KG TOYOTA HILUX REVO (KUN125/126  
GUN125/126) VIGO (KUN25/26) SANS KDSS /  
TOYOTA LANDCRUISER PRADO 120/150 SANS  
KDSS / TOYOTA FJ CRUISER SANS KDSS**

Fabriqués en Australie, les ressorts Terrain Tamer Smart Coils à pas variable permettent de réduire les forces de rebond qui traversent le ressort hélicoïdal. Cette conception unique possède un fil dont l'épaisseur diffère de manière notable entre le haut et le bas. Le diamètre du fil est plus fin en haut, et augmente ensuite progressivement. Cette technologie concerne uniquement les ressorts hélicoïdaux avant. Lorsque le véhicule aborde de petits accidents de terrains, c'est la partie...

**Référence : TTCS-2304T**  
Prix : **372,00 € TTC/PAIRE**



**RESSORTS HELICOIDAUX SMART COILS AVANT  
TERRAIN TAMER REHAUSSE +40MM TARAGE 100  
KG ET PLUS TOYOTA HILUX REVO (KUN125/126  
GUN125/126) VIGO (KUN25/26) SANS KDSS /  
TOYOTA LANDCRUISER PRADO 120/150 SANS  
KDSS**

Fabriqués en Australie, les ressorts Terrain Tamer Smart Coils à pas variable permettent de réduire les forces de rebond qui traversent le ressort hélicoïdal. Cette conception unique possède un fil dont l'épaisseur diffère de manière notable entre le haut et le bas. Le diamètre du fil est plus fin en haut, et augmente ensuite progressivement. Cette technologie concerne uniquement les ressorts hélicoïdaux avant. Lorsque le véhicule aborde de petits accidents de terrains, c'est la partie...

**Référence : TTCS-2412T**  
Prix : **372,00 € TTC/PAIRE**

## RESSORTS LAMES



**BRIDE DE LAMES DE SUSPENSION TERRAIN  
TAMER POUR MITSUBISHI L200, TOYOTA HILUX,  
ISUZU DMAX**

BRIDE DE LAMES DE SUSPENSION TERRAIN TAMER L: 195mm -  
B: 62mm - carré POUR MITSUBISHI L200 A PARTIR DE 2015  
POUR TOYOTA HILUX VIGO DE 2005 A 2015 POUR TOYOTA  
HILUX REVO A PARTIR DE 2016 POUR ISUZU DMAX A PARTIR  
DE 2012

**Référence : 90118-14175**  
Prix : **17,00 € TTC/PIECE**

## EQUIPEMENTS POUR TOYOTA HILUX REVO 2016 +



### **KIT LAMES (AVEC SILENT BLOCS ET BRIDES) ARRIERE TERRAIN TAMER - REHAUSSE +40MM TARAGE +300KG/+500KG - POUR TOYOTA HILUX REVO**

KIT LAMES (AVEC SILENT BLOCS ET BRIDES) ARRIERE  
TERRAIN TAMER - REHAUSSE +40MM TARAGE +300KG/+500KG -  
POUR TOYOTA HILUX REVO 2015+ (HLADPT REQUIS POUR  
MODEL SR5)

**Référence : THL109HDK**  
Prix : **1 102,00 € TTC/KIT**



### **KIT LAMES (AVEC SILENT BLOCS ET BRIDES) ARRIERE TERRAIN TAMER - REHAUSSE +40MM TARAGE +500KG/+700KG - POUR TOYOTA HILUX REVO KUN125/KUN126 (HLADPT REQUIS POUR MODEL SR5)**

KIT LAMES (AVEC SILENT BLOCS ET BRIDES) ARRIERE  
TERRAIN TAMER - REHAUSSE +40MM TARAGE +500KG - POUR  
TOYOTA HILUX REVO KUN125/KUN126 (HLADPT REQUIS POUR  
MODEL SR5)

**Référence : THL109EHDK**  
Prix : **1 266,00 € TTC/KIT**



### **KIT LAMES (AVEC SILENT BLOCS ET BRIDES) ARRIERE TERRAIN TAMER - REHAUSSE +40MM TARAGE 0KG/+300KG - POUR TOYOTA HILUX REVO KUN125/KUN126 (HLADPT REQUIS POUR MODEL SR5)**

KIT LAMES (AVEC SILENT BLOCS ET BRIDES) ARRIERE  
TERRAIN TAMER - REHAUSSE +40MM TARAGE +300KG - POUR  
TOYOTA HILUX REVO KUN125/KUN126 (HLADPT REQUIS POUR  
MODEL SR5)

**Référence : THL109K**  
Prix : **939,00 € TTC/KIT**



### **KIT LAMES (AVEC SILENT BLOCS ET BRIDES) PARABOLIQUE ARRIERE TERRAIN TAMER - REHAUSSE +40MM TARAGE +0KG/+400KG - POUR TOYOTA HILUX REVO KUN125/KUN126**

KIT LAMES (AVEC SILENT BLOCS ET BRIDES) PARABOLIQUE  
ARRIERE TERRAIN TAMER - REHAUSSE +40MM TARAGE  
+0KG/+400KG - POUR TOYOTA HILUX REVO KUN125/KUN126

**Référence : THL109PK**  
Prix : **1 256,00 € TTC/KIT**

## EQUIPEMENTS POUR TOYOTA HILUX REVO 2016 +



### KIT LAMES (AVEC SILENT BLOCS ET BRIDES) PARABOLIQUE ARRIERE TERRAIN TAMER - REHAUSSE +40MM TARAGE +400KG/+700KG - POUR TOYOTA HILUX REVO KUN125/KUN126

KIT LAMES (AVEC SILENT BLOCS ET BRIDES) PARABOLIQUE ARRIERE TERRAIN TAMER - REHAUSSE +40MM TARAGE +400KG/+700KG - POUR TOYOTA HILUX REVO KUN125/KUN126

Référence : **THL109HDPK**  
Prix : **1 681,00 € TTC/KIT**



### KIT LAMES D'OCCASION (AVEC SILENT BLOCS ET BRIDES) ARRIERE TERRAIN TAMER - REHAUSSE +40MM TARAGE 0KG/+300KG - POUR TOYOTA HILUX REVO KUN125/KUN126 (HLADPT REQUIS POUR MODEL SR5)

KIT LAMES D'OCCASION PROVENANT D'UN VEHICULE DE DEMONSTRATION NI REPRIS NI ECHANGE KIT LAMES (AVEC SILENT BLOCS ET BRIDES) ARRIERE TERRAIN TAMER - REHAUSSE +40MM TARAGE +300KG - POUR TOYOTA HILUX REVO KUN125/KUN126 (HLADPT REQUIS POUR MODEL SR5)

Référence : **THL109K-OCC**  
Prix : **790,00 € TTC/KIT**



### LAME PARABOLIQUE ARRIERE TARAGE 600Kg OME TOYOTA HILUX REVO

Prenant le concept éprouvé d'un ressort à feuilles paraboliques, OME a réimaginé la conception en parallèle du développement d'un nouveau kit de coussin gonflable leader sur le marché. L'équipe d'OME est fière de fournir un système de ressort et d'airbag à feuilles paraboliques véritablement conçu et intégré qui est à la fois utile et sécuritaire pour le véhicule. Des simulations et tests de châssis extensifs ont été effectués pour déterminer la solution la plus appropriée pour le Hilux Revo et...

#### Informations Techniques :

3 feuilles 20.8 kg

Référence : **PB006R**  
Prix : **769,28 € TTC/PIECE**

## EQUIPEMENTS POUR TOYOTA HILUX REVO 2016 +



### LAME PARABOLIQUE ARRIERE TARAGE MEDIUM OME TOYOTA HILUX REVO

Prenant le concept éprouvé d'un ressort à feuilles paraboliques, OME a réimaginé la conception en parallèle du développement d'un nouveau kit de coussin gonflable leader sur le marché. L'équipe d'OME est fière de fournir un système de ressort et d'airbag à feuilles paraboliques véritablement conçu et intégré qui est à la fois utile et sécuritaire pour le véhicule. Des simulations et tests de châssis extensifs ont été effectués pour déterminer la solution la plus appropriée pour le LandCruiser...

**Informations Techniques :**

2 lames 13.3 kg

**Référence : PB004R**

Prix : **347,80 € TTC/PIECE**



### LAMES ARRIERE OME RENFORCEE + 40MM TARAGE +300KG POUR TOYOTA HILUX REVO A PARTIR DE 2015

LAMES ARRIERE OME RENFORCEE + 40MM TARAGE +300KG POUR TOYOTA HILUX REVO A PARTIR DE 2015

**Référence : EL106R**

Prix : **582,00 € TTC/PIECE**



### LAMES ARRIERE OME RENFORCEE + 40MM TARAGE +600KG POUR TOYOTA HILUX REVO A PARTIR DE 2015

LAMES ARRIERE OME RENFORCEE + 40MM TARAGE +600KG POUR TOYOTA HILUX REVO A PARTIR DE 2015

**Référence : EL107R**

Prix : **634,00 € TTC/PIECE**

**LAMES ARRIERE OME RENFORCEE + 40MM  
TARAGE MEDIUM POUR TOYOTA HILUX REVO A  
PARTIR DE 2015**

LAMES ARRIERE OME RENFORCEE + 40MM TARAGE MEDIUM  
POUR TOYOTA HILUX REVO A PARTIR DE 2015

Référence : **EL105R**  
Prix : **485,00 € TTC/PIECE**

**LAMES PARABOLIQUES ARRIERE TERRAIN  
TAMER TARAGE +0-400KG REHAUSSE +40MM  
POUR TOYOTA HILUX REVO A PARTIR DE 2016**

Les lames paraboliques Terrain Tamer ont été conçues afin d'améliorer la qualité de conduite. Utilisant une nouvelle conception sur une technique ancienne, les lames paraboliques délivrent un confort de conduite supérieur, aussi bien à vide qu'une fois le véhicule chargé. - Plus léger – moins de lames - Moins de contraintes – moins de chocs sur le différentiel - Silencieux – moins de friction entre les lames - Plus de confort – meilleure articulation Lames: arrière Tarage: +0 - 400...

Référence : **THL109P**  
Prix : **629,00 € TTC/PIECE**

**LAMES PARABOLIQUES ARRIERE TERRAIN  
TAMER TARAGE +400-700KG REHAUSSE +40MM  
POUR TOYOTA HILUX REVO A PARTIR DE 2016**

Les lames paraboliques Terrain Tamer ont été conçues afin d'améliorer la qualité de conduite. Utilisant une nouvelle conception sur une technique ancienne, les lames paraboliques délivrent un confort de conduite supérieur, aussi bien à vide qu'une fois le véhicule chargé. - Plus léger – moins de lames - Moins de contraintes – moins de chocs sur le différentiel - Silencieux – moins de friction entre les lames - Plus de confort – meilleure articulation Lames: arrière Tarage: +400 - 700...

Référence : **THL109HDP**  
Prix : **800,00 € TTC/PIECE**

## EQUIPEMENTS POUR TOYOTA HILUX REVO 2016 +



### LAMES PARABOLIQUES ARRIERE TERRAIN TAMER TARAGE +750-850KG REHAUSSE +40MM POUR TOYOTA HILUX REVO A PARTIR DE 2016

Les lames paraboliques Terrain Tamer ont été conçues afin d'améliorer la qualité de conduite. Utilisant une nouvelle conception sur une technique ancienne, les lames paraboliques délivrent un confort de conduite supérieur, aussi bien à vide qu'une fois le véhicule chargé. - Plus léger – moins de lames - Moins de contraintes – moins de chocs sur le différentiel - Silencieux – moins de friction entre les lames - Plus de confort – meilleure articulation Lames: arrière Tarage:...

Référence : THL109EHDP  
Prix : 1 005,00 € TTC/PIECE

## SILENT BLOCS



### SILENT BLOC TERRAIN TAMER POUR TOYOTA HILUX VIGO ET REVO

SILENT BLOC TERRAIN TAMER POUR TOYOTA HILUX VIGO DE 2005 A 2015 ET TOYOTA HILUX REVO A PARTIR DE 2016 Les silent blocs Terrain Tamer Pro sont fabriqués en polymère synthétique. - Ils sont la combinaison parfaite entre la sensation de conduite apportée par le caoutchouc, et la durabilité du synthétique. - Ils ne s'abîment pas et ne craquent pas en cas de forte humidité, contrairement au Polyuréthane. - L'intérieur du silent bloc est rainuré et est équipé d'une lèvres extérieure afin de retenir la...

Référence : BK13P  
Prix : 111,00 € TTC/KIT

## SUSPENSION AIR



### KIT COUSSIN DE SUSPENSION PNEUMATIQUE ARB POUR TOYOTA HILUX REVO et FORD RANGER PX III

Pour les Toyota Hilux revo et les Ford ranger PX III 2.0L Ecoblue, le kit de coussin de suspension pneumatique ARB est conçu pour améliorer le confort et la capacité de chargement de ces véhicules tout-terrain. Ces kits sont particulièrement utiles pour : Améliorer la capacité de charge : Ils permettent de soutenir des charges lourdes sans affecter négativement la performance de conduite. Régler la hauteur de conduite : Vous pouvez ajuster la hauteur de la suspension en fonction des...

Référence : OMEAB001  
Prix : 878,34 € TTC/PIECE

## EQUIPEMENTS POUR TOYOTA HILUX REVO 2016 +

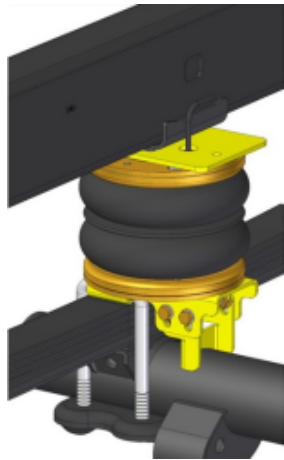

### RENFORT DE SUSPENSION PNEUMATIQUE ARRIERE (BOUDINS) POUR TOYOTA HILUX REVO A PARTIR DE 2016 (SANS COMPRESSEUR)

S'INSTALLE EN COMPLÉMENT DES RESSORTS A LAMES Les kits de suspensions pneumatiques (boudins) auxiliaires arrière DUNLOP sont spécialement conçus pour les pick-up et fourgons 4x4 camping-cars équipés de lames de ressort à l'arrière, ils sont indispensables lorsque le véhicule est équipé d'une charge variable (type cellule amovible ou autre) Chaque kit pneumatique se compose de solides fixations en acier spécialement étudiées et de grands coussins d'air résistants qui peuvent être actionnés...

#### Informations Techniques :

convient pour TOYOTA HILUX REVO A PARTIR DE 2016

Référence : **L.H.L.16.C.M**

Prix : **699,00 € TTC/KIT**

## TRIANGLES



### TRIANGLE DE SUSPENSION AVANT SUPERIEUR RENFORCE OME POUR TOYOTA HILUX A PARTIR DE 2005

TRIANGLE DE SUSPENSION AVANT SUPERIEUR RENFORCE OME POUR TOYOTA HILUX VIGO ET REVO Lorsqu'un véhicule est équipé d'un kit de suspension et d'une réhausse, il arrive les réglages de bases peuvent être modifié. Le nouveau triangle de suspension OME permet de corriger les forces latérales qui se produisent lors des virages, le freinage et les changements de direction. Il est le composant qui relie le moyeu de roue au châssis d'un véhicule; c'est un élément déterminant pour sa tenue de...

Référence : **UCA0003**

Prix : **1 011,89 € TTC/PAIRE**



### TRIANGLE DE SUSPENSION AVANT SUPERIEUR RENFORCE TERRAIN TAMER POUR TOYOTA HILUX VIGO ET REVO

TRIANGLE DE SUSPENSION AVANT SUPERIEUR RENFORCE TERRAIN TAMER POUR TOYOTA DE 2005 A 2015 ET A PARTIR DE 2015 Le triangle de suspension assume les forces latérales qui se produisent lors des virages, le freinage et les changements de direction. Il est le composant qui relie le moyeu de roue au châssis d'un véhicule; c'est un élément déterminant pour sa tenue de route. Le nouveau triangle de suspension de Terrain Tamer est sensiblement plus fort, ce qui permet un plus grand niveau de...

Référence : **TTUCAS1**

Prix : **678,00 € TTC/PAIRE**

## PARE-CHOCS & PROTECTIONS

### BLINDAGES / SKIS DE PROTECTION



#### **BLINDAGE ADDITIONNEL RESERVOIR AD-BLUE ASFIR 6MM POUR TOYOTA HILUX REVO 2016+**

L'équipementier Asfir est une référence dans la fabrication de protections pour tous les véhicules 4x4. Les blindages Asfir offrent un bon rapport qualité / prix. Asfir offre un large éventail de plaques qui couvrent une grande partie des dessous de carrosserie des véhicules, tels que, le réservoir de carburant, la boîte de transfert, la boîte de vitesse, le train avant etc... Les blindages Asfir sont en aluminium de qualité (6mm) et se fixent sur les points d'origine du véhicule, ils sont...

#### **Informations Techniques :**

?INFOS COMPLÉMENTAIRE :BLINDAGE ADDITIONNEL  
RESERVOIR AD-BLUE TOYOTA HILUX REVO 2016+ ?EPAISSEUR  
:6mm ?MATERIAUX :ALUMINIUM HAUTE QUALITE ?CARBURANT  
:DIESEL ?CHASSIS :TOUTE CABINE ?TRANSMISSION  
:MANUEL/AUTO ?MOTRICITE : 4X4 ?FINITION :ALUMINIUM  
BROSSE ?NOTICE :VUE ECLATEE DU PRODUIT ?PATTE DE  
FIXATION :INCLUDE ?RENFORT :PLIAGES DE RENFORT ?ACCES  
MAINTENANCE :OUI

**Référence : AS533271**  
Prix : **370,80 € TTC/PIECE**



#### **BLINDAGE ALUMINIUM 6 MM AVANT SOUS RADIATEUR ET SOUS MOTEUR RIVAL POUR TOYOTA HILUX REVO A PARTIR DE 2016**

Le Groupe Rival développe, fabrique et distribue des protections aluminium dites "blindages" en aluminium depuis des années. Avec une capacité de production de grande capacité (700 000 plaques/an), le Groupe Rival a su se démarquer de ces concurrents. Son propre département R&D, sa coopération auprès des grands constructeurs mondiaux garantissent une amélioration constante et un renouvellement régulier de ses produits. Grâce au procédé de fabrication par emboutissage appliqué à l'aluminium (6mm), et...

**Référence : 2333.5710.1.6**  
Prix : **613,20 € TTC/PIECE**

## EQUIPEMENTS POUR TOYOTA HILUX REVO 2016 +

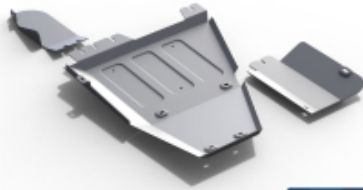

**RIVAL**

### BLINDAGE ALUMINIUM 6 MM BOITE DE TRANSFERT + ADBLUE + SONDE LAMBDA RIVAL POUR TOYOTA HILUX REVO A PARTIR DE 2016

Le Groupe Rival développe, fabrique et distribue des protections aluminium dites "blindages" en aluminium depuis des années. Avec une capacité de production de grande capacité (700 000 plaques/an), le Groupe Rival a su se démarquer de ces concurrents. Son propre département R&D, sa coopération auprès des grands constructeurs mondiaux garantissent une amélioration constante et un renouvellement régulier de ses produits. Grâce au procédé de fabrication par emboutissage appliqué à l'aluminium (6mm), et...

**Référence : 2333.9526.1.6**

Prix : **594,00 € TTC/PIECE**

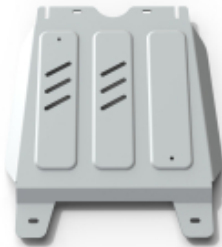

### BLINDAGE ALUMINIUM 6 MM BOITE DE VITESSE RIVAL POUR TOYOTA HILUX REVO A PARTIR DE 2016

Le Groupe Rival développe, fabrique et distribue des protections aluminium dites "blindages" en aluminium depuis des années. Avec une capacité de production de grande capacité (700 000 plaques/an), le Groupe Rival a su se démarquer de ces concurrents. Son propre département R&D, sa coopération auprès des grands constructeurs mondiaux garantissent une amélioration constante et un renouvellement régulier de ses produits. Grâce au procédé de fabrication par emboutissage appliqué à l'aluminium (6mm), et...

**Référence : 2333.5711.1.6**

Prix : **312,00 € TTC/PIECE**



**RIVAL**

### BLINDAGE ALUMINIUM 6 MM DIFFERENTIEL POUR TOYOTA HILUX REVO A PARTIR DE 2016

Le Groupe Rival développe, fabrique et distribue des protections aluminium dites "blindages" en aluminium depuis des années. Avec une capacité de production de grande capacité (700 000 plaques/an), le Groupe Rival a su se démarquer de ces concurrents. Son propre département R&D, sa coopération auprès des grands constructeurs mondiaux garantissent une amélioration constante et un renouvellement régulier de ses produits. Grâce au procédé de fabrication par emboutissage appliqué à l'aluminium (6mm), et...

**Référence : 2333.9527.1.6**

Prix : **352,80 € TTC/UNITE**

## EQUIPEMENTS POUR TOYOTA HILUX REVO 2016 +



**RIVAL**

### BLINDAGE ALUMINIUM 6 MM RESERVOIR RIVAL POUR TOYOTA HILUX REVO A PARTIR DE 2016

Le Groupe Rival développe, fabrique et distribue des protections aluminium dites "blindages" en aluminium depuis des années. Avec une capacité de production de grande capacité (700 000 plaques/an), le Groupe Rival a su se démarquer de ces concurrents. Son propre département R&D, sa coopération auprès des grands constructeurs mondiaux garantissent une amélioration constante et un renouvellement régulier de ses produits. Grâce au procédé de fabrication par emboutissage appliqué à l'aluminium (6mm), et...

**Référence : 2333.9505.1.6**

Prix : **470,00 € TTC/PIECE**

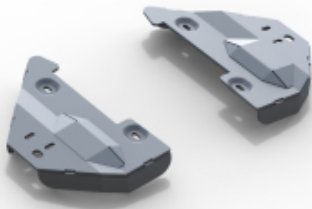

**RIVAL**

### BLINDAGE ALUMINIUM 6 MM TRIANGLE AVANT POUR TOYOTA HILUX REVO A PARTIR DE 2016

Le Groupe Rival développe, fabrique et distribue des protections aluminium dites "blindages" en aluminium depuis des années. Avec une capacité de production de grande capacité (700 000 plaques/an), le Groupe Rival a su se démarquer de ces concurrents. Son propre département R&D, sa coopération auprès des grands constructeurs mondiaux garantissent une amélioration constante et un renouvellement régulier de ses produits. Grâce au procédé de fabrication par emboutissage appliqué à l'aluminium (6mm), et...

**Référence : 2333.9525.1.6**

Prix : **241,20 € TTC/PAIRE**



### BLINDAGE ASFIR AVANT 6MM POUR TOYOTA HILUX REVO 2016+

L'équipementier Asfir est une référence dans la fabrication de protections pour tous les véhicules 4x4. Les blindages Asfir offrent un bon rapport qualité / prix. Asfir offre un large éventail de plaques qui couvrent une grande partie des dessous de carrosserie des véhicules, tels que, le réservoir de carburant, la boîte de transfert, la boîte de vitesse, le train avant etc... Les blindages Asfir sont en aluminium de qualité (6mm) et se fixent sur les points d'origine du véhicule, ils sont...

#### Informations Techniques :

?INFOS COMPLÉMENTAIRE :BLINDAGE AV TOYOTA HILUX REVO 2016+ ?EPAISSEUR :6mm ?MATERIAUX :ALUMINIUM HAUTE QUALITE ?CARBURANT :DIESEL ?CHASSIS :TOUTE CABINE ?TRANSMISSION :MANUEL/AUTO ?MOTRICITE :4X4 ?FINITION :ALUMINIUM BROSSE ?NOTICE :VUE ECLATEE DU PRODUIT ?PATTE DE FIXATION :INCLUDE ?RENFORT :PLIAGES DE RENFORT ?ACCES MAINTENANCE :OUI

**Référence : AS533255**

Prix : **465,07 € TTC/PIECE**

## EQUIPEMENTS POUR TOYOTA HILUX REVO 2016 +

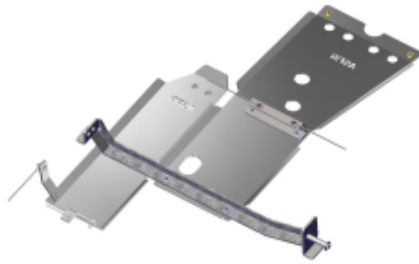

### BLINDAGE ASFIR BOITE DE VITESSE / TRANSFERT 6MM POUR TOYOTA HILUX REVO 2X4 2016+

L'équipementier Asfir est une référence dans la fabrication de protections pour tous les véhicules 4x4. Les blindages Asfir offrent un bon rapport qualité / prix. Asfir offre un large éventail de plaques qui couvrent une grande partie des dessous de carrosserie des véhicules, tels que, le réservoir de carburant, la boîte de transfert, la boîte de vitesse, le train avant etc... Les blindages Asfir sont en aluminium de qualité (6mm) et se fixent sur les points d'origine du véhicule, ils sont...

#### Informations Techniques :

?INFOS COMPLÉMENTAIRE :BLINDAGE AV TOYOTA HILUX REVO 2016+ ?EPAISSEUR :6mm ?MATERIAUX :ALUMINIUM HAUTE QUALITE ?CARBURANT :DIESEL ?CHASSIS :TOUTE CABINE ?TRANSMISSION :MANUEL/AUTO ?MOTRICITE : 2X4 ?FINITION :ALUMINIUM BROSSE ?NOTICE :VUE ECLATEE DU PRODUIT ?PATTE DE FIXATION :INCLUDE ?RENFORT :PLIAGES DE RENFORT ?ACCES MAINTENANCE :OUI

**Référence : AS533265**

Prix : **764,04 € TTC/PIECE**

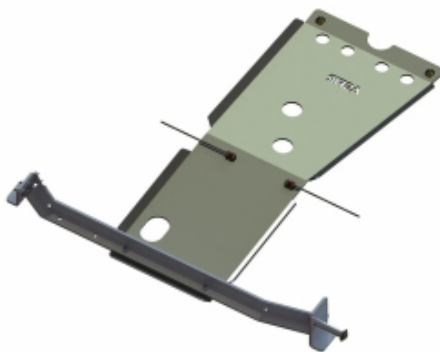

### BLINDAGE ASFIR BOITE DE VITESSE / TRANSFERT 6MM POUR TOYOTA HILUX REVO 4X4 2016+

L'équipementier Asfir est une référence dans la fabrication de protections pour tous les véhicules 4x4. Les blindages Asfir offrent un bon rapport qualité / prix. Asfir offre un large éventail de plaques qui couvrent une grande partie des dessous de carrosserie des véhicules, tels que, le réservoir de carburant, la boîte de transfert, la boîte de vitesse, le train avant etc... Les blindages Asfir sont en aluminium de qualité (6mm) et se fixent sur les points d'origine du véhicule, ils sont...

#### Informations Techniques :

?INFOS COMPLÉMENTAIRE :BLINDAGE AV TOYOTA HILUX REVO 2016+ ?EPAISSEUR :6mm ?MATERIAUX :ALUMINIUM HAUTE QUALITE ?CARBURANT :DIESEL ?CHASSIS :TOUTE CABINE ?TRANSMISSION :MANUEL/AUTO ?MOTRICITE :4X4 ?FINITION :ALUMINIUM BROSSE ?NOTICE :VUE ECLATEE DU PRODUIT ?PATTE DE FIXATION :INCLUDE ?RENFORT :PLIAGES DE RENFORT ?ACCES MAINTENANCE :OUI

**Référence : AS533261**

Prix : **709,20 € TTC/PIECE**

## EQUIPEMENTS POUR TOYOTA HILUX REVO 2016 +

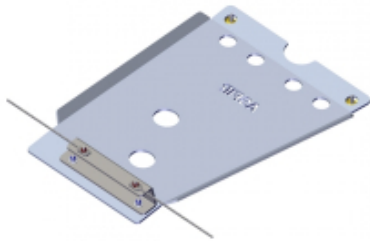

### BLINDAGE ASFIR BOITE DE VITESSE 6MM POUR TOYOTA HILUX REVO 4X2 2016+

L'équipementier Asfir est une référence dans la fabrication de protections pour tous les véhicules 4x4. Les blindages Asfir offrent un bon rapport qualité / prix. Asfir offre un large éventail de plaques qui couvrent une grande partie des dessous de carrosserie des véhicules, tels que, le réservoir de carburant, la boîte de transfert, la boîte de vitesse, le train avant etc... Les blindages Asfir sont en aluminium de qualité (6mm) et se fixent sur les points d'origine du véhicule, ils sont...

#### Informations Techniques :

?INFOS COMPLÉMENTAIRE :BLINDAGE AV TOYOTA HILUX REVO 2016+ ?EPAISSEUR :6mm ?MATERIAUX :ALUMINIUM HAUTE QUALITE ?CARBURANT :DIESEL ?CHASSIS :TOUTE CABINE ?TRANSMISSION :MANUEL/AUTO ?MOTRICITE : 4X2 ?FINITION :ALUMINIUM BROSSE ?NOTICE :VUE ECLATEE DU PRODUIT ?PATTE DE FIXATION :INCLUDE ?RENFORT :PLIAGES DE RENFORT ?ACCES MAINTENANCE :OUI

**Référence : AS533266**

Prix : **313,21 € TTC/PIECE**



### BLINDAGE ASFIR RESERVOIR 6MM POUR TOYOTA HILUX REVO 4X2 2016+

L'équipementier Asfir est une référence dans la fabrication de protections pour tous les véhicules 4x4. Les blindages Asfir offrent un bon rapport qualité / prix. Asfir offre un large éventail de plaques qui couvrent une grande partie des dessous de carrosserie des véhicules, tels que, le réservoir de carburant, la boîte de transfert, la boîte de vitesse, le train avant etc... Les blindages Asfir sont en aluminium de qualité (6mm) et se fixent sur les points d'origine du véhicule, ils sont...

#### Informations Techniques :

?INFOS COMPLÉMENTAIRE :BLINDAGE RESERVOIR TOYOTA HILUX REVO 2016+ ?EPAISSEUR :6mm ?MATERIAUX :ALUMINIUM HAUTE QUALITE ?CARBURANT :DIESEL ?CHASSIS :TOUTE CABINE ?TRANSMISSION :MANUEL/AUTO ?MOTRICITE : 4X2 ?FINITION :ALUMINIUM BROSSE ?NOTICE :VUE ECLATEE DU PRODUIT ?PATTE DE FIXATION :INCLUDE ?RENFORT :PLIAGES DE RENFORT ?ACCES MAINTENANCE :OUI

**Référence : AS533273**

Prix : **491,17 € TTC/PIECE**

## EQUIPEMENTS POUR TOYOTA HILUX REVO 2016 +



### BLINDAGE ASFIR RESERVOIR AD-BLUE 6MM POUR TOYOTA HILUX REVO 2016+

L'équipementier Asfir est une référence dans la fabrication de protections pour tous les véhicules 4x4. Les blindages Asfir offrent un bon rapport qualité / prix. Asfir offre un large éventail de plaques qui couvrent une grande partie des dessous de carrosserie des véhicules, tels que, le réservoir de carburant, la boîte de transfert, la boîte de vitesse, le train avant etc... Les blindages Asfir sont en aluminium de qualité (6mm) et se fixent sur les points d'origine du véhicule, ils sont...

#### Informations Techniques :

?INFOS COMPLÉMENTAIRE :BLINDAGE RESERVOIR AD-BLUE TOYOTA HILUX REVO 2016+ ?EPAISSEUR :6mm ?MATERIAUX :ALUMINIUM HAUTE QUALITE ?CARBURANT :DIESEL ?CHASSIS :TOUTE CABINE ?TRANSMISSION :MANUEL/AUTO ?MOTRICITE : 4X4 ?FINITION :ALUMINIUM BROSE ?NOTICE :VUE ECLATEE DU PRODUIT ?PATTE DE FIXATION :INCLUDE ?RENFORT :PLIAGES DE RENFORT ?ACCES MAINTENANCE :OUI

Référence : **AS533272**

Prix : **270,00 € TTC/PIECE**

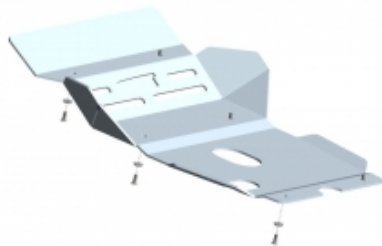

### BLINDAGE AVANT 6MM EN ALUMINIUM POUR TOYOTA HILUX REVO A PARTIR DE 2016 DIESEL

Les plaques de protection sont en aluminium de 6 mm Le montage s'effectue sur les points de fixation d'origine du véhicule. Les ouvertures sur les protections permettent d'effectuer l'entretien du véhicule sans avoir à les retirer Fabrication allemande de qualité irréprochable

Référence : **29-T020201**

Prix : **419,00 € TTC/PIECE**



### BLINDAGE AVANT 8mm N4 AVEC RENFORTS POUR TOYOTA HILUX REVO A PARTIR DE 2016 (VOIR DESCRIPTIF)

Skis avant: Ils facilitent l'abordage d'obstacle et en facilitent le franchissement par l'effet de glisse et par leurs inclinaisons progressives. Pour les véhicules à pont rigide, ils protègent les organes situés entre le pare-chocs et le corps de pont. Pour les véhicules à pont suspendu, ils protègent tous les organes entre le pare-chocs avant et l'arrière du berceau moteur et crémaillère de direction. En général, ils permettent la vidange moteur et le remplacement...

Référence : **BLAV67A**

Prix : **526,00 € TTC/PIECE**

## EQUIPEMENTS POUR TOYOTA HILUX REVO 2016 +



### **BLINDAGE AVANT 8mm N4 AVEC RENFORTS POUR TOYOTA HILUX REVO INVINCIBLE (ROCCO) DE 2018 A 2020**

Skis avant: Ils facilitent l'abordage d'obstacle et en facilitent le franchissement par l'effet de glisse et par leurs inclinaisons progressives. Pour les véhicules à pont rigide, ils protègent les organes situés entre le pare-chocs et le corps de pont. Pour les véhicules à pont suspendu, ils protègent tous les organes entre le pare-chocs avant et l'arrière du berceau moteur et crémaillère de direction. En général, ils permettent la vidange moteur et le remplacement...

**Référence : BLAV77A**  
Prix : **526,00 € TTC/PIECE**



### **BLINDAGE AVANT 8mm N4 COURT POUR TOYOTA HILUX REVO A PARTIR DE 2016**

Skis avant: Ils facilitent l'abordage d'obstacle et en facilitent le franchissement par l'effet de glisse et par leurs inclinaisons progressives. Pour les véhicules à pont rigide, ils protègent les organes situés entre le pare-chocs et le corps de pont. Pour les véhicules à pont suspendu, ils protègent tous les organes entre le pare-chocs avant et l'arrière du berceau moteur et crémaillère de direction. En général, ils permettent la vidange moteur et le remplacement...

**Référence : BLAV68A**  
Prix : **424,00 € TTC/PIECE**



### **BLINDAGE BOITE DE TRANSFERT + RESERVOIR ADBLUE 8mm N4 POUR TOYOTA HILUX REVO A PARTIR DE 2016**

Skis de boites de transfert: Lors de franchissement d'obstacles et notamment de bosse ou dune, le véhicule peut être amené à se poser plus ou moins délicatement sur «le ventre» et comme c'est souvent la boite de transfert qui se trouve à cette position, il est fortement utile de la protéger. Ces tôles de protection présentent le minimum d'orifice et d'arrête possible afin de faciliter l'effet de glisse pour le franchissement. Nos protections les protègent des projections mais surtout assurent...

**Référence : BLBT67A**  
Prix : **613,00 € TTC/PIECE**

## EQUIPEMENTS POUR TOYOTA HILUX REVO 2016 +

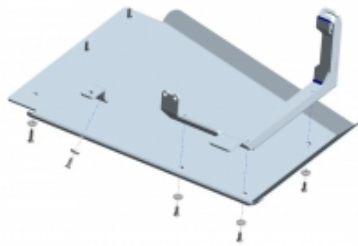

### BLINDAGE BOITE DE TRANSFERT ET RESERVOIR ADBLUE 6MM EN ALUMINIUM POUR TOYOTA HILUX REVO A PARTIR DE 2016 DIESEL

Les plaques de protection sont en aluminium de 6 mm Le montage s'effectue sur les points de fixation d'origine du véhicule. Les ouvertures sur les protections permettent d'effectuer l'entretien du véhicule sans avoir à les retirer Fabrication allemande de qualité irréprochable

Référence : 29-T020204  
Prix : 507,00 € TTC/PIECE

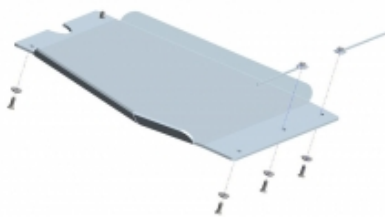

### BLINDAGE BOITE DE VITESSE 6MM EN ALUMINIUM POUR TOYOTA HILUX REVO A PARTIR DE 2016 DIESEL

Les plaques de protection sont en aluminium de 6 mm Le montage s'effectue sur les points de fixation d'origine du véhicule. Les ouvertures sur les protections permettent d'effectuer l'entretien du véhicule sans avoir à les retirer Fabrication allemande de qualité irréprochable

Référence : 29-T020202  
Prix : 306,00 € TTC/PIECE



### BLINDAGE BOITE DE VITESSE N4 6MM POUR TOYOTA HILUX VIGO ET REVO

Skis de boitesde vitesse : Lors de franchissement d'obstacles et notamment de bosse ou dune, le véhicule peut être amené à se poser plus ou moins délicatement sur «le ventre» et comme c'est souvent la boite de transfert qui se trouve à cette position, il est fortement utile de la protéger. Ces tôles de protection présentent le minimum d'orifice et d'arrête possible afin de faciliter l'effet de glisse pour le franchissement. Les boites de vitesses sont moins exposées aux chocs. Nos protections...

Référence : BLBT36B  
Prix : 196,00 € TTC/PIECE



### BLINDAGE CAPTEUR D'ECHAPPEMENT 6MM EN ALUMINIUM POUR TOYOTA HILUX REVO A PARTIR DE 2016 DIESEL

Les plaques de protection sont en aluminium de 6 mm Le montage s'effectue sur les points de fixation d'origine du véhicule. Les ouvertures sur les protections permettent d'effectuer l'entretien du véhicule sans avoir à les retirer Fabrication allemande de qualité irréprochable

Référence : 29-T020205  
Prix : 85,00 € TTC/PIECE

## EQUIPEMENTS POUR TOYOTA HILUX REVO 2016 +



### BLINDAGE DE RESERVOIR N4 6MM POUR TOYOTA HILUX VIGO ET REVO

Skis de réservoir: Bien souvent, de par leur position les réservoirs de carburant ne sont pas trop exposés aux chocs sur la piste mais dans les zones de franchissement, ils peuvent être également emboutis voir perforés d'autant que la protection d'origine est souvent dérisoire. Nos protections de réservoir sont réalisées en aluminium 5 ou 6 mm suivant les applications. Caractéristiques : blindage aluminium découpé au plasma ferrures sont en acier, finition peinture époxy noire...

Référence : **BLRE12B**  
Prix : **344,00 € TTC/PIECE**



### BLINDAGE DE RESERVOIR SUPP N4 5MM POUR TOYOTA HILUX VIGO ET REVO

Skis de réservoir: Bien souvent, de par leur position les réservoirs de carburant ne sont pas trop exposés aux chocs sur la piste mais dans les zones de franchissement, ils peuvent être également emboutis voir perforés d'autant que la protection d'origine est souvent dérisoire. Nos protections de réservoir sont réalisées en aluminium 5 ou 6 mm suivant les applications. Caractéristiques : blindage aluminium découpé au plasma ferrures sont en acier, finition peinture époxy noire...

Référence : **BLRE28D**  
Prix : **350,00 € TTC/PIECE**



### BLINDAGE MOTEUR 6MM EN ALUMINIUM POUR TOYOTA HILUX REVO A PARTIR DE 2016 DIESEL, UNIQUEMENT COMPATIBLE AVEC PLATINE DE TREUIL

Ne peut être monté qu'avec les platines de treuil 16-5830 -... Les plaques de protection sont en aluminium de 6 mm Le montage s'effectue sur les points de fixation d'origine du véhicule. Les ouvertures sur les protections permettent d'effectuer l'entretien du véhicule sans avoir à les retirer Fabrication allemande de qualité irréprochable

Référence : **29-T020206**  
Prix : **204,00 € TTC/PIECE**

## EQUIPEMENTS POUR TOYOTA HILUX REVO 2016 +



### **BLINDAGE NEZ DE PONT ARRIERE 8mm N4 POUR TOYOTA HILUX REVO A PARTIR DE 2016**

Les protections N4: ne comportent pas d'orifice sauf nécessité de refroidissement particulier ou nécessité d'accès pour les entretiens fréquents afin de permettre l'effet de glisse sur les obstacles. sont livrées systématiquement avec kit de montage comprenant tous les éléments nécessaires à l'installation (pattes de montage, visserie, schéma et notice multilingue). épousent au mieux la forme du châssis et des organes mécanique pour prendre appui sur des...

**Référence : BLDV44A**  
Prix : **270,00 € TTC/PIECE**



### **BLINDAGE RESERVOIR 6MM EN ALUMINIUM POUR TOYOTA HILUX REVO A PARTIR DE 2016 DIESEL**

Les plaques de protection sont en aluminium de 6 mm Le montage s'effectue sur les points de fixation d'origine du véhicule. Les ouvertures sur les protections permettent d'effectuer l'entretien du véhicule sans avoir à les retirer Fabrication allemande de qualité irréprochable

**Référence : 29-T020203**  
Prix : **318,00 € TTC/PIECE**



### **KIT DE 3 BLINDAGES ALUMINIUM 6 MM RIVAL POUR TOYOTA HILUX REVO A PARTIR DE 2015 (AVEC AD BLUE, INCLUS EURO 6)**

Le Groupe Rival développe, fabrique et distribue des protections aluminium dites "blindages" en aluminium depuis des années. Avec une capacité de production de grande capacité (700 000 plaques/an), le Groupe Rival a su se démarquer de ces concurrents. Son propre département R&D, sa coopération auprès des grands constructeurs mondiaux garantissent une amélioration constante et un renouvellement régulier de ses produits. Grâce au procédé de fabrication par emboutissage appliqué à l'aluminium (6mm), et...

**Référence : 23333.5711.1.6**  
Prix : **1 443,24 € TTC/KIT**

## EQUIPEMENTS POUR TOYOTA HILUX REVO 2016 +



### **KIT DE 4 BLINDAGES ALUMINIUM 6 MM RIVAL POUR TOYOTA HILUX REVO A PARTIR DE 2015 (AVEC AD BLUE, INCLUS EURO 6)**

Le Groupe Rival développe, fabrique et distribue des protections aluminium dites "blindages" en aluminium depuis des années. Avec une capacité de production de grande capacité (700 000 plaques/an), le Groupe Rival a su se démarquer de ces concurrents. Son propre département R&D, sa coopération auprès des grands constructeurs mondiaux garantissent une amélioration constante et un renouvellement régulier de ses produits. Grâce au procédé de fabrication par emboutissage appliqué à l'aluminium (6mm), et...

**Référence : 23333.9526.1.6**

**Prix : 1 889,74 € TTC/KIT**

## PARE-CHOCS & ACCESSOIRES

### ACCESSOIRES PARE-CHOCS



### **A-BAR TUBE PROTECTION DE PHARES 76MM POUR PARE CHOCS ARB SAHARA**

Tube poli permettant de protéger le radiateur et les phares sur le pare-chocs ARB Sahara pour Hilux Revo

**Référence : 5138030**

**Prix : 269,00 € TTC/PIECE**



### **BOCAL DE LAVE GLACE D'ORIGINE POUR TOYOTA HILUX REVO**

Bocal de lave glace d'origine Toyota pour hilux revo 2016+ permet la suppression du lave phare lors l'installation d'un parechoc de remplacement type Rhino4x4

**Référence : 853150K250**

**Prix : 72,60 € TTC/PIECE**

## EQUIPEMENTS POUR TOYOTA HILUX REVO 2016 +

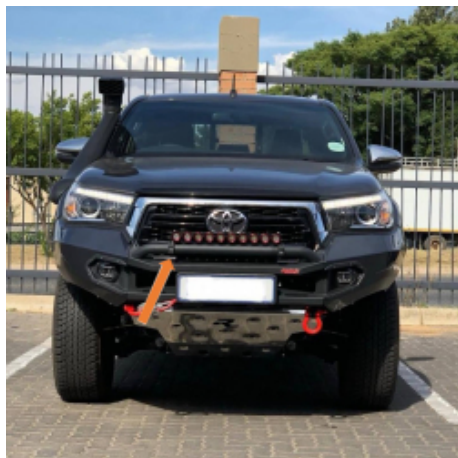

### SPOTLIGHT BAR NOIR POUR PARE CHOC RHINO4X4 POUR TOYOTA HILUX 2021

spotlight bar se fixe directement sur le pare choc RHINO 4X4  
compatible uniquement pour Toyota Hilux 2021

Référence : RHBF-HI21  
Prix : 149,80 € TTC/PIECE

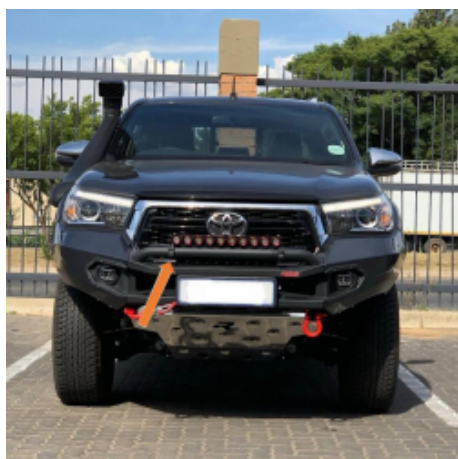

### SPOTLIGHT BAR NOIR POUR PARE CHOC RHINO4X4 POUR TOYOTA HILUX INVINCIBLE DE 2019 A 2020

spotlight bar se fixe directement sur le pare choc RHINO 4X4  
compatible uniquement pour Toyota Hilux invincible de 2019 à 2020

Référence : RHBF-HI19+  
Prix : 149,80 € TTC/PIECE

## PARE-CHOCS ARRIÈRE

## EQUIPEMENTS POUR TOYOTA HILUX REVO 2016 +



### PARE CHOC ARRIÈRE AFN RENFORCÉ EN ACIER AVEC PORTE ROUE ET PORTE JERRYCAN POUR TOYOTA HILUX REVO A PARTIR DE 2015

PARE CHOC ARRIÈRE AFN RENFORCÉ EN ACIER AVEC PORTE ROUE ARRIÈRE DROIT ET PORTE JERRYCAN US 20 LITRES (Jerrycan non livré) ARRIÈRE GAUCHE POUR TOYOTA HILUX REVO A PARTIR DE 2015 AFN, compagnie portugaise fondée en 1995 est devenue depuis le premier fabricant européen d'équipements 4x4 dont la qualité et le design des produits n'ont rien à envier aux leaders australiens que sont ARB ou TJM. AFN maîtrise et réalise en interne 100% du processus de fabrication depuis la R&D, la CAO, la...

#### Informations Techniques :

*Avertissement : les pare-chocs de remplacement ne bénéficient pas d'homologation pour la circulation routière. Leur installation peut entraîner des risques pour la sécurité des usagers de la route et des difficultés lors du contrôle technique. Pour les véhicules tout-terrain, notamment ceux déjà équipés d'origine d'un pare-chocs en acier, une tolérance peut s'appliquer. Nous vous conseillons de contacter votre assurance afin de vérifier si vous êtes couvert en cas de sinistre avec cet...*

**Référence : 48002296**

Prix : **1 760,00 € TTC/PIECE**



### PARE CHOC ARRIÈRE AFN RENFORCÉ EN ACIER POUR TOYOTA HILUX REVO

PARE CHOC ARRIÈRE AFN RENFORCÉ EN ACIER AVEC MARCHEPIEDS ET PROTECTIONS D'AILES ARRIÈRES US CARRÉES POUR TOYOTA HILUX REVO A PARTIR DE 2015 AFN, compagnie portugaise fondée en 1995 est devenue depuis le premier fabricant européen d'équipements 4x4 dont la qualité et le design des produits n'ont rien à envier aux leaders australiens que sont ARB ou TJM. AFN maîtrise et réalise en interne 100% du processus de fabrication depuis la R&D, la CAO, la découpe, le pliage et la soudure des...

#### Informations Techniques :

*Avertissement : les pare-chocs de remplacement ne bénéficient pas d'homologation pour la circulation routière. Leur installation peut entraîner des risques pour la sécurité des usagers de la route et des difficultés lors du contrôle technique. Pour les véhicules tout-terrain, notamment ceux déjà équipés d'origine d'un pare-chocs en acier, une tolérance peut s'appliquer. Nous vous conseillons de contacter votre assurance afin de vérifier si vous êtes couvert en cas de sinistre avec cet...*

**Référence : 48002304**

Prix : **1 499,00 € TTC/PIECE**

## EQUIPEMENTS POUR TOYOTA HILUX REVO 2016 +



### PARE CHOC ARRIERE KAYMAR POUR TOYOTA HILUX REVO A PARTIR DE 2015

Porte-roue et porte Jerrycan en option Kaymar, une entreprise australienne, conçoit et fabrique des pare-chocs arrière et des accessoires pour les véhicules 4x4 depuis plus de 30 ans. Les véhicules modernes sont conçus pour répondre aux besoins et aux budgets des acheteurs moyens. Cependant, les exigences du tout-terrain et des voyages longue distance nécessitent des accessoires plus résistants et plus pratiques. Le remplacement du pare-chocs arrière standard par un pare-chocs Kaymar...

#### Informations Techniques :

TOYOTA : Hilux Revo 2016-> GUN126 2,8 D4D (2021-> ) 1GD-FTV / 204cv GUN125 2,4 D4D (2016 -> ) 2GD-FTV / 150cv Avertissement : les pare-chocs de remplacement ne bénéficient pas d'homologation pour la circulation routière. Leur installation peut entraîner des risques pour la sécurité des usagers de la route et des difficultés lors du contrôle technique. Pour les véhicules tout-terrain, notamment ceux déjà équipés d'origine d'un pare-chocs en acier, une tolérance peut s'appliquer. Nous...

Référence : KA3890

Prix : 2 160,00 € TTC/PIECE



### PARE CHOCS ARRIERE AVEC FEUX LED F4X4 POUR TOYOTA HILUX REVO 2016+

Pare-chocs arrière SANS PORTE ROUE NI PORTE JERRYCAN (en option) dédié pour HILUX REVO DE 2016 A 2019 . La structure principale du pare-chocs est en tôle de 4 mm d'épaisseur, et les fixations au châssis sont en tôle de 5 mm d'épaisseur. Le produit est d'abord découpé au laser, puis plié sur une presse plieuse CNC, et la forme correcte est obtenue lors de la finition manuelle. L'étape suivante est la protection anti-corrosion consistant en l'application d'un apprêt à la poudre de zinc, et la...

Référence : PCARTH20

Prix : 1 260,00 € TTC/PIECE

## EQUIPEMENTS POUR TOYOTA HILUX REVO 2016 +



### PARE CHOCS ARRIERE RIVAL EN ALUMINIUM POUR TOYOTA HILUX VIGO ET REVO AVEC FEUX LED

Pare chocs arrière Rival en aluminium avec revêtement epoxy noir.  
Les plus du produit: Pare chocs en aluminium permettant une plus grande résistance tout en étant moins lourd que l'acier. Livré avec nécessaire et notice de montage. poids : 44 kg se monte sur : - Toyota Hilux Vigo de 2011 à 2015 - Toyota Hilux Revo à partir de 2016

#### Informations Techniques :

*Avertissement : les pare-chocs de remplacement ne bénéficient pas d'homologation pour la circulation routière. Leur installation peut entraîner des risques pour la sécurité des usagers de la route et des difficultés lors du contrôle technique. Pour les véhicules tout-terrain, notamment ceux déjà équipés d'origine d'un pare-chocs en acier, une tolérance peut s'appliquer. Nous vous conseillons de contacter votre assurance afin de vérifier si vous êtes couvert en cas de sinistre avec cet...*

**Référence : 2D.5715.1**

Prix : **1 890,00 € TTC/PIECE**



### PARE CHOCS ARRIERE RIVAL EN ALUMINIUM POUR TOYOTA HILUX VIGO ET REVO SANS FEUX LED

Pare chocs arrière Rival en aluminium avec revêtement epoxy noir.  
Les plus du produit: Pare chocs en aluminium permettant une plus grande résistance tout en étant moins lourd que l'acier. Livré avec nécessaire et notice de montage. poids : 44 kg se monte sur : - Toyota Hilux Vigo de 2011 à 2015 - Toyota Hilux Revo à partir de 2016

#### Informations Techniques :

*Avertissement : les pare-chocs de remplacement ne bénéficient pas d'homologation pour la circulation routière. Leur installation peut entraîner des risques pour la sécurité des usagers de la route et des difficultés lors du contrôle technique. Pour les véhicules tout-terrain, notamment ceux déjà équipés d'origine d'un pare-chocs en acier, une tolérance peut s'appliquer. Nous vous conseillons de contacter votre assurance afin de vérifier si vous êtes couvert en cas de sinistre avec cet...*

**Référence : 2D.5715.1-NL**

Prix : **1 789,00 € TTC/PIECE**

## PARE-CHOCS AVANT

## EQUIPEMENTS POUR TOYOTA HILUX REVO 2016 +



### **PARE CHOC DE REMPLACEMENT RHINO4X4 EVOLUTION 3D NOIR POUR TOYOTA HILUX REVO 2016 - 2020**

Pare choc de remplacement de marque Rhino 4x4 en acier (épaisseur 3 mm) composé de 3 parties distinctes bi-couleur : le pare choc est noir sur les extrémités et chromé (inox poli) sur la partie centrale supérieure doté d'un emplacement compatible avec l'ensemble des treuils sans relais intégré vendus dans le commerce (pare choc fourni sans treuil, guide câble et câble) fourni avec un blindage avant en aluminium 5 mm parfaitement adapté au pare choc et protégeant...

**Référence : RPDE3D-TR**  
Prix : **2 690,00 € TTC/PIECE**



### **PARE CHOC DE REMPLACEMENT RHINO4X4 EVOLUTION 3D NOIR POUR TOYOTA HILUX REVO INVINCIBLE A PARTIR DE 2021**

Pare choc de remplacement de marque Rhino 4x4 en acier (épaisseur 3 mm) composé de 3 parties distinctes : le pare choc est noir sur les extrémités et sur la partie centrale supérieure doté d'un emplacement compatible avec l'ensemble des treuils sans relais intégré vendus dans le commerce (pare choc fourni sans treuil, guide câble et câble) fourni avec un blindage avant en aluminium 5 mm parfaitement adapté au pare choc et protégeant l'avant de votre véhicule les...

**Référence : RPDE3D-TR21-IN**  
Prix : **2 900,00 € TTC/KIT**



### **PARE CHOC DE REMPLACEMENT RHINO4X4 EVOLUTION 3D NOIR/CHROME POUR TOYOTA HILUX REVO A PARTIR DE 2021**

Pare choc de remplacement de marque Rhino 4x4 en acier (épaisseur 3 mm) composé de 3 parties distinctes bi-couleur : le pare choc est noir sur les extrémités et chromé (inox poli) sur la partie centrale supérieure doté d'un emplacement compatible avec l'ensemble des treuils sans relais intégré vendus dans le commerce (pare choc fourni sans treuil, guide câble et câble) fourni avec un blindage avant en aluminium 5 mm parfaitement adapté au pare choc et protégeant...

**Référence : RPDE3D-TR21.NA**  
Prix : **2 849,00 € TTC/PIECE**

## EQUIPEMENTS POUR TOYOTA HILUX REVO 2016 +



### PARE CHOC DE REMPLACEMENT RHINO4X4 EVOLUTION 3D NOIR/CHROME POUR TOYOTA HILUX REVO INVINCIBLE DE 2019-2020

Pare choc de remplacement de marque Rhino 4x4 en acier (épaisseur 3 mm) composé de 3 parties distinctes bi-couleur : le pare choc est noir sur les extrémités et chromé (inox poli) sur la partie centrale supérieure doté d'un emplacement compatible avec l'ensemble des treuils sans relais intégré vendus dans le commerce (pare choc fourni sans treuil, guide câble et câble) fourni avec un blindage avant en aluminium 5 mm parfaitement adapté au pare choc et protégeant...

**Référence : RPDE3D-TR19**  
Prix : **2 490,00 € TTC/PIECE**



### PARE CHOC SAHARA BAR ARB POUR TOYOTA HILUX A PARTIR DE 2016

PARE CHOC AVANT SAHARA ARB POUR TOYOTA HILUX A PARTIR DE 2016 Pour véhicule sans capteur de stationnement avant  
Couleur : Anthracite métallique Livré sans A-bar, bumperettes et feux antibrouillard Le kit phare antibrouillard est à commander séparément 3500590 Le câblage si nécessaire est à commander séparément 3500530

#### Informations Techniques :

*Ce produit n'est ni homologué ni certifié. Il est exclusivement destiné à un usage hors route ou à l'exportation.*

**Référence : 3914530**  
Prix : **2 610,00 € TTC/PIECE**



### PARE CHOCS AVANT RIVAL EN ALUMINIUM SANS FEUX LED POUR TOYOTA HILUX REVO A PARTIR DE 2021

Pare chocs avant Rival en aluminium avec revêtement epoxy noir. Compatible Hilux LEGEND/ INVINCIBLE / LE CAP / LOUNGE Les plus du produit: Pare chocs en aluminium permettant une plus grande résistance tout en étant moins lourd que l'acier. L'installation du pare chocs Rival ne nécessite pas de découpe du pare chocs d'origine. Compatible avec les blindages de protection de la même marque. Meilleur accès au treuil derrière le porte-plaque d'immatriculation à charnière. Livré avec...

#### Informations Techniques :

*Avertissement : les pare-chocs de remplacement ne bénéficient pas d'homologation pour la circulation routière. Leur installation peut entraîner des risques pour la sécurité des usagers de la route et des difficultés lors du contrôle technique. Pour les véhicules tout-terrain, notamment ceux déjà équipés d'origine d'un pare-chocs en acier, une tolérance peut s'appliquer. Nous vous conseillons de contacter votre assurance afin de vérifier si vous êtes couvert en cas de sinistre avec cet...*

**Référence : 2D.5722.1-NL**

EQUIPEMENTS POUR TOYOTA HILUX REVO 2016 +

Prix : 2 494,00 € TTC/PIECE

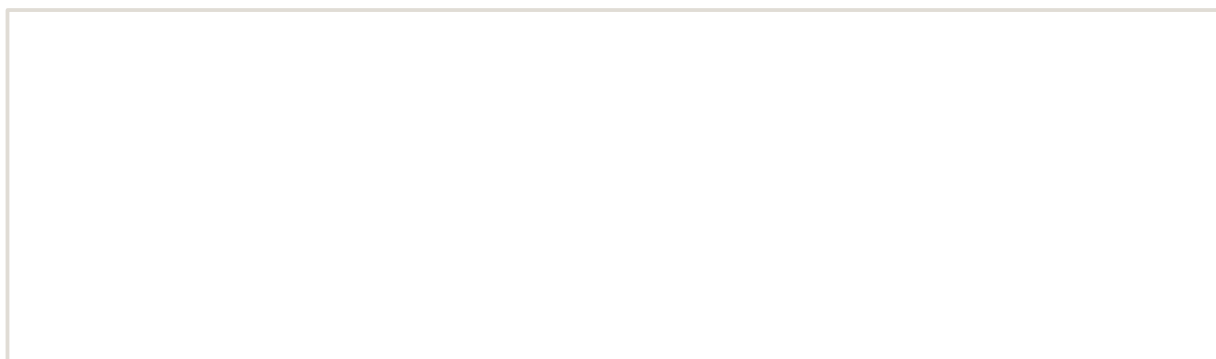

## EQUIPEMENTS POUR TOYOTA HILUX REVO 2016 +



### PARE CHOCS AVANT NOIR SMARTBAR ARB AVEC PLATINE TREUIL POUR TOYOTA HILUX REVO A PARTIR DE 2020

homologation TUV Pare-chocs en plastique haute résistance spécialement conçu pour absorber les impacts. Peut se comprimer jusqu'à 85% de sa largeur et retrouver 95% de sa forme en quelques minutes. Non corrosif et résistant à la rouille. Pare-chocs avec platine de treuil Le pare-chocs est livré sans capteurs de stationnement, phares antibrouillard, supports de plaque d'immatriculation ou autres pièces pouvant être installées dans le pare-chocs d'origine. Offrez à votre Toyota Hilux une...

#### Informations Techniques :

*Ce produit n'est ni homologué ni certifié. Il est exclusivement destiné à un usage hors route ou à l'exportation. Caractéristiques techniques Poids monté : 28 kg (sans treuil) / 36 kg (avec treuil) Angle d'attaque : 30° sur version High Ride Allongement du véhicule : +120 mm Temps de pose : 3 h (sans treuil) / 4 h (avec treuil) Matériau : Polymère recyclable, résistant aux UV, corrosion et impacts Couleur : Noir (autres coloris sur commande spéciale)*

**Référence : SA274BL191**

**Prix : 2 940,00 € TTC/PIECE**



### PARE CHOCS AVANT NOIR SMARTBAR ARB AVEC PLATINE TREUIL POUR TOYOTA HILUX REVO DE 2016 A 2020

homologation TUV Pare-chocs en plastique haute résistance spécialement conçu pour absorber les impacts. Peut se comprimer jusqu'à 85% de sa largeur et retrouver 95% de sa forme en quelques minutes. Non corrosif et résistant à la rouille. Pare-chocs avec platine de treuil Le pare-chocs est livré sans capteurs de stationnement, phares antibrouillard, supports de plaque d'immatriculation ou autres pièces pouvant être installées dans le pare-chocs d'origine

#### Informations Techniques :

*Ce produit n'est ni homologué ni certifié. Il est exclusivement destiné à un usage hors route ou à l'exportation.*

**Référence : SA190BL191**

**Prix : 2 361,00 € TTC/PIECE**

## EQUIPEMENTS POUR TOYOTA HILUX REVO 2016 +



### PARE CHOCS AVANT RIVAL EN ALUMINIUM AVEC FEUX LED POUR TOYOTA HILUX REVO A PARTIR DE 2021

Pare chocs avant Rival en aluminium avec revêtement epoxy noir. Compatible Hilux LEGEND / INVINCIBLE / LE CAP / LOUNGE Les plus du produit: Pare chocs en aluminium permettant une plus grande résistance tout en étant moins lourd que l'acier. L'installation du pare chocs Rival ne nécessite pas de découpe du pare chocs d'origine. Compatible avec les blindages de protection de la même marque. Meilleur accès au treuil derrière le porte-plaque d'immatriculation à charnière. Livré avec...

#### Informations Techniques :

*Avertissement : les pare-chocs de remplacement ne bénéficient pas d'homologation pour la circulation routière. Leur installation peut entraîner des risques pour la sécurité des usagers de la route et des difficultés lors du contrôle technique. Pour les véhicules tout-terrain, notamment ceux déjà équipés d'origine d'un pare-chocs en acier, une tolérance peut s'appliquer. Nous vous conseillons de contacter votre assurance afin de vérifier si vous êtes couvert en cas de sinistre avec cet...*

**Référence : 2D.5722.1**

**Prix : 2 762,00 € TTC/PIECE**



### PARE CHOCS AVANT RIVAL EN ALUMINIUM POUR TOYOTA HILUX REVO 2016 A 2020 AVEC FEUX LED

Pare chocs avant Rival en aluminium avec revêtement epoxy noir POUR TOYOTA HILUX REVO PHASE I 2016-2020 HORS VERSION INVINCIBLE Pare chocs avec platine de treuil en acier et feux anti brouillard led. Les plus du produit: Pare chocs en aluminium permettant une plus grande résistance tout en étant moins lourd que l'acier. L'installation du pare chocs Rival ne nécessite pas de découpe du pare chocs d'origine. Compatible avec les blindages de protection de la même marque. Meilleur accès...

#### Informations Techniques :

*Avertissement : les pare-chocs de remplacement ne bénéficient pas d'homologation pour la circulation routière. Leur installation peut entraîner des risques pour la sécurité des usagers de la route et des difficultés lors du contrôle technique. Pour les véhicules tout-terrain, notamment ceux déjà équipés d'origine d'un pare-chocs en acier, une tolérance peut s'appliquer. Nous vous conseillons de contacter votre assurance afin de vérifier si vous êtes couvert en cas de sinistre avec cet...*

**Référence : 2D.5701.1**

**Prix : 2 510,00 € TTC/PIECE**



RIVAL

## PARE CHOCS AVANT RIVAL EN ALUMINIUM POUR TOYOTA HILUX REVO DE 2016 A 2020 SANS FEUX LED

Pare chocs avant Rival en aluminium avec revêtement epoxy noir POUR TOYOTA HILUX REVO PHASE I 2016-2020 HORS VERSION INVINCIBLE Pare chocs avec platine de treuil en acier. Les plus du produit: Pare chocs en aluminium permettant une plus grande résistance tout en étant moins lourd que l'acier. L'installation du pare chocs Rival ne nécessite pas de découpe du pare chocs d'origine. Compatible avec les blindages de protection de la même marque. Meilleur accès au treuil derrière le...

### Informations Techniques :

*Avertissement : les pare-chocs de remplacement ne bénéficient pas d'homologation pour la circulation routière. Leur installation peut entraîner des risques pour la sécurité des usagers de la route et des difficultés lors du contrôle technique. Pour les véhicules tout-terrain, notamment ceux déjà équipés d'origine d'un pare-chocs en acier, une tolérance peut s'appliquer. Nous vous conseillons de contacter votre assurance afin de vérifier si vous êtes couvert en cas de sinistre avec cet...*

Référence : 2D.5701.1-NL

Prix : 2 268,00 € TTC/PIECE



## PARE CHOCS AVANT RIVAL EN ALUMINIUM POUR TOYOTA HILUX REVO INVINCIBLE AVEC FEUX LED 2019-2020

Pare chocs avant Rival en aluminium avec revêtement epoxy noir. Pare chocs avec platine de treuil en acier et feux anti brouillard led. Les plus du produit: Pare chocs en aluminium permettant une plus grande résistance tout en étant moins lourd que l'acier. L'installation du pare chocs Rival ne nécessite pas de découpe du pare chocs d'origine. Compatible avec les blindages de protection de la même marque. Meilleur accès au treuil derrière le porte-plaque d'immatriculation à...

### Informations Techniques :

*Avertissement : les pare-chocs de remplacement ne bénéficient pas d'homologation pour la circulation routière. Leur installation peut entraîner des risques pour la sécurité des usagers de la route et des difficultés lors du contrôle technique. Pour les véhicules tout-terrain, notamment ceux déjà équipés d'origine d'un pare-chocs en acier, une tolérance peut s'appliquer. Nous vous conseillons de contacter votre assurance afin de vérifier si vous êtes couvert en cas de sinistre avec cet...*

Référence : 2D.5716.1

Prix : 2 510,00 € TTC/PIECE

## EQUIPEMENTS POUR TOYOTA HILUX REVO 2016 +



### PARE CHOCS AVANT RIVAL EN ALUMINIUM POUR TOYOTA HILUX REVO INVINCIBLE SANS FEUX LED 2019-2020

Pare chocs avant Rival en aluminium avec revêtement epoxy noir. Pare chocs avec platine de treuil en acier. Les plus du produit: Pare chocs en aluminium permettant une plus grande résistance tout en étant moins lourd que l'acier. L'installation du pare chocs Rival ne nécessite pas de découpe du pare chocs d'origine. Compatible avec les blindages de protection de la même marque. Meilleur accès au treuil derrière le porte-plaque d'immatriculation à charnière. Livré avec nécessaire et...

#### Informations Techniques :

*Avertissement : les pare-chocs de remplacement ne bénéficient pas d'homologation pour la circulation routière. Leur installation peut entraîner des risques pour la sécurité des usagers de la route et des difficultés lors du contrôle technique. Pour les véhicules tout-terrain, notamment ceux déjà équipés d'origine d'un pare-chocs en acier, une tolérance peut s'appliquer. Nous vous conseillons de contacter votre assurance afin de vérifier si vous êtes couvert en cas de sinistre avec cet...*

**Référence : 2D.5716.1-NL**  
**Prix : 2 268,00 € TTC/PIECE**

## PORTE-ROUE ET PORTE-JERRICAN



### PORTE JERRYCAN 20L POUR PARE-CHOC F4X4 SUR TOYOTA HILUX REVO 2016+

Augmentez la capacité de stockage de carburant de votre Toyota Hilux Revo 2016+ avec notre porte-jerry can de 20 litres, conçu spécifiquement pour s'adapter au pare-choc Fabrika 4x4. Emportez du carburant supplémentaire en toute sécurité lors de vos aventures tout-terrain avec cette solution robuste et pratique.

**Référence : PJCTH2016**  
**Prix : 790,00 € TTC/PIECE**



### PORTE ROUE DE SECOURS POUR PARE-CHOC F4X4 SUR TOYOTA HILUX REVO 2016+

Optimisez la capacité de transport de votre Toyota Hilux Revo 2016 avec notre porte-roue de secours conçu spécialement pour le pare-choc Fabrika 4x4. Transportez votre roue de secours en toute sécurité et libérez de l'espace dans votre véhicule avec cette solution pratique et élégante

**Référence : PRSTH2016**  
**Prix : 1 050,00 € TTC/PIECE**

## PROTECTION AVANT HOMOLOGUÉES

## EQUIPEMENTS POUR TOYOTA HILUX REVO 2016 +



### PROTECTION AVANT TUBULAIRE 63MM INOX HOMOLOGUEE CE POUR TOYOTA HILUX A PARTIR DE 2016

MEDIUM BAR Ø 63 en inox Protection avant en inox homologuée CE pour Toyota Hilux à partir de 2016 Livré avec certificat d'homologation européen Norme 2005/66/CE Tube Ø 63mm Livré avec son kit de montage (visserie + notice) Il possède deux trous pour monter des phares longue portée optionnels Aucune modification du véhicule n'est nécessaire au montage Possibilité d'ajouter des phares longue portée grâce à des bagues support phare en inox Ø 63 non compatible avec les radars de...

**Référence : ECMED450**  
**Prix : 654,00 € TTC/PIECE**



### PROTECTION AVANT TUBULAIRE 63MM INOX HOMOLOGUEE CE POUR TOYOTA HILUX A PARTIR DE 2021

MEDIUM BAR Ø 63 en inox Protection avant en inox homologuée CE pour Toyota Hilux à partir de 2021 Livré avec certificat d'homologation européen Norme 2005/66/CE Tube Ø 63mm Livré avec son kit de montage (visserie + notice) Il possède deux trous pour monter des phares longue portée optionnels Aucune modification du véhicule n'est nécessaire au montage Possibilité d'ajouter des phares longue portée grâce à des bagues support phare en inox Ø 63 Compatible radar adaptatif et caméra de...

**Référence : ECMED490**  
**Prix : 654,00 € TTC/PIECE**



### PROTECTION AVANT TUBULAIRE 63MM INOX NOIR HOMOLOGUEE CE POUR TOYOTA HILUX A PARTIR DE 2016

MEDIUM BAR Ø 63 en inox Protection avant en inox thermolaqué en NOIR homologuée CE pour Toyota Hilux à partir de 2016 Livré avec certificat d'homologation européen Norme 2005/66/CE Tube Ø 63mm Livré avec son kit de montage (visserie + notice) Il possède deux trous pour monter des phares longue portée optionnels Aucune modification du véhicule n'est nécessaire au montage Possibilité d'ajouter des phares longue portée grâce à des bagues support phare en inox Ø 63 non compatible avec les...

**Référence : ECMED450N**  
**Prix : 654,00 € TTC/PIECE**

## EQUIPEMENTS POUR TOYOTA HILUX REVO 2016 +



### PROTECTION AVANT TUBULAIRE 63MM INOX NOIR HOMOLOGUEE CE POUR TOYOTA HILUX A PARTIR DE 2021

MEDIUM BAR Ø 63 en inox Protection avant en inox homologuée CE pour Toyota Hilux à partir de 2021 Livré avec certificat d'homologation européen Norme 2005/66/CE Tube Ø 63mm Livré avec son kit de montage (visserie + notice) Il possède deux trous pour monter des phares longue portée optionnels Aucune modification du véhicule n'est nécessaire au montage Possibilité d'ajouter des phares longue portée grâce à des bagues support phare en inox Ø 63 Compatible radar adaptatif et caméra de...

Référence : **ECMED490N**  
Prix : **654,00 € TTC/PIECE**



### PROTECTION AVANT TUBULAIRE 76MM INOX HOMOLOGUEE CE POUR TOYOTA HILUX 2016-2020

SUPER BAR INOX Protection avant en inox homologuée CE pour Toyota Hilux de 2016 à 2020 Livré avec certificat d'homologation européen Norme 2005/66/CE Tube Ø76mm Livré avec son kit de montage (visserie + notice)

Référence : **ECSPB450**  
Prix : **787,00 € TTC/PIECE**



### PROTECTION AVANT TUBULAIRE 76MM NOIR HOMOLOGUEE CE POUR TOYOTA HILUX 2016-2020

PROTECTION AVANT TUBULAIRE 76MM NOIR HOMOLOGUEE CE POUR TOYOTA HILUX 2016-2020 Protection avant en inox thermolaqué en NOIR homologuée CE pour Toyota Hilux de 2016 à 2020 Livré avec certificat d'homologation européen Norme 2005/66/CE Tube Ø76mm Livré avec son kit de montage (visserie + notice)

Référence : **ECSPB450N**  
Prix : **787,00 € TTC/PIECE**

## EQUIPEMENTS POUR TOYOTA HILUX REVO 2016 +



### PROTECTION AVANT TUBULAIRE THERMOLAQUE NOIR 76MM HOMOLOGUEE POUR TOYOTA HILUX REVO A PARTIR DE 2021

Protection avant thermolaquée noir de la marque Misutonida Tube : Ø 63 mm Compatible radar adaptatif et caméra de reculInox : ECMED490N

Référence : ECSPB490N  
Prix : 787,00 € TTC/PIECE

## PROTECTION DE HAYON PICK-UP



### PROTECTION INOX DE HAYON ARRIERE POUR TOYOTA HILUX REVO A PARTIR DE 2016

PROTECTION PORTE ARRIERE INOX Toyota Hilux 2016+ (tous modèles) Montage rapide - 15 minutes Ne nécessite pas de perçage dans la benne Couleur Inox

Référence : BEDH450  
Prix : 159,00 € TTC/PIECE

## PROTECTIONS BAS DE CAISSE



### PROTECTION BAS DE CAISSE / MARCHE PIED RHINO4X4 POUR TOYOTA HILUX 2016+ DOUBLE CABINE

Protection bas de caisse / Marche pied.COMPATIBLE DOUBLE CABINE

Référence : RHRW-TR  
Prix : 840,00 € TTC/PAIRE

## EQUIPEMENTS POUR TOYOTA HILUX REVO 2016 +



### PROTECTIONS TUBULAIRES DE BAS DE CAISSE N4 POUR TOYOTA HILUX REVO

Paire de barres de protection latérale de bas de caisse N4-Offroad  
Montage sans perçage ni modification du véhicule. Fixation très rigide sur le châssis. Peinture époxy noire. Livrée avec: Nécessaire de montage Notice N4-Offroad Non compatible avec les marchepieds d'origine Option: Marchepied antidérapant Référence : N4-MP100 (la paire) Compatible avec toutes les type de cabine: Simple cab, Extra cab, Double cab Finition peinture noire époxy grainée.

**Référence : MPMT051**  
Prix : 748,00 € TTC/PAIRE

## PROTÈGE CAPOT & PHARES

### DÉFLECTEURS DE CAPOT



### DEFLECTEUR DE CAPOT TEINTE POUR TOYOTA HILUX REVO A PARTIR DE 2021

Déflecteur de capot teinté. Idéal pour protéger l'avant de votre capot des projections et gravillons.

**Référence : SPG039611**  
Prix : 155,00 € TTC/PIECE

## FRANCHISSEMENT & OUTILLAGE

### ACCESSOIRES GONFLAGE



### SUPPORT DE COMPRESSEUR ARB DOUBLE CKMTP12 N4-OFFROAD POUR TOYOTA HILUX REVO

Support d'installation N4-Offroad pour l'ensemble compresseur double ARB CKMTP12 avec sa bonbonne d'air qui vient s'installer sous la banquette arrière coté passager pour Toyota Hilux Revo en version 4 Portes Xtra-cabine , incluant côté porte arrière droite: le support de fixation d'interrupteur et le logement pour le branchement du tuyau d'air : Kit livré complet : Support sous siège Avant passager pour le compresseur ARB-CKMTA12 Intégralité des supports Peinture epoxy...

**Référence : ERSU204**  
Prix : 443,92 € TTC/KIT

## BLOCAGES DE DIFFÉRENTIEL



**BLOCAGE DE DIFFERENTIEL AVANT AIR LOCKER POUR TOYOTA (vendu sans compresseur)**

Blocage ARB avant pour TOYOTA FJ Cruiser HILUX 05 -> Landcruiser J120 PRADO Landcruiser J150 PRADO LE BLOCAGE ARB COMPREND : (livré sans compresseur) le différentiel, la tuyauterie, les raccords, la notice de montage, les instructions d'utilisation et la liste des pièces détachées. Quand un véhicule prend un virage, la roue extérieure parcourt une plus grande distance que la roue intérieure, elle doit donc tourner plus vite. Sur tous les...

**Référence : RD111**  
Prix : **1 240,00 € TTC/PIECE**



**BLOCAGE DE DIFFERENTIEL AVANT AIR LOCKER POUR TOYOTA (vendu sans compresseur)**

Blocage ARB avant pour TOYOTA FJ Cruiser HILUX 05 -> Landcruiser J120 PRADO Landcruiser J150 PRADO LE BLOCAGE ARB COMPREND : (livré sans compresseur) le différentiel, la tuyauterie, les raccords, la notice de montage, les instructions d'utilisation et la liste des pièces détachées. Quand un véhicule prend un virage, la roue extérieure parcourt une plus grande distance que la roue intérieure, elle doit donc tourner plus vite. Sur tous les...

**Référence : RD121**  
Prix : **1 240,00 € TTC/PIECE**



**BLOCAGE DE DIFFERENTIEL AVANT AIR LOCKER POUR TOYOTA HILUX A PARTIR DE 2016 32 CANNELURES (vendu sans compresseur)**

Blocage ARB avant pour TOYOTA HILUX A PARTIR DE 2016 32 CANNELURES LE BLOCAGE ARB COMPREND : (livré sans compresseur) le différentiel, la tuyauterie, les raccords, la notice de montage, les instructions d'utilisation et la liste des pièces détachées. Quand un véhicule prend un virage, la roue extérieure parcourt une plus grande distance que la roue intérieure, elle doit donc tourner plus vite. Sur tous les véhicules, c'est le différentiel placé entre les demi-arbres...

**Référence : RD232**  
Prix : **1 280,00 € TTC/PIECE**

## EQUIPEMENTS POUR TOYOTA HILUX REVO 2016 +



**ELocker**

### BLOCAGE DE DIFFERENTIEL ELOCKER AVANT 100% ELECTRIQUE

BLOCAGE DE DIFFERENTIEL ELOCKER 100% ELECTRIQUE AVANT UNIQUEMENT POUR VÉHICULE SANS BLOCAGE D'ORIGINE BLOCAGE POUR RATIO 3.73 ET MOINS, PEUT NÉCESSITER UN MEULAGE DU CARTER POUR L'INSTALLATION DE L'ÉLECTROAIMANT Véhicules : TOYOTA FJ CRUISER GSJ15 A PARTIR DE 11/2010 TOYOTA HILUX GGN25 A PARTIR DE 08/2004 TOYOTA HILUX KUN26 A PARTIR DE 08/2004 TOYOTA LANDCRUISER GRJ120 A PARTIR DE 09/2002 TOYOTA LANDCRUISER GRJ150 A PARTIR DE 2009 Nombre de Cannelures : 30 Proposés...

Référence : A10994

Prix : 2 425,00 € TTC/PIECE



**ELocker**

### BLOCAGE DE DIFFERENTIEL ELOCKER AVANT 100% ELECTRIQUE

BLOCAGE DE DIFFERENTIEL ELOCKER 100% ELECTRIQUE AVANT POUR FJ CRUISER BLOCAGE POUR RATIO 3.91 ET PLUS POUR 120 SERIES BLOCAGE POUR RATIO 3.93 ET PLUS PEUT NÉCESSITER UN MEULAGE DU CARTER POUR LA POSE DE L'ÉLECTROAIMANT SUR LES DIFFÉRENTS MODÈLES (pour Toyota 150 series uniquement modèle Diesel) Véhicules : TOYOTA FJ CRUISER GSJ15 A PARTIR DE 11/2010- TOYOTA HILUX KUN26 A PARTIR DE 2005- TOYOTA LANDCRUISER...

Référence : A11110

Prix : 2 425,00 € TTC/PIECE



**ELocker**

### BLOCAGE DE DIFFERENTIEL ELOCKER AVANT 100% ELECTRIQUE POUR TOYOTA HILUX REVO

BLOCAGE DE DIFFERENTIEL ELOCKER 100% ELECTRIQUE ARRIERE Peut nécessiter le meulage des dents du pignon d'attaque afin de créer un dégagement suffisant entre la tête du pignon et le boîtier. Prévoir également un léger meulage du carter. Véhicules : TOYOTA HILUX REVO Proposés depuis peu par les fabricants Harrop et Eaton, les blocages de différentiels électromagnétiques ELockers sont désormais disponibles en France. Terrain Tamer va distribuer le blocage de différentiel « ELocker », à la fois...

Référence : A14334

Prix : 2 206,00 € TTC/PIECE

## EQUIPEMENTS POUR TOYOTA HILUX REVO 2016 +



**ELocker**

### KIT BLOCAGE DE DIFFERENTIEL ELOCKER AVANT 100% ELECTRIQUE AVEC ROULEMENTS

BLOCAGE DE DIFFERENTIEL ELOCKER 100% ELECTRIQUE AVANT KIT AVEC ROULEMENTS POUR FJ CRUISER BLOCAGE POUR RATIO 3.91 ET PLUS POUR 120 SERIES BLOCAGE POUR RATIO 3.93 ET PLUS PEUT NÉCESSITER UN MEULAGE DU CARTER POUR LA POSE DE L'ÉLECTROAIMANT SUR LES DIFFÉRENTS MODÈLES (pour Toyota 150 series uniquement modèle Diesel) Véhicules : TOYOTA FJ CRUISER GSJ15 A PARTIR DE 11/2010- TOYOTA HILUX KUN26 A PARTIR DE 2005- TOYOTA LANDCRUISER...

**Référence : A11110-9TT**

Prix : **2 497,00 € TTC/KIT**



**ELocker**

### KIT BLOCAGE DE DIFFERENTIEL ELOCKER AVANT 100% ELECTRIQUE AVEC ROULEMENTS

BLOCAGE DE DIFFERENTIEL ELOCKER 100% ELECTRIQUE AVANT UNIQUEMENT POUR VÉHICULE SANS BLOCAGE D'ORIGINE BLOCAGE POUR RATIO 3.73 ET MOINS, PEUT NÉCESSITER UN MEULAGE DU CARTER POUR L'INSTALLATION DE L'ÉLECTROAIMANT KIT AVEC ROULEMENTS Véhicules : TOYOTA FJ CRUISER GSJ15 A PARTIR DE 11/2010 TOYOTA HILUX GGN25 A PARTIR DE 08/2004 TOYOTA HILUX KUN26 A PARTIR DE 08/2004 TOYOTA LANDCRUISER GRJ120 A PARTIR DE 09/2002 TOYOTA LANDCRUISER GRJ150 A PARTIR DE 2009 Nombre de Cannelures...

**Référence : A10994-9TT**

Prix : **2 497,00 € TTC/KIT**



**ELocker**

### KIT BLOCAGE DE DIFFERENTIEL ELOCKER AVANT 100% ELECTRIQUE AVEC ROULEMENTS POUR TOYOTA HILUX REVO

BLOCAGE DE DIFFERENTIEL ELOCKER 100% ELECTRIQUE ARRIERE KIT AVEC ROULEMENTS Véhicules : TOYOTA HILUX REVO Proposés depuis peu par les fabricants Harrop et Eaton, les blocages de différentiels électromagnétiques ELockers sont désormais disponibles en France. Terrain Tamer va distribuer le blocage de différentiel « ELocker », à la fois très innovant et extrêmement performant. Outre leur très haute qualité de fabrication et leur conception à 4 satellites, ces systèmes présentent le gros...

**Référence : A14334-26TT**

Prix : **2 410,00 € TTC/KIT**

## COMPRESSEURS

**EQUIP RAID**

145 RUE DE L'ÎLE NAPOLÉON  
68100 MULHOUSE  
TÉL: +33 (0)3 89 61 90 88 / FAX: +33 (0)3 89 61 70 67  
E-MAIL : [vpc@equip-RAID.FR](mailto:vpc@equip-RAID.FR)

Magasin ouvert le lundi de 14h à 18h,  
du mardi au vendredi de 9h à 12h et de 14h à 18h  
et le samedi de 9h à 12h

Prix valables du 01/06/2026 au 30/06/2026  
TVA 20% incluse  
Document non contractuel (ref : cat\_HILUXREVO2016+\_06\_2026)  
Photos non contractuelles

## EQUIPEMENTS POUR TOYOTA HILUX REVO 2016 +



### SUPPORT DE COMPRESSEUR ARB DOUBLE CKMTP12 N4-OFFROAD POUR TOYOTA HILUX REVO

Support d'installation N4-Offroad pour l'ensemble compresseur double ARB CKMTP12 avec sa bonbonne d'air qui vient s'installer sous la banquette arrière coté passager pour Toyota Hilux Revo en version 4 Portes Xtra-cabine , incluant côté porte arrière droite: le support de fixation d'interrupteur et le logement pour le branchement du tuyau d'air : Kit livré complet : Support sous siège Avant passager pour le compresseur ARB-CKMTA12 Intégralité des supports Peinture epoxy...

**Référence : ERSU204**  
Prix : **443,92 € TTC/KIT**

## TREUILLAGE

### KITS DE MONTAGE ET FIXATION



### KIT DE MONTAGE INTEGRE AVEC TREUIL WARN VR EVO 8S POUR TOYOTA HILUX REVO

Platine de treuil intégré pour Toyota Hilux Revo Platine vendue avec un treuil Warn VR EVO 8S. caractéristiques du treuil Warn VR Evo 8S : Tension: 12 volts Force de traction: 3 629 kg Télécommande radio: oui Télécommande à câble: oui, 3,7 m engrenage planétaire à 3 étages Frein: ressort automatique. Dimensions du tambour: 6,4 x 22 cm Poids: 26 kg Longueur de corde: 27,4 mx 9,5 mm Câble de batterie: 1,83 m Dimensions (LxPxH): 534 x 160 x 256 mm

**Référence : 16-5830-ENTRY**  
Prix : **2 155,00 € TTC/KIT**



### KIT DE MONTAGE INTEGRE AVEC TREUIL WARN ZEON 10 PLATINUM POUR TOYOTA HILUX REVO

Platine de treuil intégré pour Toyota Hilux Revo Platine vendu avec treuil Warn Zeon 10 platinum Caractéristiques du treuil Zeon 10 platinum : - Moteur électrique 12V - Réducteur à trains planétaires : i = 162/1 - Boîtier relais amovible - Décrabotage électrique parradio-commande - Contrôle température moteur - Indice Protection IP68(hors fonctionnement) - Protection Anticorrosion 408HBS - Finition laque epoxy noire - Entraxe de fixation : 254 x 114,3 mm - force de traction : 4 536...

**Référence : 16-5830-ULTI**  
Prix : **4 119,00 € TTC/KIT**

## EQUIPEMENTS POUR TOYOTA HILUX REVO 2016 +



### KIT DE MONTAGE INTEGRE AVEC TREUIL WARN ZEON 8 POUR TOYOTA HILUX REVO

Platine de treuil intégré pour Toyota Hilux Revo Platine vendu avec treuil Warn Zeon 8 Caractéristiques du treuil Zeon 8 : Moteur électrique 12V force de traction : 3600 kg Réducteur à trains planétaires : i = 162/1 Décrabotage par levier tournant Boîtier relais amovible Indice Protection IP68 Force de traction : 3.6 tonnes Protection Anticorrosion 408HBS Finition laque epoxy noire Entraxe de fixation : 254 x 114,3 mm Poids : 44 kg Encombrement avec boîtier relais : 615.90 x...

Référence : 16-5830-PREM

Prix : 3 098,00 € TTC/KIT

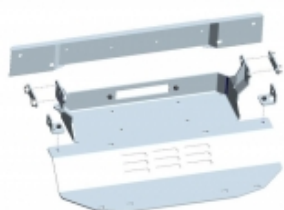

### KIT DE MONTAGE INTEGRE POUR TREUIL POUR TOYOTA HILUX REVO

platine de treuil intégré pour Toyota Hilux Revo platine vendu sans treuil

Référence : 16-5830NW

Prix : 1 090,00 € TTC/KIT



### KIT DE MONTAGE POUR TREUIL INTEGRE AU PARE CHOC D'ORIGINE POUR TOYOTA HILUX REVO

Prévue pour tous les REVO avec ou sans clim et pour des treuils de 3.6T à 5.4T. Compatible avec VR evo, 9.5 XP,. Il faut prévoir un repositionnement du boîtier relais

Référence : KMT053

Prix : 331,00 € TTC/PIECE



### KIT DE MONTAGE POUR TREUIL INTEGRE DANS LE PARE-CHOC D'ORIGINE POUR TOYOTA HILUX REVO A PARTIR DE 2021

Platine pour le montage d'un treuil dans le pare-chocs d'origine du Toyota Hilux Revo à partir de 2021 Permet le montage des treuils électriques les plus courant (3.6T à 5.4T) avec boîtier relais séparé. Juste une découpe du Pare-chocs est nécessaire pour le passage du guide câble ou de l'écubier. Platine en acier électro-zinguée. Pas de modification en dehors de la découpe du pare-chocs. Livrée complète : Notice, platine, fixations, visserie

Référence : KMT052

Prix : 331,00 € TTC/KIT

## EQUIPEMENTS POUR TOYOTA HILUX REVO 2016 +



### KIT TREUIL POUR BENNE DE PICK UP AVEC TREUIL POWERMATE WORKS 2000

Idéal pour les paysagistes, agriculteurs ou chasseurs Le montage s'effectue sur la largeur du pick-up (peut occuper de 1,4m à 1,8m la largeur du véhicule).

#### Informations Techniques :

Caractéristiques : - Force : 907 kg - 11 m de câble Ø 4 mm avec crochet - télécommande avec câble de 3,6m

Référence : 1-390430

Prix : 1 020,50 € TTC/PIECE



### PLATINE DE MONTAGE DE TREUIL INTEGRE AU PARE CHOC D'ORIGINE POUR TOYOTA HILUX REVO 2016+

Platine pour le montage d'un treuil dans le pare-chocs d'origine. Permet le montage des treuils électriques les plus courants (jusqu'à 5000 kg ou 11000 lb) avec boîtier relais séparé. Juste une découpe du Pare-chocs est nécessaire pour le passage du guide câble ou de l'écubier. Platine en acier avec revêtement epoxy noir. Pas de modification en dehors de la découpe du pare-chocs. Livrée complet : Notice, platine, fixations, visserie

Référence : 2L.5702.1

Prix : 394,00 € TTC/KIT



### PLATINE DE TREUIL INTEGRÉE A LA CALANDRE ET TREUIL WARN VR EVO 10S POUR TOYOTA HILUX REVO 2016+

Platine de treuil intégrée à la calandre du Toyota Hilux revo AVEC TREUIL WARN VR Evo 10S, fusible et kit de montage. Kit de montage Type : 16-5830 Revêtement : KTL/poudre Couleur : RAL9005 noir satiné mat Couvercle du guide-câble à rouleaux : non Jeu de vis inclus : oui Certificat de pièces TÜV : oui Poids : 30,5 kg Caractéristiques du treuil : Force maximale de traction : 4536 kg Moteur : électrique 12V Etanchéité renforcée IP68 Télécommande deux en un avec options filaires...

Référence : 5830-EVO10S

Prix : 2 745,90 € TTC/KIT

## EQUIPEMENT INTÉRIEUR & EXTÉRIEUR

### ACCESSOIRES VITRES

## EQUIPEMENTS POUR TOYOTA HILUX REVO 2016 +

### DÉFLECTEURS DE VITRE



#### DEFLECTEUR D'AIR FUME VITRE ARRIERE POUR TOYOTA HILUX REVO DOUBLE CABINE A PARTIR DE 2016

Défecteur d'air vous procurant une ventilation naturelle de l'habitacle, il permet de rouler la vitre entrouverte, sans turbulences désagréables. Montage simple et rapide. Défecteurs d'air en polyéthylène Les défecteurs Clim Air se clipsent directement dans le cadre de la vitre d'origine (ne nécessite pas d'être collés sur la carrosserie et évitent tout problème de décollage dû au temps ou aux intempéries) vitres arrières couleur : fumé (également disponible en noir et transparent sur...

Référence : **CLI0044570**  
Prix : **69,00 € TTC/PAIRE**



#### DEFLECTEUR D'AIR FUME VITRE AVANT POUR TOYOTA HILUX REVO DOUBLE CABINE A PARTIR DE 2016

Défecteur d'air vous procurant une ventilation naturelle de l'habitacle, il permet de rouler la vitre entrouverte, sans turbulences désagréables. Montage simple et rapide. Défecteurs d'air en polyéthylène Les défecteurs Clim Air se clipsent directement dans le cadre de la vitre d'origine (ne nécessite pas d'être collés sur la carrosserie et évitent tout problème de décollage dû au temps ou aux intempéries) vitres avant couleur : fumé (également disponible en noir et transparent sur...

Référence : **CLI0033963**  
Prix : **79,00 € TTC/PAIRE**



#### DEFLECTEUR D'AIR FUME VITRE AVANT POUR TOYOTA HILUX REVO EXTRA CABINE A PARTIR DE 2016

Défecteur d'air vous procurant une ventilation naturelle de l'habitacle, il permet de rouler la vitre entrouverte, sans turbulences désagréables. Montage simple et rapide. Défecteurs d'air en polyéthylène Les défecteurs Clim Air se clipsent directement dans le cadre de la vitre d'origine (ne nécessite pas d'être collés sur la carrosserie et évitent tout problème de décollage dû au temps ou aux intempéries) vitres avant couleur : fumé (également disponible en noir et transparent sur...

Référence : **CLI003P0002**  
Prix : **79,00 € TTC/PAIRE**

## EQUIPEMENTS POUR TOYOTA HILUX REVO 2016 +



### DEFLECTEUR D'AIR NOIR VITRE ARRIERE POUR TOYOTA HILUX REVO DOUBLE CABINE A PARTIR DE 2016

Les déflecteurs Clim Air se clipsent directement dans le cadre de la vitre d'origine (ne nécessite pas d'être collés sur la carrosserie et évitent tout problème de décollement dû au temps ou aux intempéries)  
vitres arrières couleur : noir

**Référence : CLI0044570D**  
Prix : **69,00 € TTC/PAIRE**



### DEFLECTEUR D'AIR NOIR VITRE AVANT POUR TOYOTA HILUX REVO DOUBLE CABINE A PARTIR DE 2016

Les déflecteurs Clim Air se clipsent directement dans le cadre de la vitre d'origine (ne nécessite pas d'être collés sur la carrosserie et évitent tout problème de décollement dû au temps ou aux intempéries)  
vitres avant couleur : noir

**Référence : CLI0033963D**  
Prix : **79,00 € TTC/PAIRE**



### DEFLECTEUR D'AIR NOIR VITRE AVANT POUR TOYOTA HILUX REVO EXTRA CABINE A PARTIR DE 2016

Les déflecteurs Clim Air se clipsent directement dans le cadre de la vitre d'origine (ne nécessite pas d'être collés sur la carrosserie et évitent tout problème de décollement dû au temps ou aux intempéries)  
vitres avant couleur : noir

**Référence : CLI003P0002D**  
Prix : **79,00 € TTC/PAIRE**

## KIT ISOLATION VITRES

## EQUIPEMENTS POUR TOYOTA HILUX REVO 2016 +



### KIT ISOLATION VITRES JAMES BAROUD POUR TOYOTA HILUX REVO XTRA CABINE

Dès l'origine conçus et testés dans des conditions extrêmes pour le 4x4 et le raid, les produits JAMES BAROUD bénéficient à ce jour d'une renommée d'envergure internationale. C'est en toute sérénité que vous pourrez vous appuyer sur les produits JAMES BAROUD. Les Kit isolation James Baroud sont fournis prêts à poser sur toutes les vitres de votre 4x4, il est réalisé sur mesure. Grâce à ses ventouses, les panneaux tiennent en place, même sur les pistes les plus dures. Cette couverture matelassée...

#### Informations Techniques :

SUR MESURE POUR LE TOYOTA HILUX REVO XTRA CABINE

Référence : 462490:REVOXC

Prix : 390,00 € TTC/PIECE

## ATTELAGES & ACCESSOIRES

### ATTELAGES / FAISCEAUX

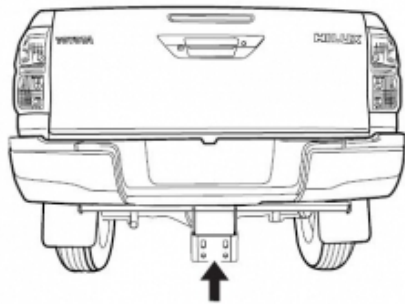

### ATTELAGE TOYOTA HILUX REVO A PARTIR DE 2016

Nos attelages répondent à toutes les normes européennes. Ils sont homologués selon la directive 94/20/CE du 30 mai 1994 relative aux dispositifs d'attelage mécanique des véhicules à moteur et de leurs remorques ainsi qu'à leur fixation. Livré avec crochet std faisceau spécifique vendu séparément

#### Informations Techniques :

PHOTO NON CONTRACTUELLE

Référence : 2158

Prix : 320,40 € TTC/PIECE



### FAISCEAU SPECIFIQUE 7 PLOTS POUR TOYOTA HILUX VIGO/REVO

faisceau spécifique 7 plots pour toyota hilux vigo et revo NE NECESSITE PAS DE MODIFICATION DU FAISCEAU D'ORIGINE

Référence : SET0371

Prix : 88,80 € TTC/PIECE

## BARRES DE TOIT ET ACCESSOIRES

## EQUIPEMENTS POUR TOYOTA HILUX REVO 2016 +

### KIT BARRES DE TOIT



#### KIT 2 BARRES DE TOIT HEAVY DUTY NOIRES 1250 MM ET PIEDS RHINO RACK POUR TOYOTA HILUX REVO DOUBLE CABINE

comprend :- 2 barres Heavy Duty 1250 mm, noires- 1 kit de pieds RLT600 + RTS556 (les rails à riveter, nécessite de percer le toit)- kit adaptateur charge 100 kg

Référence : JA8398  
Prix : 590,80 € TTC/KIT



#### KIT 2 BARRES DE TOIT HEAVY DUTY NOIRES 1250 MM ET PIEDS RHINO RACK POUR TOYOTA HILUX REVO EXTRA CABINE

comprend :- 2 barres Heavy Duty 1250 mm, noires- 1 kit pieds RLT600 + RTS548 (les rails à riveter, nécessite de percer le toit)- kit adaptateur charge 100 kg

Référence : JA9128  
Prix : 601,80 € TTC/KIT



#### KIT 2 BARRES DE TOIT VORTEX NOIRES 1260 MM ET PIEDS RHINO RACK POUR TOYOTA HILUX REVO DOUBLE CABINE

comprend :- 2 barres Vortex 1260 mm, noires- 1 kit de pieds RLT600 + RTS556 (les rails à riveter, nécessite de percer le toit)- 1 kit cales QMW05

Référence : JA8396  
Prix : 572,00 € TTC/KIT



#### KIT 2 BARRES DE TOIT VORTEX NOIRES 1260 MM ET PIEDS RHINO RACK POUR TOYOTA HILUX REVO EXTRA CABINE

comprend :- 2 barres Vortex 1260 mm, noires- 1 kit de pieds RLT600 + RTS548 (les rails à riveter, nécessite de percer le toit)- 1 kit cales QMW05 CHARGE 100 KG

Référence : JA9126  
Prix : 583,00 € TTC/KIT

## EQUIPEMENTS POUR TOYOTA HILUX REVO 2016 +



### KIT DE BARRES DE TOIT POUR UNE TOYOTA HILUX REVO DOUBLE CABINE (2016+) AVEC RAILS AND PIEDS - DE FRONT RUNNER

Transportez du matériel sur le toit de votre Toyota Hilux Revo DC 2016 - jusqu'à présent, avec cet ensemble de barres de toit à profil bas. Ce kit permet d'utiliser de nombreux accessoires de galerie Front Runner, sans avoir besoin d'installer une galerie de toit complète.

#### Informations Techniques :

*KRTH022 -Kit de barres de toit pour une Toyota Hilux Revo DC (2016 - jusqu'à présent) / Rails Pieds - de Front Runner*  
Composé de :2x FASS012 - Paire de pieds / 40mm - 50mm1x LBSK013 - Paire de barres de toit 1165mm(l)1x TRTH006 - Rails pour un Toyota Revo DC (2016-Curr)/1300mm(L)1x WDLB001 - Déflecteur de vent de barre de toit / 10mm  
Matériel utilisé :Aluminium T6 recouvert de poudre époxy noire  
Poids approximatif installé : 8.44kg (18.61lbs)  
La rainure en T sur le haut et sur le bas du plateau de...

**Référence : KRTH022**

Prix : **369,00 € TTC/PIECE**

## RAILS



### KIT RAILS A RIVETER POUR PIEDS RHINO RACK POUR TOYOTA HILUX REVO DOUBLE CABINE (LA PAIRE)

Rails à riveter, adaptables pour véhicules ne disposant ni de gouttières, ni de fixations d'origine sur le toit. Nombre de rails : 2 rails. Nombre de barres maximum pouvant être montées : 2 barres. Pour : TOYOTA HILUX REVO DOUBLE CABINE (SANS RAILS D'ORIGINE)

**Référence : RTS556**

Prix : **223,00 € TTC/KIT**



### KIT RAILS A RIVETER POUR PIEDS RHINO RACK POUR TOYOTA HILUX REVO EXTRA CABINE (LA PAIRE)

Rails à riveter, adaptables pour véhicules ne disposant ni de gouttières, ni de fixations d'origine sur le toit. Nombre de rails : 2 rails. Nombre de barres maximum pouvant être montées : 2 barres. Pour : TOYOTA HILUX REVO EXTRA CABINE (SANS RAILS D'ORIGINE)

**Référence : RTS548**

Prix : **223,00 € TTC/KIT**

## SYSTÈME RECONN-DECK

## EQUIPEMENTS POUR TOYOTA HILUX REVO 2016 +

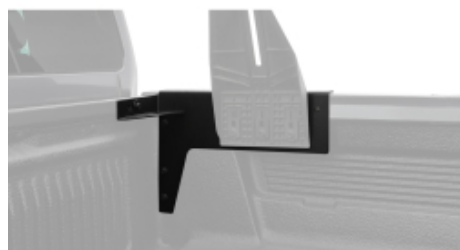

### **KIT DE FIXATION BACKBONE POUR PIED RECONN-DECK TOWER SUR BENNE DU TOYOTA HILUX REVO 2016+**

Ce kit se fixe dans les rails latéraux de la benne du TOYOTA HILUX REVO 2016+ pour installer les pieds Tower Reconn-Deck de Rhino Rack.

**Informations Techniques :**

charge dynamique maximum 105kg, charge statique maximum 250kg.

**Référence : RD-FK5**  
Prix : **700,20 € TTC/KIT**



### **LOT DE DEUX RECONN-DECK TOWER RHINO RACK**

Les Reconn-deck tower sont des pieds de 280mm permettant de fixer sur la benne de votre pick up des barres de toit ou une galerie, tout en disposant d'un grand volume de chargement en dessous. Adaptables à un large éventail de véhicules, elles permettent le montage supplémentaire d'accessoire jusqu'à 10kg maximum de charge par pied. Boulonnerie incluse. Nécessite Le kit de montage adapté à votre véhicule :RD-FK1 pour Jeep Wrangler Gladiator RD-FK2 pour Nissan Navara NP300 RD-FK3 pour Dodge...

**Référence : RDT2**  
Prix : **175,20 € TTC/LOT**



### **LOT DE QUATRE RECONN-DECK TOWER RHINO RACK**

Les Reconn-deck tower sont des pieds de 280mm permettant de fixer sur la benne de votre pick up des barres de toit ou une galerie, tout en disposant d'un grand volume de chargement en dessous. Adaptables à un large éventail de véhicules, elles permettent le montage supplémentaire d'accessoire jusqu'à 10kg maximum de charge par pied. Boulonnerie incluse. Nécessite Le kit de montage adapté à votre véhicule :RD-FK1 pour Jeep Wrangler Gladiator RD-FK2 pour Nissan Navara NP300 RD-FK3 pour Dodge...

**Référence : RDT4**  
Prix : **321,00 € TTC/LOT**

## CONSOLES & SUPPORT INSTRUMENT

## EQUIPEMENTS POUR TOYOTA HILUX REVO 2016 +



### CONSOLE DE TOIT LONGITUDINALE ARB POUR TOYOTA HILUX REVO DOUBLE ET EXTRA CABINE DE 2015 A 2021

Pour finaliser l'aménagement intérieur de votre 4x4, utilisez les consoles de plafond ARB. Caractéristiques des consoles longitudinales: Fabriquées en ABS renforcé aux formes exactes du véhicule avec un joint en caoutchouc. Lumière LED pour les places arrières (sauf modèle simple cab ou châssis cabine) Emplacement CB ou poste format ISO Coloration dans la masse stabilisée aux UV Rangement situé au milieu de la console Lumières LED côté conducteur ou passager Support pour maintenir le...

#### Informations Techniques :

*véhicule : Toyota Hilux REVO double cabine et extra cabine de 2015 à 2021*

**Référence : BRCHI15**

Prix : **451,00 € TTC/PIECE**



### PLATINE N4 SUPPORT INSTRUMENTS DE NAVIGATION POUR TOYOTA HILUX REVO

Cette platine porte-instruments et prête à l'emploi est très pratique pour fixer les instruments de navigation qui fleurissent actuellement sur le marché. Grâce à la platine modulable de 320mm de large, vous pouvez installer différents types d'instruments tels que GPS, tripmaster, écran PC... Elle se fixe au pare-brise par un jeu de 4 ventouses et au tableau de bord par un kit spécifique sans perçage visible.

#### Informations Techniques :

*Platine modulable mesurant 320mm de large. Livré complet avec nécessaire de fixation et notice.*

**Référence : NAPL51**

Prix : **132,00 € TTC/KIT**

## COUVRE BENNE



### BACHE PLATE NOIRE POUR TOYOTA HILUX REVO DOUBLE CABINE A PARTIR DE 2016

Bâche souple pour Toyota Hilux double cabine à partir de 2016 Installation facile et rapide en moins de 20mn Système unique demontage sans perçage(crochets) Ouverture et fermeture par un système de clips qui tend parfaitement la bâche Deux traverses aluminium anti "poche d'eau" PVC noir ultra résistant dessous tissu

**Référence : SFTC450**

Prix : **562,00 € TTC/PIECE**

**EQUIPEMENTS POUR TOYOTA HILUX REVO 2016 +****BACHE PLATE NOIRE POUR TOYOTA HILUX REVO  
EXTRA CABINE A PARTIR DE 2016**

Bâche souple pour Toyota Hilux EXTRA CABINE à partir de 2016  
Installation facile et rapide en moins de 20mn Système unique  
démontage sans perçage(crochets) Ouverture et fermeture par un  
système de clips qui tend parfaitement la bâche Deux traverses  
aluminium anti "poche d'eau" PVC noir ultra résistant dessous tissu

**Référence : SFTC451**

Prix : **580,00 € TTC/PIECE**

**BARRES DE PORTAGE POUR COUVRE BENNE  
MOUNTAIN TOP POUR TOYOTA HILUX REVO A  
PARTIR DE 2016 (LA PAIRE)**

MOUNTAIN TOP, fabricant numéro 1 mondial de couvre benne  
rétractable. Les produits MOUNTAIN TOP sont fait pour les conditions  
difficiles. Les équipes de R&D et de conception au Danemark et en  
Australie savent à quel point les pick-up peuvent être mis à rude  
épreuve. C'est pourquoi ils se consacrent à offrir le meilleur des deux  
mondes: Une qualité et un design danois et une conception pour  
résister aux environnements les plus difficiles. Les produits  
MOUNTAIN TOP sont de très...

**Informations Techniques :**

*BARRES DE PORTAGE POUR COUVRE BENNE MOUNTAIN TOP  
TOYOTA HILUX REVO A PARTIR DE 2016 Barres de portage  
compatible avec couvre benne Mountain Top Charge maxi : 75 kg  
Pour emporter du matériel supplémentaire comme des planches de  
surf ou des vélos avec vous.*

**Référence : MTC450-BAR**

Prix : **414,00 € TTC/PIECE**



## **COUVRE BENNE ROLL TOP COVER GRIS MOUNTAIN TOP POUR TOYOTA HILUX REVO DOUBLE CABINE A PARTIR DE 2016**

MOUNTAIN TOP, fabricant numéro 1 mondial de couvre benne rétractable. Les produits MOUNTAIN TOP sont fait pour les conditions difficiles. Les équipes de R&D et de conception au Danemark et en Australie savent à quel point les pick-up peuvent être mis à rude épreuve. C'est pourquoi ils se consacrent à offrir le meilleur des deux mondes: Une qualité et un design danois et une conception pour résister aux environnements les plus difficiles. Les produits MOUNTAIN TOP sont de très...

### **Informations Techniques :**

*COUVRE BENNE MOUNTAIN TOP GRIS POUR TOYOTA HILUX REVO DOUBLE CABINE A PARTIR DE 2016 Permet d'ouvrir et fermer rapidement la benne Vitesse d'enroulage réglable (+ ou - rapide). Le rideau peut s'arrêter et se verrouiller sur de multiples positions Installation simple et sans perçage. Poignée avec serrure intégrée. Fermeture à clé. Permet, une fois ouvert, d'accéder à la benne depuis les 3 côtés Résiste aux intempéries et à l'exposition UV Traité contre la...*

**Référence : MTC450**

Prix : **2 384,00 € TTC/PIECE**



## **COUVRE BENNE ROLL TOP COVER GRIS MOUNTAIN TOP POUR TOYOTA HILUX REVO EXTRA CABINE A PARTIR DE 2016**

MOUNTAIN TOP, fabricant numéro 1 mondial de couvre benne rétractable. Les produits MOUNTAIN TOP sont fait pour les conditions difficiles. Les équipes de R&D et de conception au Danemark et en Australie savent à quel point les pick-up peuvent être mis à rude épreuve. C'est pourquoi ils se consacrent à offrir le meilleur des deux mondes: Une qualité et un design danois et une conception pour résister aux environnements les plus difficiles. Les produits MOUNTAIN TOP sont de...

### **Informations Techniques :**

*COUVRE BENNE MOUNTAIN TOP GRIS POUR TOYOTA HILUX REVO EXTRA CABINE A PARTIR DE 2016 Permet d'ouvrir et fermer rapidement la benne Vitesse d'enroulage réglable (+ ou - rapide). Le rideau peut s'arrêter et se verrouiller sur de multiples positions Installation simple et sans perçage. Poignée avec serrure intégrée. Fermeture à clé. Permet, une fois ouvert, d'accéder à la benne depuis les 3 côtés Résiste aux intempéries et à l'exposition UV Traité contre la...*

**Référence : MTC451**

Prix : **2 511,00 € TTC/PIECE**



## **COUVRE BENNE ROLL TOP COVER NOIR MOUNTAIN TOP POUR TOYOTA HILUX REVO DOUBLE CABINE A PARTIR DE 2016**

MOUNTAIN TOP, fabricant numéro 1 mondial de couvre benne rétractable. Les produits MOUNTAIN TOP sont fait pour les conditions difficiles. Les équipes de R&D et de conception au Danemark et en Australie savent à quel point les pick-up peuvent être mis à rude épreuve. C'est pourquoi ils se consacrent à offrir le meilleur des deux mondes: Une qualité et un design danois et une conception pour résister aux environnements les plus difficiles. Les produits MOUNTAIN TOP sont de...

### **Informations Techniques :**

*COUVRE BENNE MOUNTAIN TOP NOIR POUR TOYOTA HILUX REVO DOUBLE CABINE A PARTIR DE 2016 Permet d'ouvrir et fermer rapidement la benne Vitesse d'enroulage réglable (+ ou - rapide). Le rideau peut s'arrêter et se verrouiller sur de multiples positions Installation simple et sans perçage. Poignée avec serrure intégrée. Fermeture à clé. Permet, une fois ouvert, d'accéder à la benne depuis les 3 côtés Résiste aux intempéries et à l'exposition UV Traité contre la...*

**Référence : MTC450-B**

**Prix : 2 384,00 € TTC/PIECE**



## **COUVRE BENNE ROLL TOP COVER NOIR MOUNTAIN TOP POUR TOYOTA HILUX REVO EXTRA CABINE A PARTIR DE 2016**

MOUNTAIN TOP, fabricant numéro 1 mondial de couvre benne rétractable. Les produits MOUNTAIN TOP sont fait pour les conditions difficiles. Les équipes de R&D et de conception au Danemark et en Australie savent à quel point les pick-up peuvent être mis à rude épreuve. C'est pourquoi ils se consacrent à offrir le meilleur des deux mondes: Une qualité et un design danois et une conception pour résister aux environnements les plus difficiles. Les produits MOUNTAIN TOP...

### **Informations Techniques :**

*COUVRE BENNE MOUNTAIN TOP NOIR POUR TOYOTA HILUX REVO EXTRA CABINE A PARTIR DE 2016 Permet d'ouvrir et fermer rapidement la benne Vitesse d'enroulage réglable (+ ou - rapide). Le rideau peut s'arrêter et se verrouiller sur de multiples positions Installation simple et sans perçage. Poignée avec serrure intégrée. Fermeture à clé. Permet, une fois ouvert, d'accéder à la benne depuis les 3 côtés Résiste aux intempéries et à l'exposition UV Traité contre la...*

**Référence : MTC451-B**

**Prix : 2 511,00 € TTC/PIECE**

## EQUIPEMENTS POUR TOYOTA HILUX REVO 2016 +



### TONNEAU COVER ALUMINIUM NOIR V2 POUR TOYOTA HILUX REVO DOUBLE CABINE A PARTIR DE 2016 - plaque centrale striée aluminium thermolaquée noir

Offrez à votre Toyota Hilux 2016+ DOUBLE CAB un mélange de style, de fonctionnalité et de durabilité avec le Couvre Benne Upstone en Plaque Centrale Striée en Thermolaqué Noir. Fabriqué avec expertise en France, ce couvre benne est conçu pour s'adapter parfaitement à votre véhicule tout en vous offrant une multitude d'avantages. Caractéristiques Principales : Nouveau Design des Profils : Le design repensé des profils améliore l'esthétique de votre Toyota Hilux tout en optimisant...

Référence : **EVOS450SB**  
Prix : **2 260,00 € TTC/PIECE**



### TONNEAU COVER ALUMINIUM NOIR V2 POUR TOYOTA HILUX REVO EXTRA CABINE A PARTIR DE 2016 - plaque centrale striée aluminium thermolaqué noir

Faites passer votre Toyota Hilux 2016+ EXTRA CAB au niveau supérieur avec le Couvre Benne Upstone en Plaque Centrale Striée en Thermolaqué Noir. Fabriqué avec le plus grand soin en France, ce couvre benne offre un mélange parfait de fonctionnalité et d'élégance, répondant ainsi à tous vos besoins de conduite et de chargement. Caractéristiques Principales : Nouveau Design des Profils : Le design des profils revisité apporte une touche de modernité à votre Toyota Hilux tout en améliorant ses...

Référence : **EVOS451SB**  
Prix : **2 338,00 € TTC/PIECE**



### TONNEAU COVER ALUMINIUM V2 POUR TOYOTA HILUX REVO DOUBLE CABINE A PARTIR DE 2016 - plaque centrale striée aluminium

Donnez à votre Toyota Hilux 2016+ DOUBLE CAB une touche d'élégance et de polyvalence avec le Couvre Benne Upstone en Plaque Centrale Striée en Aluminium. Fabriqué en France avec un souci du détail exceptionnel, ce couvre benne présente un design de profils innovant, une surface de plateau striée et une multitude de caractéristiques pour améliorer l'apparence et les capacités de votre véhicule. Caractéristiques Principales : Nouveau Design des Profils : Le design moderne des profils ajoute...

Référence : **EVOS450S**  
Prix : **1 930,00 € TTC/PIECE**

## EQUIPEMENTS POUR TOYOTA HILUX REVO 2016 +



### TONNEAU COVER ALUMINIUM V2 POUR TOYOTA HILUX REVO EXTRA CABINE A PARTIR DE 2016 - plaque centrale striée aluminium

Améliorez la polyvalence et le style de votre Toyota Hilux 2016+ EXTRA CAB avec le Couvre Benne Upstone en Plaque Centrale Striée en Aluminium. Fabriqué avec le plus grand soin en France, ce couvre benne offre une combinaison de fonctionnalité et d'esthétique, tout en répondant aux besoins de votre véhicule. Caractéristiques Principales : Nouveau Design des Profils : Le design des profils repensé donne à votre Toyota Hilux une allure moderne tout en optimisant la performance...

Référence : **EVOS451S**  
Prix : **2 202,00 € TTC/PIECE**



### TONNEAU COVER EN ALUMINIUM DOUBLE CABINE POUR TOYOTA HILUX REVO 2016+

TONNEAU COVER EN ALUMINIUM DOUBLE CABINE POUR TOYOTA HILUX 2016+ TONNEAU COVER ALUMINIUM UPSTONE POUR TOYOTA HILUX DOUBLE CABINE à partir de 2016 : - Nouveau design des profils - Surface du plateau striée - Montage rapide sans perçage - Charge de 100kg sur le plateau aluminium - Charge de 80kg sur barres transversales (optionnelles) - Système de démontage sans outils afin de récupérer l'espace total de la benne - Les rails de fixation longitudinaux ainsi que la plage avant connectée aux rails...

Référence : **EVO450S**  
Prix : **1 930,00 € TTC/PIECE**

## DÉNEIGEMENT & LAMES À NEIGE

### KIT DE MONTAGE & ACCESSOIRES DÉNEIGEMENT

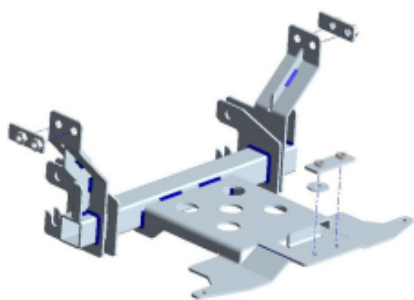

### KIT DE MONTAGE LAME A NEIGE SNOWAY POUR TOYOTA HILUX REVO A APRTIR DE 2015

Ce kit de montage vous permet d'installer rapidement une lame à neige SNOWAY sur votre véhicule.

Référence : **5-282**  
Prix : **415,00 € TTC/KIT**

## ELARGISSEURS D'AILES

## EQUIPEMENTS POUR TOYOTA HILUX REVO 2016 +



### ELARGISSEURS D'AILES NOIR POUR TOYOTA HILUX REVO A PARTIR DE 2021 EXTRA ET DOUBLE CABINE

Elargisseurs d'ailes en ABS pour Toyota Hilux REVO extra et double cabine à partir de 2021. Livré noir

Référence : FF490  
Prix : 913,00 € TTC/KIT



### ELARGISSEURS D'AILES SOUPLES (2CM) UNIVERSELS - JEU DE 4 X 1.5 METRES

Se fixe directement sur l'aile, élargit de 2 cm par rapport à la carrosserie. Elargisseur d'aile en Profil caoutchouc incassable. Fixation sans vis et sans perçage. S'adapte à la plupart des véhicules, remorques. jeu de 4 élargisseurs d'ailes prédécoupés en 1.5 m de long

Référence : 13-1900  
Prix : 69,00 € TTC/KIT



### ELARGISSEURS D'AILES SOUPLES (5CM) UNIVERSELS - JEU DE 2 X 1.5 METRES

Se fixe directement sur l'aile, élargit de 5 cm par rapport à la carrosserie. Elargisseur d'aile en Profil caoutchouc incassable. Fixation sans vis et sans perçage. S'adapte à la plupart des véhicules, remorques. jeu de 2 élargisseurs d'ailes prédécoupés en 1.5 m de long

Référence : 13-1915  
Prix : 49,00 € TTC/KIT



### ELARGISSEURS D'AILES SOUPLES AVEC RENFORT EN FIBRE DE VERRE (7CM) UNIVERSEL - VENDU PAR 6 METRES

Se fixe sur le repli de l'aile, élargit de 7 cm par rapport à la carrosserie. Elargisseur d'aile en Profil caoutchouc incassable avec renfort en fibre de verre. S'adapte à la plupart des véhicules, remorques. Facile à travailler avec cutter, disqueuse, ponceuse, .. Jointure parfaite à la carrosserie grâce à son profil étudié. Installation facile. Vendu par 6 mètres pour s'adapter à 4 passages de roue minimum

Référence : 13-1910  
Prix : 100,79 € TTC/KIT

## GALERIES DE TOIT & ACCESSOIRES

## EQUIPEMENTS POUR TOYOTA HILUX REVO 2016 +

### ACCESSOIRES DE GALERIE DE TOIT



#### DEFLECTEUR DE VENT POUR GALERIE DE TOIT ARB BASE RACK POUR TOYOTA HILUX DE 2005 A 2021

Il n'y aura plus de crainte de bruit supplémentaire dans la cabine lors de l'installation d'une galerie de toit. Les ingénieurs d'ARB ont formé un déflecteur de vent à monter sous la face inférieure, garantissant une expérience de conduite silencieuse et agréable. Caractéristiques : En aluminium formé sous pression de 1,6 mm Résistant et aide à réduire le bruit Revêtement en époxy durable Spécifique au véhicule Fentes prédécoupées pour faciliter le montage de la barre lumineuse de...

**Référence : 17914060**  
Prix : **178,00 € TTC/PIECE**



#### DEFLECTEUR DE VENT UNIVERSEL POUR GALERIE DE TOIT ARB BASE RACK

Il n'y aura plus de crainte de bruit supplémentaire dans la cabine lors de l'installation d'une galerie de toit. Les ingénieurs d'ARB ont formé un déflecteur de vent à monter sous la face inférieure, garantissant une expérience de conduite silencieuse et agréable. Caractéristiques : En aluminium formé sous pression de 1,6 mm Résistant et aide à réduire le bruit Revêtement en époxy durable Spécifique au véhicule Fentes prédécoupées pour faciliter le montage de la barre lumineuse de...

**Référence : 17900090**  
Prix : **180,00 € TTC/PIECE**

### CALAGE



#### KIT ASSEMBLAGE BACKBONE ET RAILS RHINO RACK POUR TOYOTA HILUX REVO

Ce kit de montage est nécessaire pour adapter le système Backbone RVAB1 aux rails RTS543 pour le Toyota Hilux Revo

**Référence : SUB0687**  
Prix : **28,00 € TTC/KIT**

### KIT GALERIE DE TOIT

## EQUIPEMENTS POUR TOYOTA HILUX REVO 2016 +



### **KIT BACKBONE AVEC GALERIE RHINO RACK PIONEER 6 1500 X 1240 MM POUR TOYOTA HILUX REVO DOUBLE CABINE (PIEDS INCLUS)**

comprend :- 1 galerie Rhino Rack Pioneer 6 1500 X 1240 MM- 1 kit backbone- 1 kit railscharge 100 kg

**Référence : JB1028**

**Prix : 1 552,80 € TTC/KIT**



### **KIT DE GALERIE SLIMLINE II POUR UNE HILUX REVO DC (2016-2021) / PROFIL BAS - DE FRONT RUNNER**

?La galerie Slimline II pour toute la longueur du toit de 1358mm contient le plateau Slimline II, un déflecteur de vent et 2 pieds de rail profil bas pour monter le plateau Slimline II sur votre Toyota Hilux Revo 2016+. Le forage est nécessaire pour l'installation. Note : Ce kit ne convient pas aux modèles dotés d'une antenne arrière.

#### **Informations Techniques :**

*KRTH012T - Kit de galerie Slimline II pour une Hilux Revo DC (2016-jusqu'à présent) / profil bas - de Front Runner Composé de : 1 x RRSTA07 - Plateau Slimline II - 1165mm (l) x 1358mm (L) 1 x FATH003 - Pieds de rail / profil bas pour une Toyota Hilux Revo DC (2016 - 2021) Matériel utilisé : Aluminium T6 en époxy noir Acier haute résistance Poids approximatif d'installation : 28.28kg (62.35lbs) La rainure en T sur le haut et sur le bas du plateau de la barre transversale convient pour un boulon de 8mm...*

**Référence : KRTH012T**

**Prix : 1 069,00 € TTC/KIT**



### **KIT DE GALERIE SLIMLINE II POUR UNE TOYOTA HILUX REVO DC (2016 - JUSQU'à PRÉSENT) - DE FRONT RUNNER**

La galerie Slimline II pour toute la longueur du toit de 1358mm contient le plateau Slimline II, un déflecteur de vent et 2 pieds de rails pour installer le plateau Slimline II sur votre Toyota Hilux Revo Double Cabine. Vous devez forer dans le toit de votre véhicule pour insérer les pièces d'installation, un gabarit est fourni pour placer le trou.

#### **Informations Techniques :**

*KRTH011T - Kit de galerie pour une Toyota Hilux Revo DC (2016 - jusqu'à présent) - Slimline II de Front Runner Composé de : 1 x FATH002 - Rail pour une Toyota Hilux Revo DC 2016+ 91mm (Paire G/D) 1 x RRSTA07 - Plateau Slimline II - 1165mm (largeur) x 1358mm (longueur) x 50mm (hauteur) Matériaux utilisés : Aluminium T6 en époxy noir Acier à haute résistance Poids approximatif d'installation: 24kg La rainure en T sur le haut et sur le bas du plateau de la barre transversale convient pour un boulon de 8mm...*

**Référence : KRTH011T**

**Prix : 1 089,00 € TTC/KIT**

## EQUIPEMENTS POUR TOYOTA HILUX REVO 2016 +



### KIT DE GALERIE SLIMLINE II POUR UNE TOYOTA HILUX REVO DC (2016 - JUSQU'à PRÉSENT) / RAILS ET PIEDS - DE FRONT RUNNER

Équipez votre Toyota Hilux Revo DC 2016-jusqu'à présent pour vos plus grandes aventures avec ce kit de galerie Slimline II.

#### Informations Techniques :

*KRTH020T -Kit de galerie Slimline II pour une Toyota Hilux Revo DC (2016 - jusqu'à présent) / Rails et Pieds - de Front Runner* Composé de : 2x FASS012 - Paire de pieds / 40mm - 50mm 1x FASS015 - Paire de pieds coudés / 75mm 1x RRSTA07 - Plateau SLII - 1165mm(l)X1358mm(L) 1x TRTH006 - Rails pour Toyota Revo DC (2016-jusqu'à présent)/1300mm(L) Matériel utilisé : Aluminium T6 recouvert de poudre époxy noire Acier haute résistance Poids approximatif installé : 25.75kg (56.77lbs) La rainure en T sur le haut et...

**Référence : KRTH020T**

Prix : **1 065,00 € TTC/PIECE**



### KIT DE GALERIE SLIMLINE II POUR UNE TOYOTA HILUX REVO EXTRA CAB (2016 - JUSQU'à PRÉSENT)

Équipez votre Toyota Hilux Revo Extra Cab 2016-jusqu'à présent pour vos plus grandes aventures avec ce kit de galerie Slimline II.

#### Informations Techniques :

*KRTH019T -Kit de galerie Slimline II pour une Toyota Hilux Revo Extra Cab (2016 - jusqu'à présent) - de Front Runner* Composé de : 1x FASS012 - Paire de pieds / 40mm - 50mm 1x FASS015 - Paire de pieds coudés / 75mm 1x RRSTA05 - Plateau SLII - 1165mm(l)X954mm(L) 1x TRTH007 - Chenilles Toyota Revo Extra Cab (2016 - jusqu'à présent) Matériel utilisé : Poudre époxy noire - aluminium T6 Acier haute résistance Poids approximatif installé : 20.25kg (44.64lbs) La rainure en T sur le haut et sur le bas du plateau...

**Référence : KRTH019T**

Prix : **839,00 € TTC/PIECE**

## EQUIPEMENTS POUR TOYOTA HILUX REVO 2016 +



### KIT DE GALERIE SLIMSPORT POUR TOYOTA HILUX REVO DOUBLE CABINE (2016+)

Une galerie de toit libère de l'espace dans le compartiment de chargement et la cabine de votre double cabine, vous permettant de charger plus de matériel pour vos aventures. La galerie de toit Slimsport, élégante et basse, est conçue pour compléter l'esthétique de votre Toyota Hilux et est compatible avec plus de 55 accessoires afin que vous puissiez vous équiper pour n'importe quelle aventure.

#### Informations Techniques :

*KSTH005T - Kit de galerie Slimsport pour le Toyota Hilux (2021 - jusqu'à présent) - de Front Runner*  
Composé de : 1x KSTH002 - Kit de galerie de toit SlimSport Toyota Hilux (2021-jusqu'à présent) 1x RRAC245 - Déflecteur de vent 40" pour Slimsport pour Toyota Hilux Slimsport 1x RRAC971 - Bande de protection  
Matériel utilisé : Aluminium T6 revêtu de poudre époxy noire Acier à haute résistance  
Dimensions du kit de galerie assemblé : 1386mm (54.6") L x 1147mm (45.2") l x 116mm (4.6") HPoids approximatif...

**Référence : KSTH005T**

Prix : **685,00 € TTC/PIECE**



### KIT DE GALERIE SLIMSPORT POUR TOYOTA HILUX REVO DOUBLE CABINE (2016+) / PRET POUR BARRE LED

Améliorez la capacité de chargement de votre Toyota Hilux en matière de camping, de sport et d'aventure avec une galerie de toit. La galerie de toit Slimsport, légère et basse, complète l'esthétique de votre Toyota Hilux et ce kit particulier est livré avec un déflecteur pour barre lumineuse, afin que vous puissiez facilement monter la barre lumineuse Slim LED 40" (LIGH213) (vendue séparément).

#### Informations Techniques :

*KSTH004T - Kit de galerie Slimsport pour le Toyota Hilux (2021 - jusqu'à présent) / Prêt pour barre lumineuse - de Front Runner*  
Composé de : 1x KSTH002 - Kit de galerie de toit SlimSport Toyota Hilux (2021-jusqu'à présent) 1x RRAC245 - Déflecteur de vent 40" L Bar pour galerie Slimsport pour le Toyota Hilux 1x RRAC971 - Bande de protection  
Matériel utilisé : Aluminium T6 revêtu de poudre époxy noire Acier à haute résistance  
Poids approximatif installé : 24.352537kg (53.69lbs) Les rainures en T situées en...

**Référence : KSTH004T**

Prix : **685,00 € TTC/PIECE**

**EQUIPEMENTS POUR TOYOTA HILUX REVO 2016 +****KIT GALERIE DE TOIT ARB BASE RACK 1255MM x 1155MM POUR TOYOTA HILUX REVO DOUBLE CABINE DE 2016 A 2021 (INCLUS PIEDS ET DEFLECTEUR DE VENT)**

L'ARB Base Rack est le dernier né dans l'évolution de la galerie de toit. Ultra élégant, bénéficiant d'une facilité de montage et d'un design léger, la galerie ARB BASE Rack intègre un système de fixation des accessoires à queue d'aronde unique qui rend la fixation et le retrait des accessoires plus simple, plus rapide et plus sûr. Caractéristiques principales: Fabriqué en aluminium extrudé, disposant d'un renfort interne rigide finition epoxy noir Structure entièrement soudée (à...

**Informations Techniques :**

Taille : 1255 mm x 1155 mm Matière : Aluminium Capacité de charge : 125kg

Référence : JT1036

Prix : **1 360,00 € TTC/KIT**

**KIT GALERIE DE TOIT ARB BASE RACK 1255MM x 1285MM POUR TOYOTA HILUX DOUBLE CABINE DE 2016 A 2021 (INCLUS PIEDS ET DEFLECTEUR DE VENT)**

L'ARB Base Rack est le dernier né dans l'évolution de la galerie de toit. Ultra élégant, bénéficiant d'une facilité de montage et d'un design léger, la galerie ARB BASE Rack intègre un système de fixation des accessoires à queue d'aronde unique qui rend la fixation et le retrait des accessoires plus simple, plus rapide et plus sûr. Caractéristiques principales: Fabriqué en aluminium extrudé, disposant d'un renfort interne rigide finition epoxy noir Structure entièrement soudée (à...

**Informations Techniques :**

Taille : 1255 mm x 1285 mm Matière : Aluminium Capacité de charge : 100kg

Référence : JT1037

Prix : **1 393,00 € TTC/KIT**

## EQUIPEMENTS POUR TOYOTA HILUX REVO 2016 +



### KIT GALERIE DE TOIT MODULAIRE RIVAL EN ALUMINIUM NOIR POUR TOYOTA HILUX REVO DOUBLE CABINE A PARTIR DE 2015 (1235 x 1430 MM)

Lors du développement des galeries de toit modulaire Rival, les ingénieurs ont étudié toutes les options pour les rendre les plus pratiques et fonctionnelles possibles. Solides pour le tout-terrain et fonctionnelles pour de longs voyages à travers le monde. Elles offrent une polyvalence lui permettant d'être compatible avec toute une gamme d'accessoires pratiques pour utiliser au mieux votre galerie. Que ce soit pour huit semaines de voyage en Afrique ou une semaine de camping, la galerie de toit...

Référence : RI2M.5701.1  
Prix : 946,00 € TTC/PIECE



### KIT GALERIE RHINO RACK PIONEER 6 1300 X 1240 MM POUR TOYOTA HILUX EXTRA CABINE A PARTIR DE 2016 (PIEDS INCLUS)

comprend :- 1 galerie Rhino Rack Pioneer 6 1300 X 1240 MM- 1 kit de pieds RLT600 + rails RTS548 (les rails à riveter, nécessite de percer le toit)- 2 kit adaptateur charge 100 kg

Référence : JB1405  
Prix : 1 310,00 € TTC/KIT



### KIT GALERIE RHINO RACK PIONEER 6 1500 X 1240 MM POUR TOYOTA HILUX REVO DOUBLE CABINE

comprend :- 1 galerie Rhino Rack Pioneer 6 1500 X 1240 MM (nouvelle génération)- 1 kit de pieds RLT600 + RTS556 (les rails à riveter, nécessite de percer le toit)- 1 kit adaptateur charge 80 kg

Référence : JB1008  
Prix : 1 321,80 € TTC/KIT



### KIT GALERIE RHINO RACK PIONEER 6 1500 X 1240 MM POUR TOYOTA HILUX REVO DOUBLE CABINE (PIEDS INCLUS)

comprend :- 1 galerie Rhino Rack Pioneer 6 1500 X 1240 MM- 1 kit de pieds RCP58-BK + RCH4- 1 kit rail RTS556 (les rails à riveter, nécessite de percer le toit)- 1 kit adaptateur SUB0798 charge 100 kg

Référence : JB1663  
Prix : 1 321,80 € TTC/KIT

## EQUIPEMENTS POUR TOYOTA HILUX REVO 2016 +



### KIT GALERIE SLIMLINE II FRONT RUNNER POUR TOYOTA HILUX REVO EXTRA CABINE (2016+) PROFIL BAS / LOW PROFILE

Équipez votre Toyota Hilux Revo Extended Cab pour toute aventure avec la galerie de toit Slimline II. Cette galerie de toit polyvalente et résistante au tout-terrain est compatible avec une large gamme d'accessoires qui vous permettent de la personnaliser en fonction de votre style de vie, de votre sport d'aventure et de vos voyages. Ce kit de galerie de toit particulier est équipé de foot rails à profil bas pour un accès plus facile aux zones basses. KRTH022T -Kit de galerie Slimline II...

#### Informations Techniques :

KRTH022T -Kit de galerie Slimline II pour le Toyota Hilux Revo Extended Cab (2016 - jusqu'à présent) / Profil bas - de Front Runner  
Composé de : 1x FATH006 - Foot Rails/bas pour Toyota Hilux Revo Extra-Cab(2016+) 1x RRSTA05 - Plateau SLII - 1165mm(l)X954mm(L) Matériel utilisé : Poudre époxy noire - aluminium T6 Acier à haute résistance Poids approximatif installé : 20.78kg (45.81lbs) La rainure en T sur le haut et sur le bas du plateau de la barre transversale convient pour un boulon de 8mm...

Référence : KRTH022T  
Prix : 809,00 € TTC/KIT

## PIEDS

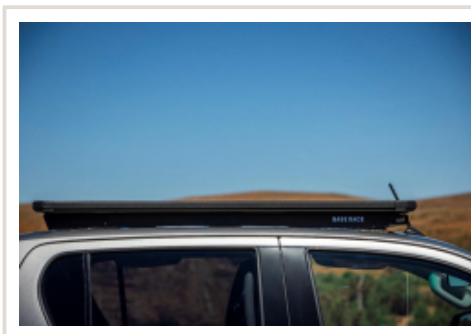

### KIT DE MONTAGE DE GALERIE ARB BASE RACK POUR TOYOTA HILUX REVO DOUBLE CABINE A PARTIR DE 2016

Un kit de montage de la galerie ARB BASE Rack a été spécialement conçu pour le Toyota Hilux Revo double cabine à partir de 2016

Référence : 17914050  
Prix : 400,00 € TTC/KIT

## RAILS



### KIT RAILS A RIVETER POUR PIEDS RHINO RACK POUR TOYOTA HILUX REVO DOUBLE CABINE (LA PAIRE)

Rails à riveter, adaptables pour véhicules ne disposant ni de gouttières, ni de fixations d'origine sur le toit. Nombre de rails : 2 rails. Nombre de barres maximum pouvant être montées : 2 barres. Pour : TOYOTA HILUX REVO DOUBLE CABINE (SANS RAILS D'ORIGINE)

Référence : RTS556  
Prix : 223,00 € TTC/KIT

## EQUIPEMENTS POUR TOYOTA HILUX REVO 2016 +



### KIT RAILS A RIVETER POUR PIEDS RHINO RACK POUR TOYOTA HILUX REVO EXTRA CABINE (LA PAIRE)

Rails à riveter, adaptables pour véhicules ne disposant ni de gouttières, ni de fixations d'origine sur le toit. Nombre de rails : 2 rails. Nombre de barres maximum pouvant être montées : 2 barres. Pour : TOYOTA HILUX REVO EXTRA CABINE (SANS RAILS D'ORIGINE)

**Référence : RTS548**  
Prix : **223,00 € TTC/KIT**

## GALERIES ET BARRES DE BENNE



### BARRES DE PORTAGE POUR COUVRE BENNE MOUNTAIN TOP POUR TOYOTA HILUX REVO A PARTIR DE 2016 (LA PAIRE)

MOUNTAIN TOP, fabriquant numéro 1 mondial de couvre benne rétractable. Les produits MOUNTAIN TOP sont fait pour les conditions difficiles. Les équipes de R&D et de conception au Danemark et en Australie savent à quel point les pick-up peuvent être mis à rude épreuve. C'est pourquoi ils se consacrent à offrir le meilleur des deux mondes: Une qualité et un design danois et une conception pour résister aux environnements les plus difficiles. Les produits MOUNTAIN TOP sont de très...

#### Informations Techniques :

*BARRES DE PORTAGE POUR COUVRE BENNE MOUNTAIN TOP TOYOTA HILUX REVO A PARTIR DE 2016 Barres de portage compatible avec couvre benne Mountain Top Charge maxi : 75 kg Pour emporter du matériel supplémentaire comme des planches de surf ou des vélos avec vous.*

**Référence : MTC450-BAR**  
Prix : **414,00 € TTC/PIECE**

## EQUIPEMENTS POUR TOYOTA HILUX REVO 2016 +



### KIT DE BARRE POUR BENNE DE PICK-UP AVEC ROLL TOP / 1475MM (L) - DE FRONT RUNNER

Ajoutez ce kit de barre de toit pour Pick-up avec Roll Top afin de libérer l'espace de votre benne et de transporter votre équipement d'aventure et vos gadgets au-dessus de votre couvre Roll Top.

#### Informations Techniques :

*KRRT004 -Kit de barre pour benne de pick-up avec Roll Top / 1475mm (L) - de Front Runner* Composé de :2x LASS028 - Pieds de montage pour Pick-Up avec Roll Top 1x LBSK017 - Paire de barres de toit 1475mm(W) Matériel utilisé :Aluminium T6 revêtu de poudre époxy noire Poids approximatif installé : 8.38kg (18.47lbs) Les rails en T situés en haut et en bas des barres peuvent recevoir des boulons standard de 8 mm. Pour déterminer la hauteur approximative entre le toit de votre véhicule et le haut de votre...

**Référence : KRRT004**

Prix : **399,00 € TTC/PIECE**



### KIT DE BARRES POUR BENNE D'UNE TOYOTA HILUX (2016 - JUSQU'À PRÉSENT) AVEC EGR ROLLTRAC - DE FRONT RUNNER

Libérez l'espace de votre benne et continuez à transporter votre équipement d'aventure et vos gadgets sur la benne de votre Toyota Hilux lorsqu'elle est équipée d'un couvre EGR RollTrac RollTrac EGR.

#### Informations Techniques :

*KRRT011 -Kit de barres pour benne d'une Toyota Hilux (2016 - jusqu'à présent) avec EGR RollTrac - de Front Runner* Composé de :2x LASS028 - Pieds de montage pour Pick-Up avec Roll Top 1x LBSK017 - Paire de barres de toit 1475mm(L) 2x RRAC937 - 4 boulons en T / M8 x 20mm Matériel utilisé :Aluminium T6 revêtu de poudre époxy noire Acier haute résistance Poids approximatif installé :8.54kg (18.83lbs) Les rainures en T situées en haut et en bas des barres peuvent recevoir des boulons standard de 8 mm. Pour...

**Référence : KRRT011**

Prix : **399,00 € TTC/KIT**



## KIT DE BARRES POUR PICK-UP AVEC COUVRE MOUNTAIN TOP / 1475MM (L) - DE FRONT RUNNER

Libérez un espace précieux dans la benne tout en transportant votre équipement d'aventure et vos jouets sur votre couvre Mountain Top grâce à ce Kit de barres pour Pick-up avec couvre Mountain Top.

### Informations Techniques :

*KRRT003 -Kit de barres pour Pick-up avec couvre Mountain Top / 1475mm (L) - de Front Runner*  
Composé de :2x LASS029 - Pied pour Pick-Up avec Roll Top Leg / Mountain Top  
1x LBSK017 - Paire de barres de toit 1475mm (L)  
Matériel utilisé :Aluminium T6 recouvert de poudre époxy noire  
Poids approximatif installé : 8.38kg (18.47lbs)  
Les rails en T situées en haut et en bas des barres peuvent recevoir des boulons standard de 8 mm.  
Pour déterminer la hauteur approximative entre le toit de votre véhicule et le...

**Référence : KRRT003**

Prix : **379,00 € TTC/PIECE**



## KIT DE GALERIE DE BENNE SLIMLINE II POUR PICK-UP AVEC ROLL TOP / 1425 (LARGEUR) X 1358 (LONGUEUR) - PAR FRONT RUNNER

Ce kit permet de créer une galerie de pleine taille qui s'installe au-dessus de la benne de votre pick-up lorsqu'il est équipé d'une couverture Roll Top. Ce kit de galerie Slimline II contient le plateau Slimline II (1425mm x 1358mm) et 4 pieds de Pickup Roll Top qui s'adaptent aux rails existants d'usine/OEM dans votre couverture Roll Top. Pour Ford ranger raptor, Mitsubishi L200, Toyota Hilux, Nissan Navara et Isuzu D-max (montage rail plat)

### Informations Techniques :

*KRRT001T - Kit de galerie de benne Slimline II pour Pick-up avec Roll Top / 1425(Largeur) x 1358(Longueur) - par Front Runner*  
Composé de :2 x LASS028 - Pieds de pick-up avec Roll-Top - par Front Runner  
montage rail plat 1 x RRSTJ07 - Plateau Slimline II - 1425mm(W) X 1358mm(L) - par Front Runner  
Matériaux utilisés :Revêtement époxy noir T6 aluminium 3CR12 Acier inoxydable  
Poids installé approximatif : 24 kg (53 lbs)  
Les rainures en T sur le dessus et le dessous des lamelles et des profilés de bordure...

**Référence : KRRT001T**

Prix : **1 165,00 € TTC/PIECE**



## KIT DE GALERIE DE BENNE SLIMLINE II POUR PICK-UP AVEC ROLL TOP / 1425(W) X 1560(L) - PAR FRONT RUNNER

Ce kit permet de créer une galerie pleine grandeur qui s'installe au-dessus de la benne de votre Pick-up lorsqu'il est équipé d'une couverture Roll Top. Ce kit de porte-bagages Slimline II contient le plateau Slimline II (1425mm x 1560mm) et 6 pieds de Pick-up avec Roll Top qui s'insèrent dans les rails existants d'usine/OEM dans votre couverture Roll Top.

### Informations Techniques :

*KRRT003T - Kit de galerie de benne Slimline II pour Pick-up avec Roll Top / 1425(W) x 1560(L) - par Front Runner Composé de : 3 x LASS028 - Pieds de Pick-up avec Roll Top - par Front Runner 1 x RRSTJ08 - Plateau Slimline II - 1425mm(W) X 1560mm(L) - par Front Runner*  
Matériaux utilisés : Revêtement époxy noir T6 aluminium 3CR12 Acier inoxydable Poids installé approximatif : 28 kg (61 lb) Les rainures en T sur le dessus et le dessous des lamelles et des profilés de bordure des plateaux de rayonnages...

Référence : **KRRT003T**

Prix : **1 349,00 € TTC/PIECE**



## Kit de galerie Slimline II FRONT RUNNER pour benne de pick-up avec couvre Mountain Top 1425(W) X 1560(L)

Ce kit crée une étagère pleine grandeur qui se place au-dessus de la plate-forme de chargement de votre Pickup lorsqu'elle est équipée d'un capot Mountain Top Cover. Ce kit de galerie Slimline II contient le plateau Slimline II (1425mm x 1560mm) et 6 supports Pickup Roll Top Leg qui s'intègrent dans les rails d'usine/OEM existants de votre Mountain Top Cover. Ce kit crée une étagère pleine grandeur qui se place au-dessus de la plate-forme de chargement de votre Pickup lorsqu'elle est équipée...

### Informations Techniques :

*KRRT009T - Kit de galerie Slimline II pour benne de pick-up avec couvre Mountain Top / 1425(l) x 1560(L) - de Front Runner Composé de : 3 x LASS029 - Montage de la patte du Pickup Roll Top / Mountain Top 1 x RRSTJ08 - Plateau Slimline II - 1425mm(l) X 1560mm(L)*  
Matériau utilisé : Revêtement époxy noir T6 aluminium Acier à haute résistance Poids installé approximatif : 32.33kg (71.28lbs) La rainure en T sur le haut et sur le bas du plateau de la barre transversale convient pour un boulon de 8mm...

Référence : **KRRT009T**

Prix : **1 319,00 € TTC/PIECE**



## KIT DE GALERIE SLIMLINE II POUR BENNE DE AVEC ROLL TOP / 1475(W) X 1560(L) - PAR FRONT RUNNER

Ce kit permet de créer une galerie de taille pleine qui s'installe au-dessus de la benne de votre Pickup lorsqu'il est équipé d'un Roll Top Cover. Ce kit de galerie Slimline II contient le plateau Slimline II (1475mm x 1560mm) et 6 supports de jambe de Pickup Roll Top qui s'adaptent aux rails existants d'usine/OEM dans votre Roll Top Cover.

### Informations Techniques :

*KRRT004T - Kit de galerie Slimline II pour benne de avec Roll Top / 1475(W) x 1560(L) - par Front Runner*  
Composé de : 3 x LASS028 - Montage de la patte supérieure du pick-up - par Front Runner 1 x RRSTM08 - Plateau Slimline II - 1475mm(W) x 1560mm(L) - par Front Runner  
Matériaux utilisés : Revêtement époxy noir T6 aluminium 3CR12 Acier inoxydable Poids installé approximatif : 28 kg (61lbs) Les rainures en T sur le dessus et le dessous des lamelles et des profilés de bordure des plateaux de rayonnages...

**Référence : KRRT004T**  
Prix : **1 375,00 € TTC/PIECE**



## KIT DE GALERIE SLIMLINE II POUR BENNE DE PICK-UP / 1425MM(L) X 1358MM(L) - DE FRONT RUNNER

Ce kit crée une galerie qui s'installe sur toute la longueur de votre benne de Pick-Up. Le kit de galerie Slimline II contient un plateau Slimline II (1425mm x 1358mm), 2 rails et 4 pieds universels pour une benne de Pick-Up qui correspondent aux rails. Toutes les galeries de Front Runner sont accompagnées de guides d'installation, tout comme les composants nécessaires pour installer le plateau Slimline II sur votre véhicule. Toutes les galeries de Front Runner sont couvertes par une...

### Informations Techniques :

*KRLB002T - Kit de galerie pour une benne de Pick-Up / 1425mm (largeur) x 1358mm(longueur) - Slimline II de Front Runner* Contient: 1 x FITT002 - Instructions de montage pour un véhicule spécifique 2 x LASS026 - Pieds Universels pour une benne de Pick-Up 188mm (Paire) 1 x RRSTJ07 - Plateau Slimline II - 1425mm (largeur) x 1358mm (longueur) x 50mm (hauteur) 1 x TRBU001 - Rails pour une benne de Pick-Up 1000mm (Paire) Matériaux utilisés : Aluminium T6 en époxy noir Acier à haute résistance Poids...

**Référence : KRLB002T**  
Prix : **1 235,00 € TTC/PIECE**

## EQUIPEMENTS POUR TOYOTA HILUX REVO 2016 +



### KIT GALERIE DE BENNE TOYOTA SLIMLINE II HILUX ROGUE (2023+)

Transformez votre Toyota Hilux Rogue en porte-bagages ultime avec le kit de porte-bagages Slimline II. Plus de 55 accessoires sont disponibles pour ce porte-bagages modulaire afin que vous puissiez facilement le personnaliser en fonction de vos besoins en matière d'équipement de travail, d'aventure ou de sport.

#### Informations Techniques :

*KRTH014T - Kit porte-bagages pour Toyota Hilux Rogue Composé de : 2x LASS028 - Support de jambe de toit roulant Pick-Up 1x RRSTJ05 - Plateau SLII - 1425mm(L)X954mm(L) Matériau utilisé : Aluminium T6 revêtu de poudre époxy noire Acier à haute résistance Poids approximatif installé : 18.93kg (41.73lbs) Les rainures en T situées en haut et en bas des lattes du plateau du rack et des profilés de bordure sont compatibles avec des boulons standard de 8 mm. Pour déterminer la hauteur approximative entre le toit...*

**Référence : KRTH014T**  
Prix : **955,00 € TTC/PIECE**



### KIT GALERIE POUR BENNE DE CHARGEMENT TOYOTA HILUX LEGEND RS SLIMLINE II - PAR FRONT RUNNER

Transportez encore plus dans votre Toyota Hilux grâce à ce kit de galerie complet et résistant, qui libère le précieux espace de chargement de votre benne.

#### Informations Techniques :

*Composé de : 2x FASS016 - Pieds plats (paire) / 65mm1x RRSTG06 - Plateau SLII - 1345mm(W)X1156mm(L) Matériel utilisé : Aluminium T6 revêtu de poudre époxy noire Acier haute résistance Poids approximatif du montage : 48,2 kg (106.26lbs) Les rainures en T situées en haut et en bas des lattes du plateau de la galerie et des profilés de bord peuvent recevoir des boulons standard de 8 mm. Pour déterminer la hauteur approximative entre le toit de votre véhicule et le haut de votre galerie Slimline II,...*

**Référence : KRTH013T**  
Prix : **919,00 € TTC/PIECE**



### TOYOTA HILUX (2016-ACTUEL) KIT DE GALERIE SLIMLINE II POUR BENNE ÉQUIPÉE D'UN ROULEAU EGR ROLLTRAC- PAR FRONT RUNNER

Libérez l'espace précieux de la benne tout en transportant votre équipement d'aventure et vos jouets sur une galerie complète avec ce kit de galerie Slimline II pour benne équipée d'un rouleau EGR RollTrac sur Toyota Hilux (2016-actuel).

**Référence : KRRT041T**  
Prix : **1 289,00 € TTC/PIECE**

## EQUIPEMENTS POUR TOYOTA HILUX REVO 2016 +

### HARDTOP

#### HARDTOP



#### **HARD TOP TOYOTA HILUX 2016+ DOUBLE CAB AVEC VITRES LATERALES TOYOTA HILUX REVO**

Hard top X-Line Toyota Hilux Double cab 2016+ Double Vitres latérales coulissantes Fabrication en polyester Capitonnage intérieur Fermeture hayon vitre teintée avec serrure à clé Livré blanc prêt à peindre Possibilité de peinture à la demande feu stop Options possibles : - vitre avant ouvrante - hayon arrière plein - barres de toit - plafonnier intérieur à pile Nombre de portes 4P/4Places - Double cab Année : à partir de 2016 Couleur: à peindre tarif peinture 560€ttc

**Référence : FB450**

Prix : **3 429,00 € TTC/PIECE**



#### **HARD TOP FB TOYOTA HILUX 2016+ DOUBLE CAB SANS VITRES LATERALES TOYOTA HILUX REVO**

Hard top X-Line Toyota Hilux Double cab 2016+ Fabrication en polyester Capitonnage intérieur Fermeture hayon vitre teintée avec serrure à clé Livré blanc prêt à peindre Possibilité de peinture à la demande Options possibles : - vitre avant ouvrante - hayon arrière plein - barres de toit - plafonnier intérieur à pile Nombre de portes 4P/4Places - Double cab Année à partir de 2016 Couleur à peindre tarif peinture 560€ttc

**Référence : FB450N**

Prix : **3 359,00 € TTC/PIECE**



#### **HARDTOP ALU CAB "CONTOUR NEXT GENERATION" POUR TOYOTA HILUX REVO DOUBLE CABINE A PARTIR DE 2016 - ALUMINIUM NOIR AVEC VITRES LATERALES**

Alu-Cab est la référence en matière de Hard Top en aluminium, reconnu pour sa résistance et haute qualité de fabrication. L'aluminium offre de nombreux avantages : résistance, faible poids et longévité. Les atouts principaux pour un hard top haut de gamme. Alu Cab a lancé pour 2022, la nouvelle génération de son hardtop aluminium. Les belles lignes courbes du hardtop Contour ajoutent une rigidité accrue ainsi qu'une ligne de toit moderne conçue pour votre prochaine aventure ou voyage. Le...

#### **Informations Techniques :**

Couleur : noir Finition : lisse Portes latérales : vitrées Marque du véhicule : TOYOTA HILUX REVO DOUBLE CABINE A PARTIR DE 2016 Type de cabine : double cabine /benne courte Poids : 62kg

**Référence : AC-C2-D-TH16-W**

Prix : **4 250,00 € TTC/PIECE**

## EQUIPEMENTS POUR TOYOTA HILUX REVO 2016 +



### HARDTOP ALU CAB "CONTOUR NEXT GENERATION" POUR TOYOTA HILUX REVO DOUBLE CABINE A PARTIR DE 2016 - ALUMINIUM NOIR SANS VITRES LATERALES

Alu-Cab est la référence en matière de Hard Top en aluminium, reconnu pour sa résistance et haute qualité de fabrication. L'aluminium offre de nombreux avantages : résistance, faible poids et longévité. Les atouts principaux pour un hard top haut de gamme. Alu Cab a lancé pour 2022, la nouvelle génération de son hardtop aluminium. Les belles lignes courbes du hardtop Contour ajoutent une rigidité accrue ainsi qu'une ligne de toit moderne conçue pour votre prochaine aventure ou voyage. Le...

#### Informations Techniques :

Couleur : noir Finition : lisse Portes latérales : non vitrées Marque du véhicule : TOYOTA HILUX REVO DOUBLE CABINE A PARTIR DE 2016 Type de cabine : double cabine /benne courte Poids : 57kg

Référence : **AC-C2-D-TH16**

Prix : **3 650,00 € TTC/PIECE**

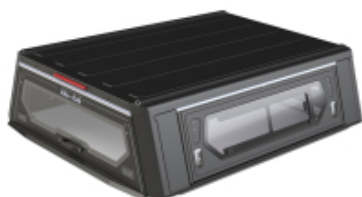

### HARDTOP ALU CAB "CONTOUR NEXT GENERATION" POUR TOYOTA HILUX REVO EXTRA CABINE A PARTIR DE 2016 - ALUMINIUM NOIR AVEC VITRES LATERALES

Alu-Cab est la référence en matière de Hard Top en aluminium, reconnu pour sa résistance et haute qualité de fabrication. L'aluminium offre de nombreux avantages : résistance, faible poids et longévité. Les atouts principaux pour un hard top haut de gamme. Alu Cab a lancé pour 2022, la nouvelle génération de son hardtop aluminium. Les belles lignes courbes du hardtop Contour ajoutent une rigidité accrue ainsi qu'une ligne de toit moderne conçue pour votre prochaine aventure ou voyage. Le...

#### Informations Techniques :

Couleur : noir Finition : lisse Portes latérales : vitrées Type de cabine : extra cabine /benne longue Poids : 62kg

Référence : **AC-C2-X-TH16-W**

Prix : **4 850,00 € TTC/PIECE**

EQUIPEMENTS POUR TOYOTA HILUX REVO 2016 +



**HARDTOP ALU CAB "CONTOUR NEXT GENERATION" POUR TOYOTA HILUX REVO EXTRA CABINE A PARTIR DE 2016 - ALUMINIUM NOIR SANS VITRES LATÉRALES**

Alu-Cab est la référence en matière de Hard Top en aluminium, reconnu pour sa résistance et haute qualité de fabrication. L'aluminium offre de nombreux avantages : résistance, faible poids et longévité. Les atouts principaux pour un hard top haut de gamme. Alu Cab a lancé pour 2022, la nouvelle génération de son hardtop aluminium. Les belles lignes courbes du hardtop Contour ajoutent une rigidité accrue ainsi qu'une ligne de toit moderne conçue pour votre prochaine aventure ou voyage. Le...

**Informations Techniques :**

*Couleur : noir Finition : lisse Portes latérales : non vitrées Marque du véhicule : TOYOTA HILUX REVO EXTRA CABINE A PARTIR DE 2016 Type de cabine : extra cabine/benne longue Poids : 57kg*

**Référence : AC-C2-X-TH16**  
Prix : **4 250,00 € TTC/PIECE**



**HARDTOP ALU CAB ADVENTURE 3 POUR TOYOTA HILUX REVO DOUBLE CABINE - ALUMINIUM LISSE NOIR**

Le modèle Adventure 3 se distingue du modèle Explorer 3 par - une fenêtre arrière de 900 mm de large au lieu d'être sur toute la longueur - la possibilité de rajouter sur l'arrière, une échelle, un porte jerrican, ou encore un porte bouteille de gaz. Alu-Cab est la référence en matière de Hard Top en aluminium, reconnu pour sa résistance et haute qualité. L'aluminium offre de nombreux avantages : résistance, faible poids et longévité. Les atouts principaux pour un hard top haut de...

**Référence : AC-C-D-TH16-A-BS**  
Prix : **3 190,00 € TTC/PIECE**



**HARDTOP ALU CAB ADVENTURE 3 POUR TOYOTA HILUX REVO DOUBLE CABINE - ALUMINIUM STRIE NOIR**

Le modèle Adventure 3 se distingue du modèle Explorer 3 par - une fenêtre arrière de 900 mm de large au lieu d'être sur toute la longueur - la possibilité de rajouter sur l'arrière, une échelle, un porte jerrican, ou encore un porte bouteille de gaz. Alu-Cab est la référence en matière de Hard Top en aluminium, reconnu pour sa résistance et haute qualité. L'aluminium offre de nombreux avantages : résistance, faible poids et longévité. Les atouts principaux pour un hard top haut de...

**Référence : AC-C-D-TH16-A-BT**  
Prix : **3 190,00 € TTC/PIECE**

## EQUIPEMENTS POUR TOYOTA HILUX REVO 2016 +



### **HARDTOP ALU CAB ADVENTURE 3 POUR TOYOTA HILUX REVO EXTRA CABINE - ALUMINIUM LISSE NOIR**

Le modèle Adventure 3 se distingue du modèle Explorer 3 par - une fenêtre arrière de 900 mm de large au lieu d'être sur toute la longueur - la possibilité de rajouter sur l'arrière, une échelle, un porte jerrican, ou encore un porte bouteille de gaz. Alu-Cab est la référence en matière de Hard Top en aluminium, reconnu pour sa résistance et haute qualité . L'aluminium offre de nombreux avantages : résistance, faible poids et longévité. Les atouts principaux pour un hard top haut de...

**Référence : AC-C-X-TH16-A-BS**

**Prix : 3 690,00 € TTC/PIECE**



### **HARDTOP ALU CAB ADVENTURE 3 POUR TOYOTA HILUX REVO EXTRA CABINE - ALUMINIUM STRIE NOIR**

Le modèle Adventure 3 se distingue du modèle Explorer 3 par - une fenêtre arrière de 900 mm de large au lieu d'être sur toute la longueur - la possibilité de rajouter sur l'arrière, une échelle, un porte jerrican, ou encore un porte bouteille de gaz. Alu-Cab est la référence en matière de Hard Top en aluminium, reconnu pour sa résistance et haute qualité . L'aluminium offre de nombreux avantages : résistance, faible poids et longévité. Les atouts principaux pour un hard top haut de...

**Référence : AC-C-X-TH16-A-BT**

**Prix : 3 690,00 € TTC/PIECE**



### **HARDTOP ALU CAB EXPLORER 3 POUR TOYOTA HILUX REVO DOUBLE CABINE - ALUMINIUM LISSE NOIR**

Alu-Cab est la référence en matière de Hard Top en aluminium, reconnu pour sa résistance et haute qualité . L'aluminium offre de nombreux avantages : résistance, faible poids et longévité. Les atouts principaux pour un hard top haut de gamme. Alu Cab a lancé pour 2016, la troisième génération de son hardtop aluminium. Ce dernier a été fondamentalement restructuré et amélioré sur de nombreux points. Les charnières sont continues et intégrées sur toute la longueur des différentes...

**Référence : AC-C-D-TH16-E-BS**

**Prix : 3 190,00 € TTC/PIECE**

**EQUIPEMENTS POUR TOYOTA HILUX REVO 2016 +****HARDTOP ALU CAB EXPLORER 3 POUR TOYOTA HILUX REVO DOUBLE CABINE - ALUMINIUM STRIE NOIR**

Alu-Cab est la référence en matière de Hard Top en aluminium, reconnu pour sa résistance et haute qualité . L'aluminium offre de nombreux avantages : résistance, faible poids et longévité. Les atouts principaux pour un hard top haut de gamme. Alu Cab a lancé pour 2016, la troisième génération de son hardtop aluminium. Ce dernier a été fondamentalement restructuré et amélioré sur de nombreux points. Les charnières sont continues et intégrées sur toute la longueur des différentes...

**Référence : AC-C-D-TH16-E-BT**

**Prix : 3 190,00 € TTC/PIECE**

**HARDTOP ALU CAB EXPLORER 3 POUR TOYOTA HILUX REVO EXTRA CABINE - ALUMINIUM LISSE NOIR**

Alu-Cab est la référence en matière de Hard Top en aluminium, reconnu pour sa résistance et haute qualité . L'aluminium offre de nombreux avantages : résistance, faible poids et longévité. Les atouts principaux pour un hard top haut de gamme. Alu Cab a lancé pour 2016, la troisième génération de son hardtop aluminium. Ce dernier a été fondamentalement restructuré et amélioré sur de nombreux points. Les charnières sont continues et intégrées sur toute la longueur des différentes...

**Référence : AC-C-X-TH16-E-BS**

**Prix : 3 690,00 € TTC/PIECE**

**HARDTOP ALU CAB EXPLORER 3 POUR TOYOTA HILUX REVO EXTRA CABINE - ALUMINIUM STRIE NOIR**

Alu-Cab est la référence en matière de Hard Top en aluminium, reconnu pour sa résistance et haute qualité . L'aluminium offre de nombreux avantages : résistance, faible poids et longévité. Les atouts principaux pour un hard top haut de gamme. Alu Cab a lancé pour 2016, la troisième génération de son hardtop aluminium. Ce dernier a été fondamentalement restructuré et amélioré sur de nombreux points. Les charnières sont continues et intégrées sur toute la longueur des différentes...

**Référence : AC-C-X-TH16-E-BT**

**Prix : 3 690,00 € TTC/PIECE**

**EQUIPEMENTS POUR TOYOTA HILUX REVO 2016 +****HARDTOP ALU CAB EXPLORER 3 POUR TOYOTA HILUX REVO SIMPLE CABINE - ALUMINIUM LISSE NOIR**

Alu-Cab est la référence en matière de Hard Top en aluminium, reconnu pour sa résistance et haute qualité. L'aluminium offre de nombreux avantages : résistance, faible poids et longévité. Les atouts principaux pour un hard top haut de gamme. Alu Cab a lancé pour 2016, la troisième génération de son hardtop aluminium. Ce dernier a été fondamentalement restructuré et amélioré sur de nombreux points. Les charnières sont continues et intégrées sur toute la longueur des différentes...

**Référence : AC-C-S-TH16-E-BS**

**Prix : 4 150,00 € TTC/PIECE**

**HARDTOP ALU CAB EXPLORER 3 POUR TOYOTA HILUX REVO SIMPLE CABINE - ALUMINIUM STRIE NOIR**

Alu-Cab est la référence en matière de Hard Top en aluminium, reconnu pour sa résistance et haute qualité. L'aluminium offre de nombreux avantages : résistance, faible poids et longévité. Les atouts principaux pour un hard top haut de gamme. Alu Cab a lancé pour 2016, la troisième génération de son hardtop aluminium. Ce dernier a été fondamentalement restructuré et amélioré sur de nombreux points. Les charnières sont continues et intégrées sur toute la longueur des différentes...

**Référence : AC-C-S-TH16-E-BT**

**Prix : 4 150,00 € TTC/PIECE**

**HARDTOP FB POUR TOYOTA HILUX REVO EXTRA CABINE A PARTIR DE 2016 AVEC VITRES NON PEINT**

Transformez votre Toyota Hilux 2016+ EXTRA CAB en un véhicule encore plus fonctionnel et élégant avec le Hard Top FB. Fabriqué en polyester de haute qualité, ce hard top est conçu pour répondre à vos besoins de conduite tout en ajoutant une touche de style à votre véhicule. Caractéristiques Principales : Vitres Latérales Coulissantes Teintées : Les vitres latérales coulissantes teintées offrent une ventilation réglable tout en améliorant l'esthétique de votre Hilux. Hayon Teinté avec...

**Référence : FB451**

**Prix : 3 656,00 € TTC/PIECE**

## EQUIPEMENTS POUR TOYOTA HILUX REVO 2016 +



### HARDTOP FB POUR TOYOTA HILUX REVO EXTRA CABINE A PARTIR DE 2016 SANS VITRES NON PEINT

Transformez votre Toyota Hilux 2016+ EXTRA CAB en un véhicule encore plus fonctionnel avec le Hard Top FB. Fabriqué en polyester de haute qualité, ce hard top est conçu pour répondre à vos besoins de conduite tout en ajoutant une touche de style à votre véhicule. Caractéristiques Principales : Sans Vitres Latérales : Idéal pour ceux qui préfèrent un look épuré sans vitres latérales. Hayon Teinté avec Fermeture à Clé : Le hayon arrière teinté se verrouille en toute sécurité avec une...

Référence : FB451N

Prix : 3 573,00 € TTC/PIECE



### HARDTOP RSI EVO COMMERCIAL NOIR MAT POUR TOYOTA HILUX REVO EXTRACABINE A PARTIR DE 2016

Le hardtop EVO Commercial a été conçu pour une utilisation extrême sur et hors route. De sa conception modulaire moderne en 5 pièces aux portes latérales à double couche avec système de panneaux intérieurs porte tout pour que vous puissiez ranger tout votre équipement, ce hardtop est fait pour l'aventure. Fabriqué en acier inoxydable de qualité automobile, il supporte jusqu'à 150 kg de charge sur le toit en dynamique et une charge de 350 kg en statique.

#### Informations Techniques :

*Caractéristiques :*

- Vitre intégrée dans le panneau avant. Tous les hardtop incorporent une fenêtre sur le panneau avant, permettant une bonne visibilité vers l'arrière.
- Portes latérales. Les portes latérales relevables sont environ 17% plus grandes que la taille moyenne des fenêtres sur n'importe quel toit rigide en fibre de verre, ce qui facilite grandement l'accès au chargement.
- Porte arrière avec vitre intégrée.
- Toutes les vitres teintées.
- Serrures de conception plate avec...

Référence : EC1307-MB

Prix : 4 190,00 € TTC/PIECE

## MARCHEPIED

## EQUIPEMENTS POUR TOYOTA HILUX REVO 2016 +



### MARCHE PIEDS MOTORISES POUR TOYOTA HILUX REVO DOUBLE/ EXTRA CABINE A PARTIR DE 2016

MARCHE PIEDS MOTORISES POUR TOYOTA HILUX REVO DOUBLE/ EXTRA CABINE A PARTIR DE 2016 MARCHE-PIEDS RETRACTABLES MOTORISES, INNOVANTS ET ELEGANTS ! Toyota Hilux 2016+ DOUBLE CAB ET EXTRA CAB S'ouvrent et se referment automatiquement à l'OUVERTURE et à la FERMETURE des portes. Poids admissible : 300Kg

#### Informations Techniques :

- Système de sécurité anti-pincement - Facilite la montée et la descente dans votre véhicule, augmente la garde au sol

Référence : AGG450

Prix : 1 714,00 € TTC/PIECE

## MULTI RACK SYSTEM / PRO BED RACK POUR PICK-UP

### ACCESSOIRES MULTI RACK SYSTEM



Bsp. Abbildung

### PANNEAU LATÉRAL DE CHARGEMENT POUR SYSTEME BED RACK PRO ARB POUR TOYOTA HILUX REVO

ce panneau latéral permet de fixer vos accessoires sur le côté du Bed Rack. Compatible avec le système MOLLE, c'est tout un univers de possibilité de chargement supplémentaire qui s'ouvre à vous. Compatible avec système pro bed rack ARB pour Toyota Hilux 17914080

Référence : 1780690

Prix : 180,00 € TTC/KIT

### KIT COMPLET MULTI RACK SYSTEM

## EQUIPEMENTS POUR TOYOTA HILUX REVO 2016 +



### KIT PRO BED RACK AVEC GALERIE SLIMLINE II POUR TOYOTA HILUX REVO DOUBLE CABINE A PARTIR DE 2016

Augmentez la capacité de transport d'équipement de votre Toyota Hilux Revo dans la zone du plateau de chargement avec notre kit Pro Bed Rack. Il comprend un porte-bagages de toit Slimline II et un système Pro Bed qui est fixé au plateau de votre Toyota. Fixez divers accessoires Pro Bed au système Pro Bed, tandis que tous nos autres accessoires disponibles (plus de 55) peuvent être montés sur le porte-bagages - plus d'excuses pour laisser du matériel derrière soi.

#### Informations Techniques :

*PBTH001T - Toyota Hilux Revo Double Cab (2016-Current) Pro Bed Rack Kit*  
Composé de : 3x FASS025 - Jeu de pieds / 60mm - 70mm  
1x PBTH001S - Toyota Hilux Revo Pro Bed Rack (2016 - Actuel) Pr3x  
RRAC921 - Kit d'installation de porte-bagages d'auvent 1x RRSTD07 -  
Plateau SLII - 1255mm(L)X1358mm(L) Matériau utilisé : Aluminium T6  
revêtu de poudre époxy noire Poids approximatif installé : 70.3kg  
(154.98lbs) Dimensions d'expédition : Largeur : 640mm (25") Longueur  
: 1720mm (68") Hauteur : 470mm (19") Poids à...

**Référence : PBTH001T**

Prix : **1 839,00 € TTC/PIECE**



### KIT PRO BED RACK POUR TOYOTA HILUX REVO DOUBLE CABINE A PARTIR DE 2016

Ce système robuste et léger en acier et en aluminium se fixe sur le plateau de chargement de votre Toyota Hilux Revo Double Cab, augmentant ainsi considérablement sa capacité de transport d'équipement. Ce système Pro Bed est conçu pour accueillir un porte-bagages Front Runner et plusieurs accessoires sur les côtés. Il s'agit notamment de panneaux molletières, de boîtes de rangement ou de rails de récupération. Avec ce système de transport, vous pouvez transporter tout le matériel dont vous avez...

#### Informations Techniques :

*PBTH001S - Toyota Hilux Revo Double Cab (2016-Current) Pro Bed Rack System*  
Composé de : 1x PBAL1250 - Pro Bed Rack Extrusions  
en aluminium / Medium 1x PBRA001 - Pro Bed Rack Composants  
structurels universels 1x PBTH001 - Système de montage pour Toyota  
Hilux Revo Pro Bed Rack Matériau utilisé : Aluminium T6 revêtu de  
poudre époxy noire Poids approximatif installé : 49.53kg  
(109.19lbs) Dimensions d'expédition : Largeur : 640mm (25") Longueur  
: 1230mm (48") Hauteur : 470mm (19") Poids à l'expédition : Poids...

**Référence : PBTH001S**

Prix : **819,00 € TTC/PIECE**



## MULTI RACK SYSTEM BAS TECHNIC OFFROAD POUR PICK UP DOUBLE CABINE AVEC 2 BARRES DE TOIT RHINO RACK HEAVY DUTY NOIRE 1500 MM

Les véhicules pick-up sont plus que jamais incontournable dans le monde du 4x4 mais également un outil de travail très pratique au quotidien. Ces véhicules étant souvent dédiés à un usage mixte lorsque l'on souhaite installer des accessoires ou une tente de toit sur la benne cela implique l'installation d'un hard-top ou couvre benne ce qui peut limiter l'usage de la benne. Si vous souhaitez conduire votre véhicule ouvert à l'arrière, c'est-à-dire sans hard top ni couvre benne et tout de...

### Informations Techniques :

*le kit comprend : le système Multi-rack system 2 barres de toit Rhino Rack Heavy Duty noire 1500 mm 2 jeux d'adaptateurs de fixation pour les barres de toit charge dynamique : 100 kg ; statique 250 kg*

**Référence : 55-040-XHD01**

Prix : **750,00 € TTC/KIT**



## MULTI RACK SYSTEM BAS TECHNIC OFFROAD POUR PICK UP DOUBLE CABINE AVEC 2 BARRES DE TOIT RHINO RACK VORTEX NOIRE 1500 MM

Les véhicules pick-up sont plus que jamais incontournable dans le monde du 4x4 mais également un outil de travail très pratique au quotidien. Ces véhicules étant souvent dédiés à un usage mixte lorsque l'on souhaite installer des accessoires ou une tente de toit sur la benne cela implique l'installation d'un hard-top ou couvre benne ce qui peut limiter l'usage de la benne. Si vous souhaitez conduire votre véhicule ouvert à l'arrière, c'est-à-dire sans hard top ni couvre benne et tout de...

### Informations Techniques :

*le kit comprend : le système Multi-rack system 2 barres de toit Rhino Rack Vortex noire 1500 mm 2 jeux d'adaptateurs de fixation pour les barres de toit charge dynamique : 100 kg ; statique 250 kg*

**Référence : 55-040-XVA01**

Prix : **734,00 € TTC/KIT**

**MULTI RACK SYSTEM BAS TECHNIC OFFROAD  
POUR PICK UP EXTRA CABINE AVEC 2 BARRES  
DE TOIT RHINO RACK HEAVY DUTY NOIRE 1500  
MM**

Les véhicules pick-up sont plus que jamais incontournable dans le monde du 4x4 mais également un outil de travail très pratique au quotidien. Ces véhicules étant souvent dédiés à un usage mixte lorsque l'on souhaite installer des accessoires ou une tente de toit sur la benne cela implique l'installation d'un hard-top ou couvre benne ce qui peut limiter l'usage de la benne. Si vous souhaitez conduire votre véhicule ouvert à l'arrière, c'est-à-dire sans hard top ni couvre benne et tout de...

**Informations Techniques :**

*le kit comprend : le système Multi-rack system 2 barres de toit Rhino Rack Heavy Duty noire 1500 mm 2 jeux d'adaptateurs de fixation pour les barres de toit charge dynamique : 100 kg ; statique 250 kg*

**Référence : 55-030-XHD01****Prix : 782,00 € TTC/KIT****MULTI RACK SYSTEM BAS TECHNIC OFFROAD  
POUR PICK UP EXTRA CABINE AVEC 2 BARRES  
DE TOIT RHINO RACK VORTEX NOIRE 1500 MM**

Les véhicules pick-up sont plus que jamais incontournable dans le monde du 4x4 mais également un outil de travail très pratique au quotidien. Ces véhicules étant souvent dédiés à un usage mixte lorsque l'on souhaite installer des accessoires ou une tente de toit sur la benne cela implique l'installation d'un hard-top ou couvre benne ce qui peut limiter l'usage de la benne. Si vous souhaitez conduire votre véhicule ouvert à l'arrière, c'est-à-dire sans hard top ni couvre benne et tout de...

**Informations Techniques :**

*le kit comprend : le système Multi-rack system 2 barres de toit Rhino Rack Vortex noire 1500 mm 2 jeux d'adaptateurs de fixation pour les barres de toit charge dynamique : 100 kg ; statique 250 kg*

**Référence : 55-030-XVA01****Prix : 767,00 € TTC/KIT**



## MULTI RACK SYSTEM HAUT TECHNIC OFFROAD POUR PICK UP DOUBLE CABINE AVEC 2 BARRES DE TOIT RHINO RACK HEAVY DUTY NOIRE 1375 MM

Les véhicules pick-up sont plus que jamais incontournable dans le monde du 4x4 mais également un outil de travail très pratique au quotidien. Ces véhicules étant souvent dédiés à un usage mixte lorsque l'on souhaite installer des accessoires ou une tente de toit sur la benne cela implique l'installation d'un hard-top ou couvre benne ce qui peut limiter l'usage de la benne. Si vous souhaitez conduire votre véhicule ouvert à l'arrière, c'est-à-dire sans hard top ni couvre benne...

### Informations Techniques :

*le kit comprend : le système Multi-rack system (réglable en hauteur) 2 barres de toit Rhino Rack Heavy Duty noire 1375 mm 2 jeux d'adaptateurs de fixation pour les barres de toit charge dynamique : 100 kg ; statique 250 kg*

**Référence : 55-020-XHD01**

Prix : **1 135,00 € TTC/KIT**



## MULTI RACK SYSTEM HAUT TECHNIC OFFROAD POUR PICK UP DOUBLE CABINE AVEC 2 BARRES DE TOIT RHINO RACK VORTEX NOIRE 1375 MM

Les véhicules pick-up sont plus que jamais incontournable dans le monde du 4x4 mais également un outil de travail très pratique au quotidien. Ces véhicules étant souvent dédiés à un usage mixte lorsque l'on souhaite installer des accessoires ou une tente de toit sur la benne cela implique l'installation d'un hard-top ou couvre benne ce qui peut limiter l'usage de la benne. Si vous souhaitez conduire votre véhicule ouvert à l'arrière, c'est-à-dire sans hard top ni couvre...

### Informations Techniques :

*le kit comprend : le système Multi-rack system (réglable en hauteur) 2 barres de toit Rhino Rack Vortex noire 1375 mm 2 jeux d'adaptateurs de fixation pour les barres de toit charge dynamique : 100 kg ; statique 250 kg*

**Référence : 55-020-XVA01**

Prix : **1 092,00 € TTC/KIT**

## EQUIPEMENTS POUR TOYOTA HILUX REVO 2016 +



### MULTI RACK SYSTEM HAUT TECHNIC OFFROAD POUR PICK UP DOUBLE CABINE AVEC GALERIE DE TOIT RHINO RACK PIONEER NG 1528 X 1376 MM

Les véhicules pick-up sont plus que jamais incontournable dans le monde du 4x4 mais également un outil de travail très pratique au quotidien. Ces véhicules étant souvent dédiés à un usage mixte lorsque l'on souhaite installer des accessoires ou une tente de toit sur la benne cela implique l'installation d'un hard-top ou couvre benne ce qui peut limiter l'usage de la benne. Si vous souhaitez conduire votre véhicule ouvert à l'arrière, c'est-à-dire sans hard top ni couvre benne et...

#### Informations Techniques :

*le kit comprend : le système Multi-rack system (réglable en hauteur) une galerie Rhino Rack Pioneer NG 1528 X 1376 MM 2 jeux d'adaptateurs de fixation pour la galerie charge dynamique : 100 kg ; statique 250 kg*

**Référence : 55-020-PNG01**

**Prix : 1 910,00 € TTC/KIT**



### MULTI RACK SYSTEM HAUT TECHNIC OFFROAD POUR PICK UP EXTRA CABINE AVEC 3 BARRES DE TOIT RHINO RACK HEAVY DUTY NOIRE 1375 MM

Les véhicules pick-up sont plus que jamais incontournable dans le monde du 4x4 mais également un outil de travail très pratique au quotidien. Ces véhicules étant souvent dédiés à un usage mixte lorsque l'on souhaite installer des accessoires ou une tente de toit sur la benne cela implique l'installation d'un hard-top ou couvre benne ce qui peut limiter l'usage de la benne. Si vous souhaitez conduire votre véhicule ouvert à l'arrière, c'est-à-dire sans hard top ni couvre benne et...

#### Informations Techniques :

*le kit comprend : le système Multi-rack system (réglable en hauteur) 3 barres de toit Rhino Rack Heavy Duty noire 1375 mm 3 jeux d'adaptateurs de fixation pour les barres de toit charge dynamique : 100 kg ; statique 250 kg*

**Référence : 55-010-XHD01**

**Prix : 1 418,00 € TTC/KIT**

## EQUIPEMENTS POUR TOYOTA HILUX REVO 2016 +



### MULTI RACK SYSTEM HAUT TECHNIC OFFROAD POUR PICK UP EXTRA CABINE AVEC 3 BARRES DE TOIT RHINO RACK VORTEX NOIRE 1375 MM

Les véhicules pick-up sont plus que jamais incontournable dans le monde du 4x4 mais également un outil de travail très pratique au quotidien. Ces véhicules étant souvent dédiés à un usage mixte lorsque l'on souhaite installer des accessoires ou une tente de toit sur la benne cela implique l'installation d'un hard-top ou couvre benne ce qui peut limiter l'usage de la benne. Si vous souhaitez conduire votre véhicule ouvert à l'arrière, c'est-à-dire sans hard top ni couvre benne...

#### Informations Techniques :

*le kit comprend : le système Multi-rack system (réglable en hauteur) 3 barres de toit Rhino Rack Vortex noire 1375 mm 3 jeux d'adaptateurs de fixation pour les barres de toit charge dynamique : 100 kg ; statique 250 kg*

**Référence : 55-010-XVA01**

**Prix : 1 395,00 € TTC/KIT**



### MULTI RACK SYSTEM HAUT TECHNIC OFFROAD POUR PICK UP EXTRA CABINE AVEC GALERIE DE TOIT RHINO RACK PIONEER NG 1828 X 1426 MM

Les véhicules pick-up sont plus que jamais incontournable dans le monde du 4x4 mais également un outil de travail très pratique au quotidien. Ces véhicules étant souvent dédiés à un usage mixte lorsque l'on souhaite installer des accessoires ou une tente de toit sur la benne cela implique l'installation d'un hard-top ou couvre benne ce qui peut limiter l'usage de la benne. Si vous souhaitez conduire votre véhicule ouvert à l'arrière, c'est-à-dire sans hard top ni couvre benne et tout de...

#### Informations Techniques :

*le kit comprend : le système Multi-rack system (réglable en hauteur) une galerie Rhino Rack Pioneer NG 1828 X 1426 MM 3 jeux d'adaptateurs de fixation pour la galerie charge dynamique : 100 kg ; statique 250 kg*

**Référence : 55-010-PNG01**

**Prix : 2 366,00 € TTC/KIT**

### MULTI RACK SYSTEM SEUL

## EQUIPEMENTS POUR TOYOTA HILUX REVO 2016 +



### BED RACK SYSTEM ARB SANS BARRES DE TOIT TOYOTA HILUX REVO DOUBLE CABINE 2020+

Le Bed Rack ARB est une structure pour benne de pickup qui offre de nombreuses solutions de rangement et de transport pour les camionnettes. Grâce au système à queue d'aronde (comme avec le BaseRack), il est possible d'équiper une galerie de toit Base Rack et le Bed Rack avec des accessoires ARB. Caractéristiques: Système de montage pour barres transversales ou ARB BaseRack sur la zone de chargement Système à queue d'aronde ARB compatible avec les accessoires BaseRack Configuration...

Référence : 17914080

Prix : 1 280,00 € TTC/PIECE



### MULTI RACK SYSTEM BAS TECHNIC OFFROAD POUR PICK UP DOUBLE CABINE

Les véhicules pick-up sont plus que jamais incontournable dans le monde du 4x4 mais également un outil de travail très pratique au quotidien. Ces véhicules étant souvent dédiés à un usage mixte lorsque l'on souhaite installer des accessoires ou une tente de toit sur la benne cela implique l'installation d'un hard-top ou couvre benne ce qui peut limiter l'usage de la benne. Si vous souhaitez conduire votre véhicule ouvert à l'arrière, c'est-à-dire sans hard top ni couvre benne et tout de...

Référence : 55-040

Prix : 501,00 € TTC/KIT



### MULTI RACK SYSTEM BAS TECHNIC OFFROAD POUR PICK UP EXTRA CABINE

Les véhicules pick-up sont plus que jamais incontournable dans le monde du 4x4 mais également un outil de travail très pratique au quotidien. Ces véhicules étant souvent dédiés à un usage mixte lorsque l'on souhaite installer des accessoires ou une tente de toit sur la benne cela implique l'installation d'un hard-top ou couvre benne ce qui peut limiter l'usage de la benne. Si vous souhaitez conduire votre véhicule ouvert à l'arrière, c'est-à-dire sans hard top ni couvre benne et tout de même...

Référence : 55-030

Prix : 557,00 € TTC/KIT

## EQUIPEMENTS POUR TOYOTA HILUX REVO 2016 +



### MULTI RACK SYSTEM HAUT TECHNIC OFFROAD POUR PICK UP DOUBLE CABINE

Les véhicules pick-up sont plus que jamais incontournable dans le monde du 4x4 mais également un outil de travail très pratique au quotidien. Ces véhicules étant souvent dédiés à un usage mixte lorsque l'on souhaite installer des accessoires ou une tente de toit sur la benne cela implique l'installation d'un hard-top ou couvre benne ce qui peut limiter l'usage de la benne. Si vous souhaitez conduire votre véhicule ouvert à l'arrière, c'est-à-dire sans hard top ni couvre benne et tout de...

Référence : 55-020  
Prix : 897,00 € TTC/KIT



### MULTI RACK SYSTEM HAUT TECHNIC OFFROAD POUR PICK UP EXTRA CABINE

Les véhicules pick-up sont plus que jamais incontournable dans le monde du 4x4 mais également un outil de travail très pratique au quotidien. Ces véhicules étant souvent dédiés à un usage mixte lorsque l'on souhaite installer des accessoires ou une tente de toit sur la benne cela implique l'installation d'un hard-top ou couvre benne ce qui peut limiter l'usage de la benne. Si vous souhaitez conduire votre véhicule ouvert à l'arrière, c'est-à-dire sans hard top ni couvre benne et tout de même...

Référence : 55-010  
Prix : 1 103,00 € TTC/KIT

## PLATEAU COULISSANT BENNE



### DEMI PLATEAU COULISSANT CARGOGLIDE DECKED POUR PICK UP EXTRA CABINE 1720 X 615 MM OUVERTURE 75%

Le Cargoglide 2e génération est là! Pensé pour être plus ergonomique et avec un meilleur accès au chargement que la version précédente, le Cargoglide Decked est aussi plus léger de 20% grâce notamment à une fonte notable de la hauteur du plateau. Ainsi vous gagnerez en volume utile tout en économisant du carburant et, bien sûr, sans perte de capacité de charge. Facile à installer car livré déjà préassemblé, le cargo glide est conçu en contreplaqué de 1.9cm de type marin revêtu d'une couche...

#### Informations Techniques :

Longueur totale : 1720 mm Largeur totale : 615 mm Largeur de la zone utilisable : 528 mm Poids: 49 kg Charge utile: 454 kg extension d'ouverture : 75% de la longueur du cargoglide

Référence : DCG600-6824  
Prix : 1 490,00 € TTC/PIECE

## EQUIPEMENTS POUR TOYOTA HILUX REVO 2016 +



### DEMI PLATEAU COULISSANT CARGOGLIDE DECKED POUR PICKUP DOUBLE CABINE 1415 x 615mm OUVERTURE 75%

Le Cargoglide 2e génération est là! Pensé pour être plus ergonomique et avec un meilleur accès au chargement que la version précédente, le Cargoglide Decked est aussi plus léger de 20% grâce notamment à une fonte notable de la hauteur du plateau. Ainsi vous gagnerez en volume utile tout en économisant du carburant et, bien sûr, sans perte de capacité de charge. Facile à installer car livré déjà préassemblé, le cargo glide est conçu en contreplaqué de 1.9cm de type marin revêtu d'une couche...

#### Informations Techniques :

Longueur x largeur : 1415 x 615 MM

Référence : DCG600-5624

Prix : 1 490,00 € TTC/PIECE



### PLATEAU COULISSANT CARGOGLIDE DECKED POUR PICK UP EXTRA CABINE 1720 X 1046 MM OUVERTURE 100%

Le Cargoglide 2e génération est là! Pensé pour être plus ergonomique et avec un meilleur accès au chargement que la version précédente, le Cargoglide Decked est aussi plus léger de 20% grâce notamment à une fonte notable de la hauteur du plateau. Ainsi vous gagnerez en volume utile tout en économisant du carburant et, bien sûr, sans perte de capacité de charge. Facile à installer car livré déjà préassemblé, le cargo glide est conçu en contreplaqué de 1.9cm de type marin revêtu d'une couche...

#### Informations Techniques :

Longueur totale : 1737 mm Largeur totale : 1046 mm Largeur de la zone utilisable : 960 mm Poids: 116 kg Charge utile: 454 kg extension d'ouverture : 100% de la longueur du cargoglide

Référence : DCG1000XL-6841

Prix : 3 650,00 € TTC/PIECE



## PLATEAU COULISSANT CARGOGLIDE DECKED POUR PICK UP EXTRA CABINE 1720 X 1046 MM OUVERTURE 75%

Le Cargoglide 3e génération est là! Pensé pour être plus ergonomique et avec un meilleur accès au chargement que la version précédente, le Cargoglide Decked est aussi plus léger de 20% grâce notamment à une fonte notable de la hauteur du plateau. Ainsi vous gagnerez en volume utile tout en économisant du carburant et, bien sûr, sans perte de capacité de charge. Facile à installer car livré déjà préassemblé, le cargo glide est conçu en contreplaqué de 1.9cm de type marin revêtu d'une couche...

### Informations Techniques :

*Longueur totale : 1720 mm Largeur totale : 1046 mm Largeur de la zone utilisable : 960 mm Poids: 59 kg Charge utile: 680 kg Extension d'ouverture : 75% de la longueur du cargoglide Note importante concernant la charge utile : lorsqu'un DCG1500 est installé sur un système de double plancher avec tiroir DECKED, la charge utile du plateau coulissant reste de 454 kg. Ce détail est clairement indiqué dans les instructions et sur un autocollant situé sur le support de montage du CargoGlide*

**Référence : DCG1500-6841**  
Prix : **2 390,00 € TTC/PIECE**



## PLATEAU COULISSANT CARGOGLIDE DECKED POUR PICKUP DOUBLE CABINE 1415 x1046MM OUVERTURE 75%

Le Cargoglide 3e génération est là! Pensé pour être plus ergonomique et avec un meilleur accès au chargement que la version précédente, le Cargoglide Decked est aussi plus léger de 20% grâce notamment à une fonte notable de la hauteur du plateau. Ainsi vous gagnerez en volume utile tout en économisant du carburant et, bien sûr, sans perte de capacité de charge. Facile à installer car livré déjà préassemblé, le cargo glide est conçu en contreplaqué de 1.9cm de type marin revêtu d'une couche...

### Informations Techniques :

*Longueur x largeur : 1415 x 1046MM Charge utile 680kg*

**Référence : DCG1500-5641**  
Prix : **2 390,00 € TTC/PIECE**

## EQUIPEMENTS POUR TOYOTA HILUX REVO 2016 +



### PLATEAU COULISSANT CARGOGLIDE DECKED POUR PICKUP DOUBLE CABINE 1433 x1046mm OUVERTURE 100%

Le Cargoglide 2e génération est là! Pensé pour être plus ergonomique et avec un meilleur accès au chargement que la version précédente, le Cargoglide Decked est aussi plus léger de 20% grâce notamment à une fonte notable de la hauteur du plateau. Ainsi vous gagnerez en volume utile tout en économisant du carburant et, bien sûr, sans perte de capacité de charge. Facile à installer car livré déjà préassemblé, le cargo glide est conçu en contreplaqué de 1.9cm de type marin revêtu d'une couche...

#### Informations Techniques :

Longueur x largeur : 1433 x 1046MM

Référence : DCG1000XL-5641

Prix : 3 650,00 € TTC/PIECE



### PLATEAU COULISSANT LONGUEUR AJUSTABLE POUR BENNE DE PICKUP DOUBLE/EXTRA/SIMPLE CABINE CHARGE MAXI 600KG

plateau coulissant s'adaptant à tous les modèles de pick up simple / double ou extra cabine Caractéristiques : Chargement accessible sans monter dans la benne grâce au plateau coulissant Possède un rebord en acier avec points d'ancrage permettant de sécuriser le contenu Sol résistant Peut se bloquer dans plusieurs positions pour une utilisation optimale Livré dans une longueur de 1443mm (double cabine standard) et peut être déployé jusqu'à une longueur de 1843mm Couleur : noir ...

Référence : BEDSLIDE6

Prix : 1 690,00 € TTC/PIECE



### PLATEAU COULISSANT RUUUD SANS PERCAGE POUR TOYOTA HILUX REVO DOUBLE CABINE 2016+

Accédez à votre matériel en un clin d'œil Le plateau coulissant RUUUD est la solution idéale pour optimiser la benne de votre Toyota Hilux revo Double Cab (à partir de 2016). Conçu pour les professionnels comme pour les passionnés de 4x4, ce tiroir coulissant robuste permet un accès rapide et sécurisé à vos outils, équipements de travail ou matériel de camping. Extensible et verrouillable, il transforme l'organisation de votre pick-up pour plus de confort et d'efficacité au quotidien. Solidité...

Référence : 20-10030

Prix : 1 980,00 € TTC/PIECE

## EQUIPEMENTS POUR TOYOTA HILUX REVO 2016 +



### PLATEAU COULISSANT RUUUD SANS PERCAGE POUR TOYOTA HILUX REVO EXTRA CABINE 2016+

Accédez à votre matériel en un clin d'œil Le plateau coulissant RUUUD est la solution idéale pour optimiser la benne de votre Toyota Hilux revo Extra Cab (à partir de 2016). Conçu pour les professionnels comme pour les passionnés de 4x4, ce tiroir coulissant robuste permet un accès rapide et sécurisé à vos outils, équipements de travail ou matériel de camping. Extensible et verrouillable, il transforme l'organisation de votre pick-up pour plus de confort et d'efficacité au quotidien. Solidité...

Référence : 20-10035

Prix : 2 340,00 € TTC/PIECE

## ROLL BAR



### ROLL BAR INOX DBL TUBE Ø 76 TOYOTA HILUX REVO A PARTIR DE 2016

Roll bar inox – Double tube - Ø 76MM pour Toyota Hilux à partir de 2016 Couleur: inox

Référence : RLSS450

Prix : 895,00 € TTC/PIECE



### ROLL BAR INOX DOUBLE TUBE 76MM POUR TOYOTA HILUX REVO A PARTIR DE 2016 AVEC PLAQUE LATÉRALE

Le Roll Bar Inox Ø76 mm est l'accessoire idéal pour donner du caractère à votre Toyota Hilux 2016+ Double ou Extra Cab. À la fois esthétique et fonctionnel, il est conçu pour améliorer le look de votre véhicule tout en offrant une protection supplémentaire.

Caractéristiques principales : Double Tube Ø76 mm : Le Roll Bar est composé de deux tubes robustes de 76 mm de diamètre, ce qui lui confère une apparence imposante tout en renforçant la structure de votre Toyota Hilux. Avec Plaques...

Référence : RK450

Prix : 974,00 € TTC/PIECE

## EQUIPEMENTS POUR TOYOTA HILUX REVO 2016 +



### ROLL BAR INOX DOUBLE TUBE 76MM POUR TOYOTA HILUX REVO A PARTIR DE 2016 AVEC PLAQUE LATÉRALE - THERMOLAQUE NOIR

Le Roll Bar Thermolaqué Inox Ø76 mm est la solution parfaite pour améliorer l'apparence et la résistance de votre Toyota Hilux 2016+ Double ou Extra Cab. Il associe un design élégant à une fonctionnalité optimale pour répondre à tous vos besoins. Caractéristiques principales : Double Tube Ø76 mm : Composé de deux tubes solides de 76 mm de diamètre, ce Roll Bar confère un aspect robuste à votre véhicule tout en améliorant sa structure. Avec Plaques Latérales : Les plaques latérales...

Référence : **RK450N**  
Prix : **974,00 € TTC/PIECE**



### ROLL BAR INOX DOUBLE TUBE INOX NEW STYLE Ø 76 MM POUR TOYOTA HILUX REVO DOUBLE CABINE A PARTIR DE 2016

\*\*\* NEW DESIGN \*\*\* Roll bar inox Double tube - Ø 76mm pour Toyota Hilux Revo double cabine à partir de 2016 Marquage et barres latérales en option Couleur: inox

Référence : **R450**  
Prix : **895,00 € TTC/PIECE**



### ROLL BAR INOX DOUBLE TUBES Ø 76 MM POUR TOYOTA HILUX REVO A PARTIR DE 2016

Roll bar inox double tubes Ø 76mm avec marquage «HILUX» sur la barre latérale Pour Toyota Hilux Revo à partir de 2016

Référence : **RLSSK450**  
Prix : **969,00 € TTC/PIECE**



### ROLL BAR INOX NOIR DOUBLE TUBE 76MM POUR TOYOTA HILUX REVO A PARTIR DE 2016 - THERMOLAQUE NOIR

Si vous possédez un Toyota Hilux à partir de 2016, alors le Roll Bar Inox Thermolaqué Noir est l'accessoire qu'il vous faut pour améliorer à la fois le style et la fonctionnalité de votre véhicule. Ce Roll Bar élégant et robuste est conçu pour durer et peut être installé sur différents modèles de Toyota Hilux. Caractéristiques principales : Double Tube Ø76 mm : Fabriqué en acier inoxydable de haute qualité, ce Roll Bar est non seulement résistant à la corrosion, mais il ajoute également...

Référence : **RLSS450N**  
Prix : **895,00 € TTC/PIECE**

## EQUIPEMENTS POUR TOYOTA HILUX REVO 2016 +



### ROLL BAR INOX POUR COUVRE BENNE MOUNTAIN TOP POUR TOYOTA REVO HILUX A PARTIR DE 2016

MOUNTAIN TOP, fabricant numéro 1 mondial de couvre benne rétractable. Les produits MOUNTAIN TOP sont fait pour les conditions difficiles. Les équipes de R&D et de conception au Danemark et en Australie savent à quel point les pick-up peuvent être mis à rude épreuve. C'est pourquoi ils se consacrent à offrir le meilleur des deux mondes: Une qualité et un design danois et une conception pour résister aux environnements les plus difficiles. Les produits MOUNTAIN TOP sont de très...

#### Informations Techniques :

ROLL BAR INOX POUR TOYOTA REVO HILUX DOUBLE et EXTRA CABINE A PARTIR DE 2016 Diamètre 80mm Roll Bar compatible avec le couvre benne Moutain Top Acier inoxydable Existe en noir

Référence : MTC450-ROL  
Prix : 1 043,00 € TTC/PIECE



### ROLL BAR NOIR DOUBLE TUBE INOX NOIR NEW STYLE 76MM POUR TOYOTA HILUX REVO DOUBLE ET EXTRA CABINE A PARTIR DE 2016

Ajoutez une touche de style et de robustesse à votre Toyota Hilux 2016+ Double Cab avec la Roll Bar Inox Noir Ø76 mm. Conçu pour allier élégance et fonctionnalité, ce Roll Bar est l'accessoire parfait pour votre véhicule. Caractéristiques principales : Double Tube Ø76 mm : Le Roll Bar se compose de deux tubes de 76 mm de diamètre, offrant une apparence imposante tout en renforçant la structure de votre véhicule. Thermolaqué Noir : Le revêtement thermolaqué noir ajoute une touche de...

Référence : R450N  
Prix : 895,00 € TTC/PIECE



### ROLL BAR NOIR DOUBLE TUBE Ø 76MM POUR TOYOTA HILUX REVO A PARTIR DE 2016

Roll bar inox thermolaqué noir - Double tube Ø 76mm pour Toyota Hilux à partir de 2016 Avec marquage «TOYOTA» sur barre latérale Couleur: Noir

Référence : RLSSK450N  
Prix : 969,00 € TTC/PIECE

## EQUIPEMENTS POUR TOYOTA HILUX REVO 2016 +



### ROLL BAR NOIR POUR COUVRE BENNE MOUNTAIN TOP POUR TOYOTA REVO HILUX A PARTIR DE 2016

MOUNTAIN TOP, fabricant numéro 1 mondial de couvre benne rétractable. Les produits MOUNTAIN TOP sont fait pour les conditions difficiles. Les équipes de R&D et de conception au Danemark et en Australie savent à quel point les pick-up peuvent être mis à rude épreuve. C'est pourquoi ils se consacrent à offrir le meilleur des deux mondes: Une qualité et un design danois et une conception pour résister aux environnements les plus difficiles. Les produits MOUNTAIN TOP sont de...

#### Informations Techniques :

ROLL BAR NOIR POUR TOYOTA REVO HILUX DOUBLE et EXTRA CABINE A PARTIR DE 2016 Diamètre 80mm Roll Bar compatible avec le couvre benne Mountain Top Acier inoxydable Existe en inox

Référence : **MTC450-ROLL-B**

Prix : **1 052,00 € TTC/PIECE**

## SIÈGES & VOLANTS

### SIÈGES

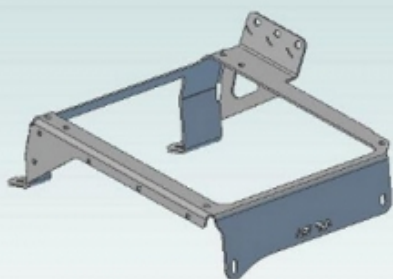

### KIT DE MONTAGE N4 POUR SIEGE RECARO DROIT POUR TOYOTA HILUX REVO

Afin de pouvoir installer facilement les sièges RECARO, Equip-raid vous propose plusieurs embases de montage. Ces ferrures se fixent sur les ancrages d'origine de votre véhicule. Embase de montage est prévue pour recevoir la boucle de ceinture de sécurité. Un déflecteur peut être démonté, modifié en fonction des besoins (rangement, contacteur électrique ...) les glissières sont en option. Livrée complète avec visserie, notice, déflecteur. Pour les sièges suivants : Sportster...

Référence : **REKIT019D**

Prix : **211,00 € TTC/PIECE**

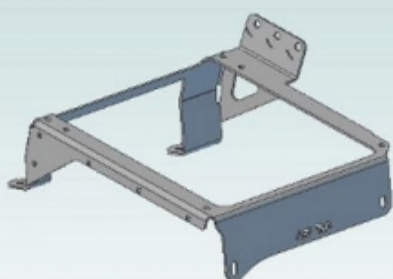

### KIT DE MONTAGE N4 POUR SIEGE RECARO GAUCHE POUR TOYOTA HILUX REVO

Afin de pouvoir installer facilement les sièges RECARO, Equip-raid vous propose plusieurs embases de montage. Ces ferrures se fixent sur les ancrages d'origine de votre véhicule. Embase de montage est prévue pour recevoir la boucle de ceinture de sécurité. Un déflecteur peut être démonté, modifié en fonction des besoins (rangement, contacteur électrique ...) les glissières sont en option. Livrée complète avec visserie, notice, déflecteur. Pour les sièges suivants : Sportster...

Référence : **REKIT019G**

Prix : **211,00 € TTC/PIECE**

## TIROIRS & COFFRES DE RANGEMENT

### COFFRES & CAISSES DE RANGEMENT



#### COFFRE / BOITE A OUTILS PICKUP ABS NOIR DOUBLE OUVERTURE MAXBOX 1580 X 650 H 466 MM

Le coffre de rangement à double ouverture Maxbox est pratique, robuste et durable. Robuste grâce à sa fabrication en polyéthylène thermoformé et durable de par sa couche de protection renforcant son étanchéité. Ce coffre de benne est équipé d'un système de verrouillage à clé et de deux ouvertures latérales. Son installation nécessite un perçage sur les ridelles de la benne d'origine.

##### Informations Techniques :

Fermeture à clé Double ouverture papillon Traitement anti-UV  
Dimensions extérieures : 1580 x 650 x 466 mm Volume : 263 L  
Couleur: Noir se monte sur les véhicules suivants : Ford Ranger 2P/4Places - Super cab (de 2012 à 2015) Ford Ranger 4P/4Places - Double cab (de 2012 à 2015) Ford Ranger 4P/4Places - Double cab (de 2015 à 2019) Ford Ranger 2P/4Places - Super cab (de 2015 à 2019) Ford Ranger 2P/2Places - Simple cab...

Référence : **BOX4**

Prix : **854,00 € TTC/PIECE**



#### COFFRE / BOITE A OUTILS PICKUP ABS NOIR MAXBOX 1320 X 505 H 475 MM

Le coffre de rangement Maxbox est très robuste et durable. Robuste grâce à sa fabrication en polyéthylène thermoformé et durable de par sa couche de protection renforcant son étanchéité. Ce coffre de benne est équipé d'un système de verrouillage à clé et d'une grande ouverture frontale. Son installation nécessite un perçage sur les ridelles de la benne d'origine.

##### Informations Techniques :

Fermeture à clé Dimensions extérieures : 1320 x 505 x 475 mm Poids : 19 kg  
Couleur: Noir se monte sur les véhicules suivants : Ford Ranger 2P/4Places - Super cab (de 2012 à 2015) Ford Ranger 4P/4Places - Double cab (de 2012 à 2015) Ford Ranger 4P/4Places - Double cab (de 2015 à 2019) Ford Ranger 2P/4Places - Super cab (de 2015 à 2019) Ford Ranger 2P/2Places - Simple cab (de 2015 à 2019) Ford Ranger 4P/4Places - Double cab...

Référence : **BOX1**

Prix : **639,00 € TTC/PIECE**



## COFFRE / BOITE A OUTILS PICKUP ABS NOIR MAXBOX 1400 X 540 H 540 MM

Le coffret rangement Maxbox est très robuste et durable. Robuste grâce à sa fabrication en polyéthylène thermoformé et durable de par sa couche de protection renforçant son étanchéité. Ce coffret de benne est équipé d'un système de verrouillage à clé et d'une grande ouverture frontale. Son installation nécessite un perçage sur les ridelles de la benne d'origine.

### Informations Techniques :

Fermeture à clé Dimensions extérieures : 1400 x 540 x 540 mm Poids : 22 kg Couleur: Noir se monte sur les véhicules suivants : Ford Ranger 2P/4Places - Super cab (de 2012 à 2015) Ford Ranger 4P/4Places - Double cab (de 2012 à 2015) Ford Ranger 4P/4Places - Double cab (de 2015 à 2019) Ford Ranger 2P/4Places - Super cab (de 2015 à 2019) Ford Ranger 2P/2Places - Simple cab (de 2015 à 2019) Ford Ranger 4P/4Places - Double cab...

Référence : **BOX2**  
Prix : **710,00 € TTC/PIECE**



## COFFRE / BOITE A OUTILS PICKUP ABS NOIR MAXBOX COMPATIBLE ROLL BAR 1400 X 552 H 527 MM

Le coffret rangement Maxbox est robuste et durable. Robuste grâce à sa fabrication en polyéthylène thermoformé et durable de par sa couche de protection renforçant son étanchéité. Ce coffret de benne est équipé d'un système de verrouillage à clé et d'une grande ouverture frontale. Son installation nécessite un perçage sur les ridelles de la benne d'origine.

### Informations Techniques :

Fermeture à clé Compatible roll bar Traitement anti-UV Dimensions extérieures : 1400 x 552 x 527 mm Couleur: Noir se monte sur les véhicules suivants : Ford Ranger 2P/4Places - Super cab (de 2012 à 2015) Ford Ranger 4P/4Places - Double cab (de 2012 à 2015) Ford Ranger 4P/4Places - Double cab (de 2015 à 2019) Ford Ranger 2P/4Places - Super cab (de 2015 à 2019) Ford Ranger 2P/2Places - Simple cab (de 2015 à...)

Référence : **BOX5**  
Prix : **720,00 € TTC/PIECE**

## EQUIPEMENTS POUR TOYOTA HILUX REVO 2016 +



### COFFRE / BOITE DE RANGEMENT LATÉRALE PICKUP MAXBOX 670 X 205 H 370 MM

La boîte de rangement Maxbox est robuste et durable. Robuste grâce à sa fabrication en polyéthylène thermoformé et durable de par sa couche de protection renforçant son étanchéité. La boîte de rangement BOX8 offre un espace sécurisé grâce à son compartiment intégré qui permet l'organisation de vos petites pièces et de vos outils.

#### Informations Techniques :

*Dimensions: 670 x 205 x 370 mm Montage rapide Fabrication en Polyéthylène robuste et résistant notamment aux produits chimiques et à la plupart des solvants. Couche spéciale UV pour une résistance durable Système de joint intégré assurant une bonne étanchéité Couleur: Noir se monte sur les véhicules suivants : Isuzu D-Max 2P/2Places - Simple cab (2020+) Isuzu D-Max 4P/4Places - Crew cab (2020+) Isuzu D-Max 2P/4Places - Space cab...*

**Référence : BOX8**

Prix : **362,00 € TTC/PIECE**

### KIT DE FINITION TIROIR



### KIT DE FINITION AVANT POUR AMENAGEMENT TIROIR ARB POUR TOYOTA HILUX REVO DOUBLE CABINE A PARTIR DE 2016

KIT DE FINITION AVANT POUR AMENAGEMENT TIROIR ARB POUR TOYOTA HILUX REVO DOUBLE CABINE A PARTIR DE 2016  
Le kit fournit une surface continue et un espace de stockage supplémentaire.

**Référence : HI15EXFK**

Prix : **244,00 € TTC/KIT**

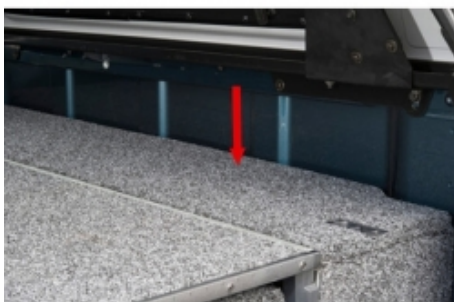

### KIT DE FINITION LATERAL POUR AMENAGEMENT TIROIR ARB POUR TOYOTA HILUX REVO DOUBLE CABINE A PARTIR DE 2016

KIT DE FINITION POUR AMENAGEMENT TIROIR ARB POUR TOYOTA HILUX REVO DOUBLE CABINE A PARTIR DE 2016

**Référence : HI15FK**

Prix : **239,00 € TTC/KIT**

## EQUIPEMENTS POUR TOYOTA HILUX REVO 2016 +



### KIT DE FINITION POUR AMENAGEMENT TIROIR ARB POUR TOYOTA HILUX REVO EXTRA CABINE A PARTIR DE 2015

KIT DE FINITION CÔTÉ POUR AMENAGEMENT TIROIR ARB POUR TOYOTA HILUX REVO EXTRA CABINE A PARTIR DE 2015 contient les finitions sur le côté et à l'avant Kit de finition compatible pour les tiroirs 37-RD1730SM ET 37-RDRF1730SM

**Référence : FK1730HI15**

Prix : **736,00 € TTC/KIT**

### TIROIRS DE RANGEMENT



### AMENAGEMENT INTERIEUR DOUBLE TIROIR ARB POUR TOYOTA HILUX REVO DOUBLE CABINE A PARTIR DE 2016

Ce système est basé autour de plusieurs points clés donnant un produit de haute qualité avec une fonctionnalité et une facilité d'utilisation maximale : verrouillage à clé, fermeture par poignée, coup de poing pour un maximum de sécurité moquette traitée contre les UV et à haute résistance contre l'abrasion renforts de plancher pour un maintien maximal des charges placées dans chaque tiroir raccord d'angle en aluminium pour une finition impeccable glissières en forme de "u" pour une...

**Informations Techniques :**

*Dimensions extérieures (LxLxH): 505 x1355x310 mm Dimensions du tiroir (LxLxH): 435 x 1260x250 mm*

**Référence : ARB1355/HI15**

Prix : **3 253,00 € TTC/KIT**



### AMENAGEMENT INTERIEUR DOUBLE TIROIR ARB POUR TOYOTA HILUX REVO EXTRA CABINE A PARTIR DE 2016

Ce système est basé autour de plusieurs points clés donnant un produit de haute qualité avec une fonctionnalité et une facilité d'utilisation maximale : verrouillage à clé, fermeture par poignée, coup de poing pour un maximum de sécurité moquette traitée contre les UV et à haute résistance contre l'abrasion renforts de plancher pour un maintien maximal des charges placées dans chaque tiroir raccord d'angle en aluminium pour une finition impeccable glissières en forme de "u" pour une...

**Référence : ARB1730/HI15EX**

Prix : **4 146,00 € TTC/KIT**

## EQUIPEMENTS POUR TOYOTA HILUX REVO 2016 +



### SYSTEME TIROIR ETANCHE + PLATEAU DECKED POUR TOYOTA HILUX DOUBLE CABINE A PARTIR DE 2016

SYSTEME TIROIR ETANCHE + PLATEAU DECKED POUR TOYOTA HILUX DOUBLE CABINE A PARTIR DE 2016 Cette nouvelle version des produits DECKED conçue par nos ingénieurs aux Etats-Unis, vous offre plus de d'espace avec son unique et super tiroir (500 kg de charge utile sur le double plancher et 180 kg sur le super tiroir) OPTIMISER votre pick-up et VUL avec les systèmes DECKED, c'est simple avec DECKED! Le système de tiroirs coulissants se fixe sur le plateau de votre véhicule, juste au-dessus du...

#### Informations Techniques :

*longueur de la benne : 1545 mm longueur du système Decked : 1445 mm poids du système Decked installé : 80 kg se monte sur : TOYOTA HILUX REVO DOUBLE CABINE A PARTIR DE 2016*

**Référence : YT3**

**Prix : 2 180,00 € TTC/PIECE**



### SYSTEME TIROIR ETANCHE + PLATEAU DECKED POUR TOYOTA HILUX EXTRA CABINE A PARTIR DE 2016

SYSTEME TIROIR ETANCHE + PLATEAU DECKED POUR TOYOTA HILUX EXTRA CABINE A PARTIR DE 2016 Cette nouvelle version des produits DECKED conçue par nos ingénieurs aux Etats-Unis, vous offre plus de d'espace avec son unique et super tiroir (500 kg de charge utile sur le double plancher et 180 kg sur le super tiroir) OPTIMISER votre pick-up et VUL avec les systèmes DECKED, c'est simple avec DECKED! Le système de tiroirs coulissants se fixe sur le plateau de votre véhicule, juste au-dessus du...

#### Informations Techniques :

*longueur de la benne : 1830 mm longueur du système Decked : 1725 mm poids du système Decked installé : 92 kg se monte sur : TOYOTA HILUX REVO EXTRA CABINE A PARTIR DE 2016*

**Référence : YT4**

**Prix : 2 180,00 € TTC/PIECE**

## EQUIPEMENTS POUR TOYOTA HILUX REVO 2016 +



### TIROIR COULISSANT ARB CUISINE PICKUP DOUBLE CABINE 1355MM

Le tiroir cuisine ARB RDK1355 est une cuisine coulissante complète intégrée dans un cadre de tiroir modulaire. Il ne s'agit pas uniquement d'un tiroir, mais d'une cuisine entièrement équipée comprenant : Un plan de travail en acier inoxydable de 1 250 mm de longueur. Une plaque de cuisson à trois brûleurs de la marque Thetford. Un évier en silicone pliable de 12 litres avec bouchon. Un tiroir à ustensiles intégré. Cette cuisine coulissante est conçue pour...

#### Informations Techniques :

*Caractéristiques: Convient pour tous les tiroirs RD / RFH / RF et RDRF 1355. S'intègre comme le ferait un tiroir normal S'adapte aux kits de finition latéral spécifiques au véhicule Alliage d'ingénierie extrudé sur des glissières d'extension, sans besoin de pied de support configuration rapide de 15 secondes Fonctions de verrouillage / verrouillage similaires aux tiroirs ARB Dessus de table de cuisine en acier inoxydable largeur 485 mm x longueur 1250 mm Poêle Thetford - Poêle MK3 à 3...*

**Référence : RDK1355**

Prix : **3 837,36 € TTC/KIT**



### TIROIR DE RANGEMENT SIMPLE ARB 1355 X 500 X 190 MM AVEC PLATEAU COULISSANT

TIROIR DE RANGEMENT SIMPLE ARB 1355 X 505 X 140 MM AVEC PLATEAU COULISSANT Il s'agit de tiroir mi-hauteur. Ce système est basé autour de plusieurs points clés donnant un produit de haute qualité avec une fonctionnalité et une facilité d'utilisation maximale : verrouillage à clé, fermeture par poignée, coup de poing pour un maximum de sécurité moquette traitée contre les UV et à haute résistance contre l'abrasion renforts de plancher pour un maintien maximal des charges placées dans...

**Référence : RFH1355**

Prix : **1 190,00 € TTC/PIECE**



### TIROIR DE RANGEMENT SIMPLE ARB 1355 X 505 X 140 MM AVEC PLATEAU COULISSANT

TIROIR DE RANGEMENT SIMPLE ARB 1355 X 505 X 140 MM AVEC PLATEAU COULISSANT Ce système est basé autour de plusieurs points clés donnant un produit de haute qualité avec une fonctionnalité et une facilité d'utilisation maximale : verrouillage à clé, fermeture par poignée, coup de poing pour un maximum de sécurité moquette traitée contre les UV et à haute résistance contre l'abrasion renforts de plancher pour un maintien maximal des charges placées dans chaque tiroir raccord d'angle en...

**Référence : RF1355**

Prix : **1 010,00 € TTC/PIECE**

## EQUIPEMENTS POUR TOYOTA HILUX REVO 2016 +



### TIROIR DE RANGEMENT SIMPLE ARB 1355 X 505 X 310 MM AVEC PLATEAU COULISSANT POUR PICK-UP DOUBLE CABINE

TIROIR DE RANGEMENT SIMPLE ARB 1355 X 505 X 310 MM AVEC PLATEAU COULISSANT Ce système est basé autour de plusieurs points clés donnant un produit de haute qualité avec une fonctionnalité et une facilité d'utilisation maximale : verrouillage à clé, fermeture par poignée, coup de poing pour un maximum de sécurité moquette traitée contre les UV et à haute résistance contre l'abrasion renforts de plancher pour un maintien maximal des charges placées dans chaque tiroir raccord d'angle en...

Référence : RDRF1355  
Prix : 1 450,00 € TTC/PIECE



### TIROIR DE RANGEMENT SIMPLE ARB 1355 X 505 X 310 MM AVEC PLATEAU FIXE POUR PICK-UP DOUBLE CABINE

TIROIR DE RANGEMENT SIMPLE ARB 1355 X 505 X 310 MM AVEC PLATEAU FIXE Ce système est basé autour de plusieurs points clés donnant un produit de haute qualité avec une fonctionnalité et une facilité d'utilisation maximale : verrouillage à clé, fermeture par poignée, coup de poing pour un maximum de sécurité moquette traitée contre les UV et à haute résistance contre l'abrasion renforts de plancher pour un maintien maximal des charges placées dans chaque tiroir raccord d'angle en...

Référence : RD1355  
Prix : 1 320,00 € TTC/PIECE



### TIROIR DE RANGEMENT SIMPLE ARB 1730 X 500 X 320 MM AVEC PLATEAU COULISSANT POUR PICK-UP EXTRA CABINE

TIROIR DE RANGEMENT SIMPLE ARB 1730 X 500 X 320 MM AVEC PLATEAU COULISSANT Ce système est basé autour de plusieurs points clés donnant un produit de haute qualité avec une fonctionnalité et une facilité d'utilisation maximale : verrouillage à clé, fermeture par poignée, coup de poing pour un maximum de sécurité moquette traitée contre les UV et à haute résistance contre l'abrasion renforts de plancher pour un maintien maximal des charges placées dans chaque tiroir raccord d'angle en...

Référence : RDRF1730SM  
Prix : 1 920,00 € TTC/PIECE

## EQUIPEMENTS POUR TOYOTA HILUX REVO 2016 +



### TIROIR DE RANGEMENT SIMPLE ARB 1730 X 500 X 320 MM AVEC PLATEAU FIXE POUR PICK-UP EXTRA CABINE

TIROIR DE RANGEMENT SIMPLE ARB 1355 X 505 X 310 MM AVEC PLATEAU FIXE Ce système est basé autour de plusieurs points clés donnant un produit de haute qualité avec une fonctionnalité et une facilité d'utilisation maximale : verrouillage à clé, fermeture par poignée, coup de poing pour un maximum de sécurité moquette traitée contre les UV et à haute résistance contre l'abrasion renforts de plancher pour un maintien maximal des charges placées dans chaque tiroir raccord d'angle en...

**Référence : RD1730SM**  
Prix : **1 490,00 € TTC/PIECE**

## VÉRIN DE HAYON OU DE CAPOT



### KIT JOINT D'ETANCHEITE RIDELLE POUR TOYOTA HILUX REVO A PARTIR DE 2016

JOINT POUR ETANCHEITE RIDELLE TOYOTA HILUX A PARTIR DE 2016 - Anti-poussière - Etanchéité de la benne - Protège votre benne des intempéries (eau, sables..) - En caoutchouc ultra résistant - Facile à installer - Pas d'outils nécessaire pour le montage - Tout est inclus dans le kit Couleur Noir

**Référence : SKJ450**  
Prix : **90,00 € TTC/KIT**



### VERIN DE CAPOT POUR TOYOTA HILUX REVO A PARTIR DE 2016

Facilite l'ouverture et le maintien du capot sans la barre grâce au verin de capot vous pourrez ouvrir ce dernier, rapidement, simplement et en toute sécurité

**Référence : HL0050**  
Prix : **104,00 € TTC/PIECE**

## EQUIPEMENTS POUR TOYOTA HILUX REVO 2016 +



### VERIN DE HAYON POUR TOYOTA HILUX REVO A PARTIR DE 2016

La meilleure façon d'abaisser le hayon Le vérin EZDown est le meilleur système pour abaisser votre hayon de pick-up en toute sécurité. Au lieu de s'ouvrir d'un «coup sec», votre hayon descendra lentement. Le système de vérin EZDown vous permet de garder les mains libres, d'amortir l'impact et de ralentir considérablement la vitesse d'ouverture. Détails sur le produit Le EZDown utilise de l'huile pour vérin Stabilus afin de fournir une plus grande facilité dans l'abaissement du hayon de votre...

**Référence : ED0050**  
Prix : **125,00 € TTC/KIT**



### VERIN DE HAYON TAILGATE ASSIST ARB AIDE A LA FERMETURE ET RETENUE A L'OUVERTURE POUR TOYOTA HILUX REVO A PARTIR DE 2021

Les vérins de hayon Tailgate Assist de chez ARB sont la solution idéale pour abaisser et relever le hayon de votre pick-up, Tailgate Assist contrôle en toute sécurité la vitesse d'ouverture et réduit les efforts de fermeture tout en permettant une utilisation simple à une main. Chaque kit est livré avec le matériel spécifique au véhicule, y compris des supports de montage du câble de hayon et des supports de guidage, le cas échéant. l'installation du vérin nécessite de percer. LE KIT COMPREND...

**Référence : 4714030**  
Prix : **484,00 € TTC/KIT**



### VERINS DE CAPOT POUR TOYOTA HILUX REVO A PARTIR DE 2016

Système de vérins pour capot, permet un ouverture/fermeture facile. Fixation sans modification du véhicule sur point d'attache d'origine. L'ensemble se compose de 2 vérins, kit de montage et instructions d'installation

**Référence : 2A.ST.5708.1**  
Prix : **92,40 € TTC/PAIRE**



## EQUIPEMENTS POUR TOYOTA HILUX REVO 2016 +



### VERINS DE HAYON TAILGATE ASSIST ARB AIDE A LA FERMETURE ET RETENUE A L'OUVERTURE POUR TOYOTA HILUX REVO A PARTIR DE 2021

Les vérins de hayon Tailgate Assist de chez ARB sont la solution idéale pour abaisser et relever le hayon de votre pick-up, Tailgate Assist contrôle en toute sécurité la vitesse d'ouverture et réduit les efforts de fermeture tout en permettant une utilisation simple à une main. Chaque kit est livré avec le matériel spécifique au véhicule, y compris des supports de montage et des câbles de hayon de remplacement et des supports de guidage, le cas échéant. l'installation des vérins nécessite de...

Référence : 4714040  
Prix : 463,00 € TTC/KIT



### VERINS DE HAYON TAILGATE ASSIST ARB AIDE A LA FERMETURE ET RETENUE A L'OUVERTURE POUR TOYOTA HILUX REVO DE 2016 A 2020

Les vérins de hayon Tailgate Assist de chez ARB sont la solution idéale pour abaisser et relever le hayon de votre pick-up, Tailgate Assist contrôle en toute sécurité la vitesse d'ouverture et réduit les efforts de fermeture tout en permettant une utilisation simple à une main. Chaque kit est livré avec le matériel spécifique au véhicule, y compris des supports de montage et des câbles de hayon de remplacement et des supports de guidage, le cas échéant. l'installation des vérins nécessite de...

Référence : 4714010  
Prix : 371,00 € TTC/KIT



### VERINS DE HAYON TAILGATE ASSIST ARB AIDE A LA FERMETURE ET RETENUE A L'OUVERTURE POUR TOYOTA HILUX REVO DE 2016 A 2020

Les vérins de hayon Tailgate Assist de chez ARB sont la solution idéale pour abaisser et relever le hayon de votre pick-up, Tailgate Assist contrôle en toute sécurité la vitesse d'ouverture et réduit les efforts de fermeture tout en permettant une utilisation simple à une main. Chaque kit est livré avec le matériel spécifique au véhicule, y compris des supports de montage et des câbles de hayon de remplacement et des supports de guidage, le cas échéant. l'installation des vérins nécessite de...

Référence : 4714020  
Prix : 371,00 € TTC/KIT

## BIVOUAC & AUTONOMIE

## EQUIPEMENTS POUR TOYOTA HILUX REVO 2016 +

### CANOPY CAMPER

#### ACCESSOIRES CANOPY CAMPER



#### AMENAGEMENT TAILGATE GEAR POUR CANOPY CAMPER & MODCAP DOUBLE CABINE TOYOTA HILUX 2015+

L'Overlanding est un type de voyage d'aventure sur de longues distances qui consiste à conduire un véhicule, généralement un véhicule tout-terrain 4x4 ou un camion, vers des destinations éloignées et souvent accidentées. La combinaison d'une camionnette et d'un camping-car à auvent est la solution parfaite pour voyager, explorer et vivre en plein air . Cet aménagement intérieur pour le célèbre canopy camper Alu-Cab qui transforme la benne vide en un espace fonctionnel, robuste et...

**Référence : ALU-HDC-2015-FULL**  
Prix : 4 490,00 € TTC/KIT



#### AMENAGEMENT TAILGATE GEAR POUR CANOPY CAMPER & MODCAP XTRA CABINE TOYOTA HILUX 2015+

L'Overlanding est un type de voyage d'aventure sur de longues distances qui consiste à conduire un véhicule, généralement un véhicule tout-terrain 4x4 ou un camion, vers des destinations éloignées et souvent accidentées. La combinaison d'une camionnette et d'un camping-car à auvent est la solution parfaite pour voyager, explorer et vivre en plein air . Cet aménagement intérieur pour le célèbre canopy camper Alu-Cab qui transforme la benne vide en un espace fonctionnel, robuste et...

**Référence : ALU-HXC-2015-FULL**  
Prix : 4 890,00 € TTC/KIT



#### KIT DE MONTAGE POUR CANOPY CAMPER POUR TOYOTA HILUX REVO DOUBLE ET EXTRA CABINE A PARTIR DE 2016

Retrouvez toutes les informations sur le Canopy Camper d'Alu-cab dans cette page dédiée : <https://www.equip-raid.fr/atelier/canopy-camper> kit de montage spécifique au véhicule pour le canopy camper de chez Alu-cab compatible avec Toyota Hilux Revo à partir de 2016 double et extra cabine disponible en noir ou gris à préciser lors de la commande

**Référence : AC-CC-FK-TH16**  
Prix : 520,00 € TTC/PIECE

## CANOPY CAMPER



### CANOPY CAMPER ALU-CAB VERSION AC20 COMFORT NOIR POUR TOYOTA HILUX REVO DOUBLE CABINE A PARTIR DE 2016 (KIT DE MONTAGE INCLUS)

CANOPY CAMPER HARD-TOP ET TENTE DE TOIT ALU-CAB  
COULEUR : NOIR Le nouveau Canopy Camper est l'équipement idéal pour chasseur ou couple baroudeur. C'est la combinaison idéale entre un hardtop et une cellule. En effet, il s'agit d'un hard-top avec une tente de toit intégrée permettant un accès direct au couchage par le hard-top. L'accès se fait par la porte arrière (qui fait toute la hauteur, du plancher de la benne jusqu'en haut du hard-top). Comme tous les hard-tops Alu Cab, ce Canopy Camper...

#### Informations Techniques :

Compatible avec les véhicules suivants : TOYOTA HILUX REVO DOUBLE CABINE A PARTIR DE 2016 Dimensions : LONGUEUR: 2865 mm (sans porte-roue) et 3035 mm (avec porte-roue) HAUTEUR: avec toit fermé: 1365 mm (du haut du toit au bas du cadre de la porte arrière) HAUTEUR: avec toit ouvert: 2520 mm LARGEUR: hors tout: 1600mm TAILLE DES LITS DE TOIT: Lit de la tente sur le toit: L2600 mm x l1340 mm POIDS A VIDE: (coque de base) 210 kg POIDS ENTièrement EQUIPE: 250 kg...

Référence : AC-CC-D-BT-TH16

Prix : 13 690,00 € TTC/PIECE



### CANOPY CAMPER ALU-CAB VERSION AC20 COMFORT NOIR POUR TOYOTA HILUX REVO EXTRA CABINE A PARTIR DE 2016 (KIT DE MONTAGE INCLUS)

CANOPY CAMPER HARD-TOP ET TENTE DE TOIT ALU-CAB  
COULEUR : NOIR Le nouveau Canopy Camper est l'équipement idéal pour chasseur ou couple baroudeur. C'est la combinaison idéale entre un hardtop et une cellule. En effet, il s'agit d'un hard-top avec une tente de toit intégrée permettant un accès direct au couchage par le hard-top. L'accès se fait par la porte arrière (qui fait toute la hauteur, du plancher de la benne jusqu'en haut du hard-top). Comme tous les hard-tops Alu Cab, ce Canopy...

#### Informations Techniques :

Compatible avec les véhicules suivants : TOYOTA HILUX REVO EXTRA CABINE A PARTIR DE 2016 Dimensions : LONGUEUR: 2865 mm (sans porte-roue) et 3035 mm (avec porte-roue) HAUTEUR: avec toit fermé: 1365 mm (du haut du toit au bas du cadre de la porte arrière) HAUTEUR: avec toit ouvert: 2520 mm LARGEUR: hors tout: 1600mm TAILLE DES LITS DE TOIT: Lit de la tente sur le toit: L2600 mm x l1340 mm POIDS A VIDE: (coque de base) 210 kg POIDS ENTièrement EQUIPE: 250 kg (environ)

Référence : AC-CC-X-BT-TH16

Prix : 13 950,00 € TTC/PIECE

## EQUIPEMENTS POUR TOYOTA HILUX REVO 2016 +

### CANOPY MODULABLE MODCAP



#### AMENAGEMENT TAILGATE GEAR POUR CANOPY CAMPER & MODCAP DOUBLE CABINE TOYOTA HILUX 2015+

L'Overlanding est un type de voyage d'aventure sur de longues distances qui consiste à conduire un véhicule, généralement un véhicule tout-terrain 4x4 ou un camion, vers des destinations éloignées et souvent accidentées. La combinaison d'une camionnette et d'un camping-car à auvent est la solution parfaite pour voyager, explorer et vivre en plein air. Cet aménagement intérieur pour le célèbre canopy camper Alu-Cab qui transforme la benne vide en un espace fonctionnel, robuste et...

**Référence : ALU-HDC-2015-FULL**

Prix : **4 490,00 € TTC/KIT**



#### AMENAGEMENT TAILGATE GEAR POUR CANOPY CAMPER & MODCAP XTRA CABINE TOYOTA HILUX 2015+

L'Overlanding est un type de voyage d'aventure sur de longues distances qui consiste à conduire un véhicule, généralement un véhicule tout-terrain 4x4 ou un camion, vers des destinations éloignées et souvent accidentées. La combinaison d'une camionnette et d'un camping-car à auvent est la solution parfaite pour voyager, explorer et vivre en plein air. Cet aménagement intérieur pour le célèbre canopy camper Alu-Cab qui transforme la benne vide en un espace fonctionnel, robuste et...

**Référence : ALU-HXC-2015-FULL**

Prix : **4 890,00 € TTC/KIT**

### ACCESSOIRES MODCAP

**KIT DE FINITION POUR MODCAP WORKER ALU-  
CAB POUR NISSAN NAVARA NP300 2016+ ET  
TOYOTA HILUX REVO**

Le kit de finition avant pour Modcap Worker est idéal pour affiner le look de votre véhicule lorsqu'il est équipé d'un Modcap à toit plat. Sa conception en aluminium se fondera parfaitement avec le modcap et permettra un meilleur aérodynamisme de votre véhicule. Parfait pour réduire la consommation de carburant.

**Informations Techniques :**

*Premières livraisons prévues en mai 2025*

**Référence : AC-CC2-FF-NV16-TH16**

Prix : **220,00 € TTC/KIT**

## EQUIPEMENTS POUR TOYOTA HILUX REVO 2016 +



### SUPPORT DE TABLE DE CAMPING POUR MODCAP FAMILY DOUBLE CABINE

La table de camping est l'accessoire indispensable de vos sorties bivouac. Pour la fixer solidement au véhicule tout en conservant l'espace libre à l'intérieur de celui-ci, le support de table de camping Alu-Cab est idéal. Ce modèle spécifique est dédié aux véhicules double cabine uniquement. La table n'est pas fournie ! La glissière de la table est décalée de 68 mm par rapport au bas du modcap family et nous recommandons un espace supplémentaire d'au moins 20 mm. Il faut vérifier que la...

**Informations Techniques :**

Dimensions: 1340 mm [L] x 1015 mm [H]

Référence : **AC-A-CC2-TS-FAM**

Prix : **130,00 € TTC/UNITÉ**

## COMPOSANTS MODCAP

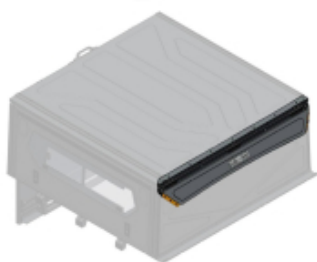

### KIT DE FINITION POUR MODCAP WORKER ALU-CAB POUR NISSAN NAVARA NP300 2016+ ET TOYOTA HILUX REVO

Le kit de finition avant pour Modcap Worker est idéal pour affiner le look de votre véhicule lorsqu'il est équipé d'un Modcap à toit plat. Sa conception en aluminium se fondera parfaitement avec le modcap et permettra un meilleur aérodynamisme de votre véhicule. Parfait pour réduire la consommation de carburant.

**Informations Techniques :**

Premières livraisons prévues en mai 2025

Référence : **AC-CC2-FF-NV16-TH16**

Prix : **220,00 € TTC/KIT**



### KIT DE MONTAGE ALU CAB MODCAP POUR TOYOTA HILUX REVO A PARTIR DE 2016 DOUBLE ET EXTRA CABINE

Référence : **AC-CC2-FK-TH16**

Prix : **540,00 € TTC/KIT**

## EQUIPEMENTS POUR TOYOTA HILUX REVO 2016 +



**D-CAB**

### KIT DE MONTAGE TOIT RELEVABLE FAMILY SUR BASE ALU-CAB MODCAP POUR PICK UP DOUBLE CABINE

Kit de montage indispensable pour monter la tente Family sur modcap DC. Attention, un kit de montage à profil haut est recommandé à la place de celui-ci sur les modèles suivants : VW Amarok D2010-2022 Jeep Gladiator 2019+ Isuzu D-MAX 2012-2020 Mercedes Classe X 2017 Nissan Navara 2016+ Toyota Hilux Vigo 2005-2015 Pour ces véhicules prévoir le kit de montage : AC-CC2-TFM-FAM-DC-HP

**Référence : AC-CC2-TFM-FAM-DC**

Prix : **715,00 € TTC/PIECE**

### MODCAP CAMPER



### ALU CAB MODCAP CAMPER AVEC FENETRES LATERALES POUR TOYOTA HILUX REVO A PARTIR DE 2016 DOUBLE CABINE

ModCap ALU-Cab – Le hardtop avec toit relevable pour les aventuriers exigeants Une plateforme évolutive, robuste et pensée pour le tout-terrain Le ModCap d'ALU-Cab est une alternative innovante aux cellules classiques. Plus léger, plus accessible financièrement et entièrement modulable, il s'adresse aux voyageurs, professionnels et passionnés de 4x4 à la recherche d'une solution flexible et durable. Pensé comme une base fixe et personnalisable, le ModCap permet de choisir le type de toit le...

#### Informations Techniques :

*Les photos illustrant ce produit proviennent d'un modcap avec fenêtres et déjà équipé. Elles ne sont pas contractuelles. Couchage 2.6m x 1.4m et matelas de 70mm d'épaisseur dans la tente. Idéal pour deux personnes.*

**Référence : AC-CC2-D-TH16-RT-W**

Prix : **14 478,00 € TTC/KIT**

## EQUIPEMENTS POUR TOYOTA HILUX REVO 2016 +



### ALU CAB MODCAP CAMPER AVEC FENETRES LATERALES POUR TOYOTA HILUX REVO A PARTIR DE 2016 EXTRA CABINE

ModCap ALU-Cab – Le hardtop avec toit relevable pour les aventuriers exigeants Une plateforme évolutive, robuste et pensée pour le tout-terrain Le ModCap d'ALU-Cab est une alternative innovante aux cellules classiques. Plus léger, plus accessible financièrement et entièrement modulable, il s'adresse aux voyageurs, professionnels et passionnés de 4x4 à la recherche d'une solution flexible et durable. Pensé comme une base fixe et personnalisable, le ModCap permet de choisir le type de toit le...

#### Informations Techniques :

*Les photos illustrant ce produit proviennent d'un modcap avec fenetres et déjà équipé. Elles ne sont pas contractuelles. Couchage 2.6m x 1.4m et matelas de 70mm d'épaisseur dans la tente. Idéal pour deux personnes.*

**Référence : AC-CC2-X-TH16-RT-W**

**Prix : 14 778,00 € TTC/KIT**



### ALU CAB MODCAP CAMPER SANS FENETRES POUR TOYOTA HILUX REVO A PARTIR DE 2016 DOUBLE CABINE

ModCap ALU-Cab – Le hardtop avec toit relevable pour les aventuriers exigeants Une plateforme évolutive, robuste et pensée pour le tout-terrain Le ModCap d'ALU-Cab est une alternative innovante aux cellules classiques. Plus léger, plus accessible financièrement et entièrement modulable, il s'adresse aux voyageurs, professionnels et passionnés de 4x4 à la recherche d'une solution flexible et durable. Pensé comme une base fixe et personnalisable, le ModCap permet de choisir le type de toit le...

#### Informations Techniques :

*Les photos illustrant ce produit proviennent d'un modcap avec fenetres et déjà équipé. Elles ne sont pas contractuelles. Couchage 2.6m x 1.4m et matelas de 70mm d'épaisseur dans la tente. Idéal pour deux personnes.*

**Référence : AC-CC2-D-TH16-RT**

**Prix : 13 928,00 € TTC/KIT**

## EQUIPEMENTS POUR TOYOTA HILUX REVO 2016 +



### ALU CAB MODCAP CAMPER SANS FENETRES POUR TOYOTA HILUX REVO A PARTIR DE 2016 EXTRA CABINE

ModCap ALU-Cab – Le hardtop avec toit relevable pour les aventuriers exigeants Une plateforme évolutive, robuste et pensée pour le tout-terrain Le ModCap d'ALU-Cab est une alternative innovante aux cellules classiques. Plus léger, plus accessible financièrement et entièrement modulable, il s'adresse aux voyageurs, professionnels et passionnés de 4x4 à la recherche d'une solution flexible et durable. Pensé comme une base fixe et personnalisable, le ModCap permet de choisir le type de toit le...

#### Informations Techniques :

*Les photos illustrant ce produit proviennent d'un modcap avec fenestres et déjà équipé. Elles ne sont pas contractuelles. Couchage 2.6m x 1.4m et matelas de 70mm d'épaisseur dans la tente. Idéal pour deux personnes.*

**Référence : AC-CC2-X-TH16-RT**

Prix : **14 228,00 € TTC/KIT**

### MODCAP COMPACT CAMPER



### ALU CAB MODCAP COMPACT CAMPER AVEC FENETRES POUR TOYOTA HILUX REVO 2016+ DOUBLE CABINE

ModCap ALU-Cab – Le hardtop avec toit relevable pour les aventuriers exigeants Une plateforme évolutive, robuste et pensée pour le tout-terrain Le ModCap d'ALU-Cab est une alternative innovante aux cellules classiques. Plus léger, plus accessible financièrement et entièrement modulable, il s'adresse aux voyageurs, professionnels et passionnés de 4x4 à la recherche d'une solution flexible et durable. Pensé comme une base fixe et personnalisable, le ModCap permet de choisir le type de toit le...

#### Informations Techniques :

*NOUVEAUTÉ - LIVRAISONS PREVUES FIN 2025*

**Référence : AC-CC2-D-TH16-CO-W**

Prix : **9 380,00 € TTC/KIT**

## EQUIPEMENTS POUR TOYOTA HILUX REVO 2016 +



### ALU CAB MODCAP COMPACT CAMPER SANS FENETRES POUR TOYOTA HILUX REVO 2016+ DOUBLE CABINE

ModCap ALU-Cab – Le hardtop avec toit relevable pour les aventuriers exigeants Une plateforme évolutive, robuste et pensée pour le tout-terrain Le ModCap d'ALU-Cab est une alternative innovante aux cellules classiques. Plus léger, plus accessible financièrement et entièrement modulable, il s'adresse aux voyageurs, professionnels et passionnés de 4x4 à la recherche d'une solution flexible et durable. Pensé comme une base fixe et personnalisable, le ModCap permet de choisir le type de toit le...

**Informations Techniques :**

NOUVEAUTÉ - LIVRAISONS PREVUES FIN 2025

**Référence : AC-CC2-D-TH16-CO**

Prix : **8 830,00 € TTC/KIT**

### MODCAP FAMILY



### ALU CAB MODCAP FAMILY AVEC FENETRES POUR TOYOTA HILUX REVO A PARTIR DE 2016 DOUBLE CABINE

ModCap ALU-Cab – Le hardtop avec toit relevable pour les aventuriers exigeants Une plateforme évolutive, robuste et pensée pour le tout-terrain Le ModCap d'ALU-Cab est une alternative innovante aux cellules classiques. Plus léger, plus accessible financièrement et entièrement modulable, il s'adresse aux voyageurs, professionnels et passionnés de 4x4 à la recherche d'une solution flexible et durable. Pensé comme une base fixe et personnalisable, le ModCap permet de choisir le type de toit...

**Informations Techniques :**

couchage de 2m x 2.40m

**Référence : AC-CC2-D-TH16-FAM-W**

Prix : **15 523,00 € TTC/KIT**

## EQUIPEMENTS POUR TOYOTA HILUX REVO 2016 +



### ALU CAB MODCAP FAMILY AVEC FENETRES POUR TOYOTA HILUX REVO A PARTIR DE 2016 EXTRA CABINE

ModCap ALU-Cab – Le hardtop avec toit relevable pour les aventuriers exigeants Une plateforme évolutive, robuste et pensée pour le tout-terrain Le ModCap d'ALU-Cab est une alternative innovante aux cellules classiques. Plus léger, plus accessible financièrement et entièrement modulable, il s'adresse aux voyageurs, professionnels et passionnés de 4x4 à la recherche d'une solution flexible et durable. Pensé comme une base fixe et personnalisable, le ModCap permet de choisir le type de toit...

#### Informations Techniques :

couchage de 2m x 2.40m

Référence : AC-CC2-X-TH16-FAM-W

Prix : 15 823,00 € TTC/KIT



### ALU CAB MODCAP FAMILY SANS FENETRES POUR TOYOTA HILUX REVO A PARTIR DE 2016 DOUBLE CABINE

ModCap ALU-Cab – Le hardtop avec toit relevable pour les aventuriers exigeants Une plateforme évolutive, robuste et pensée pour le tout-terrain Le ModCap d'ALU-Cab est une alternative innovante aux cellules classiques. Plus léger, plus accessible financièrement et entièrement modulable, il s'adresse aux voyageurs, professionnels et passionnés de 4x4 à la recherche d'une solution flexible et durable. Pensé comme une base fixe et personnalisable, le ModCap permet de choisir le type de toit...

#### Informations Techniques :

couchage de 2m x 2.40m

Référence : AC-CC2-D-TH16-FAM

Prix : 14 973,00 € TTC/KIT



### ALU CAB MODCAP FAMILY SANS FENETRES POUR TOYOTA HILUX REVO A PARTIR DE 2016 EXTRA CABINE

ModCap ALU-Cab – Le hardtop avec toit relevable pour les aventuriers exigeants Une plateforme évolutive, robuste et pensée pour le tout-terrain Le ModCap d'ALU-Cab est une alternative innovante aux cellules classiques. Plus léger, plus accessible financièrement et entièrement modulable, il s'adresse aux voyageurs, professionnels et passionnés de 4x4 à la recherche d'une solution flexible et durable. Pensé comme une base fixe et personnalisable, le ModCap permet de choisir le type de toit...

#### Informations Techniques :

couchage de 2m x 2.40m

EQUIPEMENTS POUR TOYOTA HILUX REVO 2016 +

Référence : AC-CC2-X-TH16-FAM

Prix : 15 273,00 € TTC/KIT

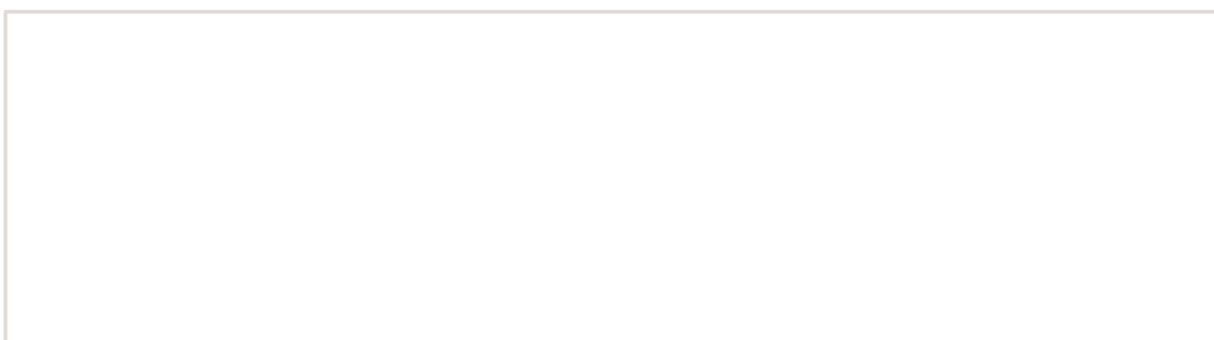

MODCAP WORKER

## EQUIPEMENTS POUR TOYOTA HILUX REVO 2016 +



### ALU CAB MODCAP WORKER AVEC FENETRES LATERALES POUR TOYOTA HILUX REVO A PARTIR DE 2016 DOUBLE CABINE

ModCap ALU-Cab – Le hardtop avec toit relevable pour les aventuriers exigeants Une plateforme évolutive, robuste et pensée pour le tout-terrain Le ModCap d'ALU-Cab est une alternative innovante aux cellules classiques. Plus léger, plus accessible financièrement et entièrement modulable, il s'adresse aux voyageurs, professionnels et passionnés de 4x4 à la recherche d'une solution flexible et durable. Pensé comme une base fixe et personnalisable, le ModCap permet de choisir le type de toit le...

Référence : AC-CC2-D-TH16-HT-W

Prix : 6 440,00 € TTC/KIT



### ALU CAB MODCAP WORKER AVEC FENETRES LATERALES POUR TOYOTA HILUX REVO A PARTIR DE 2016 EXTRA CABINE

ModCap ALU-Cab – Le hardtop avec toit relevable pour les aventuriers exigeants Une plateforme évolutive, robuste et pensée pour le tout-terrain Le ModCap d'ALU-Cab est une alternative innovante aux cellules classiques. Plus léger, plus accessible financièrement et entièrement modulable, il s'adresse aux voyageurs, professionnels et passionnés de 4x4 à la recherche d'une solution flexible et durable. Pensé comme une base fixe et personnalisable, le ModCap permet de choisir le type de toit le...

Référence : AC-CC2-X-TH16-HT-W

Prix : 6 890,00 € TTC/KIT



### ALU CAB MODCAP WORKER SANS FENETRES POUR TOYOTA HILUX REVO A PARTIR DE 2016 DOUBLE CABINE

ModCap ALU-Cab – Le hardtop avec toit relevable pour les aventuriers exigeants Une plateforme évolutive, robuste et pensée pour le tout-terrain Le ModCap d'ALU-Cab est une alternative innovante aux cellules classiques. Plus léger, plus accessible financièrement et entièrement modulable, il s'adresse aux voyageurs, professionnels et passionnés de 4x4 à la recherche d'une solution flexible et durable. Pensé comme une base fixe et personnalisable, le ModCap permet de choisir le type de toit le...

Référence : AC-CC2-D-TH16-HT

Prix : 5 890,00 € TTC/KIT

## EQUIPEMENTS POUR TOYOTA HILUX REVO 2016 +



### ALU CAB MODCAP WORKER SANS FENETRES POUR TOYOTA HILUX REVO A PARTIR DE 2016 EXTRA CABINE

ModCap ALU-Cab – Le hardtop avec toit relevable pour les aventuriers exigeants Une plateforme évolutive, robuste et pensée pour le tout-terrain Le ModCap d'ALU-Cab est une alternative innovante aux cellules classiques. Plus léger, plus accessible financièrement et entièrement modulable, il s'adresse aux voyageurs, professionnels et passionnés de 4x4 à la recherche d'une solution flexible et durable. Pensé comme une base fixe et personnalisable, le ModCap permet de choisir le type de toit le...

Référence : AC-CC2-X-TH16-HT

Prix : 6 340,00 € TTC/KIT

## CELLULES & ACCESSOIRES

### CANOPY CAMPER



### CANOPY CAMPER ALU-CAB VERSION AC20 COMFORT NOIR POUR TOYOTA HILUX REVO DOUBLE CABINE A PARTIR DE 2016 (KIT DE MONTAGE INCLUS)

CANOPY CAMPER HARD-TOP ET TENTE DE TOIT ALU-CAB  
COULEUR : NOIR Le nouveau Canopy Camper est l'équipement idéal pour chasseur ou couple baroudeur. C'est la combinaison idéale entre un hardtop et une cellule. En effet, il s'agit d'un hard-top avec une tente de toit intégrée permettant un accès direct au couchage par le hard-top. L'accès se fait par la porte arrière (qui fait toute la hauteur, du plancher de la benne jusqu'en haut du hard-top). Comme tous les hard-tops Alu Cab, ce Canopy Camper...

#### Informations Techniques :

Compatible avec les véhicules suivants : TOYOTA HILUX REVO  
DOUBLE CABINE A PARTIR DE 2016 Dimensions : LONGUEUR:  
2865 mm (sans porte-roue) et 3035 mm (avec porte-roue) HAUTEUR:  
avec toit fermé: 1365 mm (du haut du toit au bas du cadre de la porte  
arrière) HAUTEUR: avec toit ouvert: 2520 mm LARGEUR: hors tout:  
1600mm TAILLE DES LITS DE TOIT: Lit de la tente sur le toit: L2600  
mm x l1340 mm POIDS A VIDE: (coque de base) 210 kg POIDS  
ENTIÈREMENT EQUIPE: 250 kg...

Référence : AC-CC-D-BT-TH16

Prix : 13 690,00 € TTC/PIECE

## EQUIPEMENTS POUR TOYOTA HILUX REVO 2016 +



### CANOPY CAMPER ALU-CAB VERSION AC20 COMFORT NOIR POUR TOYOTA HILUX REVO EXTRA CABINE A PARTIR DE 2016 (KIT DE MONTAGE INCLUS)

CANOPY CAMPER HARD-TOP ET TENTE DE TOIT ALU-CAB COULEUR : NOIR Le nouveau Canopy Camper est l'équipement idéal pour chasseur ou couple baroudeur. C'est la combinaison idéale entre un hardtop et une cellule. En effet, il s'agit d'un hard-top avec une tente de toit intégrée permettant un accès direct au couchage par le hard-top. L'accès se fait par la porte arrière (qui fait toute la hauteur, du plancher de la benne jusqu'en haut du hard-top). Comme tous les hard-tops Alu Cab, ce Canopy...

#### Informations Techniques :

Compatible avec les véhicules suivants : TOYOTA HILUX REVO EXTRA CABINE A PARTIR DE 2016 Dimensions : LONGUEUR: 2 865 mm (sans porte-roue) et 3035 mm (avec porte-roue) HAUTEUR: avec toit fermé: 1365 mm (du haut du toit au bas du cadre de la porte arrière) HAUTEUR: avec toit ouvert: 2520 mm LARGEUR: hors tout: 1600mm TAILLE DES LITS DE TOIT: Lit de la tente sur le toit: L2600 mm x l1340 mm POIDS A VIDE: (coque de base) 210 kg POIDS ENTièrement EQUIPE: 250 kg (environ)

Référence : AC-CC-X-BT-TH16

Prix : 13 950,00 € TTC/PIECE

## CELLULES AMOVIBLES



### CELLULE AMOVIBLE ULTRA COMPACT 2 PERSONNES ALU CAB CAMPER KHAYA MODELE CONFORT VERSION NOIRE POUR PICKUP DOUBLE ET EXTRA CABINE

CELLULE ULTRA COMPACT 2 PERSONNES ALU CAB CAMPER KHAYA- NOIRE Le Khaya Camper est une nouvelle cellule démontable, conçue pour s'adapter au benne de la plus part des pickup. La cabine Khaya possède déjà un équipement de base important dont un auvent avec ouverture à 270° autoporté fourni avec la gouttière. A l'extérieur sous la capucine, vous avez un rangement avec une table alu. Elle peut être livrée avec d'autres équipements et options. Elle comporte de nombreux espaces de stockages. Le...

#### Informations Techniques :

DIMENSIONS: Longueur (seule): 2800mm Hauteur (toit fermé): 1450mm Largeur (seule): 1850mm Hauteur (seule, toit ouvert): 3100mm Poids à vide : 535kg Poids prêt à partir : environ 700Kg

Référence : AC-KH-COMFORT-B

Prix : 29 900,00 € TTC/PIECE

## EQUIPEMENTS POUR TOYOTA HILUX REVO 2016 +



### CELLULE AMOVIBLE ULTRA COMPACT 4 PERSONNES ALU CAB CAMPER KHAYA MODELE FAMILY VERSION NOIRE POUR PICKUP DOUBLE ET EXTRA CABINE

CELLULE ULTRA COMPACT 4 PERSONNES ALU CAB CAMPER KHAYA Le Khaya Camper est une nouvelle cellule démontable, conçue pour s'adapter au benne de la plus part des pickup. La cabine Khaya possède déjà un équipement de base important dont un auvent autoporté 270° fournit avec la gouttière. A l'extérieur sous la capucine, vous avez un rangement avec une table alu. Elle peut être livrée avec d'autres équipements et options. Elle comporte de nombreux espaces de stockages. Le fond de la cabine est...

#### Informations Techniques :

*DIMENSIONS: Longueur (seule): 2800mm Hauteur (toit fermé): 1450mm Largeur (seule): 1850mm Hauteur (seulet, toit ouvert): 3100mm Poids à vide : 535kg Poids prêt à partir : environ 700Kg*

**Référence : AC-KH-FAMILY-B**

Prix : **28 900,00 € TTC/PIECE**

## CUISINE ET PETITS ACCESSOIRES CAMPING



### TIROIR COULISSANT ARB CUISINE PICKUP DOUBLE CABINE 1355MM

Le tiroir cuisine ARB RDK1355 est une cuisine coulissante complète intégrée dans un cadre de tiroir modulaire. Il ne s'agit pas uniquement d'un tiroir, mais d'une cuisine entièrement équipée comprenant : Un plan de travail en acier inoxydable de 1 250 mm de longueur. Une plaque de cuisson à trois brûleurs de la marque Thetford. Un évier en silicone pliable de 12 litres avec bouchon. Un tiroir à ustensiles intégré. Cette cuisine coulissante est conçue pour...

#### Informations Techniques :

*Caractéristiques: Convient pour tous les tiroirs RD / RFH / RF et RDRF 1355. S'intègre comme le ferait un tiroir normal S'adapte aux kits de finition latéral spécifiques au véhicule Alliage d'ingénierie extrudé sur des glissières d'extension, sans besoin de pied de support configuration rapide de 15 secondes Fonctions de verrouillage / verrouillage similaires aux tiroirs ARB Dessus de table de cuisine en acier inoxydable largeur 485 mm x longueur 1250 mm Poêle Thetford - Poêle MK3 à 3...*

**Référence : RDK1355**

Prix : **3 837,36 € TTC/KIT**

## JANTES & PNEUS

## ACCESSOIRES JANTES ET PNEUS

**EQUIPEMENTS POUR TOYOTA HILUX REVO 2016 +****ECROUS****ECROU BLACK 12X1.50**

Écrou 19mm cône 60°

Référence : **E121.5BK**  
Prix : **3,00 € TTC/PIECE**

**ECROU CHROME 12X1.50**

Écrou chromé idéal pour améliorer le look de votre 4x4 ! Écrou 19mm cône 60°

Référence : **E121.50**  
Prix : **3,00 € TTC/PIECE**

**ECROU DE ROUE CHROME 12X1.50 CANON JANTE ALU \*\*TOYOTA ORIGINE\*\***

Ecrou de roue d'origine pour jantes alu d'origine toyota

Référence : **90942-01058**  
Prix : **13,08 € TTC/PIECE**

**EQUIPEMENTS POUR TOYOTA HILUX REVO 2016 +****ECROUS ANTIVOL CHROME 12 X 1.5 ( jeu de 5 pièces + clé)**

Modèles coniques 60°, compatible avec tous nos modèles de jantes acier et aluminium. Ces écrous ne conviennent pas pour les jantes aluminium d'origine

**Référence : A5121.5**  
Prix : **22,80 € TTC/JEU**

**ECROUS ANTIVOL NOIRS 12 X 1.5 ( jeu de 5 pièces + clé)**

Modèles coniques 60°, compatible avec tous nos modèles de jantes acier et aluminium. Ces écrous ne conviennent pas pour les jantes aluminium d'origine

**Référence : A5121.5BK**  
Prix : **22,80 € TTC/JEU**

**ELARGISSEURS DE VOIES****KIT DE 4 ELARGISSEURS DE VOIE ALUMINIUM 30MM OC WHEELS POUR TOYOTA LAND CRUISER 90 95 120 125 150 155 HILUX VIGO ET REVO**

Lot de 4 élargisseurs de voies (spacer) 30mm pour TOYOTA J9/J12/J15/FJ/VIGO/REVO

**Référence : OSPA655106150**  
Prix : **240,00 € TTC/KIT**

## EQUIPEMENTS POUR TOYOTA HILUX REVO 2016 +



### **KIT DE 4 ELARGISSEURS DE VOIE ALUMINIUM HOFMANN 30MM POUR TOYOTA LANDCRUISER 90,120,150 / FJ-CRUISER / HILUX VIGO/REVO**

Caractéristiques : Fabrication allemande Alliage spécifique  
Homologation TÜV Stabilité directionnelle accrue Axe de centrage  
Largeur 30 mm Caractéristiques techniques : LARGEUR (mm): 30  
Marque: TOYOTA Modele: LANDCRUISER 90,120,150 / FJ-  
CRUISER /HILUX VIGO/REVO PCD: 6 x 139.7 vendu en kit de 4

**Référence : HSPVA06TJ9**  
Prix : **338,00 € TTC/KIT**

## JANTES ALUMINIUM



### **JANTE ALUMINIUM ATX AX202 MATTE BRONZE**

Les jantes ATX sont issues du savoir faire du fabricant American Racing. Elles sont conçues pour répondre aux exigeantes demandes des passionnées de Tout-Terrain. Fabriquées selon un cahier des charges minitieux, elles sont à la fois légères et très durantes. Finition MATTE BRONZE Livrée avec cache-moyeu, sans visserie Largeur Diamètre Nb de trous Entraxe Déport Center bore 9 18 6 139.7 0 106.25 se monte sur le véhicule avec de possibles...

**Références :**

**AX20289068600** - JANTE ALUMINIUM ATX AX202 MATTE BRONZE  
9 X 18 ENTRAXE 6 X 139.7 DEPORT 0  
Prix : 366,00 € TTC/PIECE



### **JANTE ALUMINIUM BALLISTIC 814 GEN2 BLACK**

Jante Ballistic 814 GEN2 Black Un modèle du fabricant américain Ballistic baptisé 814 GEN2. Finition Flat Black. Livrée avec cache-moyeu, sans visserie Largeur Diamètre Nb de trous Entraxe Déport Center bore 9 17 6 139.7 12 106.10 se monte sur le véhicule avec de possibles modifications de carrosserie (nous consulter pour confirmer la compatibilité de votre véhicule)

**Références :**

**BA814790655+12** - JANTE ALUMINIUM BALLISTIC 814 GEN2  
BLACK 9 X 17 ENTRAXE 6 X 139.7 DEPORT 12  
Prix : 304,00 € TTC/PIECE  
**BA814890655+12** - JANTE ALUMINIUM BALLISTIC 814 GEN2  
BLACK 9 X 18 ENTRAXE 6 X 139.7 DEPORT 12  
Prix : 333,00 € TTC/PIECE



### JANTE ALUMINIUM BALLISTIC 845 GEN2 BLACK 9 X 17 ENTRAXE 6x135/139.7 DEPORT 12

Jante Ballistic 956 BLACK Un modèle du fabricant américain Ballistic baptisé 956 black Finition black Livrée avec cache-moyeu, sans visserie Largeur Diamètre Nb de trous Entraxe Déport Center bore 9 17 6 135/139.7 12 106.1 se monte sur le véhicule avec de possibles modifications de carrosserie (nous consulter pour confirmer la compatibilité de votre véhicule)

**Référence : BA845790655+12**  
Prix : **304,00 € TTC/PIECE**



### JANTE ALUMINIUM BALLISTIC 956 BLACK

Jante Ballistic 956 Black Un modèle du fabricant américain Ballistic baptisé 956. Finition Black. Livrée avec cache-moyeu, sans visserie Largeur Diamètre Nb de trous Entraxe Déport Center bore 9 17 6 139.7 12 106.1 se monte sur le véhicule avec de possibles modifications de carrosserie (nous consulter pour confirmer la compatibilité de votre véhicule)

**Références :**

**BA956790655+12** - JANTE ALUMINIUM BALLISTIC 956 BLACK 9 X 17 ENTRAXE 6 X 139.7 DEPORT 12  
Prix : 304,00 € TTC/PIECE  
**BA956890655+12** - JANTE ALUMINIUM BALLISTIC 956 BLACK 9 X 18 ENTRAXE 6 X 139.7 DEPORT 12  
Prix : 333,00 € TTC/PIECE



### JANTE ALUMINIUM KMC XD135 GRENADE MATTE GRAY

KMC XD135 GRENADE MATTE GRAY Du célèbre fabricant US Wheels Pro, les jantes KMC offrent un design unique. Une qualité de fabrication inégalée depuis 1982. Ce modèle XD135 est en finition MATTE GRAY. Finition MATTE GRAY Livré avec cache moyeu et sans visserie Largeur Diamètre Nb de trous Entraxe Déport Center bore 8.5 18 6 139.7 0 106.25 se monte sur le véhicule avec de possibles modifications de carrosserie (nous consulter pour confirmer la compatibilité...)

**Références :**

**XD13588568400** - JANTE ALUMINIUM KMC XD135 GRENADE MATTE GRAY 8.5 X 18 ENTRAXE 6 X 139.7 DEPORT 0  
Prix : 378,00 € TTC/PIECE

## EQUIPEMENTS POUR TOYOTA HILUX REVO 2016 +



### JANTE ALUMINIUM RENFORCEE MAYHEM 8304 GUN METAL 6X139.7 17"X9 ET10

JANTE ALUMINIUM RENFORCEE MAYHEM 8304 GUN METAL 6X139.7 17"X9 ET10 Jante aluminium Finition : GUN METAL GRIS FONCE Utilisation : Toute utilisation, toute conduite.

**Informations Techniques :**

Largeur : 9" Diamètre : 17" Nombre de trous : 6 Entraxe : 139.7  
Déport : 10 Center Bore : 106.1

**Référence : MH8304-7983MGT**

Prix : **408,00 € TTC/PIECE**

## JANTES ALUMINIUM RENFORCÉES / RAID



### JANTE ALUMINIUM BRAID WINRACE BLANCHE 7,5 X 17 ENTRAXE 6 X 139,7 DEPORT 0 POUR TOYOTA HILUX ET KDJ 120/125 ET KDJ 150/155

Jante aluminium Braid. Modèle Winrace T Dimensions 7,5" x 17"  
Entraxe 6 x 139,7mm Alésage 106,10 mm Déport 0 mm (calculé pour être affleurant à la carrosserie) Coloris blanc Poids 14kg Flasque intérieur et extérieur renforcées Rebord de maintien de talon de pneumatique plus haut (pour une meilleure tenue au déjantage) Peinture époxy (pour une meilleure tenue dans le temps) Livrée sans boulonnerie Compatible Toyota KDJ/GRJ120/125 et KDJ/GDJ/GRJ150/155 Vigo Revo FJCruiser

**Référence : BRA-WIN75176T0B**

Prix : **384,00 € TTC/PIECE**



### JANTE ALUMINIUM BRAID WINRACE GRISE ANTHRACITE 7,5 X 17 ENTRAXE 6 X 139,7 DEPORT 0 POUR TOYOTA KDJ 120/125 ET KDJ 150/155

Jante aluminium Braid. Modèle Winrace T Dimensions 7,5" x 17"  
Entraxe 6 x 139,7mm Alésage 106,10 mm Déport 0 mm (calculé pour être affleurant à la carrosserie) Coloris gris anthracite Poids 14kg Flasque intérieur et extérieur renforcées Rebord de maintien de talon de pneumatique plus haut (pour une meilleure tenue au déjantage) Peinture époxy (pour une meilleure tenue dans le temps) Livrée sans boulonnerie Compatible Toyota KDJ/GRJ120/125 et KDJ/GDJ/GRJ150/155 Vigo Revo FJCruiser

**Référence : BRA-WIN75176T0G**

Prix : **384,00 € TTC/PIECE**

**EQUIPEMENTS POUR TOYOTA HILUX REVO 2016 +****JANTE ALUMINIUM BRAID WINRACE GRISE ANTHRACITE 7,5 X 17 ENTRAXE 6 X 139,7 DEPORT 25 POUR TOYOTA KDJ120/125 KDJ/GDJ150/155 HILUX VIGO ET REVO**

Jante aluminium Braid. Modèle Winrace T Dimensions 7,5" x 17" Entraxe 6 x 139,7mm Alésage 106,10 mm Déport +25 mm (équivalent aux jantes d'origine Toyota) Coloris gris anthracite Poids 14kg Flasque intérieur et extérieur renforcées Rebord de maintien de talon de pneumatique plus haut (pour une meilleure tenue au déjantage) Peinture époxy (pour une meilleure tenue dans le temps) Livrée sans boulonnerie Compatible Toyota KDJ/GRJ120/125 et KDJ/GDJ/GRJ150/155 FJ Cruiser

Référence : **BRA-WIN75176T25G**  
Prix : **384,00 € TTC/PIECE**

**JANTE ALUMINIUM BRAID WINRACE GRISE ANTHRACITE 8 X 18 ENTRAXE 6 X 139.7 DEPORT 0 POUR TOYOTA HILUX**

Référence : **BRA-WIN8186T0G**  
Prix : **474,00 € TTC/PIECE**

**JANTE ALUMINIUM BRAID WINRACE NOIRE 7,5 X 17 ENTRAXE 6 X 139,7 DEPORT 0 POUR TOYOTA HILUX ET KDJ 120/125 ET KDJ 150/155**

Jante aluminium Braid. Modèle Winrace T Dimensions 7,5" x 17" Entraxe 6 x 139,7mm Alésage 106,10 mm Déport 0 mm (calculé pour être affleurant à la carrosserie) Coloris noir Poids 14kg Flasque intérieur et extérieur renforcées Rebord de maintien de talon de pneumatique plus haut (pour une meilleure tenue au déjantage) Peinture époxy (pour une meilleure tenue dans le temps) Livrée sans boulonnerie Compatible Toyota KDJ/GRJ120/125 et KDJ/GDJ/GRJ150/155 Vigo Revo FJ Cruiser

Référence : **BRA-WIN75176TON**  
Prix : **444,00 € TTC/PIECE**



**JANTE ALUMINIUM BRAID WINRACE S BRONZE SATINE 8 X 17 ENTRAXE 6 X 139.7 DEPORT 5 POUR TOYOTA HILUX ET KDJ 120/125 ET KDJ 150/155**

Jante aluminium Braid. Modèle Winrace S Dimensions 8" x 17" Entraxe 6 x 139,7mm Alésage 106,10 mm Déport 5 mm (calculé pour être affleurant à la carrosserie) Coloris Bronze Poids 15kg Flasque intérieur et extérieur renforcées Rebord de maintien de talon de pneumatique plus haut (pour une meilleure tenue au déjantage) Peinture époxy (pour une meilleure tenue dans le temps) Livrée sans boulonnerie Compatible Toyota KDJ/GRJ120/125 et KDJ/GDJ/GRJ150/155 Vigo Revo FJCruiser

**Référence : BRA-WINS8176T5BR**  
Prix : **504,00 € TTC/PIECE**



**JANTE ALUMINIUM BRAID WINRACE S GRISE ANTHRACITE 8 X 17 ENTRAXE 6 X 139.7 DEPORT 5 POUR TOYOTA HILUX ET KDJ 120/125 ET KDJ 150/155**

Jante aluminium Braid. Modèle Winrace S Dimensions 8" x 17" Entraxe 6 x 139,7mm Alésage 106,10 mm Déport 5 mm (calculé pour être affleurant à la carrosserie) Coloris gris anthracite Poids 15kg Flasque intérieur et extérieur renforcées Rebord de maintien de talon de pneumatique plus haut (pour une meilleure tenue au déjantage) Peinture époxy (pour une meilleure tenue dans le temps) Livrée sans boulonnerie Compatible Toyota KDJ/GRJ120/125 et KDJ/GDJ/GRJ150/155 Vigo Revo FJCruiser

**Référence : BRA-WINS8176T5G**  
Prix : **444,00 € TTC/PIECE**



**JANTE ALUMINIUM BRAID WINRACE S NOIRE 8 X 17 ENTRAXE 6 X 139.7 DEPORT 5 POUR TOYOTA HILUX ET KDJ 120/125 ET KDJ 150/155**

Jante aluminium Braid. Modèle Winrace S Dimensions 8" x 17" Entraxe 6 x 139,7mm Alésage 106,10 mm Déport 5 mm (calculé pour être affleurant à la carrosserie) Coloris Noir Poids 15kg Flasque intérieur et extérieur renforcées Rebord de maintien de talon de pneumatique plus haut (pour une meilleure tenue au déjantage) Peinture époxy (pour une meilleure tenue dans le temps) Livrée sans boulonnerie Compatible Toyota KDJ/GRJ120/125 et KDJ/GDJ/GRJ150/155 Vigo Revo FJCruiser

**Référence : BRA-WINS8176T5N**  
Prix : **504,00 € TTC/PIECE**

## EQUIPEMENTS POUR TOYOTA HILUX REVO 2016 +



### JANTE ALUMINIUM DOUBLE BEADLOCK HUTCHINSON 8.5 x 17 6X139.7 TOYOTA GRIS ANTRACITE BRILLANT

Ayant fait leurs preuves durant de nombreuses années dans le domaine militaire, les amateurs d'off road peuvent désormais profiter de la technologie Beadlock offerte par les jantes HUTCHINSON ! Vous en avez rêvé, HUTCHINSON l'a fait. Une jante robuste qui vous permet de dégonfler à souhait sans risque de déjanter, c'est possible ! Qu'est-ce qu'une jante BEADLOCK ? A L'origine c'est une jante standard en acier ou en aluminium qui est décollée sur sa partie extérieur (simple beadlock) ou...

#### Informations Techniques :

Caractéristiques : - Entraxe : 6 x 139.7- Taille de la jante : 8.5 x 17"-  
Modèle de boulon : 139.7 mm BCD- Alésage : 106.2 mm-  
BACKSPACE : 114.3 mm- Charge : 1 200kg- Poids sans beadlock :  
18.2 kg- Déport (ET) : -10 mm- Jante en alliage- Jante avec beadlock

Référence : **WA-0567B**

Prix : **1 800,00 € TTC/PIECE**



### JANTE ALUMINIUM MANANO BLACK

JANTE ALUMINIUM SPECIAL CHARGES LOURDES finition : black moulée sous pression spécialement conçue pour les raids avec indice de charge jusqu'à 1400kg alliage spécifique (Al Si 7% Mg Sr) traitement thermique Insert acier anti-desserrement Livrée sans visserie Largeur Diamètre Nb de trous Entraxe Déport Center bore 8 17 6 139.7 20 106.1 se monte sur le véhicule avec de possibles modifications de carrosserie (nous consulter pour confirmer la...

#### Références :

**MAN57BK** - JANTE ALUMINIUM MANANO BLACK 8 X 17 ENTRAXE  
6 X 139.7 DEPORT 20

Prix : 362,00 € TTC/PIECE



### JANTE ALUMINIUM MANANO BLACK 8.5 X 18 ENTRAXE 6 X 139.7 DEPORT 20

JANTE ALUMINIUM SPECIAL CHARGES LOURDES finition : black moulée sous pression spécialement conçue pour les raids avec indice de charge jusqu'à 1400kg alliage spécifique (Al Si 7% Mg Sr) traitement thermique Insert acier anti-desserrement Livrée sans visserie Largeur Diamètre Nb de trous Entraxe Déport Center bore 8.5 18 6 139.7 20 106.1 se monte sur le véhicule avec de possibles modifications de carrosserie (nous consulter pour confirmer la...

Référence : **MAN87BK**

Prix : **444,00 € TTC/PIECE**

## EQUIPEMENTS POUR TOYOTA HILUX REVO 2016 +



### JANTE ALUMINIUM MANANO SILVER

JANTE ALUMINIUM SPECIAL CHARGES LOURDES finition : silver moulée sous pression spécialement conçue pour les raids avec indice de charge jusqu'à 1400kg alliage spécifique (Al Si 7% Mg Sr) traitement thermique Insert acier anti-desserrement Livrée sans visserie Largeur Diamètre Nb de trous Entraxe Déport Center bore 8 17 6 139.7 20 106.1 se monte sur le véhicule avec de possibles modifications de carrosserie (nous consulter pour confirmer la...

#### Références :

**MAN57SI** - JANTE ALUMINIUM MANANO SILVER 8 X 17 ENTRAXE 6 X 139.7 DEPORT 20  
Prix : 362,00 € TTC/PIECE



### JANTE ALUMINIUM MANANO SILVER 8.5 X 18 ENTRAXE 6 X 139.7 DEPORT 20

JANTE ALUMINIUM SPECIAL CHARGES LOURDES finition : silver moulée sous pression spécialement conçue pour les raids avec indice de charge jusqu'à 1400kg alliage spécifique (Al Si 7% Mg Sr) traitement thermique Insert acier anti-desserrement Livrée sans visserie Largeur Diamètre Nb de trous Entraxe Déport Center bore 8.5 18 6 139.7 20 106.1 se monte sur le véhicule avec de possibles modifications de carrosserie (nous consulter pour confirmer la...

#### Référence : MAN87SI

Prix : 444,00 € TTC/PIECE



**JANTE ALUMINIUM RENFORCE RAID EVO CORSE  
ATLAS BL 8x17" ET 20 BRONZE MAT SANS RING  
POUR TOYOTA HILUX VIGO/REVO ET J120/150**

Jante Evo Corse ATLAS BL – Jante tout-terrain avec option Beadlock Robuste, fonctionnelle et conçue pour l'aventure extrême La jante Evo Corse ATLAS BL est la nouvelle référence de la gamme tout-terrain du fabricant italien EvoCorse. Conçue spécialement pour les conditions les plus exigeantes, elle allie solidité, esthétique et innovation technique. Avec son profil à 12 rayons entièrement intégrés dans le rebord du pneu, la jante ATLAS BL assure une protection optimale contre les chocs, le...

**Informations Techniques :**

*Charge maximum : 1250kg Prévoir le kit de montage a3.000118.03 comprenant la visserie spécifique et cache moyeu (pour une jante) Le déport final de la jante dépend du montage que vous effectuez : Avec un ring de protection : ET20 Avec un ring Beadlock : ET7 Comment l'expliquer : En réalité, en configuration Beadlock (avec montage du flanc à l'extérieur), les jantes sont des 9x17 ET7. En montage classique, on retire la bague extérieure du Beadlock, ce qui réduit la largeur de 1"...*

**Référence : SE547022B111**  
Prix : **388,00 € TTC/PIECE**



**JANTE ALUMINIUM RENFORCE RAID EVO CORSE  
ATLAS BL 8x17" ET 20 NOIR BRILLANT POUR  
TOYOTA HILUX VIGO/REVO ET J120/150**

Jante Evo Corse ATLAS BL – Jante tout-terrain avec option Beadlock Robuste, fonctionnelle et conçue pour l'aventure extrême La jante Evo Corse ATLAS BL est la nouvelle référence de la gamme tout-terrain du fabricant italien EvoCorse. Conçue spécialement pour les conditions les plus exigeantes, elle allie solidité, esthétique et innovation technique. Avec son profil à 12 rayons entièrement intégrés dans le rebord du pneu, la jante ATLAS BL assure une protection optimale contre les chocs,...

**Informations Techniques :**

*Charge maximum : 1250kg Prévoir le kit de montage a3.000118.03 comprenant la visserie spécifique et cache moyeu (pour une jante) Le déport final de la jante dépend du montage que vous effectuez : Avec un ring de protection : ET20 Avec un ring Beadlock : ET7 Comment l'expliquer : En réalité, en configuration Beadlock (avec montage du flanc à l'extérieur), les jantes sont des 9x17 ET7. En montage classique, on retire la bague extérieure du Beadlock, ce qui réduit la largeur de 1"...*

**Référence : SE547022B141**  
Prix : **381,00 € TTC/PIECE**

## EQUIPEMENTS POUR TOYOTA HILUX REVO 2016 +



### JANTE ALUMINIUM RENFORCE RAID EVO CORSE ATLAS BL 8x17" ET 20 NOIR MAT POUR TOYOTA HILUX VIGO/REVO ET J120/150

Jante Evo Corse ATLAS BL – Jante tout-terrain avec option Beadlock Robuste, fonctionnelle et conçue pour l'aventure extrême La jante Evo Corse ATLAS BL est la nouvelle référence de la gamme tout-terrain du fabricant italien EvoCorse. Conçue spécialement pour les conditions les plus exigeantes, elle allie solidité, esthétique et innovation technique. Avec son profil à 12 rayons entièrement intégrés dans le rebord du pneu, la jante ATLAS BL assure une protection optimale contre les ...

#### Informations Techniques :

Charge maximum : 1250kg Prévoir le kit de montage a3.000118.03 comprenant la visserie spécifique et cache moyeu (pour une jante) Le déport final de la jante dépend du montage que vous effectuez : Avec un ring de protection : ET20 Avec un ring Beadlock : ET7 Comment l'expliquer : En réalité, en configuration Beadlock (avec montage du flanc à l'extérieur), les jantes sont des 9x17 ET7. En montage classique, on retire la bague extérieure du Beadlock, ce qui réduit la largeur de 1"...

Référence : SE547022B041

Prix : 369,00 € TTC/PIECE



### JANTE ALUMINIUM RENFORCE RAID EVO CORSE DAKAR ZERO 8.5x18" ET 0 BLANC POUR TOYOTA HILUX VIGO/REVO ET J120/150

La jante Dakar Zéro, issue de la Dakar Corse, spécialement développée pour la compétition, est la version dédiée aux véhicules tout terrain. Les rayons internes du bord de la jante ont un profil qui rentre vers le centre, ce qui permet d'avoir un déport négatif protégeant les pièces mécaniques des gravillons et du sable et conçu pour laisser suffisamment d'espace pour les gros freins. Structure très résistante en alliage léger AS7, avec traitement thermique T6 conformément aux réglementations...

#### Informations Techniques :

Charge maximum : 1400kg Prévoir le kit de montage A3.000118.00 comprenant la visserie spécifique et cache moyeu (pour une jante)  
Taille : 8.5x18" Déport : ET 0 Entraxe : 6x139.7 Alésage : 106.1mm  
Couleur : Blanc

Référence : SE524001C011

Prix : 394,00 € TTC/PIECE



### JANTE ALUMINIUM RENFORCE RAID EVO CORSE DAKAR ZERO 8.5x18" ET 0 BRONZE BRILLANT POUR TOYOTA HILUX VIGO/REVO ET J120/150

La jante Dakar Zéro, issue de la Dakar Corse, spécialement développée pour la compétition, est la version dédiée aux véhicules tout terrain. Les rayons internes du bord de la jante ont un profil qui rentre vers le centre, ce qui permet d'avoir un déport négatif protégeant les pièces mécaniques des gravillons et du sable et conçu pour laisser suffisamment d'espace pour les gros freins. Structure très résistante en alliage léger AS7, avec traitement thermique T6 conformément aux réglementations...

**Informations Techniques :**

Charge maximum : 1400kg Prévoir le kit de montage A3.000118.03 comprenant la visserie spécifique et cache moyeu (pour une jante)  
Taille : 8.5x18" Déport : ET 0 Entraxe : 6x139.7 Alésage : 106.1mm  
Couleur : bronze brillant

**Référence : SE524001C221**

Prix : **409,00 € TTC/PIECE**



### JANTE ALUMINIUM RENFORCE RAID EVO CORSE DAKAR ZERO 8.5x18" ET 0 BRONZE MAT POUR TOYOTA HILUX VIGO/REVO ET J120/150

La jante Dakar Zéro, issue de la Dakar Corse, spécialement développée pour la compétition, est la version dédiée aux véhicules tout terrain. Les rayons internes du bord de la jante ont un profil qui rentre vers le centre, ce qui permet d'avoir un déport négatif protégeant les pièces mécaniques des gravillons et du sable et conçu pour laisser suffisamment d'espace pour les gros freins. Structure très résistante en alliage léger AS7, avec traitement thermique T6 conformément aux réglementations...

**Informations Techniques :**

Charge maximum : 1400kg Prévoir le kit de montage A3.000118.03 comprenant la visserie spécifique et cache moyeu (pour une jante)  
Taille : 8.5x18" Déport : ET 0 Entraxe : 6x139.7 Alésage : 106.1mm  
Couleur : bronze mat

**Référence : SE524001C111**

Prix : **409,00 € TTC/PIECE**



### JANTE ALUMINIUM RENFORCE RAID EVO CORSE DAKAR ZERO 8.5x18" ET 0 GRIS ANTHRACITE POUR TOYOTA HILUX VIGO/REVO ET J120/150

La jante Dakar Zéro, issue de la Dakar Corse, spécialement développée pour la compétition, est la version dédiée aux véhicules tout terrain. Les rayons internes du bord de la jante ont un profil qui rentre vers le centre, ce qui permet d'avoir un déport négatif protégeant les pièces mécaniques des gravillons et du sable et conçu pour laisser suffisamment d'espace pour les gros freins. Structure très résistante en alliage léger AS7, avec traitement thermique T6 conformément aux réglementations...

**Informations Techniques :**

Charge maximum : 1400kg Prévoir le kit de montage A3.000118.03 comprenant la visserie spécifique et cache moyeu (pour une jante)  
Taille : 8.5x18" Déport : ET 0 Entraxe : 6x139.7 Alésage : 106.1mm  
Couleur : Gris anthracite

**Référence : SE524001C051**

Prix : **409,00 € TTC/PIECE**



### JANTE ALUMINIUM RENFORCE RAID EVO CORSE DAKAR ZERO 8.5x18" ET 0 GRIS POUR TOYOTA HILUX VIGO/REVO ET J120/150

La jante Dakar Zéro, issue de la Dakar Corse, spécialement développée pour la compétition, est la version dédiée aux véhicules tout terrain. Les rayons internes du bord de la jante ont un profil qui rentre vers le centre, ce qui permet d'avoir un déport négatif protégeant les pièces mécaniques des gravillons et du sable et conçu pour laisser suffisamment d'espace pour les gros freins. Structure très résistante en alliage léger AS7, avec traitement thermique T6 conformément aux réglementations...

**Informations Techniques :**

Charge maximum : 1400kg Prévoir le kit de montage A3.000083.00 comprenant la visserie spécifique et cache moyeu (pour une jante)  
Taille : 8.5x18" Déport : ET 0 Entraxe : 6x139.7 Alésage : 106.1mm  
Couleur : Gris

**Référence : SE5240010031**

Prix : **402,00 € TTC/PIECE**

**JANTE ALUMINIUM RENFORCE RAID EVO CORSE  
DAKAR ZERO 8.5x18" ET 0 NOIR MAT POUR  
TOYOTA HILUX VIGO/REVO ET J120/150**

La jante Dakar Zéro, issue de la Dakar Corse, spécialement développée pour la compétition, est la version dédiée aux véhicules tout terrain. Les rayons internes du bord de la jante ont un profil qui rentre vers le centre, ce qui permet d'avoir un déport négatif protégeant les pièces mécaniques des gravillons et du sable et conçu pour laisser suffisamment d'espace pour les gros freins. Structure très résistante en alliage léger AS7, avec traitement thermique T6 conformément aux réglementations...

**Informations Techniques :**

Charge maximum : 1400kg Prévoir le kit de montage A3.000118.03 comprenant la visserie spécifique et cache moyeu (pour une jante)  
Taille : 8.5x18" Déport : ET 0 Entraxe : 6x139.7 Alésage : 106.1mm  
Couleur : noir mat

**Référence : SE524001C041****Prix : 394,00 € TTC/PIECE****JANTE ALUMINIUM RENFORCE RAID EVO CORSE  
DAKAR ZERO 8.5x18" ET 20 BLANC POUR TOYOTA  
HILUX VIGO/REVO ET J120/150**

La jante Dakar Zéro, issue de la Dakar Corse, spécialement développée pour la compétition, est la version dédiée aux véhicules tout terrain. Les rayons internes du bord de la jante ont un profil qui rentre vers le centre, ce qui permet d'avoir un déport négatif protégeant les pièces mécaniques des gravillons et du sable et conçu pour laisser suffisamment d'espace pour les gros freins. Structure très résistante en alliage léger AS7, avec traitement thermique T6 conformément aux réglementations...

**Informations Techniques :**

Charge maximum : 1400kg Prévoir le kit de montage A3.000118.00 comprenant la visserie spécifique et cache moyeu (pour une jante)  
Taille : 8.5x18" Déport : ET 20 Entraxe : 6x139.7 Alésage : 106.1mm  
Couleur : Blanc

**Référence : SE524005C011****Prix : 392,00 € TTC/PIECE**

EQUIPEMENTS POUR TOYOTA HILUX REVO 2016 +



### JANTE ALUMINIUM RENFORCE RAID EVO CORSE DAKAR ZERO 8.5x18" ET 20 BRONZE MAT POUR TOYOTA HILUX VIGO/REVO ET J120/150

La jante Dakar Zéro, issue de la Dakar Corse, spécialement développée pour la compétition, est la version dédiée aux véhicules tout terrain. Les rayons internes du bord de la jante ont un profil qui rentre vers le centre, ce qui permet d'avoir un déport négatif protégeant les pièces mécaniques des gravillons et du sable et conçu pour laisser suffisamment d'espace pour les gros freins. Structure très résistante en alliage léger AS7, avec traitement thermique T6 conformément aux réglementations...

**Informations Techniques :**

Charge maximum : 1400kg Prévoir le kit de montage A3.000118.03 comprenant la visserie spécifique et cache moyeu (pour une jante)  
Taille : 8.5x18" Déport : ET 20 Entraxe : 6x139.7 Alésage : 106.1mm  
Couleur : bronze mat

**Référence : SE524005C111**

Prix : **409,00 € TTC/PIECE**



### JANTE ALUMINIUM RENFORCE RAID EVO CORSE DAKAR ZERO 8.5x18" ET 20 GRIS ANTHRACITE POUR TOYOTA HILUX VIGO/REVO ET J120/150

La jante Dakar Zéro, issue de la Dakar Corse, spécialement développée pour la compétition, est la version dédiée aux véhicules tout terrain. Les rayons internes du bord de la jante ont un profil qui rentre vers le centre, ce qui permet d'avoir un déport négatif protégeant les pièces mécaniques des gravillons et du sable et conçu pour laisser suffisamment d'espace pour les gros freins. Structure très résistante en alliage léger AS7, avec traitement thermique T6 conformément aux réglementations...

**Informations Techniques :**

Charge maximum : 1400kg Prévoir le kit de montage A3.000118.03 comprenant la visserie spécifique et cache moyeu (pour une jante)  
Taille : 8.5x18" Déport : ET 20 Entraxe : 6x139.7 Alésage : 106.1mm  
Couleur : Gris anthracite

**Référence : SE524005C051**

Prix : **409,00 € TTC/PIECE**

## EQUIPEMENTS POUR TOYOTA HILUX REVO 2016 +



### JANTE ALUMINIUM RENFORCE RAID EVO CORSE DAKAR ZERO 8.5x18" ET 20 NOIR BRILLANT POUR TOYOTA HILUX VIGO/REVO ET J120/150

La jante Dakar Zéro, issue de la Dakar Corse, spécialement développée pour la compétition, est la version dédiée aux véhicules tout terrain. Les rayons internes du bord de la jante ont un profil qui rentre vers le centre, ce qui permet d'avoir un déport négatif protégeant les pièces mécaniques des gravillons et du sable et conçu pour laisser suffisamment d'espace pour les gros freins. Structure très résistante en alliage léger AS7, avec traitement thermique T6 conformément aux réglementations...

#### Informations Techniques :

Charge maximum : 1400kg Prévoir le kit de montage A3.000118.03 comprenant la visserie spécifique et cache moyeu (pour une jante)  
Taille : 8.5x18" Déport : ET 20 Entraxe : 6x139.7 Alésage : 106.1mm  
Couleur : noir brillant

Référence : SE524005C141

Prix : 409,00 € TTC/PIECE



### JANTE ALUMINIUM RENFORCE RAID EVO CORSE DAKAR ZERO 8.5x18" ET 20 NOIR MAT POUR TOYOTA HILUX VIGO/REVO ET J120/150

La jante Dakar Zéro, issue de la Dakar Corse, spécialement développée pour la compétition, est la version dédiée aux véhicules tout terrain. Les rayons internes du bord de la jante ont un profil qui rentre vers le centre, ce qui permet d'avoir un déport négatif protégeant les pièces mécaniques des gravillons et du sable et conçu pour laisser suffisamment d'espace pour les gros freins. Structure très résistante en alliage léger AS7, avec traitement thermique T6 conformément aux réglementations...

#### Informations Techniques :

Charge maximum : 1400kg Prévoir le kit de montage A3.000118.03 comprenant la visserie spécifique et cache moyeu (pour une jante)  
Taille : 8.5x18" Déport : ET 20 Entraxe : 6x139.7 Alésage : 106.1mm  
Couleur : noir mat

Référence : SE524005C041

Prix : 392,00 € TTC/PIECE

**JANTE ALUMINIUM RENFORCE RAID EVO CORSE  
DAKAR ZERO 8.5x18" ET 20 SILVER POUR TOYOTA  
HILUX VIGO/REVO ET J120/150**

La jante Dakar Zéro, issue de la Dakar Corse, spécialement développée pour la compétition, est la version dédiée aux véhicules tout terrain. Les rayons internes du bord de la jante ont un profil qui rentre vers le centre, ce qui permet d'avoir un déport négatif protégeant les pièces mécaniques des gravillons et du sable et conçu pour laisser suffisamment d'espace pour les gros freins. Structure très résistante en alliage léger AS7, avec traitement thermique T6 conformément aux réglementations...

**Informations Techniques :**

Charge maximum : 1400kg Prévoir le kit de montage A3.000118.00 comprenant la visserie spécifique et cache moyeu (pour une jante)  
Taille : 8.5x18" Déport : ET 20 Entraxe : 6x139.7 Alésage : 106.1mm  
Couleur : Gris

**Référence : SE524005C031****Prix : 409,00 € TTC/PIECE****JANTE ALUMINIUM RENFORCE RAID EVO CORSE  
DAKAR ZERO 8x17" ET 0 BLANCHE POUR TOYOTA  
HILUX VIGO/REVO ET J120/150**

La jante Dakar Zéro, issue de la Dakar Corse, spécialement développée pour la compétition, est la version dédiée aux véhicules tout terrain. Les rayons internes du bord de la jante ont un profil qui rentre vers le centre, ce qui permet d'avoir un déport négatif protégeant les pièces mécaniques des gravillons et du sable et conçu pour laisser suffisamment d'espace pour les gros freins. Structure très résistante en alliage léger AS7, avec traitement thermique T6 conformément aux réglementations...

**Informations Techniques :**

Charge maximum : 1400kg Prévoir le kit de montage A3.000118.00 comprenant la visserie spécifique et cache moyeu (pour une jante)  
Taille : 8x17" Déport : ET 0 Entraxe : 6x139.7 Alésage : 106.1mm  
Couleur : blanc

**Référence : SE416002C011****Prix : 388,00 € TTC/PIECE**



### JANTE ALUMINIUM RENFORCE RAID EVO CORSE DAKAR ZERO 8x17" ET 0 BRONZE BRILLANT POUR TOYOTA HILUX VIGO/REVO ET J120/150

La jante Dakar Zéro, issue de la Dakar Corse, spécialement développée pour la compétition, est la version dédiée aux véhicules tout terrain. Les rayons internes du bord de la jante ont un profil qui rentre vers le centre, ce qui permet d'avoir un déport négatif protégeant les pièces mécaniques des gravillons et du sable et conçu pour laisser suffisamment d'espace pour les gros freins. Structure très résistante en alliage léger AS7, avec traitement thermique T6 conformément aux réglementations...

**Informations Techniques :**

Charge maximum : 1400kg Prévoir le kit de montage A3.000118.03 comprenant la visserie spécifique et cache moyeu (pour une jante)  
Taille : 8x17" Déport : ET 0 Entraxe : 6x139.7 Alésage : 106.1mm  
Couleur : bronze brillant

**Référence : SE416002C221**

Prix : **386,00 € TTC/PIECE**



### JANTE ALUMINIUM RENFORCE RAID EVO CORSE DAKAR ZERO 8x17" ET 0 BRONZE MAT POUR TOYOTA HILUX VIGO/REVO ET J120/150

La jante Dakar Zéro, issue de la Dakar Corse, spécialement développée pour la compétition, est la version dédiée aux véhicules tout terrain. Les rayons internes du bord de la jante ont un profil qui rentre vers le centre, ce qui permet d'avoir un déport négatif protégeant les pièces mécaniques des gravillons et du sable et conçu pour laisser suffisamment d'espace pour les gros freins. Structure très résistante en alliage léger AS7, avec traitement thermique T6 conformément aux réglementations...

**Informations Techniques :**

Charge maximum : 1400kg Prévoir le kit de montage A3.000118.03 comprenant la visserie spécifique et cache moyeu (pour une jante)  
Taille : 8x17" Déport : ET 0 Entraxe : 6x139.7 Alésage : 106.1mm  
Couleur : bronze mat

**Référence : SE416002C111**

Prix : **398,00 € TTC/PIECE**



### JANTE ALUMINIUM RENFORCE RAID EVO CORSE DAKAR ZERO 8x17" ET 0 GRIS ANTHRACITE POUR TOYOTA HILUX VIGO/REVO ET J120/150

La jante Dakar Zéro, issue de la Dakar Corse, spécialement développée pour la compétition, est la version dédiée aux véhicules tout terrain. Les rayons internes du bord de la jante ont un profil qui rentre vers le centre, ce qui permet d'avoir un déport négatif protégeant les pièces mécaniques des gravillons et du sable et conçu pour laisser suffisamment d'espace pour les gros freins. Structure très résistante en alliage léger AS7, avec traitement thermique T6 conformément aux réglementations...

**Informations Techniques :**

Charge maximum : 1400kg Prévoir le kit de montage A3.000118.03 comprenant la visserie spécifique et cache moyeu (pour une jante)  
Taille : 8x17" Déport : ET 0 Entraxe : 6x139.7 Alésage : 106.1mm  
Couleur : Gris anthracite brillant

**Référence : SE416002C051**

Prix : **383,00 € TTC/PIECE**



### JANTE ALUMINIUM RENFORCE RAID EVO CORSE DAKAR ZERO 8x17" ET 0 NOIR BRILLANT POUR TOYOTA HILUX VIGO/REVO ET J120/150

La jante Dakar Zéro, issue de la Dakar Corse, spécialement développée pour la compétition, est la version dédiée aux véhicules tout terrain. Les rayons internes du bord de la jante ont un profil qui rentre vers le centre, ce qui permet d'avoir un déport négatif protégeant les pièces mécaniques des gravillons et du sable et conçu pour laisser suffisamment d'espace pour les gros freins. Structure très résistante en alliage léger AS7, avec traitement thermique T6 conformément aux réglementations...

**Informations Techniques :**

Charge maximum : 1400kg Prévoir le kit de montage A3.000118.03 comprenant la visserie spécifique et cache moyeu (pour une jante)  
Taille : 8x17" Déport : ET 0 Entraxe : 6x139.7 Alésage : 106.1mm  
Couleur : noir brillant

**Référence : SE416002C141**

Prix : **386,00 € TTC/PIECE**



### JANTE ALUMINIUM RENFORCE RAID EVO CORSE DAKAR ZERO 8x17" ET 0 NOIR MAT POUR TOYOTA HILUX VIGO/REVO ET J120/150

La jante Dakar Zéro, issue de la Dakar Corse, spécialement développée pour la compétition, est la version dédiée aux véhicules tout terrain. Les rayons internes du bord de la jante ont un profil qui rentre vers le centre, ce qui permet d'avoir un déport négatif protégeant les pièces mécaniques des gravillons et du sable et conçu pour laisser suffisamment d'espace pour les gros freins. Structure très résistante en alliage léger AS7, avec traitement thermique T6 conformément aux réglementations...

**Informations Techniques :**

Charge maximum : 1400kg Prévoir le kit de montage A3.000118.03 comprenant la visserie spécifique et cache moyeu (pour une jante)  
Taille : 8x17" Déport : ET 0 Entraxe : 6x139.7 Alésage : 106.1mm  
Couleur : noir mat

**Référence : SE416002C041**

Prix : 383,00 € TTC/PIECE



### JANTE ALUMINIUM RENFORCE RAID EVO CORSE DAKAR ZERO 8x17" ET 0 NOIR MAT TALON HAUT POUR TOYOTA HILUX VIGO/REVO ET J120/150

La jante Dakar Zéro, issue de la Dakar Corse, spécialement développée pour la compétition, est la version dédiée aux véhicules tout terrain. Les rayons internes du bord de la jante ont un profil qui rentre vers le centre, ce qui permet d'avoir un déport négatif protégeant les pièces mécaniques des gravillons et du sable et conçu pour laisser suffisamment d'espace pour les gros freins. Structure très résistante en alliage léger AS7, avec traitement thermique T6 conformément aux réglementations...

**Informations Techniques :**

Charge maximum : 1400kg Prévoir le kit de montage A3.000118.03 comprenant la visserie spécifique et cache moyeu (pour une jante)  
Taille : 8x17" Déport : ET 0 Entraxe : 6x139.7 Alésage : 106.1mm  
Couleur : noir mat Talon haut

**Référence : SE416002H041**

Prix : 393,00 € TTC/PIECE

EQUIPEMENTS POUR TOYOTA HILUX REVO 2016 +



### JANTE ALUMINIUM RENFORCE RAID EVO CORSE DAKAR ZERO 8x17" ET 0 OR POUR TOYOTA HILUX REVO ET J120/150

La jante Dakar Zéro, issue de la Dakar Corse, spécialement développée pour la compétition, est la version dédiée aux véhicules tout terrain. Les rayons internes du bord de la jante ont un profil qui rentre vers le centre, ce qui permet d'avoir un déport négatif protégeant les pièces mécaniques des gravillons et du sable et conçu pour laisser suffisamment d'espace pour les gros freins. Structure très résistante en alliage léger AS7, avec traitement thermique T6 conformément aux réglementations...

#### Informations Techniques :

charge maximum : 1400kg prévoir le kit de montage A3.000118.00  
comprenant la visserie spécifique et cache moyeu (pour une jante)  
Taille : 8x17" Déport : ET0 Entraxe : 6x139.7 Alésage : 106.1mm  
Couleur : or

Référence : SE416002C021

Prix : 398,00 € TTC/PIECE



### JANTE ALUMINIUM RENFORCE RAID EVO CORSE DAKAR ZERO 8x17" ET 20 BLANC POUR TOYOTA HILUX VIGO/REVO ET J120/150

La jante Dakar Zéro, issue de la Dakar Corse, spécialement développée pour la compétition, est la version dédiée aux véhicules tout terrain. Les rayons internes du bord de la jante ont un profil qui rentre vers le centre, ce qui permet d'avoir un déport négatif protégeant les pièces mécaniques des gravillons et du sable et conçu pour laisser suffisamment d'espace pour les gros freins. Structure très résistante en alliage léger AS7, avec traitement thermique T6 conformément aux réglementations...

#### Informations Techniques :

Charge maximum : 1400kg Prévoir le kit de montage A3.000118.00  
comprenant la visserie spécifique et cache moyeu (pour une jante)  
Taille : 8x17" Déport : ET 20 Entraxe : 6x139.7 Alésage : 106.1mm  
Couleur : Blanc

Référence : SE416009C011

Prix : 365,00 € TTC/PIECE



### JANTE ALUMINIUM RENFORCE RAID EVO CORSE DAKAR ZERO 8x17" ET 20 BRONZE MAT POUR TOYOTA HILUX VIGO/REVO ET J120/150

La jante Dakar Zéro, issue de la Dakar Corse, spécialement développée pour la compétition, est la version dédiée aux véhicules tout terrain. Les rayons internes du bord de la jante ont un profil qui rentre vers le centre, ce qui permet d'avoir un déport négatif protégeant les pièces mécaniques des gravillons et du sable et conçu pour laisser suffisamment d'espace pour les gros freins. Structure très résistante en alliage léger AS7, avec traitement thermique T6 conformément aux réglementations...

**Informations Techniques :**

Charge maximum : 1400kg Prévoir le kit de montage a3.000118.03 comprenant la visserie spécifique et cache moyeu (pour une jante)  
Taille : 8x17" Déport : ET 20 Entraxe : 6x139.7 Alésage : 106.1mm  
Couleur : BRONZE MAT

**Référence : SE416009C111**

Prix : **384,00 € TTC/PIECE**



### JANTE ALUMINIUM RENFORCE RAID EVO CORSE DAKAR ZERO 8x17" ET 20 GRIS ANTHRACITE POUR TOYOTA HILUX VIGO/REVO ET J120/150

La jante Dakar Zéro, issue de la Dakar Corse, spécialement développée pour la compétition, est la version dédiée aux véhicules tout terrain. Les rayons internes du bord de la jante ont un profil qui rentre vers le centre, ce qui permet d'avoir un déport négatif protégeant les pièces mécaniques des gravillons et du sable et conçu pour laisser suffisamment d'espace pour les gros freins. Structure très résistante en alliage léger AS7, avec traitement thermique T6 conformément aux réglementations...

**Informations Techniques :**

Charge maximum : 1400kg Prévoir le kit de montage A3.000118.03 comprenant la visserie spécifique et cache moyeu (pour une jante)  
Taille : 8x17" Déport : ET 20 Entraxe : 6x139.7 Alésage : 106.1mm  
Couleur : gris anthracite

**Référence : SE416009C051**

Prix : **384,00 € TTC/PIECE**



### JANTE ALUMINIUM RENFORCE RAID EVO CORSE DAKAR ZERO 8x17" ET 20 NOIR BRILLANT POUR TOYOTA HILUX VIGO/REVO ET J120/150

La jante Dakar Zéro, issue de la Dakar Corse, spécialement développée pour la compétition, est la version dédiée aux véhicules tout terrain. Les rayons internes du bord de la jante ont un profil qui rentre vers le centre, ce qui permet d'avoir un déport négatif protégeant les pièces mécaniques des gravillons et du sable et conçu pour laisser suffisamment d'espace pour les gros freins. Structure très résistante en alliage léger AS7, avec traitement thermique T6 conformément aux réglementations...

**Informations Techniques :**

Charge maximum : 1400kg Prévoir le kit de montage A3.000118.03 comprenant la visserie spécifique et cache moyeu (pour une jante)  
Taille : 8x17" Déport : ET 20 Entraxe : 6x139.7 Alésage : 106.1mm  
Couleur : Noir brillant

**Référence : SE416009C141**

Prix : **384,00 € TTC/PIECE**



### JANTE ALUMINIUM RENFORCE RAID EVO CORSE DAKAR ZERO 8x17" ET 20 NOIR MAT TOYOTA HILUX VIGO/REVO ET J120/150

La jante Dakar Zéro, issue de la Dakar Corse, spécialement développée pour la compétition, est la version dédiée aux véhicules tout terrain. Les rayons internes du bord de la jante ont un profil qui rentre vers le centre, ce qui permet d'avoir un déport négatif protégeant les pièces mécaniques des gravillons et du sable et conçu pour laisser suffisamment d'espace pour les gros freins. Structure très résistante en alliage léger AS7, avec traitement thermique T6 conformément aux réglementations...

**Informations Techniques :**

Charge maximum : 1400kg Prévoir le kit de montage A3.000118.03 comprenant la visserie spécifique et cache moyeu (pour une jante)  
Taille : 8x17" Déport : ET 20 Entraxe : 6x139.7 Alésage : 106.1mm  
Couleur : Noir mat

**Référence : SE416009C041**

Prix : **365,00 € TTC/PIECE**



### JANTE ALUMINIUM RENFORCE RAID EVO CORSE DAKAR ZERO 8x17" ET 20 OR POUR TOYOTA HILUX VIGO/REVO ET J120/150

La jante Dakar Zéro, issue de la Dakar Corse, spécialement développée pour la compétition, est la version dédiée aux véhicules tout terrain. Les rayons internes du bord de la jante ont un profil qui rentre vers le centre, ce qui permet d'avoir un déport négatif protégeant les pièces mécaniques des gravillons et du sable et conçu pour laisser suffisamment d'espace pour les gros freins. Structure très résistante en alliage léger AS7, avec traitement thermique T6 conformément aux réglementations...

**Informations Techniques :**

Charge maximum : 1400kg Prévoir le kit de montage a3.000118.03 comprenant la visserie spécifique et cache moyeu (pour une jante)  
Taille : 8x17" Déport : ET 20 Entraxe : 6x139.7 Alésage : 106.1mm  
Couleur : Or

**Référence : SE416009C021**

Prix : **384,00 € TTC/PIECE**



### JANTE ALUMINIUM RENFORCE RAID EVO CORSE DAKAR ZERO 8x17" ET 20 SILVER TOYOTA HILUX VIGO/REVO ET J120/150

La jante Dakar Zéro, issue de la Dakar Corse, spécialement développée pour la compétition, est la version dédiée aux véhicules tout terrain. Les rayons internes du bord de la jante ont un profil qui rentre vers le centre, ce qui permet d'avoir un déport négatif protégeant les pièces mécaniques des gravillons et du sable et conçu pour laisser suffisamment d'espace pour les gros freins. Structure très résistante en alliage léger AS7, avec traitement thermique T6 conformément aux réglementations...

**Informations Techniques :**

Charge maximum : 1400kg Prévoir le kit de montage a3.000118.00 comprenant la visserie spécifique et cache moyeu (pour une jante)  
Taille : 8x17" Déport : ET 20 Entraxe : 6x139.7 Alésage : 106.1mm  
Couleur : Gris

**Référence : SE416009C031**

Prix : **384,00 € TTC/PIECE**



### JANTE ALUMINIUM RENFORCE RAID EVO CORSE DAKAR ZERO 8x17" ET 30 BLANC POUR TOYOTA HILUX VIGO/REVO ET J120/150

La jante Dakar Zéro, issue de la Dakar Corse, spécialement développée pour la compétition, est la version dédiée aux véhicules tout terrain. Les rayons internes du bord de la jante ont un profil qui rentre vers le centre, ce qui permet d'avoir un déport négatif protégeant les pièces mécaniques des gravillons et du sable et conçu pour laisser suffisamment d'espace pour les gros freins. Structure très résistante en alliage léger AS7, avec traitement thermique T6 conformément aux réglementations...

**Informations Techniques :**

Charge maximum : 1400kg Prévoir le kit de montage  
CM0750460010-6 comprenant la visserie spécifique et cache moyeu  
(pour une jante) Taille : 8x17" Déport : ET 30 Entraxe : 6x139.7  
Alésage : 106.1mm Couleur : Blanc

**Référence : SE4160052011**

Prix : **377,00 € TTC/PIECE**



### JANTE ALUMINIUM RENFORCE RAID EVO CORSE DAKAR ZERO 8x17" ET 30 BRONZE MAT POUR TOYOTA HILUX VIGO/REVO ET J120/150

La jante Dakar Zéro, issue de la Dakar Corse, spécialement développée pour la compétition, est la version dédiée aux véhicules tout terrain. Les rayons internes du bord de la jante ont un profil qui rentre vers le centre, ce qui permet d'avoir un déport négatif protégeant les pièces mécaniques des gravillons et du sable et conçu pour laisser suffisamment d'espace pour les gros freins. Structure très résistante en alliage léger AS7, avec traitement thermique T6 conformément aux réglementations...

**Informations Techniques :**

Charge maximum : 1400kg Prévoir le kit de montage  
CM0750460040-6 comprenant la visserie spécifique et cache moyeu  
(pour une jante) Taille : 8x17" Déport : ET 30 Entraxe : 6x139.7  
Alésage : 106.1mm Couleur : bronze mat

**Référence : SE4160052111**

Prix : **385,00 € TTC/PIECE**



### JANTE ALUMINIUM RENFORCE RAID EVO CORSE DAKAR ZERO 8x17" ET 30 GRIS ANTHRACITE POUR TOYOTA HILUX VIGO/REVO ET J120/150

La jante Dakar Zéro, issue de la Dakar Corse, spécialement développée pour la compétition, est la version dédiée aux véhicules tout terrain. Les rayons internes du bord de la jante ont un profil qui rentre vers le centre, ce qui permet d'avoir un déport négatif protégeant les pièces mécaniques des gravillons et du sable et conçu pour laisser suffisamment d'espace pour les gros freins. Structure très résistante en alliage léger AS7, avec traitement thermique T6 conformément aux réglementations...

**Informations Techniques :**

Charge maximum : 1400kg Prévoir le kit de montage CM0750460040-6 comprenant la visserie spécifique et cache moyeu (pour une jante) Taille : 8x17" Déport : ET 30 Entraxe : 6x139.7 Alésage : 106.1mm Couleur : gris anthracite

**Référence : SE4160052051**

Prix : **385,00 € TTC/PIECE**



### JANTE ALUMINIUM RENFORCE RAID EVO CORSE DAKAR ZERO 8x17" ET 30 NOIR MAT POUR TOYOTA HILUX VIGO/REVO ET J120/150

La jante Dakar Zéro, issue de la Dakar Corse, spécialement développée pour la compétition, est la version dédiée aux véhicules tout terrain. Les rayons internes du bord de la jante ont un profil qui rentre vers le centre, ce qui permet d'avoir un déport négatif protégeant les pièces mécaniques des gravillons et du sable et conçu pour laisser suffisamment d'espace pour les gros freins. Structure très résistante en alliage léger AS7, avec traitement thermique T6 conformément aux réglementations...

**Informations Techniques :**

Charge maximum : 1400kg Prévoir le kit de montage CM0750460040-6 comprenant la visserie spécifique et cache moyeu (pour une jante) Taille : 8x17" Déport : ET 30 Entraxe : 6x139.7 Alésage : 106.1mm Couleur : Noir mat

**Référence : SE4160052041**

Prix : **377,00 € TTC/PIECE**



COULEUR PRÉSENTÉE : BRONZE MAT

### JANTE ALUMINIUM RENFORCÉE ATLAS BL 8x17" ET 20 BRONZE BRILLANT POUR TOYOTA HILUX VIGO/REVO ET J120/150

ATLAS BL est la nouvelle roue de la gamme tout-terrain d'EvoCorse. Il s'agit d'une roue en alliage durable avec un profil en 12 rayons qui se trouve entièrement à l'intérieur de la jante du pneu pour protéger les rayons et les composants mécaniques du gravier et du sable. Le revêtement en poudre à trois couches donne à la roue une résistance à l'usure supérieure à la moyenne, ainsi qu'un aspect constamment bien entretenu même après les sorties les plus difficiles. La...

#### Informations Techniques :

Charge maximum : 1400kg Prévoir le kit de montage a3.000118.03 comprenant la visserie spécifique et cache moyeu (pour une jante)  
Taille : 8x17" Déport : ET 20 Entraxe : 6x139.7 Alésage : 106.1mm  
Couleur BRONZE BRILLANT

Référence : SE547022B221

Prix : 388,00 € TTC/PIECE



COULEUR PRÉSENTÉE : BRONZE MAT

### JANTE ALUMINIUM RENFORCÉE EVO CORSE ATLAS BL 8x17" ET 20 OR POUR TOYOTA HILUX VIGO/REVO ET J120/150

Jante Evo Corse ATLAS BL – Jante tout-terrain avec option Beadlock Robuste, fonctionnelle et conçue pour l'aventure extrême La jante Evo Corse ATLAS BL est la nouvelle référence de la gamme tout-terrain du fabricant italien EvoCorse. Conçue spécialement pour les conditions les plus exigeantes, elle allie solidité, esthétique et innovation technique. Avec son profil à 12 rayons entièrement intégrés dans le rebord du pneu, la jante ATLAS BL assure une protection optimale contre les ...

#### Informations Techniques :

Charge maximum : 1250kg Prévoir le kit de montage a3.000118.03 comprenant la visserie spécifique et cache moyeu (pour une jante) Le déport final de la jante dépend du montage que vous effectuez : Avec un ring de protection : ET20 Avec un ring Beadlock : ET7 Comment l'expliquer : En réalité, en configuration Beadlock (avec montage du flanc à l'extérieur), les jantes sont des 9x17 ET7. En montage classique, on retire la bague extérieure du Beadlock, ce qui réduit la largeur de 1"...

Référence : SE547022B021

Prix : 388,00 € TTC/PIECE



### JANTE ALUMINIUM RENFORCÉE EVO CORSE ATLAS BL ANTHRACITE 8x17" ET 20 SANS RING POUR TOYOTA HILUX VIGO/REVO ET J120/150

Jante Evo Corse ATLAS BL – Jante tout-terrain avec option Beadlock Robuste, fonctionnelle et conçue pour l'aventure extrême La jante Evo Corse ATLAS BL est la nouvelle référence de la gamme tout-terrain du fabricant italien EvoCorse. Conçue spécialement pour les conditions les plus exigeantes, elle allie solidité, esthétique et innovation technique. Avec son profil à 12 rayons entièrement intégrés dans le rebord du pneu, la jante ATLAS BL assure une protection optimale contre les ...

#### Informations Techniques :

Charge maximum : 1250kg Prévoir le kit de montage a3.000118.03 comprenant la visserie spécifique et cache moyeu (pour une jante) Le déport final de la jante dépend du montage que vous effectuez : Avec un ring de protection : ET20 Avec un ring Beadlock : ET7 Comment l'expliquer : En réalité, en configuration Beadlock (avec montage du flanc à l'extérieur), les jantes sont des 9x17 ET7. En montage classique, on retire la bague extérieure du Beadlock, ce qui réduit la largeur de 1"...

Référence : SE547022B051  
Prix : 388,00 € TTC/PIECE



### JANTE ALUMINIUM RENFORCÉE EVO CORSE ATLAS BL ANTHRACITE AVEC RING BEADLOCK ALUMINIUM 9X17"

ATLAS BL est la nouvelle roue de la gamme tout-terrain d'EvoCorse. Il s'agit d'une roue en alliage durable avec un profil en 12 rayons qui se trouve entièrement à l'intérieur de la jante du pneu pour protéger les rayons et les composants mécaniques du gravier et du sable. Le revêtement en poudre à trois couches donne à la roue une résistance à l'usure supérieure à la moyenne, ainsi qu'un aspect constamment bien entretenu même après les sorties les plus difficiles. La configuration BL...

#### Informations Techniques :

Indice de charge : 1250Kg Entraxe et déport à confirmer selon le véhicule (Entraxe possible de 114 à 150) Déport avec Ring Beadlock entre -40 et +45 Poids entre 16.5 et 18.1Kg Couleur ANTHRACITE

Référence : ATLAS-BL-AN-RING-BL-A  
Prix : 585,00 € TTC/KIT

**JANTE ALUMINIUM RENFORCÉE EVO CORSE  
ATLAS BL ANTHRACITE AVEC RING BEADLOCK  
CUIVRÉ 9X17"**

ATLAS BL est la nouvelle roue de la gamme tout-terrain d'EvoCorse. Il s'agit d'une roue en alliage durable avec un profil en 12 rayons qui se trouve entièrement à l'intérieur de la jante du pneu pour protéger les rayons et les composants mécaniques du gravier et du sable. Le revêtement en poudre à trois couches donne à la roue une résistance à l'usure supérieure à la moyenne, ainsi qu'un aspect constamment bien entretenu même après les sorties les plus difficiles. La configuration BL...

**Informations Techniques :**

*Indice de charge : 1250Kg Entraxe et déport à confirmer selon le véhicule (Entraxe possible de 114 à 150) Déport avec Ring Beadlock entre -40 et +45 Poids entre 16.5 et 18.1Kg Couleur ANTHRACITE*

**Référence : ATLAS-BL-AN-RING-BL-G****Prix : 585,00 € TTC/KIT****JANTE ALUMINIUM RENFORCÉE EVO CORSE  
ATLAS BL ANTHRACITE AVEC RING BEADLOCK  
NOIR 9X17"**

ATLAS BL est la nouvelle roue de la gamme tout-terrain d'EvoCorse. Il s'agit d'une roue en alliage durable avec un profil en 12 rayons qui se trouve entièrement à l'intérieur de la jante du pneu pour protéger les rayons et les composants mécaniques du gravier et du sable. Le revêtement en poudre à trois couches donne à la roue une résistance à l'usure supérieure à la moyenne, ainsi qu'un aspect constamment bien entretenu même après les sorties les plus difficiles. La configuration BL...

**Informations Techniques :**

*Indice de charge : 1250Kg Entraxe et déport à confirmer selon le véhicule (Entraxe possible de 114 à 150) Déport avec Ring Beadlock entre -40 et +45 Poids entre 16.5 et 18.1Kg Couleur ANTHRACITE*

**Référence : ATLAS-BL-AN-RING-BL-B****Prix : 585,00 € TTC/KIT**



### JANTE ALUMINIUM RENFORCÉE EVO CORSE ATLAS BL ANTHRACITE AVEC RING DE PROTECTION 8x17"

ATLAS BL est la nouvelle roue de la gamme tout-terrain d'EvoCorse. Il s'agit d'une roue en alliage durable avec un profil en 12 rayons qui se trouve entièrement à l'intérieur de la jante du pneu pour protéger les rayons et les composants mécaniques du gravier et du sable. Le revêtement en poudre à trois couches donne à la roue une résistance à l'usure supérieure à la moyenne, ainsi qu'un aspect constamment bien entretenu même après les sorties les plus difficiles. La configuration BL...

**Informations Techniques :**

*Indice de charge : 1250Kg Entraxe et déport à confirmer selon le véhicule (Entraxe possible de 114 à 150) Déport avec Ring Beadlock entre -40 et +33 Poids entre 15.1 et 16.1Kg Couleur ANTHRACITE*

**Référence : ATLAS-BL-AN-RING-PRO**

Prix : **512,00 € TTC/KIT**



### JANTE ALUMINIUM RENFORCÉE EVO CORSE ATLAS BL BLANC 8x17" AVEC RING DE PROTECTION

ATLAS BL est la nouvelle roue de la gamme tout-terrain d'EvoCorse. Il s'agit d'une roue en alliage durable avec un profil en 12 rayons qui se trouve entièrement à l'intérieur de la jante du pneu pour protéger les rayons et les composants mécaniques du gravier et du sable. Le revêtement en poudre à trois couches donne à la roue une résistance à l'usure supérieure à la moyenne, ainsi qu'un aspect constamment bien entretenu même après les sorties les plus difficiles. La configuration BL...

**Informations Techniques :**

*Indice de charge : 1250Kg Entraxe et déport à confirmer selon le véhicule (Entraxe possible de 114 à 150) Déport avec Ring Beadlock entre -40 et +33 Poids entre 15.1 et 16.1Kg Couleur BLANC MAT*

**Référence : ATLAS-BL-W-RING-PRO**

Prix : **500,00 € TTC/KIT**



### JANTE ALUMINIUM RENFORCÉE EVO CORSE ATLAS BL BLANC 8x17" ET 20POUR TOYOTA HILUX VIGO/REVO ET J120/150

Jante Evo Corse ATLAS BL – Jante tout-terrain avec option Beadlock Robuste, fonctionnelle et conçue pour l'aventure extrême La jante Evo Corse ATLAS BL est la nouvelle référence de la gamme tout-terrain du fabricant italien EvoCorse. Conçue spécialement pour les conditions les plus exigeantes, elle allie solidité, esthétique et innovation technique. Avec son profil à 12 rayons entièrement intégrés dans le rebord du pneu, la jante ATLAS BL assure une protection optimale contre les ...

#### Informations Techniques :

Charge maximum : 1250kg Prévoir le kit de montage a3.000118.03 comprenant la visserie spécifique et cache moyeu (pour une jante) Le déport final de la jante dépend du montage que vous effectuez : Avec un ring de protection : ET20 Avec un ring Beadlock : ET7 Comment l'expliquer : En réalité, en configuration Beadlock (avec montage du flanc à l'extérieur), les jantes sont des 9x17 ET7. En montage classique, on retire la bague extérieure du Beadlock, ce qui réduit la largeur de 1"...

Référence : SE547022B011

Prix : 369,00 € TTC/PIECE



### JANTE ALUMINIUM RENFORCÉE EVO CORSE ATLAS BL BLANC AVEC RING BEADLOCK ALUMINIUM 9x17"

ATLAS BL est la nouvelle roue de la gamme tout-terrain d'EvoCorse. Il s'agit d'une roue en alliage durable avec un profil en 12 rayons qui se trouve entièrement à l'intérieur de la jante du pneu pour protéger les rayons et les composants mécaniques du gravier et du sable. Le revêtement en poudre à trois couches donne à la roue une résistance à l'usure supérieure à la moyenne, ainsi qu'un aspect constamment bien entretenu même après les sorties les plus difficiles. La configuration BL...

#### Informations Techniques :

Indice de charge : 1250Kg Entraxe et déport à confirmer selon le véhicule (Entraxe possible de 114 à 150) Déport avec Ring Beadlock entre -40 et +45 Poids entre 16.5 et 18.1Kg Couleur BLANC MAT

Référence : ATLAS-BL-W-RING-BL-A

Prix : 573,00 € TTC/KIT



### JANTE ALUMINIUM RENFORCÉE EVO CORSE ATLAS BL BLANC AVEC RING BEADLOCK CUIVRÉ 9x17"

ATLAS BL est la nouvelle roue de la gamme tout-terrain d'EvoCorse. Il s'agit d'une roue en alliage durable avec un profil en 12 rayons qui se trouve entièrement à l'intérieur de la jante du pneu pour protéger les rayons et les composants mécaniques du gravier et du sable. Le revêtement en poudre à trois couches donne à la roue une résistance à l'usure supérieure à la moyenne, ainsi qu'un aspect constamment bien entretenu même après les sorties les plus difficiles. La configuration BL...

#### Informations Techniques :

Indice de charge : 1250Kg Entraxe et déport à confirmer selon le véhicule (Entraxe possible de 114 à 150) Déport avec Ring Beadlock entre -40 et +45 Poids entre 16.5 et 18.1Kg Couleur BLANC MAT

Référence : **ATLAS-BL-W-RING-BL-G**

Prix : **573,00 € TTC/KIT**



### JANTE ALUMINIUM RENFORCÉE EVO CORSE ATLAS BL BLANC AVEC RING BEADLOCK NOIR 9x17"

ATLAS BL est la nouvelle roue de la gamme tout-terrain d'EvoCorse. Il s'agit d'une roue en alliage durable avec un profil en 12 rayons qui se trouve entièrement à l'intérieur de la jante du pneu pour protéger les rayons et les composants mécaniques du gravier et du sable. Le revêtement en poudre à trois couches donne à la roue une résistance à l'usure supérieure à la moyenne, ainsi qu'un aspect constamment bien entretenu même après les sorties les plus difficiles. La configuration BL...

#### Informations Techniques :

Indice de charge : 1250Kg Entraxe et déport à confirmer selon le véhicule (Entraxe possible de 114 à 150) Déport avec Ring Beadlock entre -40 et +45 Poids entre 16.5 et 18.1Kg Couleur BLANC MAT

Référence : **ATLAS-BL-W-RING-BL-B**

Prix : **573,00 € TTC/KIT**



COULEUR PRÉSENTÉE : BRONZE MAT

### JANTE ALUMINIUM RENFORCÉE EVO CORSE ATLAS BL BRONZE BRILLANT 8x17" AVEC RING DE PROTECTION

ATLAS BL est la nouvelle roue de la gamme tout-terrain d'EvoCorse. Il s'agit d'une roue en alliage durable avec un profil en 12 rayons qui se trouve entièrement à l'intérieur de la jante du pneu pour protéger les rayons et les composants mécaniques du gravier et du sable. Le revêtement en poudre à trois couches donne à la roue une résistance à l'usure supérieure à la moyenne, ainsi qu'un aspect constamment bien entretenu même après les sorties les plus difficiles. La configuration BL...

**Informations Techniques :**

*Indice de charge : 1250Kg Entraxe et déport à confirmer selon le véhicule (Entraxe possible de 114 à 150) Déport avec Ring Beadlock entre -40 et +33 Poids entre 15.1 et 16.1Kg Couleur BRONZE BRILLANT*

**Référence : ATLAS-BL-BZB-RING-PRO**

Prix : **512,00 € TTC/KIT**



COULEUR PRÉSENTÉE : ANTHRACITE

### JANTE ALUMINIUM RENFORCÉE EVO CORSE ATLAS BL BRONZE BRILLANT AVEC RING BEADLOCK ALUMINIUM 9x17"

ATLAS BL est la nouvelle roue de la gamme tout-terrain d'EvoCorse. Il s'agit d'une roue en alliage durable avec un profil en 12 rayons qui se trouve entièrement à l'intérieur de la jante du pneu pour protéger les rayons et les composants mécaniques du gravier et du sable. Le revêtement en poudre à trois couches donne à la roue une résistance à l'usure supérieure à la moyenne, ainsi qu'un aspect constamment bien entretenu même après les sorties les plus difficiles. La configuration BL...

**Informations Techniques :**

*Indice de charge : 1250Kg Entraxe et déport à confirmer selon le véhicule (Entraxe possible de 114 à 150) Déport avec Ring Beadlock entre -40 et +45 Poids entre 16.5 et 18.1Kg Couleur BRONZE BRILLANT*

**Référence : ATLAS-BL-BZB-RING-BL-A**

Prix : **585,00 € TTC/KIT**

EQUIPEMENTS POUR TOYOTA HILUX REVO 2016 +



COULEUR PRÉSENTÉE : BRONZE MAT

### JANTE ALUMINIUM RENFORCÉE EVO CORSE ATLAS BL BRONZE BRILLANT AVEC RING BEADLOCK CUIVRÉ 9x17"

ATLAS BL est la nouvelle roue de la gamme tout-terrain d'EvoCorse. Il s'agit d'une roue en alliage durable avec un profil en 12 rayons qui se trouve entièrement à l'intérieur de la jante du pneu pour protéger les rayons et les composants mécaniques du gravier et du sable. Le revêtement en poudre à trois couches donne à la roue une résistance à l'usure supérieure à la moyenne, ainsi qu'un aspect constamment bien entretenu même après les sorties les plus difficiles. La configuration BL...

**Informations Techniques :**

*Indice de charge : 1250Kg Entraxe et déport à confirmer selon le véhicule (Entraxe possible de 114 à 150) Déport avec Ring Beadlock entre -40 et +45 Poids entre 16.5 et 18.1Kg Couleur BRONZE BRILLANT*

**Référence : ATLAS-BL-BZB-RING-BL-G**

Prix : **585,00 € TTC/KIT**



COULEUR PRÉSENTÉE : BRONZE MAT

### JANTE ALUMINIUM RENFORCÉE EVO CORSE ATLAS BL BRONZE BRILLANT AVEC RING BEADLOCK NOIR 9x17"

ATLAS BL est la nouvelle roue de la gamme tout-terrain d'EvoCorse. Il s'agit d'une roue en alliage durable avec un profil en 12 rayons qui se trouve entièrement à l'intérieur de la jante du pneu pour protéger les rayons et les composants mécaniques du gravier et du sable. Le revêtement en poudre à trois couches donne à la roue une résistance à l'usure supérieure à la moyenne, ainsi qu'un aspect constamment bien entretenu même après les sorties les plus difficiles. La configuration BL...

**Informations Techniques :**

*Indice de charge : 1250Kg Entraxe et déport à confirmer selon le véhicule (Entraxe possible de 114 à 150) Déport avec Ring Beadlock entre -40 et +45 Poids entre 16.5 et 18.1Kg Couleur BRONZE BRILLANT*

**Référence : ATLAS-BL-BZB-RING-BL-B**

Prix : **585,00 € TTC/KIT**



### JANTE ALUMINIUM RENFORCÉE EVO CORSE ATLAS BL BRONZE MAT 8x17" AVEC RING DE PROTECTION

ATLAS BL est la nouvelle roue de la gamme tout-terrain d'EvoCorse. Il s'agit d'une roue en alliage durable avec un profil en 12 rayons qui se trouve entièrement à l'intérieur de la jante du pneu pour protéger les rayons et les composants mécaniques du gravier et du sable. Le revêtement en poudre à trois couches donne à la roue une résistance à l'usure supérieure à la moyenne, ainsi qu'un aspect constamment bien entretenu même après les sorties les plus difficiles. La configuration BL...

#### Informations Techniques :

Indice de charge : 1250Kg Entraxe et déport à confirmer selon le véhicule (Entraxe possible de 114 à 150) Déport avec Ring Beadlock entre -40 et +33 Poids entre 15.1 et 16.1Kg Couleur BRONZE MAT

Référence : ATLAS-BL-BZM-RING-PRO

Prix : 512,00 € TTC/KIT



### JANTE ALUMINIUM RENFORCÉE EVO CORSE ATLAS BL BRONZE MAT 8x17" ET 0 SANS RING POUR TOYOTA J120/150 ET HILUX VIGO/REVO

Jante Evo Corse ATLAS BL – Jante tout-terrain avec option Beadlock Robuste, fonctionnelle et conçue pour l'aventure extrême La jante Evo Corse ATLAS BL est la nouvelle référence de la gamme tout-terrain du fabricant italien EvoCorse. Conçue spécialement pour les conditions les plus exigeantes, elle allie solidité, esthétique et innovation technique. Avec son profil à 12 rayons entièrement intégrés dans le rebord du pneu, la jante ATLAS BL assure une protection optimale contre les chocs, le...

#### Informations Techniques :

Cette jante se monte sur Toyota Hilux Vigo/Revo avec extensions d'aile ainsi que sur J120/150 Indice de charge : 1250Kg ET 0Entraxe : 6x139.7 alésage : 106.1 couleur : Bronze mat La photo présente la jante avec le ring de protection mais celui-ci est à commander à part

Référence : SE547008B111

Prix : 385,00 € TTC/PIECE

EQUIPEMENTS POUR TOYOTA HILUX REVO 2016 +



COULEUR PRÉSENTÉE : ANTHRACITE

### JANTE ALUMINIUM RENFORCÉE EVO CORSE ATLAS BL BRONZE MAT AVEC RING BEADLOCK ALUMINIUM 9x17"

ATLAS BL est la nouvelle roue de la gamme tout-terrain d'EvoCorse. Il s'agit d'une roue en alliage durable avec un profil en 12 rayons qui se trouve entièrement à l'intérieur de la jante du pneu pour protéger les rayons et les composants mécaniques du gravier et du sable. Le revêtement en poudre à trois couches donne à la roue une résistance à l'usure supérieure à la moyenne, ainsi qu'un aspect constamment bien entretenu même après les sorties les plus difficiles. La configuration BL...

#### Informations Techniques :

Indice de charge : 1250Kg Entraxe et déport à confirmer selon le véhicule (Entraxe possible de 114 à 150) Déport avec Ring Beadlock entre -40 et +45 Poids entre 16.5 et 18.1Kg Couleur BRONZE MAT

Référence : ATLAS-BL-BZM-RING-GL-A

Prix : 585,00 € TTC/KIT



### JANTE ALUMINIUM RENFORCÉE EVO CORSE ATLAS BL BRONZE MAT AVEC RING BEADLOCK CUIVRÉ 9x17"

ATLAS BL est la nouvelle roue de la gamme tout-terrain d'EvoCorse. Il s'agit d'une roue en alliage durable avec un profil en 12 rayons qui se trouve entièrement à l'intérieur de la jante du pneu pour protéger les rayons et les composants mécaniques du gravier et du sable. Le revêtement en poudre à trois couches donne à la roue une résistance à l'usure supérieure à la moyenne, ainsi qu'un aspect constamment bien entretenu même après les sorties les plus difficiles. La configuration BL...

#### Informations Techniques :

Indice de charge : 1250Kg Entraxe et déport à confirmer selon le véhicule (Entraxe possible de 114 à 150) Déport avec Ring Beadlock entre -40 et +45 Poids entre 16.5 et 18.1Kg Couleur BRONZE MAT

Référence : ATLAS-BL-BZM-RING-GL-G

Prix : 585,00 € TTC/KIT



### JANTE ALUMINIUM RENFORCÉE EVO CORSE ATLAS BL BRONZE MAT AVEC RING BEADLOCK NOIR 9x17"

ATLAS BL est la nouvelle roue de la gamme tout-terrain d'EvoCorse. Il s'agit d'une roue en alliage durable avec un profil en 12 rayons qui se trouve entièrement à l'intérieur de la jante du pneu pour protéger les rayons et les composants mécaniques du gravier et du sable. Le revêtement en poudre à trois couches donne à la roue une résistance à l'usure supérieure à la moyenne, ainsi qu'un aspect constamment bien entretenu même après les sorties les plus difficiles. La configuration BL...

**Informations Techniques :**

*Indice de charge : 1250Kg Entraxe et déport à confirmer selon le véhicule (Entraxe possible de 114 à 150) Déport avec Ring Beadlock entre -40 et +45 Poids entre 16.5 et 18.1Kg Couleur BRONZE MAT*

**Référence : ATLAS-BL-BZM-RING-GL-B**  
Prix : **585,00 € TTC/KIT**



### JANTE ALUMINIUM RENFORCÉE EVO CORSE ATLAS BL NOIR BRILLANT 8x17" AVEC RING DE PROTECTION

ATLAS BL est la nouvelle roue de la gamme tout-terrain d'EvoCorse. Il s'agit d'une roue en alliage durable avec un profil en 12 rayons qui se trouve entièrement à l'intérieur de la jante du pneu pour protéger les rayons et les composants mécaniques du gravier et du sable. Le revêtement en poudre à trois couches donne à la roue une résistance à l'usure supérieure à la moyenne, ainsi qu'un aspect constamment bien entretenu même après les sorties les plus difficiles. La configuration BL...

**Informations Techniques :**

*Indice de charge : 1250Kg Entraxe et déport à confirmer selon le véhicule (Entraxe possible de 114 à 150) Déport avec Ring Beadlock entre -40 et +33 Poids entre 15.1 et 16.1Kg Couleur NOIR BRILLANT*

**Référence : ATLAS-BL-BB-RING-PRO**  
Prix : **512,00 € TTC/KIT**

## EQUIPEMENTS POUR TOYOTA HILUX REVO 2016 +



### JANTE ALUMINIUM RENFORCÉE EVO CORSE ATLAS BL NOIR BRILLANT AVEC RING BEADLOCK ALUMINIUM 9x17"

ATLAS BL est la nouvelle roue de la gamme tout-terrain d'EvoCorse. Il s'agit d'une roue en alliage durable avec un profil en 12 rayons qui se trouve entièrement à l'intérieur de la jante du pneu pour protéger les rayons et les composants mécaniques du gravier et du sable. Le revêtement en poudre à trois couches donne à la roue une résistance à l'usure supérieure à la moyenne, ainsi qu'un aspect constamment bien entretenu même après les sorties les plus difficiles. La configuration BL...

#### Informations Techniques :

Indice de charge : 1250Kg Entraxe et déport à confirmer selon le véhicule (Entraxe possible de 114 à 150) Déport avec Ring Beadlock entre -40 et +45 Poids entre 16.5 et 18.1Kg Couleur NOIR BRILLANT

Référence : ATLAS-BL-BB-RING-BL-A

Prix : 592,00 € TTC/KIT



### JANTE ALUMINIUM RENFORCÉE EVO CORSE ATLAS BL NOIR BRILLANT AVEC RING BEADLOCK CUIVRÉ 9x17"

ATLAS BL est la nouvelle roue de la gamme tout-terrain d'EvoCorse. Il s'agit d'une roue en alliage durable avec un profil en 12 rayons qui se trouve entièrement à l'intérieur de la jante du pneu pour protéger les rayons et les composants mécaniques du gravier et du sable. Le revêtement en poudre à trois couches donne à la roue une résistance à l'usure supérieure à la moyenne, ainsi qu'un aspect constamment bien entretenu même après les sorties les plus difficiles. La configuration BL...

#### Informations Techniques :

Indice de charge : 1250Kg Entraxe et déport à confirmer selon le véhicule (Entraxe possible de 114 à 150) Déport avec Ring Beadlock entre -40 et +45 Poids entre 16.5 et 18.1Kg Couleur NOIR BRILLANT

Référence : ATLAS-BL-BB-RING-BL-G

Prix : 585,00 € TTC/KIT

EQUIPEMENTS POUR TOYOTA HILUX REVO 2016 +



**JANTE ALUMINIUM RENFORCÉE EVO CORSE  
ATLAS BL NOIR BRILLANT AVEC RING BEADLOCK  
NOIR 9x17"**

ATLAS BL est la nouvelle roue de la gamme tout-terrain d'EvoCorse. Il s'agit d'une roue en alliage durable avec un profil en 12 rayons qui se trouve entièrement à l'intérieur de la jante du pneu pour protéger les rayons et les composants mécaniques du gravier et du sable. Le revêtement en poudre à trois couches donne à la roue une résistance à l'usure supérieure à la moyenne, ainsi qu'un aspect constamment bien entretenu même après les sorties les plus difficiles. La configuration BL...

**Informations Techniques :**

*Indice de charge : 1250Kg Entraxe et déport à confirmer selon le véhicule (Entraxe possible de 114 à 150) Déport avec Ring Beadlock entre -40 et +45 Poids entre 16.5 et 18.1Kg Couleur NOIR BRILLANT*

**Référence : ATLAS-BL-BB-RING-BL-B**

Prix : **585,00 € TTC/KIT**



**JANTE ALUMINIUM RENFORCÉE EVO CORSE  
ATLAS BL NOIR MAT 8x17" AVEC RING DE  
PROTECTION**

ATLAS BL est la nouvelle roue de la gamme tout-terrain d'EvoCorse. Il s'agit d'une roue en alliage durable avec un profil en 12 rayons qui se trouve entièrement à l'intérieur de la jante du pneu pour protéger les rayons et les composants mécaniques du gravier et du sable. Le revêtement en poudre à trois couches donne à la roue une résistance à l'usure supérieure à la moyenne, ainsi qu'un aspect constamment bien entretenu même après les sorties les plus difficiles. La configuration BL...

**Informations Techniques :**

*Indice de charge : 1250Kg Entraxe et déport à confirmer selon le véhicule (Entraxe possible de 114 à 150) Déport avec Ring Beadlock entre -40 et +33 Poids entre 15.1 et 16.1Kg Couleur NOIR MAT*

**Référence : ATLAS-BL-BM-RING-PRO**

Prix : **500,00 € TTC/KIT**



### JANTE ALUMINIUM RENFORCÉE EVO CORSE ATLAS BL NOIR MAT AVEC RING BEADLOCK ALUMINIUM 9x17"

ATLAS BL est la nouvelle roue de la gamme tout-terrain d'EvoCorse. Il s'agit d'une roue en alliage durable avec un profil en 12 rayons qui se trouve entièrement à l'intérieur de la jante du pneu pour protéger les rayons et les composants mécaniques du gravier et du sable. Le revêtement en poudre à trois couches donne à la roue une résistance à l'usure supérieure à la moyenne, ainsi qu'un aspect constamment bien entretenu même après les sorties les plus difficiles. La configuration BL...

#### Informations Techniques :

Indice de charge : 1250Kg Entraxe et déport à confirmer selon le véhicule (Entraxe possible de 114 à 150) Déport avec Ring Beadlock entre -40 et +45 Poids entre 16.5 et 18.1Kg Couleur NOIR MAT

Référence : ATLAS-BL-BM-RING-BL-A

Prix : 573,00 € TTC/KIT



### JANTE ALUMINIUM RENFORCÉE EVO CORSE ATLAS BL NOIR MAT AVEC RING BEADLOCK CUIVRÉ 9x17"

ATLAS BL est la nouvelle roue de la gamme tout-terrain d'EvoCorse. Il s'agit d'une roue en alliage durable avec un profil en 12 rayons qui se trouve entièrement à l'intérieur de la jante du pneu pour protéger les rayons et les composants mécaniques du gravier et du sable. Le revêtement en poudre à trois couches donne à la roue une résistance à l'usure supérieure à la moyenne, ainsi qu'un aspect constamment bien entretenu même après les sorties les plus difficiles. La configuration BL...

#### Informations Techniques :

Indice de charge : 1250Kg Entraxe et déport à confirmer selon le véhicule (Entraxe possible de 114 à 150) Déport avec Ring Beadlock entre -40 et +45 Poids entre 16.5 et 18.1Kg Couleur NOIR MAT

Référence : ATLAS-BL-BM-RING-BL-G

Prix : 573,00 € TTC/KIT

## EQUIPEMENTS POUR TOYOTA HILUX REVO 2016 +



### JANTE ALUMINIUM RENFORCÉE EVO CORSE ATLAS BL NOIR MAT AVEC RING BEADLOCK NOIR 9x17"

ATLAS BL est la nouvelle roue de la gamme tout-terrain d'EvoCorse. Il s'agit d'une roue en alliage durable avec un profil en 12 rayons qui se trouve entièrement à l'intérieur de la jante du pneu pour protéger les rayons et les composants mécaniques du gravier et du sable. Le revêtement en poudre à trois couches donne à la roue une résistance à l'usure supérieure à la moyenne, ainsi qu'un aspect constamment bien entretenu même après les sorties les plus difficiles. La configuration BL...

#### Informations Techniques :

Indice de charge : 1250Kg Entraxe et déport à confirmer selon le véhicule (Entraxe possible de 114 à 150) Déport avec Ring Beadlock entre -40 et +45 Poids entre 16.5 et 18.1Kg Couleur NOIR MAT

Référence : **ATLAS-BL-BM-RING-BL-B**

Prix : **573,00 € TTC/KIT**



COULEUR PRÉSENTÉE : BRONZE MAT

### JANTE ALUMINIUM RENFORCÉE EVO CORSE ATLAS BL OR 8x17" AVEC RING DE PROTECTION

ATLAS BL est la nouvelle roue de la gamme tout-terrain d'EvoCorse. Il s'agit d'une roue en alliage durable avec un profil en 12 rayons qui se trouve entièrement à l'intérieur de la jante du pneu pour protéger les rayons et les composants mécaniques du gravier et du sable. Le revêtement en poudre à trois couches donne à la roue une résistance à l'usure supérieure à la moyenne, ainsi qu'un aspect constamment bien entretenu même après les sorties les plus difficiles. La configuration BL...

#### Informations Techniques :

Indice de charge : 1250Kg Entraxe et déport à confirmer selon le véhicule (Entraxe possible de 114 à 150) Déport avec Ring Beadlock entre -40 et +33 Poids entre 15.1 et 16.1Kg Couleur OR

Référence : **ATLAS-BL-OR-RING-PRO**

Prix : **512,00 € TTC/KIT**

EQUIPEMENTS POUR TOYOTA HILUX REVO 2016 +



COULEUR PRÉSENTÉE : ANTHRACITE

### JANTE ALUMINIUM RENFORCÉE EVO CORSE ATLAS BL OR AVEC RING BEADLOCK ALUMINIUM 9x17"

ATLAS BL est la nouvelle roue de la gamme tout-terrain d'EvoCorse. Il s'agit d'une roue en alliage durable avec un profil en 12 rayons qui se trouve entièrement à l'intérieur de la jante du pneu pour protéger les rayons et les composants mécaniques du gravier et du sable. Le revêtement en poudre à trois couches donne à la roue une résistance à l'usure supérieure à la moyenne, ainsi qu'un aspect constamment bien entretenu même après les sorties les plus difficiles. La configuration BL...

**Informations Techniques :**

*Indice de charge : 1250Kg Entraxe et déport à confirmer selon le véhicule (Entraxe possible de 114 à 150) Déport avec Ring Beadlock entre -40 et +45 Poids entre 16.5 et 18.1Kg Couleur OR*

**Référence : ATLAS-BL-OR-RING-BL-A**

Prix : **585,00 € TTC/KIT**



COULEUR PRÉSENTÉE : BRONZE MAT

### JANTE ALUMINIUM RENFORCÉE EVO CORSE ATLAS BL OR AVEC RING BEADLOCK CUIVRÉ 9x17"

ATLAS BL est la nouvelle roue de la gamme tout-terrain d'EvoCorse. Il s'agit d'une roue en alliage durable avec un profil en 12 rayons qui se trouve entièrement à l'intérieur de la jante du pneu pour protéger les rayons et les composants mécaniques du gravier et du sable. Le revêtement en poudre à trois couches donne à la roue une résistance à l'usure supérieure à la moyenne, ainsi qu'un aspect constamment bien entretenu même après les sorties les plus difficiles. La configuration BL...

**Informations Techniques :**

*Indice de charge : 1250Kg Entraxe et déport à confirmer selon le véhicule (Entraxe possible de 114 à 150) Déport avec Ring Beadlock entre -40 et +45 Poids entre 16.5 et 18.1Kg Couleur OR*

**Référence : ATLAS-BL-OR-RING-BL-G**

Prix : **585,00 € TTC/KIT**

## EQUIPEMENTS POUR TOYOTA HILUX REVO 2016 +



COULEUR PRÉSENTÉE : BRONZE MAT

### JANTE ALUMINIUM RENFORCÉE EVO CORSE ATLAS BL OR AVEC RING BEADLOCK NOIR 9x17"

ATLAS BL est la nouvelle roue de la gamme tout-terrain d'EvoCorse. Il s'agit d'une roue en alliage durable avec un profil en 12 rayons qui se trouve entièrement à l'intérieur de la jante du pneu pour protéger les rayons et les composants mécaniques du gravier et du sable. Le revêtement en poudre à trois couches donne à la roue une résistance à l'usure supérieure à la moyenne, ainsi qu'un aspect constamment bien entretenu même après les sorties les plus difficiles. La configuration BL...

#### Informations Techniques :

Indice de charge : 1250Kg Entraxe et déport à confirmer selon le véhicule (Entraxe possible de 114 à 150) Déport avec Ring Beadlock entre -40 et +45 Poids entre 16.5 et 18.1Kg Couleur OR

Référence : **ATLAS-BL-OR-RING-BL-B**

Prix : **585,00 € TTC/KIT**



COULEUR PRÉSENTÉE / ANTHRACITE

### JANTE ALUMINIUM RENFORCÉE EVO CORSE ATLAS BL SILVER 8x17" AVEC RING DE PROTECTION

ATLAS BL est la nouvelle roue de la gamme tout-terrain d'EvoCorse. Il s'agit d'une roue en alliage durable avec un profil en 12 rayons qui se trouve entièrement à l'intérieur de la jante du pneu pour protéger les rayons et les composants mécaniques du gravier et du sable. Le revêtement en poudre à trois couches donne à la roue une résistance à l'usure supérieure à la moyenne, ainsi qu'un aspect constamment bien entretenu même après les sorties les plus difficiles. La configuration BL...

#### Informations Techniques :

Indice de charge : 1250Kg Entraxe et déport à confirmer selon le véhicule (Entraxe possible de 114 à 150) Déport avec Ring Beadlock entre -40 et +33 Poids entre 15.1 et 16.1Kg Couleur SILVER

Référence : **ATLAS-BL-SI-RING-PRO**

Prix : **512,00 € TTC/KIT**



COULEUR PRÉSENTÉE / ANTHRACITE

## JANTE ALUMINIUM RENFORCÉE EVO CORSE ATLAS BL SILVER 8x17" ET 20 BRONZE MAT POUR TOYOTA HILUX VIGO/REVO ET J120/150

Jante Evo Corse ATLAS BL – Jante tout-terrain avec option Beadlock Robuste, fonctionnelle et conçue pour l'aventure extrême La jante Evo Corse ATLAS BL est la nouvelle référence de la gamme tout-terrain du fabricant italien EvoCorse. Conçue spécialement pour les conditions les plus exigeantes, elle allie solidité, esthétique et innovation technique. Avec son profil à 12 rayons entièrement intégrés dans le rebord du pneu, la jante ATLAS BL assure une protection optimale contre les ...

### Informations Techniques :

Charge maximum : 1250kg Prévoir le kit de montage a3.000118.03 comprenant la visserie spécifique et cache moyeu (pour une jante) Le déport final de la jante dépend du montage que vous effectuez : Avec un ring de protection : ET20 Avec un ring Beadlock : ET7 Comment l'expliquer : En réalité, en configuration Beadlock (avec montage du flanc à l'extérieur), les jantes sont des 9x17 ET7. En montage classique, on retire la bague extérieure du Beadlock, ce qui réduit la largeur de 1"...

Référence : SE547022B031  
Prix : 388,00 € TTC/PIECE



COULEUR PRÉSENTÉE : ANTHRACITE

## JANTE ALUMINIUM RENFORCÉE EVO CORSE ATLAS BL SILVER AVEC RING BEADLOCK ALUMINIUM 9x17"

ATLAS BL est la nouvelle JANTE de la gamme tout-terrain d'EvoCorse. Il s'agit d'une JANTE en alliage durable avec un profil en 12 rayons qui se trouve entièrement à l'intérieur de la jante du pneu pour protéger les rayons et les composants mécaniques du gravier et du sable. Le revêtement en poudre à trois couches donne à la roue une résistance à l'usure supérieure à la moyenne, ainsi qu'un aspect constamment bien entretenu même après les sorties les plus difficiles. La configuration BL...

### Informations Techniques :

Indice de charge : 1250Kg Entraxe et déport à confirmer selon le véhicule (Entraxe possible de 114 à 150) Déport avec Ring Beadlock entre -40 et +45 Poids entre 16.5 et 18.1Kg Couleur SILVER

Référence : ATLAS-BL-SI-RING-BL-A  
Prix : 585,00 € TTC/KIT



COULEUR PRÉSENTÉE : ATHRACITE

### JANTE ALUMINIUM RENFORCÉE EVO CORSE ATLAS BL SILVER AVEC RING BEADLOCK CUIVRÉ 9x17"

ATLAS BL est la nouvelle JANTE de la gamme tout-terrain d'EvoCorse. Il s'agit d'une JANTE en alliage durable avec un profil en 12 rayons qui se trouve entièrement à l'intérieur de la jante du pneu pour protéger les rayons et les composants mécaniques du gravier et du sable. Le revêtement en poudre à trois couches donne à la roue une résistance à l'usure supérieure à la moyenne, ainsi qu'un aspect constamment bien entretenu même après les sorties les plus difficiles. La configuration BL...

**Informations Techniques :**

*Indice de charge : 1250Kg Entraxe et déport à confirmer selon le véhicule (Entraxe possible de 114 à 150) Déport avec Ring Beadlock entre -40 et +45 Poids entre 16.5 et 18.1Kg Couleur SILVER*

**Référence : ATLAS-BL-SI-RING-BL-G**

Prix : **585,00 € TTC/KIT**



COULEUR PRÉSENTÉE : ANTHRACITE

### JANTE ALUMINIUM RENFORCÉE EVO CORSE ATLAS BL SILVER AVEC RING BEADLOCK NOIR 9x17"

ATLAS BL est la nouvelle JANTE de la gamme tout-terrain d'EvoCorse. Il s'agit d'une JANTE en alliage durable avec un profil en 12 rayons qui se trouve entièrement à l'intérieur de la jante du pneu pour protéger les rayons et les composants mécaniques du gravier et du sable. Le revêtement en poudre à trois couches donne à la roue une résistance à l'usure supérieure à la moyenne, ainsi qu'un aspect constamment bien entretenu même après les sorties les plus difficiles. La configuration BL...

**Informations Techniques :**

*Indice de charge : 1250Kg Entraxe et déport à confirmer selon le véhicule (Entraxe possible de 114 à 150) Déport avec Ring Beadlock entre -40 et +45 Poids entre 16.5 et 18.1Kg Couleur SILVER*

**Référence : ATLAS-BL-SI-RING-BL-B**

Prix : **585,00 € TTC/KIT**

**JANTE ATLAS NK ANTHRACITE 8x17" ET0 POUR  
TOYOTA HILUX REVO VIGO LAND CRUISER J 120  
150**

Jante EVO CORSE ATLAS NK 8x17" pour Toyota Hilux Revo ET0, CB : 106.10 ATLAS NK est la nouvelle roue de la gamme tout-terrain d'EvoCorse. Il s'agit d'une roue en alliage durable avec un profil en 12 rayons qui se trouve entièrement à l'intérieur de la jante du pneu pour protéger les rayons et les composants mécaniques du gravier et du sable. Le revêtement en poudre à trois couches donne à la roue une résistance à l'usure supérieure à la moyenne, ainsi qu'un aspect constamment bien ...

**Informations Techniques :**

Indice de charge : 1250Kg poids : environ 15kg Entraxe 6x139.7  
Déport : 00 Alésage : 106.10

Référence : **SE5470090051**  
Prix : **369,00 € TTC/PIECE**

**JANTE ATLAS NK BLANC MAT 8x17" ET0 POUR  
TOYOTA HILUX REVO VIGO LAND CRUISER J120  
150**

Jante EVO CORSE ATLAS NK 8x17" pour Toyota Hilux Revo ET0, CB : 106.10 ATLAS NK est la nouvelle roue de la gamme tout-terrain d'EvoCorse. Il s'agit d'une roue en alliage durable avec un profil en 12 rayons qui se trouve entièrement à l'intérieur de la jante du pneu pour protéger les rayons et les composants mécaniques du gravier et du sable. Le revêtement en poudre à trois couches donne à la roue une résistance à l'usure supérieure à la moyenne, ainsi qu'un aspect constamment bien ...

**Informations Techniques :**

Indice de charge : 1250Kg poids : environ 15kg Entraxe 6x139.7  
Déport : 0 Alésage : 106.10

Référence : **SE5470090011**  
Prix : **354,00 € TTC/PIECE**

## EQUIPEMENTS POUR TOYOTA HILUX REVO 2016 +



### JANTE ATLAS NK BRONZE BRILLANT 8x17" ET0 POUR TOYOTA HILUX REVO VIGO LAND CRUISER J 120 150

Jante EVO CORSE ATLAS NK 8x17" pour Toyota Hilux Revo ET0, CB : 106.10 ATLAS NK est la nouvelle roue de la gamme tout-terrain d'EvoCorse. Il s'agit d'une roue en alliage durable avec un profil en 12 rayons qui se trouve entièrement à l'intérieur de la jante du pneu pour protéger les rayons et les composants mécaniques du gravier et du sable. Le revêtement en poudre à trois couches donne à la roue une résistance à l'usure supérieure à la moyenne, ainsi qu'un aspect constamment bien ...

#### Informations Techniques :

Indice de charge : 1250Kg poids : environ 15kg Entraxe 6x139.7  
Déport : 00 Alésage : 106.10

Référence : **SE5470090221**  
Prix : **369,00 € TTC/PIECE**



### JANTE ATLAS NK BRONZE MAT 8x17" ET0 POUR TOYOTA HILUX REVO VIGO LAND CRUISER J 120 150

Jante EVO CORSE ATLAS NK 8x17" pour Toyota Hilux Revo ET0, CB : 106.10 ATLAS NK est la nouvelle roue de la gamme tout-terrain d'EvoCorse. Il s'agit d'une roue en alliage durable avec un profil en 12 rayons qui se trouve entièrement à l'intérieur de la jante du pneu pour protéger les rayons et les composants mécaniques du gravier et du sable. Le revêtement en poudre à trois couches donne à la roue une résistance à l'usure supérieure à la moyenne, ainsi qu'un aspect constamment bien ...

#### Informations Techniques :

Indice de charge : 1250Kg poids : environ 15kg Entraxe 6x139.7  
Déport : 00 Alésage : 106.10

Référence : **SE5470090111**  
Prix : **369,00 € TTC/PIECE**



### JANTE ATLAS NK NOIR BRILLANT 8x17" ET0 POUR TOYOTA HILUX REVO VIGO LAND CRUISER J120 150

Jante EVO CORSE ATLAS NK 8x17" pour Toyota Hilux Revo ET0, CB : 106.10 ATLAS NK est la nouvelle roue de la gamme tout-terrain d'EvoCorse. Il s'agit d'une roue en alliage durable avec un profil en 12 rayons qui se trouve entièrement à l'intérieur de la jante du pneu pour protéger les rayons et les composants mécaniques du gravier et du sable. Le revêtement en poudre à trois couches donne à la roue une résistance à l'usure supérieure à la moyenne, ainsi qu'un aspect constamment bien ...

**Informations Techniques :**

Indice de charge : 1250Kg poids : environ 15kg Entraxe 6x139.7  
Déport : 0 Alésage : 106.10

Référence : **SE5470090141**  
Prix : **369,00 € TTC/PIECE**



### JANTE ATLAS NK NOIR MAT 8x17" ET0 POUR TOYOTA HILUX REVO VIGO LAND CRUISER J120 150

Jante EVO CORSE ATLAS NK 8x17" pour Toyota Hilux Revo ET0, CB : 106.10 ATLAS NK est la nouvelle roue de la gamme tout-terrain d'EvoCorse. Il s'agit d'une roue en alliage durable avec un profil en 12 rayons qui se trouve entièrement à l'intérieur de la jante du pneu pour protéger les rayons et les composants mécaniques du gravier et du sable. Le revêtement en poudre à trois couches donne à la roue une résistance à l'usure supérieure à la moyenne, ainsi qu'un aspect constamment bien ...

**Informations Techniques :**

Indice de charge : 1250Kg poids : environ 15kg Entraxe 6x139.7  
Déport : 0 Alésage : 106.10

Référence : **SE5470090041**  
Prix : **354,00 € TTC/PIECE**

## EQUIPEMENTS POUR TOYOTA HILUX REVO 2016 +



### JANTE ATLAS NK NOIR MAT 8x17" ET10 POUR TOYOTA HILUX REVO

Jante EVO CORSE ATLAS NK 8x17" pour Toyota Hilux Revo ET+10, CB : 106.10 ATLAS NK est la nouvelle roue de la gamme tout-terrain d'EvoCorse. Il s'agit d'une roue en alliage durable avec un profil en 12 rayons qui se trouve entièrement à l'intérieur de la jante du pneu pour protéger les rayons et les composants mécaniques du gravier et du sable. Le revêtement en poudre à trois couches donne à la roue une résistance à l'usure supérieure à la moyenne, ainsi qu'un aspect constamment bien ...

#### Informations Techniques :

Indice de charge : 1250Kg poids : environ 15kg Entraxe 6x139.7  
Déport : 10 Alésage : 106.10

Référence : **SE5470020041**

Prix : **361,00 € TTC/PIECE**



### JANTE ATLAS NK OR 8x17" ET0 POUR TOYOTA HILUX REVO VIGO LAND CRUISER J 120 150

Jante EVO CORSE ATLAS NK 8x17" pour Toyota Hilux Revo ET0, CB : 106.10 ATLAS NK est la nouvelle roue de la gamme tout-terrain d'EvoCorse. Il s'agit d'une roue en alliage durable avec un profil en 12 rayons qui se trouve entièrement à l'intérieur de la jante du pneu pour protéger les rayons et les composants mécaniques du gravier et du sable. Le revêtement en poudre à trois couches donne à la roue une résistance à l'usure supérieure à la moyenne, ainsi qu'un aspect constamment bien ...

#### Informations Techniques :

Indice de charge : 1250Kg poids : environ 15kg Entraxe 6x139.7  
Déport : 00 Alésage : 106.10

Référence : **SE5470090021**

Prix : **369,00 € TTC/PIECE**



### JANTE ATLAS NK SILVER 8x17" ET0 POUR TOYOTA HILUX REVO VIGO LAND CRUISER J 120 150

Jante EVO CORSE ATLAS NK 8x17" pour Toyota Hilux Revo ET0, CB : 106.10 ATLAS NK est la nouvelle roue de la gamme tout-terrain d'EvoCorse. Il s'agit d'une roue en alliage durable avec un profil en 12 rayons qui se trouve entièrement à l'intérieur de la jante du pneu pour protéger les rayons et les composants mécaniques du gravier et du sable. Le revêtement en poudre à trois couches donne à la roue une résistance à l'usure supérieure à la moyenne, ainsi qu'un aspect constamment bien ...

#### Informations Techniques :

Indice de charge : 1250Kg poids : environ 15kg Entraxe 6x139.7  
Déport : 00 Alésage : 106.10

EQUIPEMENTS POUR TOYOTA HILUX REVO 2016 +

Référence : SE5470090031  
Prix : 369,00 € TTC/PIECE

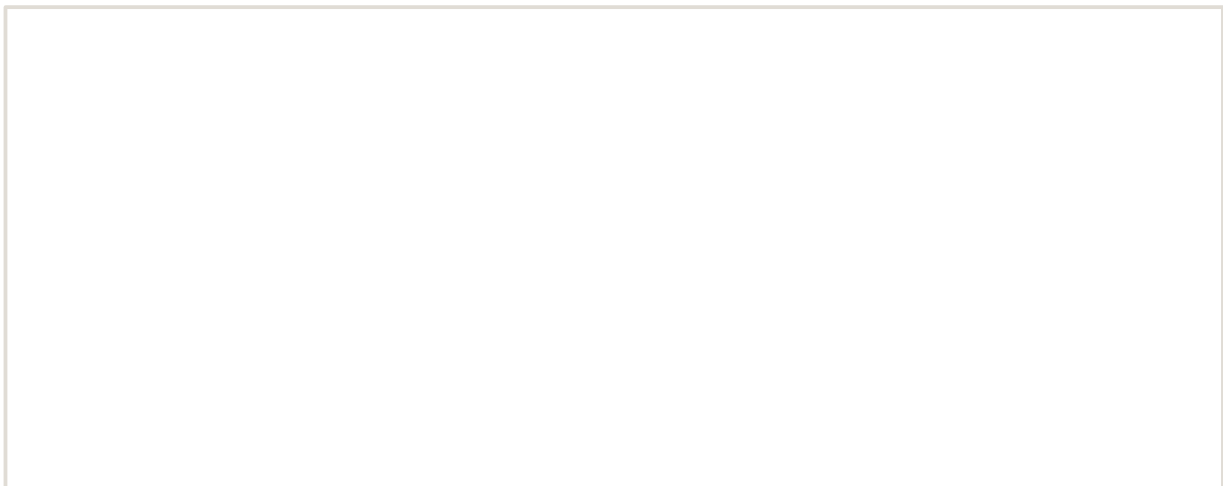

## JANTES BEADLOCK



### JANTE ALUMINIUM BEADLOCK FORGEE RAID EVO CORSE DAKAR 9x17" ET 0 BLANCHE POUR TOYOTA HILUX VIGO/REVO ET LAND CRUISER J120/150

Dernier né de la gamme Dakar, une roue forgée équipée de Beadlock et dédiée même aux usages les plus extrêmes. Dakar BI Forged bénéficie d'un indice de charge de 1250 kg et comporte des vis encastrées pour assurer une protection maximale. Les rayons internes du bord de la jante ont un profil qui rentre vers le centre, ce qui permet d'avoir un déport négatif protégeant les pièces mécaniques des gravillons et du sable et conçu pour laisser suffisamment d'espace pour les gros...

#### Informations Techniques :

Charge maximum : 1250kg Prévoir le kit de montage A3.000118.00 comprenant la visserie spécifique et cache moyeu (pour une jante)  
Taille : 9x17" Déport : ET 0 Entraxe : 6x139.7 Alésage : 106.1mm  
Couleur : blanc

Référence : **SE5430020011**

Prix : **903,20 € TTC/PIECE**



### JANTE ALUMINIUM BEADLOCK FORGEE RAID EVO CORSE DAKAR 9x17" ET 0 GRISE ANTHRACITE POUR TOYOTA HILUX VIGO/REVO ET LAND CRUISER J120/150

Dernier né de la gamme Dakar, une roue forgée équipée de Beadlock et dédiée même aux usages les plus extrêmes. Dakar BI Forged bénéficie d'un indice de charge de 1250 kg et comporte des vis encastrées pour assurer une protection maximale. Les rayons internes du bord de la jante ont un profil qui rentre vers le centre, ce qui permet d'avoir un déport négatif protégeant les pièces mécaniques des gravillons et du sable et conçu pour laisser suffisamment d'espace pour les gros...

#### Informations Techniques :

Charge maximum : 1250kg Prévoir le kit de montage A3.000118.03 comprenant la visserie spécifique et cache moyeu (pour une jante)  
Taille : 9x17" Déport : ET 0 Entraxe : 6x139.7 Alésage : 106.1mm  
Couleur : GRIS ANTHRACITE

Référence : **SE5430030051**

Prix : **918,48 € TTC/PIECE**



## JANTE ALUMINIUM BEADLOCK FORGEE RAID EVO CORSE DAKAR 9x17" ET 0 NOIRE MAT POUR TOYOTA HILUX VIGO/REVO ET LAND CRUISER J120/150

Dernier né de la gamme Dakar, une roue forgée équipée de Beadlock et dédiée même aux usages les plus extrêmes. Dakar BI Forged bénéficie d'un indice de charge de 1250 kg et comporte des vis encastrées pour assurer une protection maximale. Les rayons internes du bord de la jante ont un profil qui rentre vers le centre, ce qui permet d'avoir un déport négatif protégeant les pièces mécaniques des gravillons et du sable et conçu pour laisser suffisamment d'espace pour les gros...

### Informations Techniques :

Charge maximum : 1250kg Prévoir le kit de montage A3.000118.03 comprenant la visserie spécifique et cache moyeu (pour une jante)  
Taille : 9x17" Déport : ET 0 Entraxe : 6x139.7 Alésage : 106.1mm  
Couleur : noir mat

Référence : SE5430020041

Prix : 903,20 € TTC/PIECE



## JANTE ALUMINIUM DOUBLE BEADLOCK HUTCHINSON 8.5 x 17 6X139.7 TOYOTA GRIS ANTRACITE BRILLANT

Ayant fait leurs preuves durant de nombreuses années dans le domaine militaire, les amateurs d'off road peuvent désormais profiter de la technologie Beadlock offerte par les jantes HUTCHINSON ! Vous en avez rêvé, HUTCHINSON l'a fait. Une jante robuste qui vous permet de dégonfler à souhait sans risque de déjanter, c'est possible ! Qu'est-ce qu'une jante BEADLOCK ? A L'origine c'est une jante standard en acier ou en aluminium qui est décollée sur sa partie extérieur (simple beadlock) ou...

### Informations Techniques :

Caractéristiques : - Entraxe : 6 x 139.7- Taille de la jante : 8.5 x 17"-  
Modèle de boulon : 139.7 mm BCD- Alésage : 106.2 mm-  
BACKSPACE : 114.3 mm- Charge : 1 200kg- Poids sans beadlock :  
18.2 kg- Déport (ET) : -10 mm- Jante en alliage- Jante avec beadlock

Référence : WA-0567B

Prix : 1 800,00 € TTC/PIECE



### JANTE ALUMINIUM RENFORCÉE EVO CORSE ATLAS BL ANTHRACITE AVEC RING BEADLOCK ALUMINIUM 9X17"

ATLAS BL est la nouvelle roue de la gamme tout-terrain d'EvoCorse. Il s'agit d'une roue en alliage durable avec un profil en 12 rayons qui se trouve entièrement à l'intérieur de la jante du pneu pour protéger les rayons et les composants mécaniques du gravier et du sable. Le revêtement en poudre à trois couches donne à la roue une résistance à l'usure supérieure à la moyenne, ainsi qu'un aspect constamment bien entretenu même après les sorties les plus difficiles. La configuration BL...

**Informations Techniques :**

*Indice de charge : 1250Kg Entraxe et déport à confirmer selon le véhicule (Entraxe possible de 114 à 150) Déport avec Ring Beadlock entre -40 et +45 Poids entre 16.5 et 18.1Kg Couleur ANTHRACITE*

**Référence : ATLAS-BL-AN-RING-BL-A**

Prix : **585,00 € TTC/KIT**



### JANTE ALUMINIUM RENFORCÉE EVO CORSE ATLAS BL ANTHRACITE AVEC RING BEADLOCK CUIVRÉ 9X17"

ATLAS BL est la nouvelle roue de la gamme tout-terrain d'EvoCorse. Il s'agit d'une roue en alliage durable avec un profil en 12 rayons qui se trouve entièrement à l'intérieur de la jante du pneu pour protéger les rayons et les composants mécaniques du gravier et du sable. Le revêtement en poudre à trois couches donne à la roue une résistance à l'usure supérieure à la moyenne, ainsi qu'un aspect constamment bien entretenu même après les sorties les plus difficiles. La configuration BL...

**Informations Techniques :**

*Indice de charge : 1250Kg Entraxe et déport à confirmer selon le véhicule (Entraxe possible de 114 à 150) Déport avec Ring Beadlock entre -40 et +45 Poids entre 16.5 et 18.1Kg Couleur ANTHRACITE*

**Référence : ATLAS-BL-AN-RING-BL-G**

Prix : **585,00 € TTC/KIT**



### JANTE ALUMINIUM RENFORCÉE EVO CORSE ATLAS BL ANTHRACITE AVEC RING BEADLOCK NOIR 9X17"

ATLAS BL est la nouvelle roue de la gamme tout-terrain d'EvoCorse. Il s'agit d'une roue en alliage durable avec un profil en 12 rayons qui se trouve entièrement à l'intérieur de la jante du pneu pour protéger les rayons et les composants mécaniques du gravier et du sable. Le revêtement en poudre à trois couches donne à la roue une résistance à l'usure supérieure à la moyenne, ainsi qu'un aspect constamment bien entretenu même après les sorties les plus difficiles. La configuration BL...

**Informations Techniques :**

*Indice de charge : 1250Kg Entraxe et déport à confirmer selon le véhicule (Entraxe possible de 114 à 150) Déport avec Ring Beadlock entre -40 et +45 Poids entre 16.5 et 18.1Kg Couleur ANTHRACITE*

**Référence : ATLAS-BL-AN-RING-BL-B**

Prix : **585,00 € TTC/KIT**



### JANTE ALUMINIUM RENFORCÉE EVO CORSE ATLAS BL BLANC AVEC RING BEADLOCK ALUMINIUM 9x17"

ATLAS BL est la nouvelle roue de la gamme tout-terrain d'EvoCorse. Il s'agit d'une roue en alliage durable avec un profil en 12 rayons qui se trouve entièrement à l'intérieur de la jante du pneu pour protéger les rayons et les composants mécaniques du gravier et du sable. Le revêtement en poudre à trois couches donne à la roue une résistance à l'usure supérieure à la moyenne, ainsi qu'un aspect constamment bien entretenu même après les sorties les plus difficiles. La configuration BL...

**Informations Techniques :**

*Indice de charge : 1250Kg Entraxe et déport à confirmer selon le véhicule (Entraxe possible de 114 à 150) Déport avec Ring Beadlock entre -40 et +45 Poids entre 16.5 et 18.1Kg Couleur BLANC MAT*

**Référence : ATLAS-BL-W-RING-BL-A**

Prix : **573,00 € TTC/KIT**



### JANTE ALUMINIUM RENFORCÉE EVO CORSE ATLAS BL BLANC AVEC RING BEADLOCK CUIVRÉ 9x17"

ATLAS BL est la nouvelle roue de la gamme tout-terrain d'EvoCorse. Il s'agit d'une roue en alliage durable avec un profil en 12 rayons qui se trouve entièrement à l'intérieur de la jante du pneu pour protéger les rayons et les composants mécaniques du gravier et du sable. Le revêtement en poudre à trois couches donne à la roue une résistance à l'usure supérieure à la moyenne, ainsi qu'un aspect constamment bien entretenu même après les sorties les plus difficiles. La configuration BL...

#### Informations Techniques :

Indice de charge : 1250Kg Entraxe et déport à confirmer selon le véhicule (Entraxe possible de 114 à 150) Déport avec Ring Beadlock entre -40 et +45 Poids entre 16.5 et 18.1Kg Couleur BLANC MAT

Référence : **ATLAS-BL-W-RING-BL-G**

Prix : **573,00 € TTC/KIT**



### JANTE ALUMINIUM RENFORCÉE EVO CORSE ATLAS BL BLANC AVEC RING BEADLOCK NOIR 9x17"

ATLAS BL est la nouvelle roue de la gamme tout-terrain d'EvoCorse. Il s'agit d'une roue en alliage durable avec un profil en 12 rayons qui se trouve entièrement à l'intérieur de la jante du pneu pour protéger les rayons et les composants mécaniques du gravier et du sable. Le revêtement en poudre à trois couches donne à la roue une résistance à l'usure supérieure à la moyenne, ainsi qu'un aspect constamment bien entretenu même après les sorties les plus difficiles. La configuration BL...

#### Informations Techniques :

Indice de charge : 1250Kg Entraxe et déport à confirmer selon le véhicule (Entraxe possible de 114 à 150) Déport avec Ring Beadlock entre -40 et +45 Poids entre 16.5 et 18.1Kg Couleur BLANC MAT

Référence : **ATLAS-BL-W-RING-BL-B**

Prix : **573,00 € TTC/KIT**

EQUIPEMENTS POUR TOYOTA HILUX REVO 2016 +



**COULEUR PRÉSENTÉE : ANTHRACITE**

### JANTE ALUMINIUM RENFORCÉE EVO CORSE ATLAS BL BRONZE BRILLANT AVEC RING BEADLOCK ALUMINIUM 9x17"

ATLAS BL est la nouvelle roue de la gamme tout-terrain d'EvoCorse. Il s'agit d'une roue en alliage durable avec un profil en 12 rayons qui se trouve entièrement à l'intérieur de la jante du pneu pour protéger les rayons et les composants mécaniques du gravier et du sable. Le revêtement en poudre à trois couches donne à la roue une résistance à l'usure supérieure à la moyenne, ainsi qu'un aspect constamment bien entretenu même après les sorties les plus difficiles. La configuration BL...

**Informations Techniques :**

*Indice de charge : 1250Kg Entraxe et déport à confirmer selon le véhicule (Entraxe possible de 114 à 150) Déport avec Ring Beadlock entre -40 et +45 Poids entre 16.5 et 18.1Kg Couleur BRONZE BRILLANT*

**Référence : ATLAS-BL-BZB-RING-BL-A**

Prix : **585,00 € TTC/KIT**



**COULEUR PRÉSENTÉE : BRONZE MAT**

### JANTE ALUMINIUM RENFORCÉE EVO CORSE ATLAS BL BRONZE BRILLANT AVEC RING BEADLOCK CUIVRÉ 9x17"

ATLAS BL est la nouvelle roue de la gamme tout-terrain d'EvoCorse. Il s'agit d'une roue en alliage durable avec un profil en 12 rayons qui se trouve entièrement à l'intérieur de la jante du pneu pour protéger les rayons et les composants mécaniques du gravier et du sable. Le revêtement en poudre à trois couches donne à la roue une résistance à l'usure supérieure à la moyenne, ainsi qu'un aspect constamment bien entretenu même après les sorties les plus difficiles. La configuration BL...

**Informations Techniques :**

*Indice de charge : 1250Kg Entraxe et déport à confirmer selon le véhicule (Entraxe possible de 114 à 150) Déport avec Ring Beadlock entre -40 et +45 Poids entre 16.5 et 18.1Kg Couleur BRONZE BRILLANT*

**Référence : ATLAS-BL-BZB-RING-BL-G**

Prix : **585,00 € TTC/KIT**



COULEUR PRÉSENTÉE : BRONZE MAT

### JANTE ALUMINIUM RENFORCÉE EVO CORSE ATLAS BL BRONZE BRILLANT AVEC RING BEADLOCK NOIR 9x17"

ATLAS BL est la nouvelle roue de la gamme tout-terrain d'EvoCorse. Il s'agit d'une roue en alliage durable avec un profil en 12 rayons qui se trouve entièrement à l'intérieur de la jante du pneu pour protéger les rayons et les composants mécaniques du gravier et du sable. Le revêtement en poudre à trois couches donne à la roue une résistance à l'usure supérieure à la moyenne, ainsi qu'un aspect constamment bien entretenu même après les sorties les plus difficiles. La configuration BL...

**Informations Techniques :**

*Indice de charge : 1250Kg Entraxe et déport à confirmer selon le véhicule (Entraxe possible de 114 à 150) Déport avec Ring Beadlock entre -40 et +45 Poids entre 16.5 et 18.1Kg Couleur BRONZE BRILLANT*

**Référence : ATLAS-BL-BZB-RING-BL-B**

Prix : **585,00 € TTC/KIT**



COULEUR PRÉSENTÉE : ANTHRACITE

### JANTE ALUMINIUM RENFORCÉE EVO CORSE ATLAS BL BRONZE MAT AVEC RING BEADLOCK ALUMINIUM 9x17"

ATLAS BL est la nouvelle roue de la gamme tout-terrain d'EvoCorse. Il s'agit d'une roue en alliage durable avec un profil en 12 rayons qui se trouve entièrement à l'intérieur de la jante du pneu pour protéger les rayons et les composants mécaniques du gravier et du sable. Le revêtement en poudre à trois couches donne à la roue une résistance à l'usure supérieure à la moyenne, ainsi qu'un aspect constamment bien entretenu même après les sorties les plus difficiles. La configuration BL...

**Informations Techniques :**

*Indice de charge : 1250Kg Entraxe et déport à confirmer selon le véhicule (Entraxe possible de 114 à 150) Déport avec Ring Beadlock entre -40 et +45 Poids entre 16.5 et 18.1Kg Couleur BRONZE MAT*

**Référence : ATLAS-BL-BZM-RING-GL-A**

Prix : **585,00 € TTC/KIT**



### JANTE ALUMINIUM RENFORCÉE EVO CORSE ATLAS BL BRONZE MAT AVEC RING BEADLOCK CUIVRÉ 9x17"

ATLAS BL est la nouvelle roue de la gamme tout-terrain d'EvoCorse. Il s'agit d'une roue en alliage durable avec un profil en 12 rayons qui se trouve entièrement à l'intérieur de la jante du pneu pour protéger les rayons et les composants mécaniques du gravier et du sable. Le revêtement en poudre à trois couches donne à la roue une résistance à l'usure supérieure à la moyenne, ainsi qu'un aspect constamment bien entretenu même après les sorties les plus difficiles. La configuration BL...

#### Informations Techniques :

Indice de charge : 1250Kg Entraxe et déport à confirmer selon le véhicule (Entraxe possible de 114 à 150) Déport avec Ring Beadlock entre -40 et +45 Poids entre 16.5 et 18.1Kg Couleur BRONZE MAT

Référence : **ATLAS-BL-BZM-RING-GL-G**

Prix : **585,00 € TTC/KIT**



### JANTE ALUMINIUM RENFORCÉE EVO CORSE ATLAS BL BRONZE MAT AVEC RING BEADLOCK NOIR 9x17"

ATLAS BL est la nouvelle roue de la gamme tout-terrain d'EvoCorse. Il s'agit d'une roue en alliage durable avec un profil en 12 rayons qui se trouve entièrement à l'intérieur de la jante du pneu pour protéger les rayons et les composants mécaniques du gravier et du sable. Le revêtement en poudre à trois couches donne à la roue une résistance à l'usure supérieure à la moyenne, ainsi qu'un aspect constamment bien entretenu même après les sorties les plus difficiles. La configuration BL...

#### Informations Techniques :

Indice de charge : 1250Kg Entraxe et déport à confirmer selon le véhicule (Entraxe possible de 114 à 150) Déport avec Ring Beadlock entre -40 et +45 Poids entre 16.5 et 18.1Kg Couleur BRONZE MAT

Référence : **ATLAS-BL-BZM-RING-GL-B**

Prix : **585,00 € TTC/KIT**

EQUIPEMENTS POUR TOYOTA HILUX REVO 2016 +



### JANTE ALUMINIUM RENFORCÉE EVO CORSE ATLAS BL NOIR BRILLANT AVEC RING BEADLOCK ALUMINIUM 9x17"

ATLAS BL est la nouvelle roue de la gamme tout-terrain d'EvoCorse. Il s'agit d'une roue en alliage durable avec un profil en 12 rayons qui se trouve entièrement à l'intérieur de la jante du pneu pour protéger les rayons et les composants mécaniques du gravier et du sable. Le revêtement en poudre à trois couches donne à la roue une résistance à l'usure supérieure à la moyenne, ainsi qu'un aspect constamment bien entretenu même après les sorties les plus difficiles. La configuration BL...

#### Informations Techniques :

Indice de charge : 1250Kg Entraxe et déport à confirmer selon le véhicule (Entraxe possible de 114 à 150) Déport avec Ring Beadlock entre -40 et +45 Poids entre 16.5 et 18.1Kg Couleur NOIR BRILLANT

Référence : ATLAS-BL-BB-RING-BL-A

Prix : 592,00 € TTC/KIT



### JANTE ALUMINIUM RENFORCÉE EVO CORSE ATLAS BL NOIR BRILLANT AVEC RING BEADLOCK CUIVRÉ 9x17"

ATLAS BL est la nouvelle roue de la gamme tout-terrain d'EvoCorse. Il s'agit d'une roue en alliage durable avec un profil en 12 rayons qui se trouve entièrement à l'intérieur de la jante du pneu pour protéger les rayons et les composants mécaniques du gravier et du sable. Le revêtement en poudre à trois couches donne à la roue une résistance à l'usure supérieure à la moyenne, ainsi qu'un aspect constamment bien entretenu même après les sorties les plus difficiles. La configuration BL...

#### Informations Techniques :

Indice de charge : 1250Kg Entraxe et déport à confirmer selon le véhicule (Entraxe possible de 114 à 150) Déport avec Ring Beadlock entre -40 et +45 Poids entre 16.5 et 18.1Kg Couleur NOIR BRILLANT

Référence : ATLAS-BL-BB-RING-BL-G

Prix : 585,00 € TTC/KIT

EQUIPEMENTS POUR TOYOTA HILUX REVO 2016 +



### JANTE ALUMINIUM RENFORCÉE EVO CORSE ATLAS BL NOIR BRILLANT AVEC RING BEADLOCK NOIR 9x17"

ATLAS BL est la nouvelle roue de la gamme tout-terrain d'EvoCorse. Il s'agit d'une roue en alliage durable avec un profil en 12 rayons qui se trouve entièrement à l'intérieur de la jante du pneu pour protéger les rayons et les composants mécaniques du gravier et du sable. Le revêtement en poudre à trois couches donne à la roue une résistance à l'usure supérieure à la moyenne, ainsi qu'un aspect constamment bien entretenu même après les sorties les plus difficiles. La configuration BL...

#### Informations Techniques :

Indice de charge : 1250Kg Entraxe et déport à confirmer selon le véhicule (Entraxe possible de 114 à 150) Déport avec Ring Beadlock entre -40 et +45 Poids entre 16.5 et 18.1Kg Couleur NOIR BRILLANT

Référence : ATLAS-BL-BB-RING-BL-B

Prix : 585,00 € TTC/KIT



### JANTE ALUMINIUM RENFORCÉE EVO CORSE ATLAS BL NOIR MAT AVEC RING BEADLOCK ALUMINIUM 9x17"

ATLAS BL est la nouvelle roue de la gamme tout-terrain d'EvoCorse. Il s'agit d'une roue en alliage durable avec un profil en 12 rayons qui se trouve entièrement à l'intérieur de la jante du pneu pour protéger les rayons et les composants mécaniques du gravier et du sable. Le revêtement en poudre à trois couches donne à la roue une résistance à l'usure supérieure à la moyenne, ainsi qu'un aspect constamment bien entretenu même après les sorties les plus difficiles. La configuration BL...

#### Informations Techniques :

Indice de charge : 1250Kg Entraxe et déport à confirmer selon le véhicule (Entraxe possible de 114 à 150) Déport avec Ring Beadlock entre -40 et +45 Poids entre 16.5 et 18.1Kg Couleur NOIR MAT

Référence : ATLAS-BL-BM-RING-BL-A

Prix : 573,00 € TTC/KIT

**JANTE ALUMINIUM RENFORCÉE EVO CORSE  
ATLAS BL NOIR MAT AVEC RING BEADLOCK  
CUIVRÉ 9x17"**

ATLAS BL est la nouvelle roue de la gamme tout-terrain d'EvoCorse. Il s'agit d'une roue en alliage durable avec un profil en 12 rayons qui se trouve entièrement à l'intérieur de la jante du pneu pour protéger les rayons et les composants mécaniques du gravier et du sable. Le revêtement en poudre à trois couches donne à la roue une résistance à l'usure supérieure à la moyenne, ainsi qu'un aspect constamment bien entretenu même après les sorties les plus difficiles. La configuration BL...

**Informations Techniques :**

*Indice de charge : 1250Kg Entraxe et déport à confirmer selon le véhicule (Entraxe possible de 114 à 150) Déport avec Ring Beadlock entre -40 et +45 Poids entre 16.5 et 18.1Kg Couleur NOIR MAT*

**Référence : ATLAS-BL-BM-RING-BL-G****Prix : 573,00 € TTC/KIT****JANTE ALUMINIUM RENFORCÉE EVO CORSE  
ATLAS BL NOIR MAT AVEC RING BEADLOCK NOIR  
9x17"**

ATLAS BL est la nouvelle roue de la gamme tout-terrain d'EvoCorse. Il s'agit d'une roue en alliage durable avec un profil en 12 rayons qui se trouve entièrement à l'intérieur de la jante du pneu pour protéger les rayons et les composants mécaniques du gravier et du sable. Le revêtement en poudre à trois couches donne à la roue une résistance à l'usure supérieure à la moyenne, ainsi qu'un aspect constamment bien entretenu même après les sorties les plus difficiles. La configuration BL...

**Informations Techniques :**

*Indice de charge : 1250Kg Entraxe et déport à confirmer selon le véhicule (Entraxe possible de 114 à 150) Déport avec Ring Beadlock entre -40 et +45 Poids entre 16.5 et 18.1Kg Couleur NOIR MAT*

**Référence : ATLAS-BL-BM-RING-BL-B****Prix : 573,00 € TTC/KIT**

EQUIPEMENTS POUR TOYOTA HILUX REVO 2016 +



COULEUR PRÉSENTÉE : ANTHRACITE

**JANTE ALUMINIUM RENFORCÉE EVO CORSE  
ATLAS BL OR AVEC RING BEADLOCK ALUMINIUM  
9x17"**

ATLAS BL est la nouvelle roue de la gamme tout-terrain d'EvoCorse. Il s'agit d'une roue en alliage durable avec un profil en 12 rayons qui se trouve entièrement à l'intérieur de la jante du pneu pour protéger les rayons et les composants mécaniques du gravier et du sable. Le revêtement en poudre à trois couches donne à la roue une résistance à l'usure supérieure à la moyenne, ainsi qu'un aspect constamment bien entretenu même après les sorties les plus difficiles. La configuration BL...

**Informations Techniques :**

*Indice de charge : 1250Kg Entraxe et déport à confirmer selon le véhicule (Entraxe possible de 114 à 150) Déport avec Ring Beadlock entre -40 et +45 Poids entre 16.5 et 18.1Kg Couleur OR*

**Référence : ATLAS-BL-OR-RING-BL-A**

Prix : **585,00 € TTC/KIT**



COULEUR PRÉSENTÉE : BRONZE MAT

**JANTE ALUMINIUM RENFORCÉE EVO CORSE  
ATLAS BL OR AVEC RING BEADLOCK CUIVRE  
9x17"**

ATLAS BL est la nouvelle roue de la gamme tout-terrain d'EvoCorse. Il s'agit d'une roue en alliage durable avec un profil en 12 rayons qui se trouve entièrement à l'intérieur de la jante du pneu pour protéger les rayons et les composants mécaniques du gravier et du sable. Le revêtement en poudre à trois couches donne à la roue une résistance à l'usure supérieure à la moyenne, ainsi qu'un aspect constamment bien entretenu même après les sorties les plus difficiles. La configuration BL...

**Informations Techniques :**

*Indice de charge : 1250Kg Entraxe et déport à confirmer selon le véhicule (Entraxe possible de 114 à 150) Déport avec Ring Beadlock entre -40 et +45 Poids entre 16.5 et 18.1Kg Couleur OR*

**Référence : ATLAS-BL-OR-RING-BL-G**

Prix : **585,00 € TTC/KIT**

## EQUIPEMENTS POUR TOYOTA HILUX REVO 2016 +



COULEUR PRÉSENTÉE : BRONZE MAT

### JANTE ALUMINIUM RENFORCÉE EVO CORSE ATLAS BL OR AVEC RING BEADLOCK NOIR 9x17"

ATLAS BL est la nouvelle roue de la gamme tout-terrain d'EvoCorse. Il s'agit d'une roue en alliage durable avec un profil en 12 rayons qui se trouve entièrement à l'intérieur de la jante du pneu pour protéger les rayons et les composants mécaniques du gravier et du sable. Le revêtement en poudre à trois couches donne à la roue une résistance à l'usure supérieure à la moyenne, ainsi qu'un aspect constamment bien entretenu même après les sorties les plus difficiles. La configuration BL...

#### Informations Techniques :

Indice de charge : 1250Kg Entraxe et déport à confirmer selon le véhicule (Entraxe possible de 114 à 150) Déport avec Ring Beadlock entre -40 et +45 Poids entre 16.5 et 18.1Kg Couleur OR

Référence : **ATLAS-BL-OR-RING-BL-B**

Prix : **585,00 € TTC/KIT**



COULEUR PRÉSENTÉE : ANTHRACITE

### JANTE ALUMINIUM RENFORCÉE EVO CORSE ATLAS BL SILVER AVEC RING BEADLOCK ALUMINIUM 9x17"

ATLAS BL est la nouvelle JANTE de la gamme tout-terrain d'EvoCorse. Il s'agit d'une JANTE en alliage durable avec un profil en 12 rayons qui se trouve entièrement à l'intérieur de la jante du pneu pour protéger les rayons et les composants mécaniques du gravier et du sable. Le revêtement en poudre à trois couches donne à la roue une résistance à l'usure supérieure à la moyenne, ainsi qu'un aspect constamment bien entretenu même après les sorties les plus difficiles. La configuration BL...

#### Informations Techniques :

Indice de charge : 1250Kg Entraxe et déport à confirmer selon le véhicule (Entraxe possible de 114 à 150) Déport avec Ring Beadlock entre -40 et +45 Poids entre 16.5 et 18.1Kg Couleur SILVER

Référence : **ATLAS-BL-SI-RING-BL-A**

Prix : **585,00 € TTC/KIT**

EQUIPEMENTS POUR TOYOTA HILUX REVO 2016 +



COULEUR PRÉSENTÉE : ATHRACITE

### JANTE ALUMINIUM RENFORCÉE EVO CORSE ATLAS BL SILVER AVEC RING BEADLOCK CUIVRÉ 9x17"

ATLAS BL est la nouvelle JANTE de la gamme tout-terrain d'EvoCorse. Il s'agit d'une JANTE en alliage durable avec un profil en 12 rayons qui se trouve entièrement à l'intérieur de la jante du pneu pour protéger les rayons et les composants mécaniques du gravier et du sable. Le revêtement en poudre à trois couches donne à la roue une résistance à l'usure supérieure à la moyenne, ainsi qu'un aspect constamment bien entretenu même après les sorties les plus difficiles. La configuration BL...

**Informations Techniques :**

*Indice de charge : 1250Kg Entraxe et déport à confirmer selon le véhicule (Entraxe possible de 114 à 150) Déport avec Ring Beadlock entre -40 et +45 Poids entre 16.5 et 18.1Kg Couleur SILVER*

**Référence : ATLAS-BL-SI-RING-BL-G**

Prix : **585,00 € TTC/KIT**



COULEUR PRÉSENTÉE : ANTHRACITE

### JANTE ALUMINIUM RENFORCÉE EVO CORSE ATLAS BL SILVER AVEC RING BEADLOCK NOIR 9x17"

ATLAS BL est la nouvelle JANTE de la gamme tout-terrain d'EvoCorse. Il s'agit d'une JANTE en alliage durable avec un profil en 12 rayons qui se trouve entièrement à l'intérieur de la jante du pneu pour protéger les rayons et les composants mécaniques du gravier et du sable. Le revêtement en poudre à trois couches donne à la roue une résistance à l'usure supérieure à la moyenne, ainsi qu'un aspect constamment bien entretenu même après les sorties les plus difficiles. La configuration BL...

**Informations Techniques :**

*Indice de charge : 1250Kg Entraxe et déport à confirmer selon le véhicule (Entraxe possible de 114 à 150) Déport avec Ring Beadlock entre -40 et +45 Poids entre 16.5 et 18.1Kg Couleur SILVER*

**Référence : ATLAS-BL-SI-RING-BL-B**

Prix : **585,00 € TTC/KIT**

JANTES TÔLES / ACIER

**JANTE ACIER GOSS DAYTONA STREET LOCK**

Jante acier Goss Daytona Street Lock. Finition noire mat Ring gris anthracite avec visseries apparentes. Structure renforcée pour une utilisation Off-Road Look Beadlock (cette jante n'est pas une beadlock) livré sans visserie ni cache moyeuse monte sur le véhicule avec de possibles modifications de carrosserie (nous consulter pour confirmer la compatibilité de votre véhicule) modèle disponible en : Largeur Diamètre Nb de trous Entraxe Déport Center...

**Références :**

**667BK** - JANTE ACIER GOSS DAYTONA STREET LOCK 8 X 17  
ENTRAXE 6 X 139.7 DEPORT 10  
Prix : 222,00 € TTC/PIECE

**JANTE ACIER GOSS MODULAR GENERATION II BLACK**

Jante acier Modular Génération II Finition BLACK Structure renforcée pour une utilisation Off-Road livré sans visserie ni cache moyeu se monte sur le véhicule avec de possibles modifications de carrosserie (nous consulter pour confirmer la compatibilité de votre véhicule) modèle disponible en : Largeur Diamètre Nb de trous Entraxe Déport Center bore 7 17 6 139.7 20 106.1

**Références :**

**457106.1BK** - JANTE ACIER GOSS MODULAR GENERATION II  
BLACK 7 X 17 ENTRAXE 6 X 139.7 DEPORT 20  
Prix : 141,00 € TTC/PIECE  
**467106.1BK** - JANTE ACIER GOSS MODULAR GENERATION II  
BLACK 8 X 17 ENTRAXE 6 X 139.7 DEPORT 20  
Prix : 144,00 € TTC/PIECE

**JANTE ACIER GOSS SOFT8 BLACK MAT**

Jante acier Soft8 Finition black mat Structure renforcée pour une utilisation Off-Road livré sans visserie ni cache moyeu se monte sur le véhicule avec de possibles modifications de carrosserie (nous consulter pour confirmer la compatibilité de votre véhicule) modèle disponible en : Largeur Diamètre Nb de trous Entraxe Déport Center bore 8 17 6 139.7 10 106.1

**Références :**

**567BK** - JANTE ACIER GOSS SOFT8 BLACK MAT 8 X 17  
ENTRAXE 6 X 139.7 DEPORT 10  
Prix : 147,00 € TTC/PIECE

## EQUIPEMENTS POUR TOYOTA HILUX REVO 2016 +



### JANTE ACIER GOSS TRIANGULAR GENERATION II BLACK

Jante acier Triangular Génération II Finition BLACK Structure renforcée pour une utilisation Off-Road livré sans visserie ni cache moyeu se monte sur le véhicule avec de possibles modifications de carrosserie (nous consulter pour confirmer la compatibilité de votre véhicule) non compatible hilux revo après 2019 modèle disponible en : Largeur Diamètre Nb de trous Entraxe Déport Center bore 7 16 6 139.7 28 106.1

#### Références :

**357106.1BK** - JANTE ACIER GOSS TRIANGULAR GENERATION II BLACK 7 X 17 ENTRAXE 6 X 139.7 DEPORT 20  
Prix : 139,00 € TTC/PIECE

**328106.1BK** - JANTE ACIER GOSS TRIANGULAR GENERATION II BLACK 7 X 16 ENTRAXE 6 X 139.7 DEPORT 28  
Prix : 105,00 € TTC/PIECE

**367106.1BK** - JANTE ACIER GOSS TRIANGULAR GENERATION II BLACK 8 X 17 ENTRAXE 6 X 139.7 DEPORT 20  
Prix : 141,00 € TTC/PIECE



### JANTE ACIER GOSS TRIANGULAR GENERATION II BLACK 7.5 X 18 ENTRAXE 6 X 139.7 DEPORT 20

Jante acier Triangular Génération II Finition BLACK Structure renforcée pour une utilisation Off-Road livré sans visserie ni cache moyeu se monte sur le véhicule avec de possibles modifications de carrosserie (nous consulter pour confirmer la compatibilité de votre véhicule) modèle disponible en : Largeur Diamètre Nb de trous Entraxe Déport Center bore 7.5 18 6 139.7 20 106.1

**Référence : 387106.1BK**  
Prix : 174,00 € TTC/PIECE



### JANTE ACIER GOSS TRIANGULAR GENERATION II SILVER

Jante acier Triangular Génération II Finition SILVER / GUN METAL GRAY Structure renforcée pour une utilisation Off-Road livré sans visserie ni cache moyeu se monte sur le véhicule avec de possibles modifications de carrosserie (nous consulter pour confirmer la compatibilité de votre véhicule) non compatible hilux revo après 2019 modèle disponible en : Largeur Diamètre Nb de trous Entraxe Déport Center bore 7 16 6 139.7 28 106.1

#### Références :

**328106.1GM** - JANTE ACIER GOSS TRIANGULAR GENERATION II SILVER 7 X 16 ENTRAXE 6 X 139.7 DEPORT 28  
Prix : 105,00 € TTC/PIECE

**357106.1GM** - JANTE ACIER GOSS TRIANGULAR GENERATION II

## EQUIPEMENTS POUR TOYOTA HILUX REVO 2016 +

SILVER 7 X 17 ENTRAXE 6 X 139.7 DEPORT 20  
Prix : 139,00 € TTC/PIECE

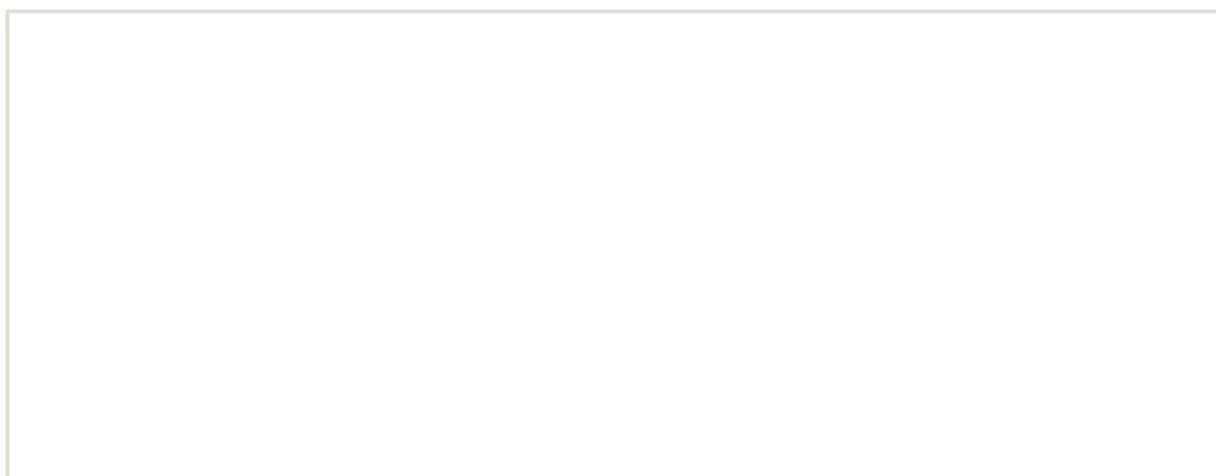

## ECLAIRAGE & ENERGIE

### ACCESSOIRES ÉLECTRIQUES



#### DOUBLE PORT USB POUR TOYOTA

PRINCIPALES CARACTÉRISTIQUES Rétroéclairage LED bleu La lumière supérieure est active lorsque l'alimentation est allumée La lumière inférieure est active lorsque les lumières du tableau de bord sont allumées L'impression gravée au laser garantit que notre impression ne s'effacera jamais avec l'utilisation. Évalué à 3A sur 12v Excellente conception de correspondance OEM MARQUES TOYOTA COMPATIBLES Toyota RAV4 | 2006 à 2011 Toyota Landcruiser série 200...

Référence : DUALUSB-TOY  
Prix : 39,00 € TTC/PIECE



#### FAISCEAU POUR BRANCHEMENT PHARE POUR TOYOTA HILUX N80 BI-LED

L'adaptateur de faisceau pour plein phares Quick-Fit est spécialement conçu pour s'adapter au Toyota hilux n80 bi-led. il permet un branchement facile de vous longue portée ou barre led. Les ampoules de feux de route des véhicules nommés ci-dessus résident à l'intérieur d'un capuchon anti-poussière rigide scellé, donc l'utilisation d'adaptateurs de passage traditionnels signifie percer un trou à travers le capuchon anti-poussière du véhicule. Notre adaptateur piggy back Ford Quick-Fit se...

Référence : HILUX-N80-ADAPT  
Prix : 39,00 € TTC/PIECE



#### INTERRUPTEUR ACCESSOIRE ECLAIRAGE BARRE LED POUR TOYOTA SUZUKI JIMNY ET MITSUBISHI

PRINCIPALES CARACTÉRISTIQUES Rétroéclairage LED bleu La lumière supérieure est active lorsque l'alimentation est allumée La lumière inférieure est active lorsque les lumières du tableau de bord sont allumées L'impression gravée au laser garantit que notre impression ne s'effacera jamais avec l'utilisation. Évalué à 3A sur 12v Excellente conception de correspondance OEM Voltmètre USB de type court - Courant de sortie: 2,5a+ Double USB de type court - Courant...

Référence : SHORT-TOY-BAR  
Prix : 39,00 € TTC/PIECE

## EQUIPEMENTS POUR TOYOTA HILUX REVO 2016 +



### INTERRUPTEUR ACCESSOIRE ECLAIRAGE POUR TOYOTA

PRINCIPALES CARACTÉRISTIQUES Rétroéclairage LED bleu La lumière supérieure est active lorsque l'alimentation est allumée La lumière inférieure est active lorsque les lumières du tableau de bord sont allumées L'impression gravée au laser garantit que notre impression ne s'effacera jamais avec l'utilisation. Évalué à 3A sur 12v Excellente conception de correspondance OEM Voltmètre USB de type court - Courant de sortie: 2,5a+ Double USB de type court - Courant...

**Référence : SHORT-TOY-RGHT**

Prix : **39,00 € TTC/PIECE**



### INTERRUPTEUR ACCESSOIRE FEUX DE RECUL POUR TOYOTA

PRINCIPALES CARACTÉRISTIQUES Rétroéclairage LED bleu La lumière supérieure est active lorsque l'alimentation est allumée La lumière inférieure est active lorsque les lumières du tableau de bord sont allumées L'impression gravée au laser garantit que notre impression ne s'effacera jamais avec l'utilisation. Évalué à 3A sur 12v Excellente conception de correspondance OEM Voltmètre USB de type court - Courant de sortie: 2,5a+ Double USB de type court - Courant...

**Référence : SHORT-TOY-REAR**

Prix : **39,00 € TTC/PIECE**



### INTERRUPTEUR ACCESSOIRE TREUIL POUR TOYOTA

PRINCIPALES CARACTÉRISTIQUES Rétroéclairage LED bleu La lumière supérieure est active lorsque l'alimentation est allumée La lumière inférieure est active lorsque les lumières du tableau de bord sont allumées L'impression gravée au laser garantit que notre impression ne s'effacera jamais avec l'utilisation. Évalué à 3A sur 12v Excellente conception de correspondance OEM Voltmètre USB de type court - Courant de sortie: 2,5a+ Double USB de type court - Courant...

**Référence : SHORT-TOY-WNCH**

Prix : **39,00 € TTC/PIECE**

## EQUIPEMENTS POUR TOYOTA HILUX REVO 2016 +



### KIT DE MONTAGE DE BATTERIE SLIMLINE100 ARB POUR TOYOTA HILUX REVO

Kit de montage spécifique au Toyota hilux 2015+ pour installer la batterie ARB Slimline 100. Sortie été 2025 Câble d'entrée alternateur inclus. Il existe plusieurs kits de montage disponibles pour faciliter l'installation dans les véhicules les plus courants. Chaque kit de montage comprend un faisceau de câbles protégé par fusible d'entrée d'alternateur. Voici les caractéristiques et les avantages des kits de montage : Support plié en acier de 3 mm : construction durable et robuste....

Référence : **SLB14010**

Prix : **415,00 € TTC/KIT**

## BATTERIES, SUPPORTS & ACCESSOIRES

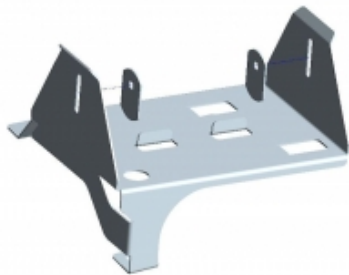

### SUPPORT BATTERIE SUPPLEMENTAIRE OPTIMA POUR TOYOTA HILUX REVO 2016

Référence : **35-T010101**

Prix : **190,00 € TTC/PIECE**



### SUPPORT DE BATTERIE POUR UNE TOYOTA HILUX/FORTUNER (2016-JUSQU'à PRÉSENT) - DE FRONT RUNNER

Installez un système de double batterie en toute sécurité avec notre support solide pour une Toyota Hilux Revo et une Toyota Fortuner 2016 modèles diesel (2.4GD 2.8GD). Veuillez noter que ce support correspond uniquement aux véhicules avec une conduite à droite.

#### Informations Techniques :

Contient : 1 x Support inférieur de batterie 1 x Support supérieur de batterie 2 x Tiges de fixation en forme J Pièces d'installation Guide d'installation Matériau utilisé : Acier époxy noir Dimensions du produit : 283mm (11.1") L x 220mm (8.7") l x 303mm (11.9") HPoids : 1.2kg (2.6lbs)

Référence : **BBTH004**

Prix : **95,80 € TTC/PIECE**

## INTERFACE LINX ARB

## EQUIPEMENTS POUR TOYOTA HILUX REVO 2016 +



### **KIT DE MONTAGE VEHICULE POUR INTERFACE ARB LINX - KIT 1**

Kit de montage permettent de positionner l'écran mobile LINX de manière pratique et discrète à la portée du conducteur, offrant ainsi une vue dégagée sur la route. Kit spécifique aux véhicules suivants: Toyota Hilux Vigo et Revo à partir de 2005 Toyota Landcruiser J15 Toyota Landcruiser J12 Mitsubishi L200 Triton à partir de 2016 Isuzu D-max à partir de 2012

**Référence : 7450106**  
Prix : **34,00 € TTC/KIT**

## KIT D'ÉCLAIRAGE SPÉCIFIQUE VÉHICULE



### **KIT 2 BARRES LED OSRAM SX180-SP AVEC KIT DE MONTAGE POUR TOYOTA HILUX REVO A PARTIR DE 2016**

KIT 2 BARRES LED OSRAM SX180SP AVEC KIT DE MONTAGE POUR TOYOTA HILUX REVO A PARTIR DE 2016 comprend : - 2 barres LED OSRAM IP69, 1300 lumens - kit de montage spécifique au véhicule s'installe directement sur la structure du véhicule en acier mécano-soudé montage robuste et fiable afin d'éviter toute vibration des longues portées compatible avec le montage d'un treuil

**Référence : 35-T7400080**  
Prix : **446,00 € TTC/KIT**



### **KIT 2 BARRES LED VISION-X XPR-6 (SANS VEILLEUSE INTEGREE) POUR TOYOTA HILUX REVO DE 2017 A 2018**

kit comprenant : les 2 barres LED XPR-6 (sans veilleuse intégrée) les supports de fixation spécifique au Toyota Hilux Revo de 2017 à 2018 les câblages la notice de montage Un kit d'éclairage élégant et facile à monter. L'efficacité des LED 10W de haute qualité garantit que le XPR-6 fournit une lumière puissante. Il est facile de connecter la fonction Halo au feu de position selon les besoins. Son design unique le rend facilement reconnaissable de loin. non compatible avec un...

**Référence : TOY-XPR6HIL**  
Prix : **1 032,00 € TTC/KIT**

## EQUIPEMENTS POUR TOYOTA HILUX REVO 2016 +



### KIT BARRE LED VISION-X PX36M POUR TOYOTA HILUX APRES 2020

kit comprenant : la barre LED PX36M les supports de fixation spécifique au TOYOTA HILUX APRES 2020 les câblages la notice de montage Le Xmitter Prime Xtreme Black Edition est la dernière génération de la barre Xmitter originale dotée de nouvelles technologies. Il est doté de Prime Drive pour la gestion thermique électronique et la capacité de gradation. le PX36M est capable de produire jusqu'à 19 008 lumens et plus de 429 mètres de lumière utilisable.

#### Informations Techniques :

*Barre lumineuse LED PX36M Tous les connecteurs nécessaires et faisceau de relais de fil avec fusibles inclus Pattes de montage spécifiques au véhicule pour une installation rapide et sécurisée Guide d'installation. Dimensions: 525/88/84mm Tension: 11-32VCC Consommation électrique : 14,17 A à 12 V Indice de vibration: 21,2grammes Matériau de la lentille : Polycarbonate Certifications : CE, RoHS, IEC 62471, E-marqué Puissance : 19008 lm 10/40° 180w non compatible avec un...*

**Référence : TOY-PX36HI21**

**Prix : 1 372,00 € TTC/KIT**



### KIT BARRE LED VISION-X XPL-H15H (VEILLEUSE INTEGREE) POUR TOYOTA HILUX INVINCIBLE A PARTIR DE 2019-2020

kit comprenant : la barre LED XPL-H15H (avec veilleuse intégrée) les supports de fixation spécifique au Toyota Hilux Invincible à partir de 2019 à 2020 les câblages la notice de montage non compatible avec un treuil Tous les kits de montage sont développés et testés en Europe sur les voitures pour lesquelles ils ont été conçus. Vision-x prend la sécurité au sérieux, et aucun de leurs kits ne nécessitent de percer ou de découper des pièces essentielles à l'intégrité structurelle ou...

#### Informations Techniques :

*caractéristiques techniques XPL-H15H : Garantie de fonctionnement de 5,5 ans. Boîtier robuste en aluminium / composite. Lentille en polycarbonate incassable. peut résister à des vibrations jusqu'à 15,6 Grms. Filtre d'interférence CEM intégré (CISPR 25) - ne perturbe pas les systèmes électroniques des véhicules. Contrôle actif de la température avec Prime Drive et ETM. Approuvé CE, certifié RoHS. Étanche IP68 / IP69K. Température de couleur 6000 Kelvin. Testé en température de -40 ° C à + 80 °...*

**Référence : TOY-XPLH15HHI19**

**Prix : 691,00 € TTC/KIT**

## EQUIPEMENTS POUR TOYOTA HILUX REVO 2016 +



### KIT BARRE LED VISION-X XPR-12M (SANS VEILLEUSE INTEGREE) POUR TOYOTA HILUX REVO DE 2017 A 2018

kit comprenant : la barre LED XPR-12M (sans veilleuse intégrée) les supports de fixation spécifique les câblages la notice de montage Le XPR-H12M utilise la technologie dite de réflecteur IRIS et la multioptique (M) avec plusieurs angles de faisceau différents pour un faisceau uniforme et large sans ombres: 6,5 ° + 15 ° + 25 ° + 45 ° + 70 °. Si vous souhaitez installer une barre lumineuse sous la plaque d'immatriculation sans "perdre de lumière" est la rampe XPR le choix parfait....

Référence : TOY-XPR12HIL

Prix : 874,00 € TTC/KIT



### KIT BARRE LED VISION-X XPR-9 (SANS VEILLEUSE INTEGREE) POUR TOYOTA HILUX REVO DE 2017 A 2018

kit comprenant : la barre LED XPR-9 (sans veilleuse intégrée) les supports de fixation spécifique pour Toyota Hilux Revo de 2017 à 2018 les câblages la notice de montage Un kit d'éclairage élégant et facile à monter. La barre XPR-9 (90W) avec sa technologie "IRIS optique" offre une très bonne propagation de la lumière sur la distance et les bas-côtés. Le choix parfait pour des utilisateurs qui veulent voir toujours plus loin grâce à la puissance de la barre XPR. Ses diodes...

Référence : TOY-XPR9HIL

Prix : 727,00 € TTC/KIT



### KIT BARRE LED VISION-X XPR-H12M (VEILLEUSE INTEGREE) POUR TOYOTA HILUX 2019-2020 (SANS RADAR DE COLLISION)

kit comprenant : la barre LED XPR-H12M (avec veilleuse intégrée) les supports de fixation spécifique au TOYOTA HILUX 2019 2020 les câblages la notice de montage Le XPR-H12M utilise la technologie dite de réflecteur IRIS et la multioptique (M) avec plusieurs angles de faisceau différents pour un faisceau uniforme et large sans ombres: 6,5 ° + 15 ° + 25 ° + 45 ° + 70 °. Si vous souhaitez installer une barre lumineuse sous la plaque d'immatriculation sans "perdre de lumière" est la rampe...

#### Informations Techniques :

caractéristiques techniques XPR-H12M : faisceau incliné 5° (IRIS Reflector Technology) dimensions : 60.96 / 8 / 7 cm nombre de LED : 12 voltage : 9-32V puissance : 120W (soit 10W par led) couleur : noir 12948 lumens norme d'étanchéité IP-68 durée de vie : 50000 heures résistant à des températures de -40°C à +80°C Garantie 2 ans homologué Europe

Référence : TOY-XPRH12MHI19

Prix : 1 032,00 € TTC/KIT

## EQUIPEMENTS POUR TOYOTA HILUX REVO 2016 +



### KIT BARRE LED VISION-X XPR-H12M POUR TOYOTA HILUX APRES 2020

kit comprenant : la barre LED XPR-H12M les supports de fixation spécifique au TOYOTA HILUX APRES 2020 les câblages la notice de montage La série de barres lumineuses incurvées XPR offre une option de barre lumineuse à distance puissante, qui a une distance comparable à HID avec tous les avantages de la LED. Le XPR Curved combine de puissantes LED de 10 watts avec la technologie de réflecteur IRIS pour surpasser et durer plus longtemps que la concurrence. Le boîtier de style...

#### Informations Techniques :

*Barre lumineuse LED XPR-H12M Tous les connecteurs nécessaires et faisceau de relais de fil avec fusibles inclus Pattes de montage spécifiques au véhicule pour une installation rapide et sécurisée Guide d'installation. Dimensions: 609/70/80mm Tension: 11-32VCC Consommation électrique : 14,17 A à 12 V Indice de vibration: 21,2grammes Matériau de la lentille : Polycarbonate Certifications : CE, RoHS, IEC 62471, E-marqué 12948 lm 5°/25° 120w non compatible avec un treuil*

**Référence : TOY-XPRH12MHI21**

Prix : **1 022,00 € TTC/KIT**



### KIT BARRE LED VISION-X XPR-H9M (AVEC VEILLEUSE INTEGREE) POUR TOYOTA HILUX REVO A PARTIR DE 2019-2020

kit comprenant : la barre LED XPR-H9M (avec veilleuse intégrée) les supports de fixation spécifique les câblages la notice de montage Un kit d'éclairage élégant et facile à monter. La barre XPR-9M (90W) avec sa technologie "IRIS optique" offre une très bonne propagation de la lumière sur la distance et les bas-côtés. Le choix parfait pour des utilisateurs qui veulent voir toujours plus loin grâce à la puissance de la barre XPR. Ses diodes d'ultime génération de 10W à haute...

#### Informations Techniques :

*caractéristiques techniques XPR-H9M : faisceau mixte 10° (IRIS Reflector Technology) dimensions : 44.8 / 8 / 5 cm nombre de LED : 9 voltage : 9-32V puissance : 90W (soit 10W par led) couleur : noir 9711 lumens norme d'étanchéité IP-69k durée de vie : 50000 heures résistant à des températures de -40°C à +80°C Garantie 2 ans homologué Europe*

**Référence : TOY-XPRH9MHI19**

Prix : **834,00 € TTC/KIT**

## EQUIPEMENTS POUR TOYOTA HILUX REVO 2016 +



### KIT BARRE LED VISION-X XPR-H9M POUR TOYOTA HILUX APRES 2020

kit comprenant : la barre LED XPR-H9M les supports de fixation spécifique au TOYOTA HILUX APRES 2020 les câblages la notice de montage La série de barres lumineuses incurvées XPR offre une option de barre lumineuse à distance puissante, qui a une distance comparable à HID avec tous les avantages de la LED. Le XPR Curved combine de puissantes LED de 10 watts avec la technologie de réflecteur IRIS pour surpasser et durer plus longtemps que la concurrence. Le boîtier de style...

#### Informations Techniques :

*Barre lumineuse LED XPR-H9M Tous les connecteurs nécessaires et faisceau de relais de fil avec fusibles inclus Pattes de montage spécifiques au véhicule pour une installation rapide et sécurisée Guide d'installation. Dimensions: 430/70/80mm Tension: 11-32VCC Consommation électrique : 14,17 A à 12 V Indice de vibration: 21,2grammes Matériau de la lentille : Polycarbonate Certifications : CE, RoHS, IEC 62471, E-marqué 9711 lm 5° 90w non compatible avec un treuil*

**Référence : TOY-XPRH9MH121**

Prix : **864,00 € TTC/KIT**



### KIT BARRE LED VISION-X XPR-HC17 POUR TOYOTA HILUX APRES 2020

kit comprenant : la barre LED XPR-HC17 les supports de fixation spécifique au TOYOTA HILUX APRES 2020 les câblages la notice de montage La série de barres lumineuses incurvées XPR offre une option de barre lumineuse à distance puissante, qui a une distance comparable à HID avec tous les avantages de la LED. Le XPR Curved combine de puissantes LED de 10 watts avec la technologie de réflecteur IRIS pour surpasser et durer plus longtemps que la concurrence. Le boîtier de...

#### Informations Techniques :

*Barre lumineuse LED XPR-HC17 Tous les connecteurs nécessaires et faisceau de relais de fil avec fusibles inclus Pattes de montage spécifiques au véhicule pour une installation rapide et sécurisée Guide d'installation. Dimensions: 790/70/80mm Tension: 11-32VCC Consommation électrique : 14,17 A à 12 V Indice de vibration: 21,2grammes Matériau de la lentille : Polycarbonate Certifications : CE, RoHS, IEC 62471, E-marqué 18360 lm 10° 170w non compatible avec un treuil*

**Référence : TOY-XPRHC17HI21**

Prix : **1 705,00 € TTC/KIT**

## EQUIPEMENTS POUR TOYOTA HILUX REVO 2016 +



### KIT ECLAIRAGE LED LAZER LONGUE PORTEE LINEAR 6 AVEC INTEGRATION A LA CALANDRE POUR TOYOTA HILUX REVO (2021+)

Kit calandre Toyota Hilux Revo (2021+) Rien n'est plus synonyme de longévité et de fiabilité que le HILUX, le LANDCRUISER et le RAV4, et il en va de même pour nos kits d'intégration de calandre sur mesure. Un design exceptionnel, des performances supérieures et une qualité de fabrication garantissant des années d'utilisation sans problème. La gamme est complétée par des solutions de montage sur le toit. Ce qui est inclus : - x2 feux LED Haute Performance Linear 6 -Guides de...

#### Informations Techniques :

*DONNEES POUR 1x Linear 6 Gamme: Linear Voltage: 9-32V Poids: 0.5 kg Durée de vie des LEDs: 50 000 heures Puissance lumineuse: 2250 Lm Température de couleur: 5000K Nombre de LEDs: 6 Consommation: 21 Watts Ampérage: 1.5 Amps Certification ECE: ECE R112 DONNEE PHOTOMETRIQUE Angle de faisceau horizontal: 34° 0.25 lx: 494 metres 0.50 lx: 349 metres 1 lx: 247 metres 3 lx: 143 metres*

**Référence : LAGK-HILUX-LNR-04K**

Prix : **546,00 € TTC/KIT**



### KIT ECLAIRAGE LED LAZER LONGUE PORTEE LINEAR 6 ELITE AVEC INTEGRATION A LA CALANDRE POUR TOYOTA HILUX REVO (2021+)

Kit calandre Toyota Hilux Revo (2021+) Rien n'est plus synonyme de longévité et de fiabilité que le HILUX, le LANDCRUISER et le RAV4, et il en va de même pour nos kits d'intégration de calandre sur mesure. Un design exceptionnel, des performances supérieures et une qualité de fabrication garantissant des années d'utilisation sans problème. La gamme est complétée par des solutions de montage sur le toit. Ce qui est inclus : - x2 feux LED Haute Performance Linear 6...

#### Informations Techniques :

*DONNEES POUR 1x Linear 6 ELITE Gamme: Linear ELITE Voltage: 9-32V Poids: 0.5 kg Durée de vie des LEDs: 50 000 heures Puissance lumineuse: 4050 Lm Température de couleur: 5000K Nombre de LEDs: 12 Consommation: 42 Watts Ampérage: 2.9 Amps Certification ECE: ECE R112 DONNEE PHOTOMETRIQUE Angle de faisceau horizontal: 42° 0.25 lx: 563 metres 0.50 lx: 398 metres 1 lx: 282 metres 3 lx: 163 metres*

**Référence : LAGK-HILUX-EL-LNR-04K**

Prix : **678,00 € TTC/KIT**

## EQUIPEMENTS POUR TOYOTA HILUX REVO 2016 +



### KIT ECLAIRAGE LED LAZER LONGUE PORTEE ST4 EVOLUTION AVEC INTEGRATION A LA CALANDRE POUR TOYOTA HILUX REVO INVINCIBLE X (2018-2020)

Kit calandre Toyota Hilux Revo INVINCIBLE (2017+) Rien n'est plus synonyme de longévité et de fiabilité que le HILUX, le LANDCRUISER et le RAV4, et il en va de même pour nos kits d'intégration de calandre sur mesure. Un design exceptionnel, des performances supérieures et une qualité de fabrication garantissant des années d'utilisation sans problème. La gamme est complétée par des solutions de montage sur le toit. Ce qui est inclus : - x2 feux LED Haute Performance ST4 -Guides...

#### Informations Techniques :

*DONNEES POUR 1x ST4 Evolution Gamme: ST-Evolution Voltage: 9-32V Poids: 0.67 kg Durée de vie des LEDs: 50 000 heures Puissance lumineuse: 4136 Lm Température de couleur: 5000K Nombre de LEDs: 4 Consommation: 47 Watts Ampérage: 3.3 Amps Certification ECE: ECE R112 DONNEE PHOTOMETRIQUE Angle de faisceau horizontal: 28° 0.25 lx: 555 metres 0.50 lx: 393 metres 1 lx: 278 metres 3 lx: 160 metres*

**Référence : LAGK-HILUX-02K**  
Prix : **660,00 € TTC/KIT**



### KIT ECLAIRAGE LED LAZER LONGUE PORTEE TRIPLE-R4 Gen2 AVEC INTEGRATION A LA CALANDRE POUR TOYOTA HILUX REVO INVINCIBLE X (2021+)

Kit calandre Toyota Hilux Revo INVINCIBLE X (2021+) Rien n'est plus synonyme de longévité et de fiabilité que le HILUX, le LANDCRUISER et le RAV4, et il en va de même pour nos kits d'intégration de calandre sur mesure. Un design exceptionnel, des performances supérieures et une qualité de fabrication garantissant des années d'utilisation sans problème. La gamme est complétée par des solutions de montage sur le toit. Ce qui est inclus : - x2 feux LED Haute Performance Triple-R...

#### Informations Techniques :

*DONNEES POUR 1xTriple-R 750 Gamme: Triple-R Gen2 Voltage: 9-32V Poids: 1 kg Durée de vie des LEDs: 50,000 heures Puissance lumineuse: 4620 Lm Température de couleur: 5000K Nombre de LEDs: 4 Consommation: 45 Watts Ampérage: 3.1 Amps Certification ECE: ECE R112 DONNEE PHOTOMETRIQUE Angle de faisceau horizontal: 19° 0.25 lx: 866 metres 0.50 lx: 612 metres 1 lx: 433 metres 3 lx: 250 metres*

**Référence : LAGK-HILUX-03K**  
Prix : **726,00 € TTC/KIT**

## EQUIPEMENTS POUR TOYOTA HILUX REVO 2016 +



### KIT ECLAIRAGE LED LAZER LONGUE PORTEE TRIPLE-R4 Gen2 AVEC INTEGRATION A LA CALANDRE POUR TOYOTA HILUX REVO (2017-2021)

Kit calandre Toyota Hilux Revo (2017+) Rien n'est plus synonyme de longévité et de fiabilité que le HILUX, le LANDCRUISER et le RAV4, et il en va de même pour nos kits d'intégration de calandre sur mesure. Un design exceptionnel, des performances supérieures et une qualité de fabrication garantissant des années d'utilisation sans problème. La gamme est complétée par des solutions de montage sur le toit. Ce qui est inclus : - x2 feux LED Haute Performance Triple-R 750 -Guides de coupe...

#### Informations Techniques :

*DONNEES POUR 1xTriple-R 750 Gamme: Triple-R Gen2 Voltage: 9-32V Poids: 1 kg Durée de vie des LEDs: 50,000 heures Puissance lumineuse: 4620 Lm Température de couleur: 5000K Nombre de LEDs: 4 Consommation: 45 Watts Ampérage: 3.1 Amps Certification ECE: ECE R112 DONNEE PHOTOMETRIQUE Angle de faisceau horizontal: 19° 0.25 lx: 866 metres 0.50 lx: 612 metres 1 lx: 433 metres 3 lx: 250 metres*

**Référence : LAGK-HILUX-G2-1K**

Prix : **726,00 € TTC/KIT**



### KIT ECLAIRAGE LED LAZER LONGUE PORTEE TRIPLE-R4 Gen2 AVEC INTEGRATION A LA CALANDRE POUR TOYOTA HILUX REVO (2021+)

Kit calandre Toyota Hilux Revo (2021+) Rien n'est plus synonyme de longévité et de fiabilité que le HILUX, le LANDCRUISER et le RAV4, et il en va de même pour nos kits d'intégration de calandre sur mesure. Un design exceptionnel, des performances supérieures et une qualité de fabrication garantissant des années d'utilisation sans problème. La gamme est complétée par des solutions de montage sur le toit. Ce qui est inclus : - x2 feux LED Haute Performance Triple-R 750 -Guides de...

#### Informations Techniques :

*DONNEES POUR 1xTriple-R 750 Gamme: Triple-R Gen2 Voltage: 9-32V Poids: 1 kg Durée de vie des LEDs: 50,000 heures Puissance lumineuse: 4620 Lm Température de couleur: 5000K Nombre de LEDs: 4 Consommation: 45 Watts Ampérage: 3.1 Amps Certification ECE: ECE R112 DONNEE PHOTOMETRIQUE Angle de faisceau horizontal: 19° 0.25 lx: 866 metres 0.50 lx: 612 metres 1 lx: 433 metres 3 lx: 250 metres*

**Référence : LAGK-HILUX-RRR-04K**

Prix : **726,00 € TTC/KIT**

## EQUIPEMENTS POUR TOYOTA HILUX REVO 2016 +



### KIT ECLAIRAGE LED LAZER LONGUE PORTEE TRIPLE-R4 Gen2 ELITE AVEC INTEGRATION A LA CALANDRE POUR TOYOTA HILUX REVO (2021+)

Kit calandre Toyota Hilux Revo (2021+) Rien n'est plus synonyme de longévité et de fiabilité que le HILUX, le LANDCRUISER et le RAV4, et il en va de même pour nos kits d'intégration de calandre sur mesure. Un design exceptionnel, des performances supérieures et une qualité de fabrication garantissant des années d'utilisation sans problème. La gamme est complétée par des solutions de montage sur le toit. Ce qui est inclus : - x2 feux LED Haute Performance Triple-R 750 ELITE -Guides de...

#### Informations Techniques :

*DONNEES POUR 1xTriple-R 750 ELITE Gamme: Triple-R Gen2  
Voltage: 9-32V Poids: 1 kg Durée de vie des LEDs: 50,000 heures  
Puissance lumineuse: 5068 Lm Température de couleur: 5000K  
Nombre de LEDs: 4 Consommation: 45 Watts Ampérage: 3.1 Amps  
Certification ECE: N/A DONNEE PHOTOMETRIQUE Angle de faisceau horizontal: 42° 0.25 lx: 1033 metres 0.50 lx: 731 metres 1 lx: 517 metres 3 lx: 298 metres*

**Référence : LAGK-HILUX-EL-RRR-4K**  
Prix : **882,00 € TTC/KIT**



### KIT ECLAIRAGE LED LAZER LONGUE PORTEE TRIPLE-R4 Gen2 ELITE AVEC INTEGRATION A LA CALANDRE POUR TOYOTA HILUX REVO (2017-2021)

Kit calandre Toyota Hilux Revo (2017+) Rien n'est plus synonyme de longévité et de fiabilité que le HILUX, le LANDCRUISER et le RAV4, et il en va de même pour nos kits d'intégration de calandre sur mesure. Un design exceptionnel, des performances supérieures et une qualité de fabrication garantissant des années d'utilisation sans problème. La gamme est complétée par des solutions de montage sur le toit. Ce qui est inclus : - x2 feux LED Haute Performance Triple-R 750 ELITE -Guides de coupe...

#### Informations Techniques :

*DONNEES POUR 1xTriple-R 750 ELITE Gamme: Triple-R Gen2  
Voltage: 9-32V Poids: 1 kg Durée de vie des LEDs: 50,000 heures  
Puissance lumineuse: 5068 Lm Température de couleur: 5000K  
Nombre de LEDs: 4 Consommation: 45 Watts Ampérage: 3.1 Amps  
Certification ECE: N/A DONNEES PHOTOMETRIQUES Angle de faisceau horizontal: 42° 0.25 lx: 1033 metres 0.50 lx: 731 metres 1 lx: 517 metres 3 lx: 298 metres*

**Référence : LAGK-HILUX-EL-G2-1K**  
Prix : **882,00 € TTC/KIT**

## EQUIPEMENTS POUR TOYOTA HILUX REVO 2016 +



### KIT ECLAIRAGE LED LAZER LONGUE PORTEE TRIPLE-R4 Gen2 ELITE AVEC INTEGRATION A LA CALANDRE POUR TOYOTA HILUX REVO INVINCIBLE X (2021+)

Kit calandre Toyota Hilux Revo INVINCIBLE X (2021+) Rien n'est plus synonyme de longévité et de fiabilité que le HILUX, le LANDCRUISER et le RAV4, et il en va de même pour nos kits d'intégration de calandre sur mesure. Un design exceptionnel, des performances supérieures et une qualité de fabrication garantissant des années d'utilisation sans problème. La gamme est complétée par des solutions de montage sur le toit. Ce qui est inclus : - x2 feux LED Haute Performance Triple-R 750...

#### Informations Techniques :

*DONNEES POUR 1xTriple-R 750 ELITE Gamme: Triple-R Gen2  
Voltage: 9-32V Poids: 1 kg Durée de vie des LEDs: 50,000 heures  
Puissance lumineuse: 5068 Lm Température de couleur: 5000K  
Nombre de LEDs: 4 Consommation: 45 Watts Ampérage: 3.1 Amps  
Certification ECE: N/A DONNEE PHOTOMETRIQUE Angle de faisceau horizontal: 42° 0.25 lx: 1033 metres 0.50 lx: 731 metres 1 lx: 517 metres 3 lx: 298 metres*

**Référence : LAGK-HILUX-ELITE-03K**

Prix : **882,00 € TTC/KIT**



### KIT ECLAIRAGE LED LAZER LONGUE PORTEE TRIPLE-R750 AVEC INTEGRATION A LA CALANDRE POUR TOYOTA HILUX GR SPORT 2023-2024

Offrez à votre TOYOTA HILUX GR SPORT la vision d'un nouveau monde. Grâce à ce kit d'éclairage LED, parfaitement intégré à votre calandre, vous pourrez encore mieux anticiper tous les détails du chemin qui se dresse devant vous. Les supports de montage personnalisés permettent un montage rapide et aisé des barres lumineuses à LED hautes performances Lazer dans la grille de calandre d'origine de votre ISUZU D-MAX. Conçue pour s'intégrer parfaitement au style d'origine de votre véhicule, la...

#### Informations Techniques :

*Pour un LAZER LED Triple-R4 Gen2 ( R750) Plage de tension (c.c.)  
10-32V Durée de vie des LED 50,000 hrs Poids 2 kg FONCTION DE FAISCEAU DE ROUTE Flux lumineux total 9240 Lm Flux de champ visuel du conducteur total 5572 Lm Température de couleur 5000K  
Nombre de LED haute intensité 2 x 4 Consommation électrique 88 Watts Consommation de courant (à 14,4 V) 6.2...*

**Référence : GK-HILUX-05K**

Prix : **726,00 € TTC/KIT**

## EQUIPEMENTS POUR TOYOTA HILUX REVO 2016 +



### KIT ECLAIRAGE LED LAZER LONGUE PORTEE TRIPLE-R750 AVEC INTEGRATION A LA CALANDRE POUR TOYOTA HILUX GR SPORT 2024+

Kit d'Intégration de Calandre LED Lazer Triple-R 750 – Toyota Hilux GR Sport (2024+) Un look sportif et un éclairage haute performance pour votre Hilux GR Sport Améliorez le style et la fonctionnalité de votre Toyota Hilux GR Sport (2024 et +) avec le kit d'intégration de calandre Lazer Lamps. Conçu spécifiquement pour ce modèle, ce kit associe la puissance lumineuse des feux Triple-R 750 LED à une intégration discrète et élégante dans la calandre d'origine. Le résultat : une finition OEM...

#### Informations Techniques :

*Pour un LAZER LED Triple-R4 Gen2 ( R750) Plage de tension (c.c.) 10-32V Durée de vie des LED 50,000 hrs Poids 2 kg FONCTION DE FAISCEAU DE ROUTE Flux lumineux total 9240 Lm Flux de champ visuel du conducteur total 5572 Lm Température de couleur 5000K Nombre de LED haute intensité 2 x 4 Consommation électrique 88 Watts Consommation de courant (à 14,4 V) 6.2...*

**Référence : GK-HILUX-06K**

Prix : **801,00 € TTC/KIT**



### KIT ECLAIRAGE LED LAZER LONGUE PORTEE TRIPLE-R750 BEACON AVEC INTEGRATION A LA CALANDRE POUR TOYOTA HILUX GR SPORT 2024+

Kit d'Intégration de Calandre LED Lazer Triple-R 750 BEACON – Toyota Hilux GR Sport (2024+) Un look sportif et un éclairage haute performance pour votre Hilux GR Sport Améliorez le style et la fonctionnalité de votre Toyota Hilux GR Sport (2024 et +) avec le kit d'intégration de calandre Lazer Lamps. Conçu spécifiquement pour ce modèle, ce kit associe la puissance lumineuse des feux Triple-R 750 LED à une intégration discrète et élégante dans la calandre d'origine. Le résultat : une finition...

#### Informations Techniques :

*Pour un LAZER LED Triple-R4 Gen2 ELITE ( R750) Plage de tension (c.c.) 10-32V Durée de vie des LED 50,000 hrs Poids 2 kg FONCTION DE FAISCEAU DE ROUTE Flux lumineux total 10136 Lm Flux de champ visuel du conducteur total 6680 Lm Température de couleur 5000K Nombre de LED haute intensité 2 x 4 Consommation électrique 88 Watts Consommation de courant (à 14,4 V) 6.2...*

**Référence : GK-HILUX-BCN-06K**

Prix : **1 014,00 € TTC/KIT**

## EQUIPEMENTS POUR TOYOTA HILUX REVO 2016 +



### KIT ECLAIRAGE LED LAZER LONGUE PORTEE TRIPLE-R750 ELITE AVEC INTEGRATION A LA CALANDRE POUR TOYOTA HILUX GR SPORT 2023-2024

Offrez à votre TOYOTA HILUX GR SPORT la vision d'un nouveau monde. Grâce à ce kit d'éclairage LED, parfaitement intégré à votre calandre, vous pourrez encore mieux anticiper tous les détails du chemin qui se dresse devant vous. Les supports de montage personnalisés permettent un montage rapide et aisé des barres lumineuses à LED hautes performances Lazer dans la grille de calandre d'origine de votre ISUZU D-MAX. Conçue pour s'intégrer parfaitement au style d'origine de votre véhicule, la...

#### Informations Techniques :

Pour un LAZER LED Triple-R4 Gen2 ELITE ( R750) Plage de tension (c.c.) 10-32V Durée de vie des LED 50,000 hrs Poids 2 kg FONCTION DE FAISCEAU DE ROUTE Flux lumineux total 10136 Lm Flux de champ visuel du conducteur total 6680 Lm Température de couleur 5000K Nombre de LED haute intensité 2 x 4 Consommation électrique 88 Watts Consommation de courant (à 14,4 V) 6.2...

Référence : GK-HILUX-ELITE-05K

Prix : 882,00 € TTC/KIT



### KIT ECLAIRAGE LED LAZER LONGUE PORTEE TRIPLE-R750 ELITE AVEC INTEGRATION A LA CALANDRE POUR TOYOTA HILUX GR SPORT 2024+

Kit d'Intégration de Calandre LED Lazer Triple-R 750 – Toyota Hilux GR Sport (2024+) Un look sportif et un éclairage haute performance pour votre Hilux GR Sport Améliorez le style et la fonctionnalité de votre Toyota Hilux GR Sport (2024 et +) avec le kit d'intégration de calandre Lazer Lamps. Conçu spécifiquement pour ce modèle, ce kit associe la puissance lumineuse des feux Triple-R 750 LED à une intégration discrète et élégante dans la calandre d'origine. Le résultat : une finition OEM...

#### Informations Techniques :

Pour un LAZER LED Triple-R4 Gen2 ELITE ( R750) Plage de tension (c.c.) 10-32V Durée de vie des LED 50,000 hrs Poids 2 kg FONCTION DE FAISCEAU DE ROUTE Flux lumineux total 10136 Lm Flux de champ visuel du conducteur total 6680 Lm Température de couleur 5000K Nombre de LED haute intensité 2 x 4 Consommation électrique 88 Watts Consommation de courant (à 14,4 V) 6.2...

Référence : GK-HILUX-ELITE-06K

Prix : 942,00 € TTC/KIT

## EQUIPEMENTS POUR TOYOTA HILUX REVO 2016 +



### KIT ECLAIRAGE LED LAZER LONGUE PORTEE TRIPLE-R750 WIDE AVEC INTEGRATION A LA CALANDRE POUR TOYOTA HILUX GR SPORT 2023-2024

Offrez à votre TOYOTA HILUX GR SPORT la vision d'un nouveau monde. Grâce à ce kit d'éclairage LED, parfaitement intégré à votre calandre, vous pourrez encore mieux anticiper tous les détails du chemin qui se dresse devant vous. Les supports de montage personnalisés permettent un montage rapide et aisé des barres lumineuses à LED hautes performances Lazer dans la grille de calandre d'origine de votre ISUZU D-MAX. Conçue pour s'intégrer parfaitement au style d'origine de votre véhicule, la...

#### Informations Techniques :

Pour un LAZER LED Triple-R4 Gen2 WIDE ( R750) Plage de tension (c.c.) 10-32V Durée de vie des LED 50,000 hrs Poids 2 kg FONCTION DE FAISCEAU DE ROUTE Flux lumineux total 9240 Lm Flux de champ visuel du conducteur total 5266 Lm Température de couleur 5000K Nombre de LED haute intensité 2 x 4 Consommation électrique 88 Watts Consommation de courant (à 14,4 V) 6.2...

Référence : GK-HILUX-WIDE-05K

Prix : 684,00 € TTC/KIT



### KIT ECLAIRAGE LED LAZER LONGUE PORTEE TRIPLE-R750 WIDE AVEC INTEGRATION A LA CALANDRE POUR TOYOTA HILUX GR SPORT 2024+

Kit d'intégration de Calandre LED Lazer Triple-R 750 – Toyota Hilux GR Sport (2024+) Un look sportif et un éclairage haute performance pour votre Hilux GR Sport Améliorez le style et la fonctionnalité de votre Toyota Hilux GR Sport (2024 et +) avec le kit d'intégration de calandre Lazer Lamps. Conçu spécifiquement pour ce modèle, ce kit associe la puissance lumineuse des feux Triple-R 750 LED à une intégration discrète et élégante dans la calandre d'origine. Le résultat : une finition OEM...

#### Informations Techniques :

Pour un LAZER LED Triple-R4 Gen2 WIDE ( R750) Plage de tension (c.c.) 10-32V Durée de vie des LED 50,000 hrs Poids 2 kg FONCTION DE FAISCEAU DE ROUTE Flux lumineux total 9240 Lm Flux de champ visuel du conducteur total 5266 Lm Température de couleur 5000K Nombre de LED haute intensité 2 x 4 Consommation électrique 88 Watts Consommation de courant (à 14,4 V) 6.2...

Référence : GK-HILUX-WIDE-06K

Prix : 741,00 € TTC/KIT

## PHARES & LONGUES-PORTÉES

## ACCESSOIRES MONTAGE LONGUES-PORTÉES

**EQUIP RAID**

145 RUE DE L'ÎLE NAPOLÉON  
68100 MULHOUSE

TÉL: +33 (0)3 89 61 90 88 / FAX: +33 (0)3 89 61 70 67

E-MAIL : vpc@equip-raid.fr

Magasin ouvert le lundi de 14h à 18h,  
du mardi au vendredi de 9h à 12h et de 14h à 18h  
et le samedi de 9h à 12h

Prix valables du 01/06/2026 au 30/06/2026

TVA 20% incluse

Document non contractuel (ref : cat\_HILUXREVO2016+\_06\_2026)

Photos non contractuelles

## EQUIPEMENTS POUR TOYOTA HILUX REVO 2016 +



### FAISCEAU POUR BRANCHEMENT PHARE POUR TOYOTA HILUX N80 BI-LED

L'adaptateur de faisceau pour plein phares Quick-Fit est spécialement conçu pour s'adapter au Toyota hilux n80 bi-led. il permet un branchement facile de vous longue portée ou barre led. Les ampoules de feux de route des véhicules nommés ci-dessus résident à l'intérieur d'un capuchon anti-poussière rigide scellé, donc l'utilisation d'adaptateurs de passage traditionnels signifie percer un trou à travers le capuchon anti-poussière du véhicule. Notre adaptateur piggy back Ford Quick-Fit se...

**Référence : HILUX-N80-ADAPT**

Prix : **39,00 € TTC/PIECE**

## PHARES ET LONGUES-PORTÉES

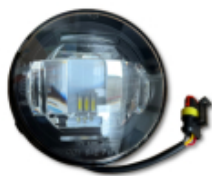

### ANTI BROUILLARD DE PARE CHOC AVANT ARB SMARTBAR POUR TOYOTA HILUX REVO 2016+

ANTI BROUILLARD DE PARE CHOC AVANT ARB POUR TOYOTA HILUX A PARTIR 2016

**Référence : SA190FLK**

Prix : **199,00 € TTC/PAIRE**



### KIT 2 BARRES LED OSRAM SX180-SP AVEC KIT DE MONTAGE POUR TOYOTA HILUX REVO A PARTIR DE 2016

KIT 2 BARRES LED OSRAM SX180SP AVEC KIT DE MONTAGE POUR TOYOTA HILUX REVO A PARTIR DE 2016 comprend : - 2 barres LED OSRAM IP69, 1300 lumens - kit de montage spécifique au véhicule s'installe directement sur la structure du véhicule en acier mécano-soudé montage robuste et fiable afin d'éviter toute vibration des longues portées compatible avec le montage d'un treuil

**Référence : 35-T7400080**

Prix : **446,00 € TTC/KIT**

## EQUIPEMENTS POUR TOYOTA HILUX REVO 2016 +



### KIT 2 BARRES LED VISION-X XPR-6 (SANS VEILLEUSE INTEGREE) POUR TOYOTA HILUX REVO DE 2017 A 2018

kit comprenant : les 2 barres LED XPR-6 (sans veilleuse intégrée) les supports de fixation spécifique au Toyota Hilux Revo de 2017 à 2018 les câblages la notice de montage Un kit d'éclairage élégant et facile à monter. L'efficacité des LED 10W de haute qualité garantit que le XPR-6 fournit une lumière puissante. Il est facile de connecter la fonction Halo au feu de position selon les besoins. Son design unique le rend facilement reconnaissable de loin. non compatible avec un...

**Référence : TOY-XPR6HIL**

Prix : **1 032,00 € TTC/KIT**



### KIT BARRE LED VISION-X PX36M POUR TOYOTA HILUX APRES 2020

kit comprenant : la barre LED PX36M les supports de fixation spécifique au TOYOTA HILUX APRES 2020 les câblages la notice de montage Le Xmitter Prime Xtreme Black Edition est la dernière génération de la barre Xmitter originale dotée de nouvelles technologies. Il est doté de Prime Drive pour la gestion thermique électronique et la capacité de gradation. le PX36M est capable de produire jusqu'à 19 008 lumens et plus de 429 mètres de lumière utilisable.

#### Informations Techniques :

*Barre lumineuse LED PX36M Tous les connecteurs nécessaires et faisceau de relais de fil avec fusibles inclus Pattes de montage spécifiques au véhicule pour une installation rapide et sécurisée Guide d'installation. Dimensions: 525/88/84mm Tension: 11-32VCC Consommation électrique : 14,17 A à 12 V Indice de vibration: 21,2grammes Matériau de la lentille : Polycarbonate Certifications : CE, RoHS, IEC 62471, E-marqué Puissance : 19008 lm 10/40° 180w non compatible avec un...*

**Référence : TOY-PX36HI21**

Prix : **1 372,00 € TTC/KIT**

## EQUIPEMENTS POUR TOYOTA HILUX REVO 2016 +



### **KIT BARRE LED VISION-X XPL-H15H (VEILLEUSE INTEGREE) POUR TOYOTA HILUX INVINCIBLE A PARTIR DE 2019-2020**

kit comprenant : la barre LED XPL-H15H (avec veilleuse intégrée) les supports de fixation spécifique au Toyota Hilux Invincible à partir de 2019 à 2020 les câblages la notice de montage non compatible avec un treuil Tous les kits de montage sont développés et testés en Europe sur les voitures pour lesquelles ils ont été conçus. Vision-x prend la sécurité au sérieux, et aucun de leurs kits ne nécessitent de percer ou de découper des pièces essentielles à l'intégrité structurelle ou...

#### **Informations Techniques :**

*caractéristiques techniques XPL-H15H : Garantie de fonctionnement de 5,5 ans. Boîtier robuste en aluminium / composite. Lentille en polycarbonate incassable. peut résister à des vibrations jusqu'à 15,6 Grms. Filtre d'interférence CEM intégré (CISPR 25) - ne perturbe pas les systèmes électroniques des véhicules. Contrôle actif de la température avec Prime Drive et ETM. Approuvé CE, certifié RoHS. Étanche IP68 / IP69K. Température de couleur 6000 Kelvin. Testé en température de -40 ° C à + 80 °...*

**Référence : TOY-XPLH15HHI19**

Prix : **691,00 € TTC/KIT**



### **KIT BARRE LED VISION-X XPR-12M (SANS VEILLEUSE INTEGREE) POUR TOYOTA HILUX REVO DE 2017 A 2018**

kit comprenant : la barre LED XPR-12M (sans veilleuse intégrée) les supports de fixation spécifique les câblages la notice de montage Le XPR-H12M utilise la technologie dite de réflecteur IRIS et la multioptique (M) avec plusieurs angles de faisceau différents pour un faisceau uniforme et large sans ombres: 6,5 ° + 15 ° + 25 ° + 45 ° + 70 °. Si vous souhaitez installer une barre lumineuse sous la plaque d'immatriculation sans "perdre de lumière" est la rampe XPR le choix parfait...

**Référence : TOY-XPR12HIL**

Prix : **874,00 € TTC/KIT**



### **KIT BARRE LED VISION-X XPR-9 (SANS VEILLEUSE INTEGREE) POUR TOYOTA HILUX REVO DE 2017 A 2018**

kit comprenant : la barre LED XPR-9 (sans veilleuse intégrée) les supports de fixation spécifique pour Toyota Hilux Revo de 2017 à 2018 les câblages la notice de montage Un kit d'éclairage élégant et facile à monter. La barre XPR-9 (90W) avec sa technologie "IRIS optique" offre une très bonne propagation de la lumière sur la distance et les bas-côtés. Le choix parfait pour des utilisateurs qui veulent voir toujours plus loin grâce à la puissance de la barre XPR. Ses diodes...

**Référence : TOY-XPR9HIL**

EQUIPEMENTS POUR TOYOTA HILUX REVO 2016 +

Prix : 727,00 € TTC/KIT



## EQUIPEMENTS POUR TOYOTA HILUX REVO 2016 +



### KIT BARRE LED VISION-X XPR-H12M (VEILLEUSE INTEGREE) POUR TOYOTA HILUX 2019-2020 (SANS RADAR DE COLLISION)

kit comprenant : la barre LED XPR-H12M (avec veilleuse intégrée) les supports de fixation spécifique au TOYOTA HILUX 2019 2020 les câblages la notice de montage Le XPR-H12M utilise la technologie dite de réflecteur IRIS et la multioptique (M) avec plusieurs angles de faisceau différents pour un faisceau uniforme et large sans ombres: 6,5 ° + 15 ° + 25 ° + 45 ° + 70 °. Si vous souhaitez installer une barre lumineuse sous la plaque d'immatriculation sans "perdre de lumière" est la rampe...

#### Informations Techniques :

caractéristiques techniques XPR-H12M : faisceau incliné 5° (IRIS Reflector Technology) dimensions : 60.96 / 8 / 7 cm nombre de LED : 12 voltage : 9-32V puissance : 120W (soit 10W par led) couleur : noir 12948 lumens norme d'étanchéité IP-68 durée de vie : 50000 heures résistant à des températures de -40°C à +80°C Garantie 2 ans homologué Europe

Référence : TOY-XPRH12MHI19

Prix : 1 032,00 € TTC/KIT



### KIT BARRE LED VISION-X XPR-H12M POUR TOYOTA HILUX APRES 2020

kit comprenant : la barre LED XPR-H12M les supports de fixation spécifique au TOYOTA HILUX APRES 2020 les câblages la notice de montage La série de barres lumineuses incurvées XPR offre une option de barre lumineuse à distance puissante, qui a une distance comparable à HID avec tous les avantages de la LED. Le XPR Curved combine de puissantes LED de 10 watts avec la technologie de réflecteur IRIS pour surpasser et durer plus longtemps que la concurrence. Le boîtier de style...

#### Informations Techniques :

Barre lumineuse LED XPR-H12M Tous les connecteurs nécessaires et faisceau de relais de fil avec fusibles inclus Pattes de montage spécifiques au véhicule pour une installation rapide et sécurisée Guide d'installation. Dimensions: 609/70/80mm Tension: 11-32VCC Consommation électrique : 14,17 A à 12 V Indice de vibration: 21,2grammes Matériau de la lentille : Polycarbonate Certifications : CE, RoHS, IEC 62471, E-marqué 12948 lm 5°/25° 120w non compatible avec un treuil

Référence : TOY-XPRH12MHI21

Prix : 1 022,00 € TTC/KIT

## EQUIPEMENTS POUR TOYOTA HILUX REVO 2016 +



### KIT BARRE LED VISION-X XPR-H9M (AVEC VEILLEUSE INTEGREE) POUR TOYOTA HILUX REVO A PARTIR DE 2019-2020

kit comprenant : la barre LED XPR-H9M (avec veilleuse intégrée) les supports de fixation spécifique les câblages la notice de montage Un kit d'éclairage élégant et facile à monter. La barre XPR-9M (90W) avec sa technologie "IRIS optique" offre une très bonne propagation de la lumière sur la distance et les bas-côtés. Le choix parfait pour des utilisateurs qui veulent voir toujours plus loin grâce à la puissance de la barre XPR. Ses diodes d'ultime génération de 10W à haute...

#### Informations Techniques :

*caractéristiques techniques XPR-H9M : faisceau mixte 10° (IRIS Reflector Technology) dimensions : 44.8 / 8 / 5 cm nombre de LED : 9 voltage : 9-32V puissance : 90W (soit 10W par led) couleur : noir 9711 lumens norme d'étanchéité IP-69k durée de vie : 50000 heures résistant à des températures de -40°C à +80°C Garantie 2 ans homologué Europe*

**Référence : TOY-XPRH9MHI19**

Prix : **834,00 € TTC/KIT**



### KIT BARRE LED VISION-X XPR-H9M POUR TOYOTA HILUX APRES 2020

kit comprenant : la barre LED XPR-H9M les supports de fixation spécifique au TOYOTA HILUX APRES 2020 les câblages la notice de montage La série de barres lumineuses incurvées XPR offre une option de barre lumineuse à distance puissante, qui a une distance comparable à HID avec tous les avantages de la LED. Le XPR Curved combine de puissantes LED de 10 watts avec la technologie de réflecteur IRIS pour surpasser et durer plus longtemps que la concurrence. Le boîtier de style...

#### Informations Techniques :

*Barre lumineuse LED XPR-H9M Tous les connecteurs nécessaires et faisceau de relais de fil avec fusibles inclus Pattes de montage spécifiques au véhicule pour une installation rapide et sécurisée Guide d'installation. Dimensions: 430/70/80mm Tension: 11-32VCC Consommation électrique : 14,17 A à 12 V Indice de vibration: 21,2grammes Matériau de la lentille : Polycarbonate Certifications : CE, RoHS, IEC 62471, E-marqué 9711 lm 5° 90w non compatible avec un treuil*

**Référence : TOY-XPRH9MHI21**

Prix : **864,00 € TTC/KIT**

## EQUIPEMENTS POUR TOYOTA HILUX REVO 2016 +



### **KIT BARRE LED VISION-X XPR-HC17 POUR TOYOTA HILUX APRES 2020**

kit comprenant : la barre LED XPR-HC17 les supports de fixation spécifique au TOYOTA HILUX APRES 2020 les câblages la notice de montage La série de barres lumineuses incurvées XPR offre une option de barre lumineuse à distance puissante, qui a une distance comparable à HID avec tous les avantages de la LED. Le XPR Curved combine de puissantes LED de 10 watts avec la technologie de réflecteur IRIS pour surpasser et durer plus longtemps que la concurrence. Le boîtier de...

#### **Informations Techniques :**

*Barre lumineuse LED XPR-HC17 Tous les connecteurs nécessaires et faisceau de relais de fil avec fusibles inclus Pattes de montage spécifiques au véhicule pour une installation rapide et sécurisée Guide d'installation. Dimensions: 790/70/80mm Tension: 11-32VCC Consommation électrique : 14,17 A à 12 V Indice de vibration: 21,2grammes Matériau de la lentille : Polycarbonate Certifications : CE, RoHS, IEC 62471, E-marqué 18360 lm 10° 170w non compatible avec un treuil*

**Référence : TOY-XPRHC17HI21**

Prix : **1 705,00 € TTC/KIT**



### **KIT ECLAIRAGE LED LAZER LONGUE PORTEE LINEAR 6 AVEC INTEGRATION A LA CALANDRE POUR TOYOTA HILUX REVO (2021+)**

Kit calandre Toyota Hilux Revo (2021+) Rien n'est plus synonyme de longévité et de fiabilité que le HILUX, le LANDCRUISER et le RAV4, et il en va de même pour nos kits d'intégration de calandre sur mesure. Un design exceptionnel, des performances supérieures et une qualité de fabrication garantissant des années d'utilisation sans problème. La gamme est complétée par des solutions de montage sur le toit. Ce qui est inclus : - x2 feux LED Haute Performance Linear 6 -Guides de...

#### **Informations Techniques :**

*DONNEES POUR 1x Linear 6 Gamme: Linear Voltage: 9-32V Poids: 0.5 kg Durée de vie des LEDs: 50 000 heures Puissance lumineuse: 2250 Lm Température de couleur: 5000K Nombre de LEDs: 6 Consommation: 21 Watts Ampérage: 1.5 Amps Certification ECE: ECE R112 DONNEE PHOTOMETRIQUE Angle de faisceau horizontal: 34° 0.25 lx: 494 metres 0.50 lx: 349 metres 1 lx: 247 metres 3 lx: 143 metres*

**Référence : LAGK-HILUX-LNR-04K**

Prix : **546,00 € TTC/KIT**

## EQUIPEMENTS POUR TOYOTA HILUX REVO 2016 +



### KIT ECLAIRAGE LED LAZER LONGUE PORTEE LINEAR 6 ELITE AVEC INTEGRATION A LA CALANDRE POUR TOYOTA HILUX REVO (2021+)

Kit calandre Toyota Hilux Revo (2021+) Rien n'est plus synonyme de longévité et de fiabilité que le HILUX, le LANDCRUISER et le RAV4, et il en va de même pour nos kits d'intégration de calandre sur mesure. Un design exceptionnel, des performances supérieures et une qualité de fabrication garantissant des années d'utilisation sans problème. La gamme est complétée par des solutions de montage sur le toit. Ce qui est inclus : - x2 feux LED Haute Performance Linear 6...

#### Informations Techniques :

*DONNEES POUR 1x Linear 6 ELITE Gamme: Linear ELITE Voltage: 9-32V Poids: 0.5 kg Durée de vie des LEDs: 50 000 heures Puissance lumineuse: 4050 Lm Température de couleur: 5000K Nombre de LEDs: 12 Consommation: 42 Watts Ampérage: 2.9 Amps Certification ECE: ECE R112 DONNEE PHOTOMETRIQUE Angle de faisceau horizontal: 42° 0.25 lx: 563 metres 0.50 lx: 398 metres 1 lx: 282 metres 3 lx: 163 metres*

**Référence : LAGK-HILUX-EL-LNR-04K**

Prix : **678,00 € TTC/KIT**



### KIT ECLAIRAGE LED LAZER LONGUE PORTEE ST4 EVOLUTION AVEC INTEGRATION A LA CALANDRE POUR TOYOTA HILUX REVO INVINCIBLE X (2018-2020)

Kit calandre Toyota Hilux Revo INVINCIBLE (2017+) Rien n'est plus synonyme de longévité et de fiabilité que le HILUX, le LANDCRUISER et le RAV4, et il en va de même pour nos kits d'intégration de calandre sur mesure. Un design exceptionnel, des performances supérieures et une qualité de fabrication garantissant des années d'utilisation sans problème. La gamme est complétée par des solutions de montage sur le toit. Ce qui est inclus : - x2 feux LED Haute Performance ST4 -Guides...

#### Informations Techniques :

*DONNEES POUR 1x ST4 Evolution Gamme: ST-Evolution Voltage: 9-32V Poids: 0.67 kg Durée de vie des LEDs: 50 000 heures Puissance lumineuse: 4136 Lm Température de couleur: 5000K Nombre de LEDs: 4 Consommation: 47 Watts Ampérage: 3.3 Amps Certification ECE: ECE R112 DONNEE PHOTOMETRIQUE Angle de faisceau horizontal: 28° 0.25 lx: 555 metres 0.50 lx: 393 metres 1 lx: 278 metres 3 lx: 160 metres*

**Référence : LAGK-HILUX-02K**

Prix : **660,00 € TTC/KIT**

## EQUIPEMENTS POUR TOYOTA HILUX REVO 2016 +



### KIT ECLAIRAGE LED LAZER LONGUE PORTEE TRIPLE-R4 Gen2 AVEC INTEGRATION A LA CALANDRE POUR TOYOTA HILUX REVO INVINCIBLE X (2021+)

Kit calandre Toyota Hilux Revo INVINCIBLE X (2021+) Rien n'est plus synonyme de longévité et de fiabilité que le HILUX, le LANDCRUISER et le RAV4, et il en va de même pour nos kits d'intégration de calandre sur mesure. Un design exceptionnel, des performances supérieures et une qualité de fabrication garantissant des années d'utilisation sans problème. La gamme est complétée par des solutions de montage sur le toit. Ce qui est inclus : - x2 feux LED Haute Performance Triple-R...

#### Informations Techniques :

*DONNEES POUR 1xTriple-R 750 Gamme: Triple-R Gen2 Voltage: 9-32V Poids: 1 kg Durée de vie des LEDs: 50,000 heures Puissance lumineuse: 4620 Lm Température de couleur: 5000K Nombre de LEDs: 4 Consommation: 45 Watts Ampérage: 3.1 Amps Certification ECE: ECE R112 DONNEE PHOTOMETRIQUE Angle de faisceau horizontal: 19° 0.25 lx: 866 metres 0.50 lx: 612 metres 1 lx: 433 metres 3 lx: 250 metres*

**Référence : LAGK-HILUX-03K**

Prix : **726,00 € TTC/KIT**



### KIT ECLAIRAGE LED LAZER LONGUE PORTEE TRIPLE-R4 Gen2 AVEC INTEGRATION A LA CALANDRE POUR TOYOTA HILUX REVO (2017-2021)

Kit calandre Toyota Hilux Revo (2017+) Rien n'est plus synonyme de longévité et de fiabilité que le HILUX, le LANDCRUISER et le RAV4, et il en va de même pour nos kits d'intégration de calandre sur mesure. Un design exceptionnel, des performances supérieures et une qualité de fabrication garantissant des années d'utilisation sans problème. La gamme est complétée par des solutions de montage sur le toit. Ce qui est inclus : - x2 feux LED Haute Performance Triple-R 750 -Guides de coupe...

#### Informations Techniques :

*DONNEES POUR 1xTriple-R 750 Gamme: Triple-R Gen2 Voltage: 9-32V Poids: 1 kg Durée de vie des LEDs: 50,000 heures Puissance lumineuse: 4620 Lm Température de couleur: 5000K Nombre de LEDs: 4 Consommation: 45 Watts Ampérage: 3.1 Amps Certification ECE: ECE R112 DONNEE PHOTOMETRIQUE Angle de faisceau horizontal: 19° 0.25 lx: 866 metres 0.50 lx: 612 metres 1 lx: 433 metres 3 lx: 250 metres*

**Référence : LAGK-HILUX-G2-1K**

Prix : **726,00 € TTC/KIT**

## EQUIPEMENTS POUR TOYOTA HILUX REVO 2016 +



### KIT ECLAIRAGE LED LAZER LONGUE PORTEE TRIPLE-R4 Gen2 AVEC INTEGRATION A LA CALANDRE POUR TOYOTA HILUX REVO (2021+)

Kit calandre Toyota Hilux Revo (2021+) Rien n'est plus synonyme de longévité et de fiabilité que le HILUX, le LANDCRUISER et le RAV4, et il en va de même pour nos kits d'intégration de calandre sur mesure. Un design exceptionnel, des performances supérieures et une qualité de fabrication garantissant des années d'utilisation sans problème. La gamme est complétée par des solutions de montage sur le toit. Ce qui est inclus : - x2 feux LED Haute Performance Triple-R 750 -Guides de...

#### Informations Techniques :

*DONNEES POUR 1xTriple-R 750 Gamme: Triple-R Gen2 Voltage: 9-32V Poids: 1 kg Durée de vie des LEDs: 50,000 heures Puissance lumineuse: 4620 Lm Température de couleur: 5000K Nombre de LEDs: 4 Consommation: 45 Watts Ampérage: 3.1 Amps Certification ECE: ECE R112 DONNEE PHOTOMETRIQUE Angle de faisceau horizontal: 19° 0.25 lx: 866 metres 0.50 lx: 612 metres 1 lx: 433 metres 3 lx: 250 metres*

**Référence : LAGK-HILUX-RRR-04K**

Prix : **726,00 € TTC/KIT**



### KIT ECLAIRAGE LED LAZER LONGUE PORTEE TRIPLE-R4 Gen2 ELITE AVEC INTEGRATION A LA CALANDRE POUR TOYOTA HILUX REVO (2021+)

Kit calandre Toyota Hilux Revo (2021+) Rien n'est plus synonyme de longévité et de fiabilité que le HILUX, le LANDCRUISER et le RAV4, et il en va de même pour nos kits d'intégration de calandre sur mesure. Un design exceptionnel, des performances supérieures et une qualité de fabrication garantissant des années d'utilisation sans problème. La gamme est complétée par des solutions de montage sur le toit. Ce qui est inclus : - x2 feux LED Haute Performance Triple-R 750 ELITE -Guides de...

#### Informations Techniques :

*DONNEES POUR 1xTriple-R 750 ELITE Gamme: Triple-R Gen2 Voltage: 9-32V Poids: 1 kg Durée de vie des LEDs: 50,000 heures Puissance lumineuse: 5068 Lm Température de couleur: 5000K Nombre de LEDs: 4 Consommation: 45 Watts Ampérage: 3.1 Amps Certification ECE: N/A DONNEE PHOTOMETRIQUE Angle de faisceau horizontal: 42° 0.25 lx: 1033 metres 0.50 lx: 731 metres 1 lx: 517 metres 3 lx: 298 metres*

**Référence : LAGK-HILUX-EL-RRR-4K**

Prix : **882,00 € TTC/KIT**

## EQUIPEMENTS POUR TOYOTA HILUX REVO 2016 +



### KIT ECLAIRAGE LED LAZER LONGUE PORTEE TRIPLE-R4 Gen2 ELITE AVEC INTEGRATION A LA CALANDRE POUR TOYOTA HILUX REVO (2017-2021)

Kit calandre Toyota Hilux Revo (2017+) Rien n'est plus synonyme de longévité et de fiabilité que le HILUX, le LANDCRUISER et le RAV4, et il en va de même pour nos kits d'intégration de calandre sur mesure. Un design exceptionnel, des performances supérieures et une qualité de fabrication garantissant des années d'utilisation sans problème. La gamme est complétée par des solutions de montage sur le toit. Ce qui est inclus : - x2 feux LED Haute Performance Triple-R 750 ELITE -Guides de coupe...

#### Informations Techniques :

*DONNEES POUR 1xTriple-R 750 ELITE Gamme: Triple-R Gen2  
Voltage: 9-32V Poids: 1 kg Durée de vie des LEDs: 50,000 heures  
Puissance lumineuse: 5068 Lm Température de couleur: 5000K  
Nombre de LEDs: 4 Consommation: 45 Watts Ampérage: 3.1 Amps  
Certification ECE: N/A DONNEES PHOTOMETRIQUES Angle de faisceau horizontal: 42° 0.25 lx: 1033 metres 0.50 lx: 731 metres 1 lx: 517 metres 3 lx: 298 metres*

**Référence : LAGK-HILUX-EL-G2-1K**

Prix : **882,00 € TTC/KIT**



### KIT ECLAIRAGE LED LAZER LONGUE PORTEE TRIPLE-R4 Gen2 ELITE AVEC INTEGRATION A LA CALANDRE POUR TOYOTA HILUX REVO INVINCIBLE X (2021+)

Kit calandre Toyota Hilux Revo INVINCIBLE X (2021+) Rien n'est plus synonyme de longévité et de fiabilité que le HILUX, le LANDCRUISER et le RAV4, et il en va de même pour nos kits d'intégration de calandre sur mesure. Un design exceptionnel, des performances supérieures et une qualité de fabrication garantissant des années d'utilisation sans problème. La gamme est complétée par des solutions de montage sur le toit. Ce qui est inclus : - x2 feux LED Haute Performance Triple-R 750...

#### Informations Techniques :

*DONNEES POUR 1xTriple-R 750 ELITE Gamme: Triple-R Gen2  
Voltage: 9-32V Poids: 1 kg Durée de vie des LEDs: 50,000 heures  
Puissance lumineuse: 5068 Lm Température de couleur: 5000K  
Nombre de LEDs: 4 Consommation: 45 Watts Ampérage: 3.1 Amps  
Certification ECE: N/A DONNEE PHOTOMETRIQUE Angle de faisceau horizontal: 42° 0.25 lx: 1033 metres 0.50 lx: 731 metres 1 lx: 517 metres 3 lx: 298 metres*

**Référence : LAGK-HILUX-ELITE-03K**

Prix : **882,00 € TTC/KIT**

## EQUIPEMENTS POUR TOYOTA HILUX REVO 2016 +



### KIT ECLAIRAGE LED LAZER LONGUE PORTEE TRIPLE-R750 AVEC INTEGRATION A LA CALANDRE POUR TOYOTA HILUX GR SPORT 2023-2024

Offrez à votre TOYOTA HILUX GR SPORT la vision d'un nouveau monde. Grâce à ce kit d'éclairage LED, parfaitement intégré à votre calandre, vous pourrez encore mieux anticiper tous les détails du chemin qui se dresse devant vous. Les supports de montage personnalisés permettent un montage rapide et aisé des barres lumineuses à LED hautes performances Lazer dans la grille de calandre d'origine de votre ISUZU D-MAX. Conçue pour s'intégrer parfaitement au style d'origine de votre véhicule, la...

#### Informations Techniques :

*Pour un LAZER LED Triple-R4 Gen2 ( R750) Plage de tension (c.c.) 10-32V Durée de vie des LED 50,000 hrs Poids 2 kg FONCTION DE FAISCEAU DE ROUTE Flux lumineux total 9240 Lm Flux de champ visuel du conducteur total 5572 Lm Température de couleur 5000K Nombre de LED haute intensité 2 x 4 Consommation électrique 88 Watts Consommation de courant (à 14,4 V) 6.2...*

**Référence : GK-HILUX-05K**

Prix : **726,00 € TTC/KIT**



### KIT ECLAIRAGE LED LAZER LONGUE PORTEE TRIPLE-R750 ELITE AVEC INTEGRATION A LA CALANDRE POUR TOYOTA HILUX GR SPORT 2023-2024

Offrez à votre TOYOTA HILUX GR SPORT la vision d'un nouveau monde. Grâce à ce kit d'éclairage LED, parfaitement intégré à votre calandre, vous pourrez encore mieux anticiper tous les détails du chemin qui se dresse devant vous. Les supports de montage personnalisés permettent un montage rapide et aisé des barres lumineuses à LED hautes performances Lazer dans la grille de calandre d'origine de votre ISUZU D-MAX. Conçue pour s'intégrer parfaitement au style d'origine de votre véhicule, la...

#### Informations Techniques :

*Pour un LAZER LED Triple-R4 Gen2 ELITE ( R750) Plage de tension (c.c.) 10-32V Durée de vie des LED 50,000 hrs Poids 2 kg FONCTION DE FAISCEAU DE ROUTE Flux lumineux total 10136 Lm Flux de champ visuel du conducteur total 6680 Lm Température de couleur 5000K Nombre de LED haute intensité 2 x 4 Consommation électrique 88 Watts Consommation de courant (à 14,4 V) 6.2...*

**Référence : GK-HILUX-ELITE-05K**

Prix : **882,00 € TTC/KIT**

## EQUIPEMENTS POUR TOYOTA HILUX REVO 2016 +



### KIT ECLAIRAGE LED LAZER LONGUE PORTEE TRIPLE-R750 WIDE AVEC INTEGRATION A LA CALANDRE POUR TOYOTA HILUX GR SPORT 2023-2024

Offrez à votre TOYOTA HILUX GR SPORT la vision d'un nouveau monde. Grâce à ce kit d'éclairage LED, parfaitement intégré à votre calandre, vous pourrez encore mieux anticiper tous les détails du chemin qui se dresse devant vous. Les supports de montage personnalisés permettent un montage rapide et aisé des barres lumineuses à LED hautes performances Lazer dans la grille de calandre d'origine de votre ISUZU D-MAX. Conçue pour s'intégrer parfaitement au style d'origine de votre véhicule, la...

#### Informations Techniques :

Pour un LAZER LED Triple-R4 Gen2 WIDE ( R750) Plage de tension (c.c.) 10-32V Durée de vie des LED 50,000 hrs Poids 2 kg FONCTION DE FAISCEAU DE ROUTE Flux lumineux total 9240 Lm Flux de champ visuel du conducteur total 5266 Lm Température de couleur 5000K Nombre de LED haute intensité 2 x 4 Consommation électrique 88 Watts Consommation de courant (à 14,4 V) 6.2...

Référence : GK-HILUX-WIDE-05K

Prix : 684,00 € TTC/KIT

## NAVIGATION & COMMUNICATION

GPS

GPS



### AUTORADIO ANDROID AUTO / CARPLAY 9 POUCES POUR TOYOTA HILUX REVO 2016+

Livré avec tous les accessoires esthétiques et de montage. Ce poste de radio remplace le poste de radio d'origine pour offrir à votre Toyota Hilux Revo 2016+ un système sonore de qualité avec une connexion wifi qui vous permettra d'avoir toujours vos cartes de navigation à jour. Écran tactile 1280x720, Bluetooth, WiFi, GPS, MAB et MAB+ Emplacement Sim 4G sortie audio 4x45w Processor : Octacore Apple Carplay SANS FIL Android Auto SANS FIL Les cartes du système de navigation sont...

#### Informations Techniques :

Configuration X9C : Système d'exploitation Android 12 Connexion WiFi intégrée 2,5/5 GHz Internet da Wi-Fi / HotSpot + Slot SIM 4G Bluetooth Processeur 8 cœurs Mémoire vive 4 GB Mémoire 64 GO Dimension de l'écran 9" Puissance de sortie 4 x 45 Navigation europe USB DAB+ Intégré avec antenne fournie dans l'emballage RCA 4 PRE + SUB Page d'accueil (disposition des couleurs et des icônes) CarPlay/AndroidAuto Carplay et Android Auto "wireless"

Référence : JF-131TH-X9C

Prix : 649,00 € TTC/PIECE

## PERFORMANCE & OPTIMISATION

### COMPÉTITION

#### ACCESSOIRES COMPÉTITION



#### BAVETTES BLANCHE SEMI-RIGIDES 328x498

Vendu à la paire. Bavettes blanches. Dimensions : 345x495mm. Couleur blanche. Epaisseur : 2mm. Silencieuses aux impacts, ne flottent pas avec la vitesse, facile à retailler / adapter.

Référence : ACBA014

Prix : 20,00 € TTC/PAIRE

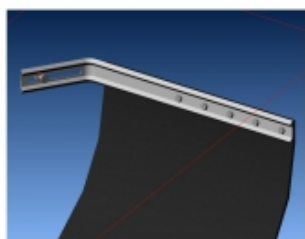

#### KIT DE MONTAGE BAVETTES

Vendu à la paire. Kit complet pour réaliser avec facilité la fixation sur le véhicule de 2 bavettes grâce à deux équerres zinguées. Kit livré complet avec visserie et notice.

Référence : ACBA113

Prix : 26,00 € TTC/PAIRE



#### KIT SANGLES MONTAGE BAVETTES

Vendu à la paire. Kit de sangles grises permettant de relever à volonté les bavettes de votre véhicule. Kit complet pour une paire de bavette : Cames à griffe, sangle, équerres de renfort, visserie, notice.

Référence : ACBA112

Prix : 26,00 € TTC/PAIRE

### ECHAPPEMENTS

## EQUIPEMENTS POUR TOYOTA HILUX REVO 2016 +



**ECHAPPEMENT INOX : INTERMEDIAIRE SANS SILENCIEUX ET TUBE ARRIERE APRES FILTRE AD BLUE POUR TOYOTA HILUX REVO DE 2017-2.4L/2.8L D4D**

Référence : TOYO195  
Prix : 870,00 € TTC/PIECE



**ECHAPPEMENT INOX : SORTIE LATERALE, APRES FILTRE AD BLUE (EXTRA-CAB SEULEMENT) POUR TOYOTA HILUX REVO DE 2017-**

Référence : TOYO192  
Prix : 531,00 € TTC/PIECE



**ECHAPPEMENT INOX : TUBE DE REMPLACEMENT DU FILTRE AD BLUE AVEC POT DE DETENTE TOYOTA HILUX REVO 2.4L D4D 2017-05/2020**

Spécifique au moteur 2.4L D4D jusqu'en Mai 2020 (double sonde). Ce produit vient d'être spécialement développé par notre service technique pour compléter notre supprimeur de filtre à particules TOYO199. Il permet de conserver de la contre-pression au turbo lorsque le fap a été supprimé. Dans ce cas il maintient le volume sonore à un niveau raisonnable et offre une meilleure qualité acoustique en éliminant certaines ondes sonores désagréables à l'écoute. Pour ces mêmes raisons il...

**Informations Techniques :**

Garantie tous défauts de fabrication 5 ans  
Modèle HI LUX Type REVO 2.4L D4D Année 2017, 2018, 2019, 2020 Chassis Unique INOX 304L recuit Diamètre du tube 63,5 mm X 1,5 mm Soudures 316L sous gaz neutre (azote)

Référence : TOYO211  
Prix : 1 086,00 € TTC/PIECE

**ECHAPPEMENT INOX : TUBE DE REMPLACEMENT  
DU FILTRE AD BLUE AVEC POT DE DETENTE  
TOYOTA HILUX REVO 2.4L D4D JUIN 2020 ET  
APRES**

Spécifique au moteur 2.8L D4D (triple sonde) ainsi qu'au 2.4L D4D à partir de Juin 2020. Ce produit vient d'être spécialement développé par notre service technique pour compléter notre supprimeur de filtre à particules TOYO199. Il permet de conserver de la contre-pression au turbo lorsque le fap a été supprimé. Dans ce cas il maintient le volume sonore à un niveau raisonnable et offre une meilleure qualité acoustique en éliminant certaines ondes sonores désagréables à l'écoute. Pour ces...

**Informations Techniques :**

Garantie tous défauts de fabrication 5 ans  
Modèle HI LUX Type  
REVO 2.4L D4D, REVO 2.8L D4D Année 2020, 2021, 2022, 2023,  
2024 Chassis Unique INOX 304L recuit Diamètre du tube 63,5 mm X  
1,5 mm Soudures 316L sous gaz neutre (azote)

**Référence : TOYO212**Prix : **1 098,00 € TTC/PIECE****ECHAPPEMENT INOX : TUBE REMPLACEMENT  
FILTRE AD BLUE\*\* (double sonde) POUR TOYOTA  
HILUX REVO DE 2017- 2.4L D4D****Référence : TOYO193**Prix : **763,00 € TTC/PIECE**

**EQUIPEMENTS POUR TOYOTA HILUX REVO 2016 +****ECHAPPEMENT INOX : TUBE REMPLACEMENT  
FILTRE AD BLUE\*\* (triple sonde) POUR TOYOTA  
HILUX REVO DE 2020- 2.4L/2.8L D4D**

Suppresseur du double filtres AD Blue original. Améliore les performances, gain en poids et en garde au sol. Non homologué. Spécifique au moteur 2.8L D4D (triple sonde) ainsi qu'au 2.4L D4D à partir de Juin 2020. Gain incontestable de puissance et de couple. Reprogrammation indispensable du boîtier électronique. Utilisation interdite sur route ouverte. Notre tube suppresseur remplace les 2 filtres AD Blue, et reprend l'architecture de l'échappement d'origine avec ses 3 supports...

**Informations Techniques :**

*Garantie tous défauts de fabrication 5 ans* Modèle HILUX Type REVO 2.4L D4D, REVO 2.8L D4D Année 2020, 2021, 2022, 2023, 2024 Chassis Unique INOX 304L recuit Diamètre du tube 63,5 mm X 1,5 mm Soudures 316L sous gaz neutre (azote)

**Référence : TOYO194**Prix : **775,00 € TTC/PIECE****LIGNE ECHAPPEMENT INOX TOYOTA HILUX REVO  
2016+ APRES FAP (GD6 EXPORT)**

Intermédiaire sans silencieux + tube arrière. 2 parties. Gain de poids et de garde au sol. Sonorité plus sportive, gain en performance. Développé spécialement pour la dernière version du Hilux Revo GD-6 2.4L & 2.8L (modèle spécifique aux marchés Africains, sans filtre à particules). Notre intermédiaire sans silencieux + tube arrière se monte en lieu et place de la pièce d'origine (qui elle est équipée d'un silencieux). C'est une excellente alternative en remplacement de...

**Informations Techniques :**

*Garantie tous défauts de fabrication 5 ans* Modèle HI LUX Type REVO GD-6 Année 2017, 2018, 2019, 2020, 2021, 2022 Chassis Unique INOX 304L recuit Diamètre du tube 63,5 mm X 1,5 mm Soudures 316L sous gaz neutre (azote)

**Référence : TOYO198**Prix : **870,00 € TTC/KIT**

## EQUIPEMENTS POUR TOYOTA HILUX REVO 2016 +



### TUBE DE REMPLACEMENT INOX DU FAP TOYOTA HILUX REVO 2016+

Amélioration des performances. Reprogrammation du boîtier électronique indispensable. Non homologué sur route. Suppresseur du filtre à particules Toyota Hilux Revo 2.4L & 2.8L D4D 2017- et Toyota Land Cruiser GDJ150/155 2.8L D4D 2016- Amélioration notable des performances. Nécessite la reprogrammation du boîtier électronique. Ce défap est équipé des porte-sondes d'origine évitant ainsi de démonter toute l'installation d'origine. Non homologué sur route. Compatible et interchangeable avec...

#### Informations Techniques :

Garantie tous défauts de fabrication 5 ans  
Modèle HI LUX, LAND CRUISER Type REVO 2.4L D4D, GDJ150, REVO 2.8L D4D, GDJ155  
Année 2016, 2017, 2018, 2019, 2020, 2021, 2022, 2023, 2024  
Chassis Unique, Court, Long INOX 304L recuit  
Diamètre du tube 57 mm X 1,5 mm Soudures 316L sous gaz neutre (azote)

Référence : **TOYO199**

Prix : **924,00 € TTC/KIT**

## EMBRAYAGE RENFORCÉ



### KIT D'EMBRAYAGE RENFORCE HD 275MM TERRAIN TAMER POUR TOYOTA HILUX REVO GUN122 GUN123 2015-2019

KIT D'EMBRAYAGE RENFORCE HD TERRAIN TAMER POUR TOYOTA HILUX REVO GUN122 2GDFTV 2.4L Diesel 150Ch 2015-2019, GUN123 1GDFTV 2.8L Diesel 180CH 2015-2017 Kit embrayage renforcé Terrain Tamer avec roulement pilote – Toyota Hilux GUN122 / GUN123 Fiabilité et performance pour votre Hilux Conçu pour les conditions les plus exigeantes, le kit embrayage renforcé Terrain Tamer assure une transmission de puissance optimale et une durabilité supérieure, même en usage intensif. Idéal pour les véhicules...

#### Informations Techniques :

Comprend: disque mécanisme butée roulement pilote

Référence : **TTCK8839HP**

Prix : **1 465,00 € TTC/PIECE**



### KIT EMBRAYAGE RENFORCE XTREME OUTBACK +15% 520 NM POUR TOYOTA HILUX A PARTIR DE 2015 (REVO)

Recommandé pour: les véhicules dont les performances ont été modifiées de manière significative, sont conduits quotidiennement mais également utilisés hors route et les véhicules qui remorquent régulièrement. La gamme de mises à niveau Extra Heavy Duty de Xtreme Outback est conçue pour offrir les plus hauts niveaux de performance pour les véhicules routiers et tout-terrain fortement modifiés. Ces kits offrent une augmentation significative de la force de serrage (15 % au-dessus de...

#### Informations Techniques :

Couple (Nm)...520 Diamètre du disque d'embrayage (mm)...275  
Nombre de cannelures de disque d'embrayage...21 Diamètre de la cannelure du disque d'embrayage (mm)...29,8 Recommandé pour...  
véhicules lourdement chargés ou de remorquage Poids (kg):...12.2  
Pour Toyota Hilux revo (2.5d-4d, 3.0d, 2.4d, 2.8d)

Référence : **KTY28028-1A**

Prix : **905,00 € TTC/KIT**



### KIT EMBRAYAGE RENFORCE XTREME OUTBACK +15% 520 NM POUR TOYOTA HILUX A PARTIR DE 2015 (REVO)

Recommandé pour: les véhicules dont les performances ont été modifiées de manière significative, sont conduits quotidiennement mais également utilisés hors route et les véhicules qui remorquent régulièrement. La gamme de mises à niveau Extra Heavy Duty de Xtreme Outback est conçue pour offrir les plus hauts niveaux de performance pour les véhicules routiers et tout-terrain fortement modifiés. Ces kits offrent une augmentation significative de la force de serrage (15 % au-dessus de...

#### Informations Techniques :

Couple (Nm)...520 Diamètre du disque d'embrayage (mm)...275  
Nombre de cannelures de disque d'embrayage...21 Diamètre de la cannelure du disque d'embrayage (mm)...29,8 Recommandé pour...  
véhicules lourdement chargés ou de remorquage Poids (kg):...13.3  
Pour Toyota Hilux revo (2.4d, 2.8d)

Référence : **KTY28042-1A**

Prix : **840,00 € TTC/KIT**

## EQUIPEMENTS POUR TOYOTA HILUX REVO 2016 +



### **KIT EMBRAYAGE RENFORCE XTREME OUTBACK +40% 610 NM POUR TOYOTA HILUX A PARTIR DE 2005 (VIGO & REVO)**

Recommandé pour: les véhicules dont les performances ont été modifiées de manière significative, sont conduits quotidiennement mais également utilisés hors route et les véhicules qui remorquent régulièrement. La gamme de mises à niveau Extra Heavy Duty de Xtreme Outback est conçue pour offrir les plus hauts niveaux de performance pour les véhicules routiers et tout-terrain fortement modifiés. Ces kits offrent une augmentation significative de la force de serrage (30 à 60 % au-dessus ...

#### **Informations Techniques :**

Couple (Nm)....610 Diamètre du disque d'embrayage (mm)....275  
Nombre de cannelures de disque d'embrayage....21 Diamètre de la  
cannelure du disque d'embrayage (mm)....29,8 Recommandé pour...  
véhicules lourdement chargés ou de remorquage Poids (kg).....34.5  
Pour Toyota Hilux vigo et revo (2.5d-4d, 3.0d, 2.4d, 2.8d) TOYOTA  
HILUX 2005-2008 Embrayage 3.0 D (KUN16) 260mm 1KD-FTV 2982  
Diesel (2005 - 2008) TOYOTA HILUX 2005-2008 Embrayage 3.0 D  
4WD (KUN26) 260mm...

**Référence : KTY28590-1AX**

Prix : **1 530,00 € TTC/KIT**

## FREINAGE RENFORCÉ

### DISQUE DE FREIN RENFORCÉ



### **DISQUE DE FREIN AVANT PERCE / RAINURE TERRAIN TAMER DIAMETRE 318MM**

DISQUE DE FREIN : 318 MM DE DIAMETRE - Percé / rainuré -  
Modèle réversible (se monte à gauche ou à droite) - Finition  
améliorant l'évacuation des impuretés - Offre un meilleur  
refroidissement permettant une plus grande endurance lors des  
freinages intensifs Véhicules : TOYOTA FJ CRUISER GSJ15  
2011-2014 TOYOTA HILUX GGN125 A PARTIR DE 02/2015  
TOYOTA HILUX GUN125 A PARTIR DE 02/2015 TOYOTA HILUX  
GUN126 A PARTIR DE 05/2015 TOYOTA HILUX KUN125 A PARTIR  
DE 05/2015 TOYOTA HILUX KUN126...

**Référence : 43512-0K090HP**

Prix : **159,00 € TTC/PIECE**

## EQUIPEMENTS POUR TOYOTA HILUX REVO 2016 +



### DISQUE DE FREIN AVANT PERCE / RAINURE TERRAIN TAMER POUR TOYOTA HILUX

DISQUE DE FREIN : - Percé / rainuré - Modèle réversible (se monte à gauche ou à droite) - Finition améliorant l'évacuation des impuretés - Offre un meilleur refroidissement permettant une plus grande endurance lors des freinages intenses Véhicules : TOYOTA HILUX ROGUE 2022+ TOYOTA HILUX GR SPORT 2023+ TOYOTA HILUX GUN126 2022+

**Référence : 43512-0K210HP**  
Prix : **164,50 € TTC/PIECE**



### DISQUES AVANT DBA 4000 SERIES T3 319MM POUR TOYOTA HILUX VIGO ET REVO

DBA a breveté son système de ventilation des disques "kangaroo Paw" ou Patte de Kangourou. Ce système permet une ventilation beaucoup plus efficace pour maintenir les disques aux températures les plus basses lors d'une utilisation intensive. L'utilisation du Kangaroo Paw en lieu et place des systèmes conventionnels à colonnes ou parois permet d'augmenter l'efficacité du refroidissement en comparaison avec la plupart des autres disques ventilés. Ce système réduit grandement le risque de...

#### Informations Techniques :

Diamètre extérieur : 319mm Diamètre intérieur : 108 mm Epaisseur : 28 mm  
REFERENCE COMPATIBLE : TOYOTA 4351235321 TOYOTA 435120K100 TOYOTA 4351235322 A.B.S. 18189OE A.B.S. 18189 ABE C32 161ABE AP 25273V AP 25273 APEC braking DSK2915 APEC braking DSK2898 ASHIKA 60022034 ASHIKA 6002285 ASHUKI T60304 BLUE PRINT ADT343219 BORG &...

**Référence : DBA42716S**  
Prix : **482,00 € TTC/PAIRE**

EQUIPEMENTS POUR TOYOTA HILUX REVO 2016 +



## DISQUES AVANT DBA STREET SERIES T2 319MM POUR TOYOTA HILUX VIGO ET REVO

DBA a breveté son système de ventilation des disques "kangaroo Paw" ou Patte de Kangourou. Ce système permet une ventilation beaucoup plus efficace pour maintenir les disques aux températures les plus basses lors d'une utilisation intensive. L'utilisation du Kangaroo Paw en lieu et place des systèmes conventionnels à colonnes ou parois permet d'augmenter l'efficacité du refroidissement en comparaison avec la plupart des autres disques ventilés. Ce système réduit grandement le risque de...

### Informations Techniques :

*Diamètre extérieur : 319 mm Diamètre intérieur : 108 mm Epaisseur : 28 mm REFERENCE COMPATIBLE: TOYOTA 4351235321 TOYOTA 435120K100 TOYOTA 4351235322 A.B.S. 18189OE A.B.S. 18189 ABE C32161ABE AP 25273V AP 25273 APEC braking DSK2915 APEC braking DSK2898 ASHIKA 60022034 ASHIKA 6002285 ASHUKI T60304 BLUE PRINT ADT343219 BORG &...*

**Référence : DBA2716S**  
Prix : **352,00 € TTC/PAIRE**



## KIT DE CONVERSION FREIN A DISQUE ARRIERE TERRAIN TAMER POUR TOYOTA HILUX REVO A PARTIR DE 2016 AVEC ROULEMENT

KIT DE CONVERSION FREIN A DISQUE ARRIERE TERRAIN TAMER POUR TOYOTA HILUX REVO A PARTIR DE 2016 AVEC ROULEMENT En comparaison des freins à tambour d'origine, les kits de conversion de freins à disque arrière Terrain Tamer apportent une amélioration de freinage de 34 %. A 100 km/h, on réduit en moyenne la distance de freinage de 17 %, ce qui fait environ 28.5 mètres en moins avant l'arrêt complet du véhicule. Ces kits Terrain Tamer incluent toutes les pièces nécessaires pour convertir vos vieux...

### Informations Techniques :

*pièce de rechange pour ce kit de conversion : TTSRGUNL Disque de frein arriere Gauche 1 TTSRGUNR Disque de frein arriere Droit 1 TTBPDBC Plaquettes de frein (paire) 1 TTHSKDBC Jeux de machoire de frein a main 1 TTHBRKDBC Kit de reparation frein a main 1 TTCLHDBC Etrier de frein Gauche 1 TTCRHDBC Etrier de frein Droite 1 TTCRKDBC Kit de reparation etrier de frein 1 90366-T0060 Roulement 2*

**Référence : TTBACK002**  
Prix : **3 216,00 € TTC/KIT**

PLAQUETTES DE FREIN RENFORCÉES

## EQUIPEMENTS POUR TOYOTA HILUX REVO 2016 +



### JEU PLAQUETTES DE FREIN AVANT 134.6MM DBA STREET PERFORMANCE POUR TOYOTA ET MITSUBISHI PAJERO IV LONG

Les plaquettes de frein Street Performance (SP) de DBA ont été conçues pour les conducteurs à la recherche de performances de freinage améliorées. Les plaquettes de frein DBA Street Performance sont développées pour fournir une réponse de friction efficace à l'application de la pédale et offrir une faible usure et une minimisation de la poussière. DBA recommande les plaquettes de frein Street Performance pour une conduite au quotidien et les véhicules de performance, les 4x4 et les SUV. Ils sont...

#### Informations Techniques :

HAUTEUR : 77.1MM LONGUEUR: 134.6 MM EPAISSEUR : 16.9MM  
OEM 04465-35250, 0446535290

Référence : **DB1482SP**  
Prix : **109,50 € TTC/JEU**



### JEU PLAQUETTES DE FREIN AVANT 134.6MM DBA XTREME PERFORMANCE POUR TOYOTA ET MITSUBISHI

Les plaquettes de frein Xtreme Performance de DBA ont été conçues pour les conducteurs qui recherchent un mordant initial élevé et une consistance de friction de basses à hautes températures. La gamme XP est destinée aux applications lourdes, où des niveaux de friction plus élevés sont requis, afin de freiner en toute sécurité dans des conditions extrêmes. DBA recommande les plaquettes de frein Xtreme Performance pour les véhicules puissants, ainsi que le remorquage lourd et les 4 roues motrices...

#### Informations Techniques :

HAUTEUR : 77.1 MM LONGUEUR: 134.6 MM EPAISSEUR 16.9 MM

Référence : **DB1482XP**  
Prix : **120,00 € TTC/JEU**

**PLAQUETTES DE FREIN AVANT CERAMIQUE HD  
TERRAIN TAMER 134.6MM (COMPATIBLE DISQUE  
318MM)**

PLAQUETTES DE FREIN AVANT CERAMIQUE HD TERRAIN TAMER (compatible avec disques de frein de 318 mm de diamètre) - fabriqué par l'équipementier d'origine - réduction du bruit et des impuretés - haute résistance - technologie brevetée - céramique  
Véhicules : MITSUBISHI PAJERO NS 2006-2009 MITSUBISHI PAJERO NT 2009-2011 MITSUBISHI PAJERO NW A PARTIR DE 2001 TOYOTA FJ CRUISER GSJ15 A PARTIR DE 11/2010 TOYOTA HILUX GGN25 10/2008-07/2011 TOYOTA...

**Référence : DB1482TTC**Prix : **94,00 € TTC/KIT**

## EQUIPEMENTS POUR TOYOTA HILUX REVO 2016 +

### KIT TURBO & INTERCOOLER

#### KIT TURBO



#### KIT TURBO TERRAIN TAMER POUR TOYOTA HILUX REVO 2.4L D4-D

Kit Turbo Terrain Tamer – Toyota Hilux Revo (2016+) 2.4L DIESEL - MOTEUR 2GD-FTV Boostez la puissance et la fiabilité de votre Toyota Hilux Revo à partir de 2016 avec le kit turbo Terrain Tamer. Conçu pour résister aux conditions les plus extrêmes, ce kit est spécialement développé pour les moteurs diesel du Hilux Revo afin d'offrir des performances optimales sur route comme en tout-terrain. Un moteur plus puissant et plus efficace Grâce à la technologie d'induction forcée, le turbo Terrain...

Référence : **TTGTK018**  
Prix : **2 236,00 € TTC/KIT**



#### KIT TURBO TERRAIN TAMER POUR TOYOTA HILUX REVO 2.8L TURBO DIESEL

Kit Turbo Terrain Tamer – Toyota Hilux Revo (2016+) 2.8L DIESEL - MOTEUR 1GD-FTV Boostez la puissance et la fiabilité de votre Toyota Hilux Revo à partir de 2016 avec le kit turbo Terrain Tamer. Conçu pour résister aux conditions les plus extrêmes, ce kit est spécialement développé pour les moteurs diesel du Hilux Revo afin d'offrir des performances optimales sur route comme en tout-terrain. Un moteur plus puissant et plus efficace Grâce à la technologie d'induction forcée, le turbo Terrain...

Référence : **TTGTK016**  
Prix : **2 120,00 € TTC/KIT**

### PERFORMANCES TRANSMISSION

#### BLOCAGE DE DIFFÉRENTIEL



#### BLOCAGE DE DIFFERENTIEL AVANT AIR LOCKER POUR TOYOTA (vendu sans compresseur)

Blocage ARB avant pour TOYOTA FJ Cruiser HILUX 05 -> Landcruiser J120 PRADO Landcruiser J150 PRADO LE BLOCAGE ARB COMPREND : (livré sans compresseur) le différentiel, la tuyauterie, les raccords, la notice de montage, les instructions d'utilisation et la liste des pièces détachées. Quand un véhicule prend un virage, la roue extérieure parcourt une plus grande distance que la roue intérieure, elle doit donc tourner plus vite. Sur tous les...

Référence : **RD111**  
Prix : **1 240,00 € TTC/PIECE**

## EQUIPEMENTS POUR TOYOTA HILUX REVO 2016 +



### **BLOCAGE DE DIFFERENTIEL AVANT AIR LOCKER POUR TOYOTA (vendu sans compresseur)**

Blocage ARB avant pour TOYOTA FJ Cruiser HILUX 05 -> Landcruiser J120 PRADO Landcruiser J150 PRADO LE BLOCAGE ARB COMPREND : (livré sans compresseur) le différentiel, la tuyauterie, les raccords, la notice de montage, les instructions d'utilisation et la liste des pièces détachées. Quand un véhicule prend un virage, la roue extérieure parcourt une plus grande distance que la roue intérieure, elle doit donc tourner plus vite. Sur tous les...

**Référence : RD121**  
Prix : **1 240,00 € TTC/PIECE**



### **BLOCAGE DE DIFFERENTIEL AVANT AIR LOCKER POUR TOYOTA HILUX A PARTIR DE 2016 32 CANNELURES (vendu sans compresseur)**

Blocage ARB avant pour TOYOTA HILUX A PARTIR DE 2016 32 CANNELURES LE BLOCAGE ARB COMPREND : (livré sans compresseur) le différentiel, la tuyauterie, les raccords, la notice de montage, les instructions d'utilisation et la liste des pièces détachées. Quand un véhicule prend un virage, la roue extérieure parcourt une plus grande distance que la roue intérieure, elle doit donc tourner plus vite. Sur tous les véhicules, c'est le différentiel placé entre les demi-arbres...

**Référence : RD232**  
Prix : **1 280,00 € TTC/PIECE**



### **BLOCAGE DE DIFFERENTIEL ELOCKER AVANT 100% ELECTRIQUE**

BLOCAGE DE DIFFERENTIEL ELOCKER 100% ELECTRIQUE AVANT UNIQUEMENT POUR VÉHICULE SANS BLOCAGE D'ORIGINE BLOCAGE POUR RATIO 3.73 ET MOINS, PEUT NÉCESSITER UN MEULAGE DU CARTER POUR L'INSTALLATION DE L'ÉLECTROAIMANT Véhicules : TOYOTA FJ CRUISER GSJ15 A PARTIR DE 11/2010 TOYOTA HILUX GGN25 A PARTIR DE 08/2004 TOYOTA HILUX KUN26 A PARTIR DE 08/2004 TOYOTA LANDCRUISER GRJ120 A PARTIR DE 09/2002 TOYOTA LANDCRUISER GRJ150 A PARTIR DE 2009 Nombre de Cannelures : 30 Proposés...

**Référence : A10994**  
Prix : **2 425,00 € TTC/PIECE**

## EQUIPEMENTS POUR TOYOTA HILUX REVO 2016 +



**ELocker**

### BLOCAGE DE DIFFERENTIEL ELOCKER AVANT 100% ELECTRIQUE

BLOCAGE DE DIFFERENTIEL ELOCKER 100% ELECTRIQUE AVANT POUR FJ CRUISER BLOCAGE POUR RATIO 3.91 ET PLUSPOUR 120 SERIES BLOCAGE POUR RATIO 3.93 ET PLUSPEUT NÉCESSITER UN MEULAGE DU CARTER POUR LA POSE DE L'ÉLECTROAIMANT SUR LES DIFFÉRENTS MODÈLES (pour Toyota 150 series uniquement modèle Diesel) Véhicules : TOYOTA FJ CRUISER GSJ15 A PARTIR DE 11/2010- TOYOTA HILUX KUN26 A PARTIR DE 2005- TOYOTA LANDCRUISER...

**Référence : A11110**

Prix : **2 425,00 € TTC/PIECE**



**ELocker**

### KIT BLOCAGE DE DIFFERENTIEL ELOCKER AVANT 100% ELECTRIQUE AVEC ROUEMENTS

BLOCAGE DE DIFFERENTIEL ELOCKER 100% ELECTRIQUE AVANTKIT AVEC ROUEMENTS POUR FJ CRUISER BLOCAGE POUR RATIO 3.91 ET PLUSPOUR 120 SERIES BLOCAGE POUR RATIO 3.93 ET PLUSPEUT NÉCESSITER UN MEULAGE DU CARTER POUR LA POSE DE L'ÉLECTROAIMANT SUR LES DIFFÉRENTS MODÈLES (pour Toyota 150 series uniquement modèle Diesel) Véhicules : TOYOTA FJ CRUISER GSJ15 A PARTIR DE 11/2010- TOYOTA HILUX KUN26 A PARTIR DE 2005- TOYOTA LANDCRUISER...

**Référence : A11110-9TT**

Prix : **2 497,00 € TTC/KIT**



**ELocker**

### KIT BLOCAGE DE DIFFERENTIEL ELOCKER AVANT 100% ELECTRIQUE AVEC ROUEMENTS

BLOCAGE DE DIFFERENTIEL ELOCKER 100% ELECTRIQUE AVANT UNIQUEMENT POUR VÉHICULE SANS BLOCAGE D'ORIGINE BLOCAGE POUR RATIO 3.73 ET MOINS, PEUT NÉCESSITER UN MEULAGE DU CARTER POUR L'INSTALLATION DE L'ÉLECTROAIMANT KIT AVEC ROUEMENTS Véhicules : TOYOTA FJ CRUISER GSJ15 A PARTIR DE 11/2010 TOYOTA HILUX GGN25 A PARTIR DE 08/2004 TOYOTA HILUX KUN26 A PARTIR DE 08/2004 TOYOTA LANDCRUISER GRJ120 A PARTIR DE 09/2002 TOYOTA LANDCRUISER GRJ150 A PARTIR DE 2009  
Nombre de Cannelures...

**Référence : A10994-9TT**

Prix : **2 497,00 € TTC/KIT**

## PRÉFILTRES & ACCESSOIRES

### KIT DE MONTAGE

## EQUIPEMENTS POUR TOYOTA HILUX REVO 2016 +



### KIT DE MONTAGE N4 POUR PRE-FILTRE RACOR POUR TOYOTA HILUX REVO

Le kit pré-filtre à gazole Racor est utile pour filtrer les particules en suspension dans les gazoles de mauvaises qualité (que l'on peut rencontrer lors d'un raid dans certains pays par exemple ou issus de vieilles cuves) mais aussi pour décanter l'eau qui peut être présente dans le carburant et qui risque d'endommager voire même de détruire les systèmes d'injection haute pression des moteurs modernes. Kit N4 complet montage Pré-Filtre RACOR SERIE 500FG POUR TOYOTA HILUX REVO...

#### Informations Techniques :

Photo non contractuelle.

Référence : **SCMO148**  
Prix : **120,00 € TTC/KIT**

## RÉSERVOIRS CARBURANT

### RÉSERVOIRS DE REMPLACEMENT

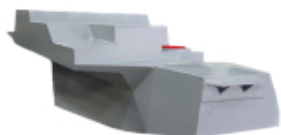

### RESERVOIR A CARBURANT DE REMPLACEMENT 126 L POUR TOYOTA HILUX REVO A PARTIR DE 2016

RÉSERVOIR A CARBURANT DE REMPLACEMENT POUR TOYOTA HILUX REVO A PARTIR DE 2016 Attention : avec ce réservoir, vous ne perdez pas de garde au sol par rapport au réservoir original. Les réservoirs de remplacement remplacent simplement le réservoir d'origine par un réservoir plus grand. La conception permet une garde au sol maximale et de grands angles d'inclinaison. COMPATIBLE AVEC LE RÉSERVOIR AD BLUE

#### Informations Techniques :

réservoir de remplacement capacité du réservoir : 126 litres véhicule : TOYOTA HILUX REVO A PARTIR DE 2016

Référence : **TR105S**  
Prix : **2 260,00 € TTC/PIECE**

## EQUIPEMENTS POUR TOYOTA HILUX REVO 2016 +



### RESERVOIR A CARBURANT DE REMPLACEMENT 149 L POUR TOYOTA HILUX REVO A PARTIR DE 2016

RÉSERVOIR A CARBURANT DE REMPLACEMENT POUR TOYOTA HILUX REVO A PARTIR DE 2016 Attention : avec ce réservoir, vous perdez une garde au sol d'environ 45 mm par rapport au réservoir original. Les réservoirs de remplacement remplacent simplement le réservoir d'origine par un réservoir plus grand. La conception permet une garde au sol maximale et de grands angles d'inclinaison. COMPATIBLE AVEC LE RÉSERVOIR AD BLUE ET VERISON HYVRIDE 48V

#### Informations Techniques :

*réservoir de remplacement capacité du réservoir : 149 litres véhicule : TOYOTA HILUX REVO A PARTIR DE 2016*

**Référence : TR105L**

**Prix : 2 280,00 € TTC/PIECE**

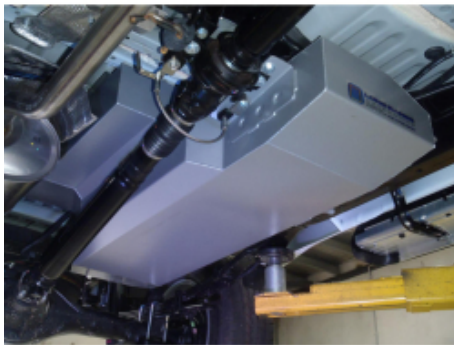

### RESERVOIR A CARBURANT DE REMPLACEMENT LRA 140L POUR TOYOTA HILUX REVO A PARTIR DE 2016 AVEC AD-BLUE

LONGE RANGE AUTOMOTIVE fabrique et fournit des réservoirs auxiliaires et de remplacement de puis 1989. LRA utilise les dernières technologies pour mettre au point et dessiner le réservoir avec la forme la plus adaptée à chaque véhicule. LRA utilise un découpeur plasma contrôlé par ordinateur et la soudure MIG pour faire des cordons pleins et non poreux. Les réservoirs sont cloisonnés, une chambre d'expansion est incorporée dans la conception. Tous les réservoirs sont testés sur pression et...

#### Informations Techniques :

*réservoir de remplacement capacité du réservoir : 140 litres véhicule : TOYOTA HILUX REVO 2016 ET + AVEC AD-BLUE La capacité des réservoirs de remplacement LRA est donnée à titre indicatif (à plus ou moins 5 litres près). les caractéristiques de certains véhicules peuvent varier selon le pays d'origine, quelques adaptations peuvent être nécessaires pour monter certains réservoirs LRA. Dans tous les cas, le montage du réservoir de remplacement LRA par un spécialiste est préconisé. Le...*

**Référence : LRATH126DR**

**Prix : 2 021,24 € TTC/PIECE**

## RÉSERVOIRS SUPPLÉMENTAIRES

## EQUIPEMENTS POUR TOYOTA HILUX REVO 2016 +



### RESERVOIR A CARBURANT ADDITIONNEL N4 160L POUR TOYOTA HILUX VIGO ET REVO

Kit réservoir supplémentaire N4 de 160L pour Toyota Hilux Vigo et Revo Ce réservoir supplémentaire N4 vient se positionner sous le plancher arrière du véhicule à la place de la roue de secours. D'une capacité de 160L, il offrira au Toyota Hilux Vigo une autonomie suffisante pour la plupart des destinations sans le gêner dans ses aptitudes tout terrain. Réservoir en acier avec cloisonnement et peinture époxy. Le remplissage se fait par l'orifice d'origine avec ajout d'un Y entre la...

**Référence : RER050**

**Prix : 1 918,00 € TTC/PIECE**

## SNORKELS & ACCESSOIRES



### SNORKEL BRAVO POUR TOYOTA HILUX REVO (2016-)

POUR TOYOTA HILUX REVO A PARTIR DE 2016 Montage à DROITE uniquement pour véhicule avec les ailes larges et dont le montage des pneus d'origine est de 265/65R17 et 265/60R18 Fabriqué en polyéthylène et en une seule pièce par moulage par rotation, d'une grande épaisseur offrant une haute résistance et durabilité. Matériau LLDPE 8446.21 ExxonMobil™, d'une densité de 0,936 g/cm³, selon le test ISO 1183. CARACTERISTIQUES DE LA TETE : Conception à haut débit pour un rendement optimal avec...

**Référence : ST30**

**Prix : 478,00 € TTC/KIT**



### SNORKEL SAFARI POUR TOYOTA HILUX REVO A PARTIR DE 2016

Pionniers au début des années 80, les snorkels Safari répondaient à un besoin de la part des offroaders de protéger leur moteur de la poussière et des très nombreux passages à gué rencontrés lors de raids. Sans doute les meilleurs dans les conditions les plus difficiles, les snorkels Safari sont minutieusement conçus, testés et fabriqués pour chaque modèle de 4x4. Les snorkels Safari sont choisis dans le monde entier. Les snorkels Safari sont fabriqués dans les matières les plus robustes: un...

**Informations Techniques :**

*Les snorkels Safari sont entièrement compatibles avec les têtes cycloniques 7 ou 10 pouces.*

**Référence : SS5019R**

**Prix : 546,00 € TTC/PIECE**

## PIÈCES RECHANGE & ENTRETIEN

## EQUIPEMENTS POUR TOYOTA HILUX REVO 2016 +

### DIRECTION / ROTULE



#### GRAISSEUR POUR FUSEE POUR TOYOTA LAND CRUISER ET HILUX

Permet de graisser le roulement intérieur sans démonter la fusée  
Augmente la durée de vie des roulements Compatible avec toutes les broches filetées Toyota

*Informations Techniques :*

*Poids : 0.240Kg Longueur : 15cm Largeur : 5.5cm Hauteur : 24cm*

**Référence : TTSGT**

**Prix : 91,00 € TTC/PIECE**

### ECLAIRAGE



#### ANTI BROUILLARD OVAL DE PARE CHOC AVANT ARB

ANTI BROUILLARD DE PARE CHOC AVANT ARB POUR TOYOTA HILUX A PARTIR 2016

**Référence : 2-3500590**

**Prix : 79,00 € TTC/PAIRE**

### EMBRAYAGE

## EQUIPEMENTS POUR TOYOTA HILUX REVO 2016 +



### KIT EMBRAYAGE RENFORCE XTREME OUTBACK +15% 520 NM POUR TOYOTA HILUX A PARTIR DE 2015 (REVO)

Recommandé pour: les véhicules dont les performances ont été modifiées de manière significative, sont conduits quotidiennement mais également utilisés hors route et les véhicules qui remorquent régulièrement. La gamme de mises à niveau Extra Heavy Duty de Xtreme Outback est conçue pour offrir les plus hauts niveaux de performance pour les véhicules routiers et tout-terrain fortement modifiés. Ces kits offrent une augmentation significative de la force de serrage (15 % au-dessus de...

#### Informations Techniques :

Couple (Nm)...520 Diamètre du disque d'embrayage (mm)...275  
Nombre de cannelures de disque d'embrayage...21 Diamètre de la  
cannelure du disque d'embrayage (mm)...29,8 Recommandé pour...  
véhicules lourdement chargés ou de remorquage Poids (kg):...12.2  
Pour Toyota Hilux revo (2.5d-4d, 3.0d, 2.4d, 2.8d)

Référence : **KTY28028-1A**

Prix : **905,00 € TTC/KIT**



### KIT EMBRAYAGE RENFORCE XTREME OUTBACK +15% 520 NM POUR TOYOTA HILUX A PARTIR DE 2015 (REVO)

Recommandé pour: les véhicules dont les performances ont été modifiées de manière significative, sont conduits quotidiennement mais également utilisés hors route et les véhicules qui remorquent régulièrement. La gamme de mises à niveau Extra Heavy Duty de Xtreme Outback est conçue pour offrir les plus hauts niveaux de performance pour les véhicules routiers et tout-terrain fortement modifiés. Ces kits offrent une augmentation significative de la force de serrage (15 % au-dessus de...

#### Informations Techniques :

Couple (Nm)...520 Diamètre du disque d'embrayage (mm)...275  
Nombre de cannelures de disque d'embrayage...21 Diamètre de la  
cannelure du disque d'embrayage (mm)...29,8 Recommandé pour...  
véhicules lourdement chargés ou de remorquage Poids (kg):...13.3  
Pour Toyota Hilux revo (2.4d, 2.8d)

Référence : **KTY28042-1A**

Prix : **840,00 € TTC/KIT**

## EQUIPEMENTS POUR TOYOTA HILUX REVO 2016 +



### **KIT EMBRAYAGE RENFORCE XTREME OUTBACK +40% 610 NM POUR TOYOTA HILUX A PARTIR DE 2005 (VIGO & REVO)**

Recommandé pour: les véhicules dont les performances ont été modifiées de manière significative, sont conduits quotidiennement mais également utilisés hors route et les véhicules qui remorquent régulièrement. La gamme de mises à niveau Extra Heavy Duty de Xtreme Outback est conçue pour offrir les plus hauts niveaux de performance pour les véhicules routiers et tout-terrain fortement modifiés. Ces kits offrent une augmentation significative de la force de serrage (30 à 60 % au-dessus ...

#### **Informations Techniques :**

Couple (Nm)....610 Diamètre du disque d'embrayage (mm)....275  
Nombre de cannelures de disque d'embrayage....21 Diamètre de la cannelure du disque d'embrayage (mm)....29,8  
Recommandé pour...  
véhicules lourdement chargés ou de remorquage Poids (kg):...34.5  
Pour Toyota Hilux vigo et revo (2.5d-4d, 3.0d, 2.4d, 2.8d) TOYOTA HILUX 2005-2008 Embrayage 3.0 D (KUN16) 260mm 1KD-FTV 2982 Diesel (2005 - 2008) TOYOTA HILUX 2005-2008 Embrayage 3.0 D 4WD (KUN26) 260mm...

**Référence : KTY28590-1AX**

Prix : **1 530,00 € TTC/KIT**

## FILTRATION

### FILTRES À AIR / CARBURANT / HUILE



### **FILTRE à HUILE**

Vissé - Ø Ext: 76,5mm - Ø de montage 71,4mm - L: 87mm - Filetage 3/4x16

#### **Informations Techniques :**

Wrangler 1996 à 2007 2,4i 143ch De 11/2002 à 04/2007 ED1 TJ  
Wrangler 2007 à 2017 3,8i 199ch A partir de 04/2007 EGT JK Vitara  
1988 à 2005 2,0 i 16V 132ch De 12/1996 à 12/2005 J20A TA51 4  
Runner 1989 à 1996 3,0i V6 143ch 90-95 De 07/1990 à 11/1995  
3VZE VZN130 Hilux 4WD 2,4 D4-D 15- GUN125 A partir de 06/2015  
2GDFTV GUN125 2,8 D4-D 15- GUN126 1GDFTV GUN126 2,5 D4-D  
05-15 KUN25 102ch De 03/2005 à...

**Référence : MOF-3T16G**

Prix : **12,29 € TTC/PIECE**

## EQUIPEMENTS POUR TOYOTA HILUX REVO 2016 +



### KIT 4 FILTRES TERRAIN TAMER POUR TOYOTA HILUX REVO A PARTIR DE 2016

Le kit comprend : filtre à air, filtre à carburant, filtre à huile, filtre d'habitacle. Inclus avec le kit : le joint de bouchon, une dose d'additif Flashlube ainsi qu'un stickers pour le rappel d'entretien.

Référence : TFK30  
Prix : 94,00 € TTC/KIT

## FREINAGE

### FREINAGE HAUTE PERFORMANCE



### DISQUE DE FREIN AVANT PERCE / RAINURE TERRAIN TAMER DIAMETRE 318MM

DISQUE DE FREIN : 318 MM DE DIAMETRE - Percé / rainuré - Modèle réversible (se monte à gauche ou à droite) - Finition améliorant l'évacuation des impuretés - Offre un meilleur refroidissement permettant une plus grande endurance lors des freinages intenses. Véhicules : TOYOTA FJ CRUISER GSJ15 2011-2014 TOYOTA HILUX GGN125 A PARTIR DE 02/2015 TOYOTA HILUX GUN125 A PARTIR DE 02/2015 TOYOTA HILUX GUN126 A PARTIR DE 05/2015 TOYOTA HILUX KUN125 A PARTIR DE 05/2015 TOYOTA HILUX KUN126...

Référence : 43512-0K090HP  
Prix : 159,00 € TTC/PIECE



### DISQUE DE FREIN AVANT PERCE / RAINURE TERRAIN TAMER POUR TOYOTA HILUX

DISQUE DE FREIN : - Percé / rainuré - Modèle réversible (se monte à gauche ou à droite) - Finition améliorant l'évacuation des impuretés - Offre un meilleur refroidissement permettant une plus grande endurance lors des freinages intenses. Véhicules : TOYOTA HILUX ROGUE 2022+ TOYOTA HILUX GR SPORT 2023+ TOYOTA HILUX GUN126 2022+

Référence : 43512-0K210HP  
Prix : 164,50 € TTC/PIECE



### DISQUES AVANT DBA 4000 SERIES T3 319MM POUR TOYOTA HILUX VIGO ET REVO

DBA a breveté son système de ventilation des disques "kangaroo Paw" ou Patte de Kangourou. Ce système permet une ventilation beaucoup plus efficace pour maintenir les disques aux températures les plus basses lors d'une utilisation intensive. L'utilisation du Kangaroo Paw en lieu et place des systèmes conventionnels à colonnes ou parois permet d'augmenter l'efficacité du refroidissement en comparaison avec la plupart des autres disques ventilés. Ce système réduit grandement le risque de...

#### Informations Techniques :

*Diamètre extérieur : 319mm Diamètre intérieur : 108 mm Epaisseur : 28 mm REFERENCE COMPATIBLE : TOYOTA 4351235321 TOYOTA 435120K100 TOYOTA 4351235322 A.B.S. 18189OE A.B.S. 18189 ABE C32161ABE AP 25273V AP 25273 APEC braking DSK2915 APEC braking DSK2898 ASHIKA 60022034 ASHIKA 6002285 ASHUKI T60304 BLUE PRINT ADT343219 BORG &...*

**Référence : DBA42716S**  
Prix : **482,00 € TTC/PAIRE**



### DISQUES AVANT DBA STREET SERIES T2 319MM POUR TOYOTA HILUX VIGO ET REVO

DBA a breveté son système de ventilation des disques "kangaroo Paw" ou Patte de Kangourou. Ce système permet une ventilation beaucoup plus efficace pour maintenir les disques aux températures les plus basses lors d'une utilisation intensive. L'utilisation du Kangaroo Paw en lieu et place des systèmes conventionnels à colonnes ou parois permet d'augmenter l'efficacité du refroidissement en comparaison avec la plupart des autres disques ventilés. Ce système réduit grandement le risque de...

#### Informations Techniques :

*Diamètre extérieur : 319 mm Diamètre intérieur : 108 mm Epaisseur : 28 mm REFERENCE COMPATIBLE: TOYOTA 4351235321 TOYOTA 435120K100 TOYOTA 4351235322 A.B.S. 18189OE A.B.S. 18189 ABE C32161ABE AP 25273V AP 25273 APEC braking DSK2915 APEC braking DSK2898 ASHIKA 60022034 ASHIKA 6002285 ASHUKI T60304 BLUE PRINT ADT343219 BORG &...*

**Référence : DBA2716S**  
Prix : **352,00 € TTC/PAIRE**

## EQUIPEMENTS POUR TOYOTA HILUX REVO 2016 +



### JEU PLAQUETTES DE FREIN AVANT 134.6MM DBA STREET PERFORMANCE POUR TOYOTA ET MITSUBISHI PAJERO IV LONG

Les plaquettes de frein Street Performance (SP) de DBA ont été conçues pour les conducteurs à la recherche de performances de freinage améliorées. Les plaquettes de frein DBA Street Performance sont développées pour fournir une réponse de friction efficace à l'application de la pédale et offrir une faible usure et une minimisation de la poussière. DBA recommande les plaquettes de frein Street Performance pour une conduite au quotidien et les véhicules de performance, les 4x4 et les SUV. Ils sont...

#### Informations Techniques :

HAUTEUR : 77.1MM LONGUEUR: 134.6 MM EPAISSEUR : 16.9MM  
OEM 04465-35250, 0446535290

Référence : **DB1482SP**  
Prix : **109,50 € TTC/JEU**



### JEU PLAQUETTES DE FREIN AVANT 134.6MM DBA XTREME PERFORMANCE POUR TOYOTA ET MITSUBISHI

Les plaquettes de frein Xtreme Performance de DBA ont été conçues pour les conducteurs qui recherchent un mordant initial élevé et une consistance de friction de basses à hautes températures. La gamme XP est destinée aux applications lourdes, où des niveaux de friction plus élevés sont requis, afin de freiner en toute sécurité dans des conditions extrêmes. DBA recommande les plaquettes de frein Xtreme Performance pour les véhicules puissants, ainsi que le remorquage lourd et les 4 roues motrices...

#### Informations Techniques :

HAUTEUR : 77.1 MM LONGUEUR: 134.6 MM EPAISSEUR 16.9 MM

Référence : **DB1482XP**  
Prix : **120,00 € TTC/JEU**

## EQUIPEMENTS POUR TOYOTA HILUX REVO 2016 +



### KIT DE CONVERSION FREIN A DISQUE ARRIERE TERRAIN TAMER POUR TOYOTA HILUX REVO A PARTIR DE 2016 AVEC ROULEMENT

**KIT DE CONVERSION FREIN A DISQUE ARRIERE TERRAIN TAMER POUR TOYOTA HILUX REVO A PARTIR DE 2016 AVEC ROULEMENT** En comparaison des freins à tambour d'origine, les kits de conversion de freins à disque arrière Terrain Tamer apportent une amélioration de freinage de 34 %. A 100 km/h, on réduit en moyenne la distance de freinage de 17 %, ce qui fait environ 28.5 mètres en moins avant l'arrêt complet du véhicule. Ces kits Terrain Tamer incluent toutes les pièces nécessaires pour convertir vos vieux...

#### Informations Techniques :

pièce de rechange pour ce kit de conversion : TTSRGUNL Disque de frein arrière Gauche 1 TTSRGUNR Disque de frein arrière Droit 1 TTBPDBC Plaquettes de frein (paire) 1 TTHSKDBC Jeux de machoire de frein à main 1 TTHBRKDBC Kit de réparation frein à main 1 TTCLHDBC Etrier de frein Gauche 1 TTCRHDBC Etrier de frein Droite 1 TTCRKDBC Kit de réparation étrier de frein 1 90366-T0060 Roulement 2

**Référence : TTBCK002**

Prix : **3 216,00 € TTC/KIT**



### PLAQUETTES DE FREIN AVANT CERAMIQUE HD TERRAIN TAMER 134.6MM (COMPATIBLE DISQUE 318MM)

PLAQUETTES DE FREIN AVANT CERAMIQUE HD TERRAIN TAMER (compatible avec disques de frein de 318 mm de diamètre) - fabriqué par l'équipementier d'origine - réduction du bruit et des impuretés - haute résistance - technologie brevetée - céramique  
Véhicules : MITSUBISHI PAJERO NS 2006-2009 MITSUBISHI PAJERO NT 2009-2011 MITSUBISHI PAJERO NW A PARTIR DE 2001 TOYOTA FJ CRUISER GSJ15 A PARTIR DE 11/2010 TOYOTA HILUX GGN25 10/2008-07/2011 TOYOTA...

**Référence : DB1482TTC**

Prix : **94,00 € TTC/KIT**

## KIT DE ROULEMENT / MOYEURS

## EQUIPEMENTS POUR TOYOTA HILUX REVO 2016 +



### KIT DE ROULEMENTS DE ROUES ARRIERE TERRAIN TAMER

Les kits de roulement de roues Terrain Tamer contiennent des pièces de qualité origine, avec des roulements Koyo et joint spi origine.

Référence : **WBK29**  
Prix : **230,00 € TTC/KIT**



### KIT DE ROULEMENTS DE ROUES AVANT TERRAIN TAMER

Les kits de roulement de roues Terrain Tamer contiennent des pièces de qualité origine, avec des roulements Koyo et joint spi origine.

Référence : **WBK28**  
Prix : **296,00 € TTC/KIT**

## PIÈCES MOTEUR

### JOINTS



### JOINT DE BOUCHON DE VIDANGE D'HUILE TOYOTA

JOINT POUR VIS DE VIDANGE TOYOTA

Référence : **90430-12031**  
Prix : **1,30 € TTC/PIECE**

## SILENT-BLOCS

## EQUIPEMENTS POUR TOYOTA HILUX REVO 2016 +



### SILENT BLOCS D'AMORTISSEUR

Référence : OME3133  
Prix : 33,00 € TTC/KIT

## SUSPENSION



### COUPELLE SUPERIEUR D'AMORTISSEUR OME POUR TOYOTA

Référence : OMEMH002  
Prix : 116,00 € TTC/PIECE



### GRAISSEUR POUR FUSEE POUR TOYOTA LAND CRUISER ET HILUX

Permet de graisser le roulement intérieur sans démonter la fusée  
Augmente la durée de vie des roulements Compatible avec toutes les  
broches filetées Toyota

*Informations Techniques :*

*Poids : 0.240Kg Longueur : 15cm Largeur : 5.5cm Hauteur : 24cm*

Référence : TTSGT  
Prix : 91,00 € TTC/PIECE

## EQUIPEMENTS POUR TOYOTA HILUX REVO 2016 +



### LAME PARABOLIQUE ARRIERE TARAGE MEDIUM OME TOYOTA HILUX REVO

Prenant le concept éprouvé d'un ressort à feuilles paraboliques, OME a réimaginé la conception en parallèle du développement d'un nouveau kit de coussin gonflable leader sur le marché. L'équipe d'OME est fière de fournir un système de ressort et d'airbag à feuilles paraboliques véritablement conçu et intégré qui est à la fois utile et sécuritaire pour le véhicule. Des simulations et tests de châssis extensifs ont été effectués pour déterminer la solution la plus appropriée pour le LandCruiser...

**Informations Techniques :**

2 lames 13.3 kg

**Référence : PB004R**  
Prix : **347,80 € TTC/PIECE**

## SYSTÈME FERMETURE CENTRALISÉE HAYON



### SYSTEME DE FERMETURE CENTRALISEE SUR HAYON POUR TOYOTA HILUX 2016+

MOTEUR DE CENTRALISATION POUR HAYON ARRIERE DE TOYOTA HILUX 2016+ permet de centraliser le hayon avec la télécommande d'origine

**Référence : FC450**  
Prix : **184,00 € TTC/PIECE**

## TRANSMISSION

### CARDAN



### CARDAN COMPLET TERRAIN TAMER QUALITE ORIGINE POUR TOYOTA HILUX REVO GUN125/126

**Référence : 43430-0K070TT**  
Prix : **609,00 € TTC/PIECE**

## INTRAGEST

### ACCESSOIRES DIVERS OME

## EQUIPEMENTS POUR TOYOTA HILUX REVO 2016 +

### KIT DE MONTAGE OME CALES DE RESSORT AV

Cales de correction pour ressorts avant. (5mm)

Référence : OME95PF5

Prix : 14,00 € TTC/KIT



### KIT DE MONTAGE OME LAME ADDITIONNELLE

KIT DE MONTAGE OME CALE REHAUSSE

Référence : ELSK12

Prix : 36,00 € TTC/PIECE



### KIT DE MONTAGE OME LAME ADDITIONNELLE +20MM POUR LAMES ARRIERE

KIT DE MONTAGE OME LAME ADDITIONNELLE +20MM POUR  
LAMES ARRIERE

Référence : EL45XL

Prix : 71,00 € TTC/PIECE



## EQUIPEMENTS POUR TOYOTA HILUX REVO 2016 +



### **KIT DE MONTAGE OME LAME ADDITIONNELLE +20MM POUR LAMES ARRIERE**

KIT DE MONTAGE OME LAME ADDITIONNELLE +20MM POUR  
LAMES ARRIERE

Référence : EL44XL

Prix : 51,31 € TTC/PIECE

## ARTICLES DIVERS

### **KIT DE MONTAGE POUR PARE-CHOC RHINO4X4 VERSION INVINCIBLE**

Référence : RPDE3DEF-TR21-L

Prix : 51,00 € TTC/PIECE