

## EQUIPEMENTS POUR NISSAN NAVARA D23 NP300 2016>



*Les références présentées sur ce document ne constituent pas  
une liste exhaustive des équipements disponibles pour le NISSAN NAVARA D23 NP300 2016>.  
Il peut y avoir d'autres produits adaptés à ce véhicule.  
Voir les conditions de vente sur <https://old.equip-raid.fr/>*

## SUSPENSION & REHAUSSE

### ACCESSOIRES SUSPENSION



#### CALES DE REALIGNEMENT DE BARRE STABILISATRICE ARRIERE POUR NISSAN NAVARA D23 A PARTIR DE 2015

Ces cales vous permettront de retrouver une position optimale de la barre stabilisatrice lorsque votre véhicule est réhaussé. Livrées par paire. CALES DE REALIGNEMENT DE BARRE STABILISATRICE POUR NISSAN NAVARA D23 A PARTIR DE 2015

Référence : TT93212

Prix : 158,00 € TTC/PAIRE



#### COUPELLE SUPERIEUR D'AMORTISSEUR OME POUR NISSAN NAVARA D40 ET D23

Référence : OMEMH005

Prix : 145,00 € TTC/PIECE



#### KIT DE MONTAGE OME BARRE STAB POUR NISSAN D23 A RESSORT HELICOIDEAUX

Référence : FK85

Prix : 61,00 € TTC/KIT

EQUIPEMENTS POUR NISSAN NAVARA D23 NP300 2016&gt;

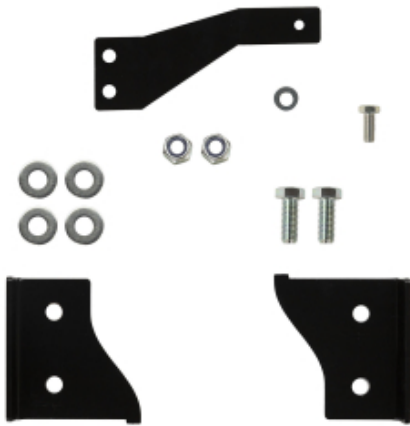
**KIT DE MONTAGE OME ENTRETOISES DE BUTEES  
POUR NISSAN D23 A RESSORTS A LAMES****Référence : FK83**  
Prix : 56,20 € TTC/KIT**KIT DE MONTAGE POUR AMORTISSEUR OME BP51  
AVANT POUR NISSAN NAVARA NP300 D23**MONTAGE POUR AMORTISSEUR OME BP51 AVANT GAUCHE ET  
DROIT POUR NISSAN NAVARA NP300 D23**Référence : VM80010047**  
Prix : 107,00 € TTC/KIT**AMORTISSEURS****AMORTISSEUR ARRIÈRE A BONBONNE SEPARÉE  
OME BP51 POUR NISSAN NAVARA NP300 D23**

OME Bp 51 amortisseur bypass bonbonne séparée Fruit de 4 années de développement intensif et brevetée, BP-51 amène la technologie course pour une utilisation de tous les jours apportant une performance sans précédent en off road et sur la route. C'est l'union du confort et du contrôle. Ces suspension Nouvelle suspension OME BP-51 (Bypass 51 mm Diamètre interne) Cette nouvelle suspension révolutionnaire est le fruit de 4 années de développement intensif des ingénieurs Old Man Emu....

**Référence : BP5160056**  
Prix : 887,00 € TTC/PIECE

EQUIPEMENTS POUR NISSAN NAVARA D23 NP300 2016>



### AMORTISSEUR ARRIERE OME NITRO+ HD POUR NISSAN NAVARA D23 NP300 AVEC LAMES ARRIÈRES SAUF POUR DOUBLE CABINE

Amortisseur OME Nitrocharger Plus est un amortisseur avant spécialement conçu pour les véhicules qui affrontent les terrains les plus escarpés. Il offre une amélioration significative ...

**Informations Techniques :**

*Fiche technique Corps amortisseur bitube en acier diamètre 58 mm Tige de piston diamètre 18 mm Piston interne diamètre 36 mm Valve sensible à la vitesse adaptée au véhicule Remplissage gaz azote haute pression Peinture jaune spécifique Old Man Emu POUR NISSAN NAVARA D23 NP300 AVEC LAMES ARRIÈRES SAUF POUR DOUBLE CABINE*

**Référence : 63135**

Prix : **160,00 € TTC/PIECE**



### AMORTISSEUR ARRIERE OME NITRO+ HD POUR NISSAN NAVARA D23 NP300 UNIQUEMENT POUR DOUBLE CABINE

Amortisseur OME Nitrocharger Plus est un amortisseur avant spécialement conçu pour les véhicules qui affrontent les terrains les plus escarpés. Il offre une amélioration ...

**Informations Techniques :**

*Caractéristiques: Tige de 18 mm trempée et chromée: la rigidité de la tige est primordiale pour encaisser les efforts exercés dans une application 4x4. Le chromage dur offre une surface extrêmement lisse pour garantir la durée de vie des joints et réduire la friction. Piston haut débit: un piston de 35 mm traité au PTFE a été mis au point pour une circulation uniforme de l'huile, réduire l'échauffement et l'aération de l'huile (émulsion). Bague de guidage en bronze traitée au PTFE: ce...*

**Référence : 63137**

Prix : **160,00 € TTC/PIECE**



## AMORTISSEUR ARRIERE OME NITRO+ POUR NISSAN NAVARA D23 NP300 AVEC LAMES ARRIÈRES SAUF POUR DOUBLE CABINE

Amortisseur OME Nitrocharger Plusest un amortisseur avant spécialement conçu pour les véhicules qui affrontent les terrains les plus escarpés. Il offre une amélioration significative par ...

### Informations Techniques :

*Fiche technique Corps amortisseur bitube en acier diamètre 58 mm  
Tige de piston diamètre 18 mm Piston interne diamètre 36 mm Valve sensible à la vitesse adaptée au véhicule Remplissage gaz azote haute pression Peinture jaune spécifique Old Man Emu POUR NISSAN NAVARA D23 NP300 AVEC LAMES ARRIÈRES SAUF POUR DOUBLE CABINE*

**Référence : 63134**

Prix : **160,00 € TTC/PIECE**



## AMORTISSEUR ARRIERE OME NITRO+ POUR NISSAN NAVARA D23 NP300 UNIQUEMENT POUR DOUBLE CABINE

Amortisseur OME Nitrocharger Plusest un amortisseur avant spécialement conçu pour les véhicules qui affrontent les terrains les plus escarpés. Il offre une amélioration ...

### Informations Techniques :

*Fiche technique Corps amortisseur bitube en acier diamètre 58 mm  
Tige de piston diamètre 18 mm Piston interne diamètre 36 mm Valve sensible à la vitesse adaptée au véhicule Remplissage gaz azote haute pression Peinture jaune spécifique Old Man Emu POUR NISSAN NAVARA D23 NP300 UNIQUEMENT POUR DOUBLE CABINE*

**Référence : 63136**

Prix : **160,00 € TTC/PIECE**



## AMORTISSEUR AVANT OME NITROCHARGER + POUR NISSAN NAVARA D23 NP300

Amortisseur OME Nitrocharger Plus- Montage Avec Ressort progressif Améliorez la suspension de votre 4x4 avec l'amortisseur Nitrocharger Plus de Old Man Emu. Conçu pour une rehausse de +20 à 50 mm, il est compatible uniquement avec les ressorts progressifs OME. Réglable selon les accessoires montés sur le véhicule, il garantit un excellent confort, une meilleure stabilité et une grande durabilité en usage route et tout-terrain. Corps en acier bitube, valve sensible à la vitesse ...

### Informations Techniques :

*Caractéristiques principales Rehausse +20 à 50 mm adaptée aux suspensions surélevées Fonctionne uniquement avec les ressorts progressifs OME Réglage de la hauteur d'appui sur 5 positions selon la configuration du 4x4 Montage des combiné ressort/amortisseur possible uniquement avec les ressorts OME série 3000 et 4000 Réglages selon les équipements montés sur le véhicule Sans parechocs ni accessoire : montage direct Avec parechocs aluminium : cale de 5 mm orientée vers le...*

**Référence : 93032**

Prix : **272,00 € TTC/PIECE**



## AMORTISSEUR GAZ RENFORCE GRANDE CAPACITE TERRAIN TAMER ARRIERE POUR MITSUBISHI L200 K34 K74 / NISSAN NAVARA NP300/D23 (LAMES)

Amortisseur Terrain Tamer série TGS à gaz renforcé grande capacité  
Caractéristiques : Piston de 40 mm Tige de 20mm Corps de 60 mm  
Système bi-tube Double Soudure ultra résistante Système de clapet multi-niveaux Joint SPI haute résistance fabriqué en Allemagne  
Compatibles pour les surélévations de +30 à +70mm (selon modèle)  
Garantie 3 ans / 100 000 km (usage privé) Adapté à un usage intensif

**Référence : TGS2525B**

Prix : **208,00 € TTC/PIECE**



## AMORTISSEUR GAZ RENFORCE GRANDE CAPACITE TERRAIN TAMER ARRIERE POUR NISSAN NAVARA NP300/D23 (RESSORTS)

Amortisseur Terrain Tamer série TGS à gaz renforcé grande capacité  
Caractéristiques : Piston de 40 mm Tige de 20mm Corps de 60 mm  
Système bi-tube Double Soudure ultra résistante Système de clapet multi-niveaux Joint SPI haute résistance fabriqué en Allemagne  
Compatibles pour les surélévations de +30 à +70mm (selon modèle)  
Garantie 3 ans / 100 000 km (usage privé) Adapté à un usage intensif

**Référence : TGSND23R**

Prix : **208,00 € TTC/PIECE**

EQUIPEMENTS POUR NISSAN NAVARA D23 NP300 2016>



### AMORTISSEUR GAZ RENFORCE GRANDE CAPACITE TERRAIN TAMER AVANT POUR NISSAN NAVARA D40 NP300/D23 / NISSAN PATHFINDER R51

Amortisseur Terrain Tamer série TGS à gaz renforcé grande capacité  
Caractéristiques : Piston de 40 mm Tige de 20mm Corps de 60 mm  
Système bi-tube Double Soudure ultra résistante Système de clapet  
multi-niveaux Joint SPI haute résistance fabriqué en Allemagne  
Compatibles pour les surélévations de +30 à +70mm (selon modèle)  
Garantie 3 ans / 100 000 km (usage privé) Adapté à un usage intensif

Référence : TGSND40F  
Prix : 208,00 € TTC/PIECE



### AMORTISSEURS TERRAIN TAMER A BONBONNE PRO SHOCK AVANT POUR NISSAN NAVARA D40 APRES 2005 ET D23 APRES 2015 (LA PAIRE)

Le fabricant australien d'amortisseurs spéciaux Terrain Tamer lance une nouvelle gamme d'amortisseurs pour un usage tout-terrain sous la dénomination "Pro". Ceux-ci s'adaptent en lieu et place des amortisseurs d'origine en apportant des performances supérieures, notamment sur la capacité de réglage manuel. Comme les autres amortisseurs de la marque, la tige est renforcée, l'alésage est majoré et la contenance d'huile accrue. Un réservoir extérieur permet le réglage de fermeté sur 8 positions...

#### Informations Techniques :

caractéristiques : 8 positions de réglage en compression Bonbonne séparée d'azote Piston en téflon de 46mm Tige de 20mm Corps et bonbonne de 53 mm Système mono-tubulaire Volume d'huile maximale Joint SPI haute résistance fabriqué en Allemagne  
Compatibles pour les surélévations de +30 à +70mm (selon modèle)  
Garantie 3 ans / 100000km Adapté à tous types d'utilisation  
Reconditionnables pour les véhicules suivants : 4x4 NISSANNavara 2,5Di et V6...

Référence : TPS0024  
Prix : 1 562,00 € TTC/PAIRE



### COMBINE AMORTISSEUR BYPASS A BONBONNE SEPARÉE ET RESSORT AVANT DROIT OME BP51 POUR NISSAN NAVARA NP300 D23

OME Bp 51 amortisseur bypass bonbonne séparée Fruit de 4 années de développement intensif et brevetée, BP-51 amène la technologie course pour une utilisation de tous les jours apportant une performance sans précédent en off road et sur la route. C'est l'union du confort et du contrôle. Ces suspension Nouvelle suspension OME BP-51 (Bypass 51 mm Diamètre interne) Cette nouvelle suspension révolutionnaire est le fruit de 4 années de développement intensif des ingénieurs Old Man Emu....

Référence : BP5190016R  
Prix : 1 360,00 € TTC/PIECE

**EQUIPEMENTS POUR NISSAN NAVARA D23 NP300 2016>**



**COMBINE AMORTISSEUR BYPASS A BONBONNE SEPARÉE ET RESSORT AVANT GAUCHE OME BP51 POUR NISSAN NAVARA NP300 D23**

OME Bp 51 amortisseur bypass bonbonne séparée Fruit de 4 années de développement intensif et brevetée, BP-51 amène la technologie course pour une utilisation de tous les jours apportant une performance sans précédent en off road et sur la route. C'est l'union du confort et du contrôle. Ces suspension Nouvelle suspension OME BP-51 (Bypass 51 mm Diamètre interne) Cette nouvelle suspension révolutionnaire est le fruit de 4 années de développement intensif des ingénieurs Old Man Emu....

**Référence : BP5190016L**  
Prix : **1 360,00 € TTC/PIECE**



**COMBINES RESSORTS/AMORTISSEURS AVANT PREMONTES TERRAIN TAMER REHAUSSE +30MM TARAGE +50-100KG POUR NISSAN NAVARA D23/NP300 / MERCEDES CLASS X**

Les combinés Ressorts / Amortisseurs prémontés sont équipés des amortisseurs à gaz renforcé grand capacité TGS, ainsi que des ressorts Smart Coils à pas variable. Les ressorts et amortisseurs sont déjà prémontés, et équipés de coupelles supérieures renforcées. Ils offrent une réhausse de 40mm, ainsi que différents tarages. Caractéristiques amortisseurs: Amortisseur Terrain Tamer série TGS à gaz renforcé grande capacité Piston de 40 mm Tige de 20mm Corps de 60 mm Système...

**Référence : TTCSA-011A**  
Prix : **903,00 € TTC/PAIRE**



**COMBINES RESSORTS/AMORTISSEURS AVANT PREMONTES TERRAIN TAMER REHAUSSE +30MM TARAGE +50KG POUR NISSAN NAVARA D23/NP300**

Les combinés Ressorts / Amortisseurs prémontés sont équipés des amortisseurs à gaz renforcé grand capacité TGS, ainsi que des ressorts Smart Coils à pas variable. Les ressorts et amortisseurs sont déjà prémontés, et équipés de coupelles supérieures renforcées. Ils offrent une réhausse de 40mm, ainsi que différents tarages. Caractéristiques amortisseurs: Amortisseur Terrain Tamer série TGS à gaz renforcé grande capacité Piston de 40 mm Tige de 20mm Corps de 60 mm Système...

**Référence : TTCSA-011**  
Prix : **872,00 € TTC/PAIRE**

## EQUIPEMENTS POUR NISSAN NAVARA D23 NP300 2016>



### COMBINES RESSORTS/AMORTISSEURS AVANT PREMONTES TERRAIN TAMER REHAUSSE +30MM TARAGE 100KG+ POUR NISSAN NAVARA D23/NP300 / MERCEDES CLASS X

Les combinés Ressorts / Amortisseurs prémontés sont équipés des amortisseurs à gaz renforcé grand capacité TGS, ainsi que des ressorts Smart Coils à pas variable. Les ressorts et amortisseurs sont déjà prémontés, et équipés de coupelles supérieures renforcées. Ils offrent une réhausse de 40mm, ainsi que différents tarages. Caractéristiques amortisseurs: Amortisseur Terrain Tamer série TGS à gaz renforcé grande capacité Piston de 40 mm Tige de 20mm Corps de 60 mm Système...

Référence : **TTCSA-011HD**  
Prix : **872,00 € TTC/PAIRE**

## KIT COMPLET SUSPENSION



### KIT DE SUSPENSION COMBINÉ ASSEMBLÉ TERRAIN TAMER REHAUSSE +40/50MM POUR NISSAN NAVARA D23 RESSORT HELICOIDALX ARR

Depuis 1969 TERRAIN TAMER développe et fabrique des pièces avec une seule idée en tête : celle de vous garantir la plus extrême fiabilité. Pendant plus de 50 ans, nous avons conçu, fabriqué, et testés des pièces qui permettent aux conducteurs de circuler dans des environnements extrêmement difficiles en toute sérénité. Qu'il s'agisse d'une utilisation: Loisirs : Chasse, Pêche, charges lourdes, tractions de remorques... Professionnels : Artisans, Agriculteurs, Apiculteurs, Dépanneuses,...

Référence : **SK077A**  
Prix : **1 519,00 € TTC/KIT**



### KIT DE SUSPENSION OME BP51 REHAUSSE +40/50MM POUR NISSAN NAVARA D23 RESSORT HELICOIDALX ARR

kit comprenant : Amortisseur OME BP51 AV/AR avec kit de montage, Ressorts Tarage AV au choix / AR au choix, kit montage barre stabilisatrice. REHAUSSE +4/5CM \*Tarage et année à préciser

Référence : **KITOME104BP**  
Prix : **4 877,30 € TTC/KIT**

EQUIPEMENTS POUR NISSAN NAVARA D23 NP300 2016>



**KIT DE SUSPENSION OME NITRO+ REHAUSSE  
+40/50MM TARAGE +200KG POUR NISSAN  
NAVARA D23 RESSORT HELICOIDAU ARR**

kit Nitrocharger + comprenant : Ressorts+Amort AV / Ressorts+Amort AR- Tarage AV indifférent / AR ressorts 200kg REHAUSSE +4/5CM  
\*SPECIFIER LORS DE LA COMMANDE TARAGE AVANT ET L'ANNEE DU VL

**Référence : KITOME105**  
Prix : 1 524,75 € TTC/KIT



**KIT DE SUSPENSION OME NITRO+ REHAUSSE  
+40/50MM TARAGE +300KG POUR NISSAN  
NAVARA D23 LAMES DE RESSORT ARR**

kit nitrocharger+ comprenant : Ressorts+Amort AV / lames de Ressorts+Amort AR+Brides et Silent-blocs - Tarage AV indifférent / AR lames 300kg / jumelles graissables REHAUSSE +4/5CM

**Référence : KITOME109**  
Prix : 2 941,20 € TTC/KIT



**KIT DE SUSPENSION OME NITRO+ REHAUSSE  
+40/50MM TARAGE +400KG POUR NISSAN  
NAVARA D23 RESSORT HELICOIDAU ARR**

kit comprenant : Amortisseur OME nitrocharger+ AV/AR Ressorts Tarage AV au choix / AR +400KG, kit montage barre stabilisatrice. REHAUSSE +4/5CM \*Tarage avant et année à préciser

**Référence : KITOME106**  
Prix : 1 524,75 € TTC/KIT

EQUIPEMENTS POUR NISSAN NAVARA D23 NP300 2016>



**KIT DE SUSPENSION OME NITRO+ REHAUSSE  
+40/50MM TARAGE +600KG POUR NISSAN  
NAVARA D23 LAMES DE RESSORT ARR**

kit nitrocharger+ comprenant : Ressorts+Amort AV / lames de  
Ressorts+Amort AR+Brides et Silent-blocs - Tarage AV indifférent /  
AR lames 600kg / jumelles graissables REHAUSSE +4/5CM

Référence : **KITOME110**  
Prix : **2 961,20 € TTC/KIT**



**KIT DE SUSPENSION OME NITRO+ REHAUSSE  
+40/50MM TARAGE +600KG POUR NISSAN  
NAVARA D23 RESSORT HELICOÏDAUX ARR**

kit comprenant : Amortisseur OME nitrocharger + AV/AR Ressorts  
Tarage AV au choix / AR +600KG, kit montage barre stabilisatrice.  
REHAUSSE +4/5CM \*Tarage avant et année à préciser

Référence : **KITOME107**  
Prix : **1 485,80 € TTC/KIT**



**KIT DE SUSPENSION OME NITRO+ REHAUSSE  
+40/50MM TARAGE MEDIUM POUR NISSAN  
NAVARA D23 LAMES DE RESSORT ARR**

kit Nitrocharger + comprenant : Ressorts+Amort AV /lames de  
Ressorts+Amort AR+Brides et Silent-blocs - Tarage AV indifférent /  
AR MEDIUM / Jumelles graissables REHAUSSE +4/5CM

Référence : **KITOME108**  
Prix : **2 727,60 € TTC/KIT**



**KIT DE SUSPENSION OME NITRO+ REHAUSSE  
+40/50MM TARAGE MEDIUM POUR NISSAN  
NAVARA D23 RESSORT HELICOÏDAUX ARR**

kit comprenant : Amortisseur OME NITROCHARGER + AV/AR  
Ressorts Tarage AV au choix / AR MEDIUM, kit montage barre  
stabilisatrice. REHAUSSE +4/5CM \*Tarage avant et année à préciser

Référence : **KITOME104**  
Prix : **1 524,75 € TTC/KIT**

EQUIPEMENTS POUR NISSAN NAVARA D23 NP300 2016>



**KIT DE SUSPENSION PEDDERS REHAUSSE  
+30/40MM TARAGE HEAVY DUTY POUR NISSAN  
NAVARA D23**

Kit suspensions Pedders NISSAN NAVARA D23 DOUBLE CABINE A PARTIR DE 2016 Le leader australien de la suspension 4x4 arrive en France. Pedders créée en 1950 conçoit et fabrique une gamme très complète de suspensions renforcées pour une grande majorité de véhicules 4x4 baptisée TrakRyder. Performance et robustesse sont les mots d'ordres de ce géant Australien afin de proposer LES meilleurs produits du marché. 60 ans de recherche et développement ont été nécessaires, une écoute particulière des...

Référence : **KITPED63**  
Prix : **1 188,00 € TTC/KIT**



**KIT DE SUSPENSION PEDDERS REHAUSSE  
+30/40MM TARAGE MEDIUM POUR NISSAN  
NAVARA D23**

Kit suspensions Pedders NISSAN NAVARA D23 DOUBLE CABINE A PARTIR DE 2016 Le leader australien de la suspension 4x4 arrive en France. Pedders créée en 1950 conçoit et fabrique une gamme très complète de suspensions renforcées pour une grande majorité de véhicules 4x4 baptisée TrakRyder. Performance et robustesse sont les mots d'ordres de ce géant Australien afin de proposer LES meilleurs produits du marché. 60 ans de recherche et développement ont été nécessaires, une écoute particulière des...

Référence : **KITPED35**  
Prix : **1 164,00 € TTC/KIT**



**KIT DE SUSPENSION PEDDERS REHAUSSE  
+35MM TARAGE CONFORT POUR NISSAN NAVARA  
D23**

Kit suspensions Pedders Navara D23 double cabine à partir de 2016 Le leader australien de la suspension 4x4 arrive en France. Pedders créée en 1950 conçoit et fabrique une gamme très complète de suspensions renforcées pour une grande majorité de véhicules 4x4 baptisée TrakRyder. Performance et robustesse sont les mots d'ordres de ce géant Australien afin de proposer LES meilleurs produits du marché. 60 ans de recherche et développement ont été nécessaires, une écoute particulière des demandes...

Référence : **KITPEDEZ7**  
Prix : **1 164,00 € TTC/KIT**

EQUIPEMENTS POUR NISSAN NAVARA D23 NP300 2016>



**KIT DE SUSPENSION PEDDERS REHAUSSE  
+35MM TARAGE HEAVY DUTY POUR NISSAN  
NAVARA D23 EZIFIT**

Kit suspensions Pedders Navara D23 double cabine à partir de 2016 Le leader australien de la suspension 4x4 arrive en France. Pedders créée en 1950 conçoit et fabrique une gamme très complète de suspensions renforcées pour une grande majorité de véhicules 4x4 baptisée TrakRyder. Performance et robustesse sont les mots d'ordres de ce géant Australien afin de proposer LES meilleurs produits du marché. 60 ans de recherche et développement ont été nécessaires, une écoute particulière des demandes...

**Référence : KITPEDEZ8**  
Prix : **1 524,00 € TTC/KIT**



**KIT DE SUSPENSION PEDDERS REHAUSSE +35MM  
TARAGE HEAVY DUTY POUR NISSAN NAVARA D23**

Kit suspensions Pedders NISSAN NAVARA D23 DOUBLE CABINE A PARTIR DE 2016 Le leader australien de la suspension 4x4 arrive en France. Pedders créée en 1950 conçoit et fabrique une gamme très complète de suspensions renforcées pour une grande majorité de véhicules 4x4 baptisée TrakRyder. Performance et robustesse sont les mots d'ordres de ce géant Australien afin de proposer LES meilleurs produits du marché. 60 ans de recherche et développement ont été nécessaires, une écoute particulière des...

**Référence : KITPED36**  
Prix : **1 188,00 € TTC/KIT**



**KIT DE SUSPENSION REHAUSSER +50MM AVEC  
AMORTISSEUR FOX POUR NAVARA D23 DC  
MERCEDES CLASSE X ET RENAULT ALASKAN**

Superior Engineering est devenu l'un des fabricants et fournisseurs d'accessoires 4X4 Premium et de pièces détachées à suspension 4WD les plus connus en Australie et dans le monde entier. Nous fabriquons et fournissons une vaste gamme de produits 4X4, d'accessoires et de pièces de suspension pour presque tous les types de véhicules à quatre roues motrices du marché. Le kit est dédié pour Nissan Navara D23, Renault ALASKAN, Mercedes Classe X, et comprend: 2 x amortisseurs avant Fox Coilover 2.0...

**Référence : SE31455**  
Prix : **3 049,00 € TTC/KIT**

## EQUIPEMENTS POUR NISSAN NAVARA D23 NP300 2016>



### KIT DE SUSPENSION TERRAIN TAMER AVEC AMORTISSEUR PRO SHOCK REHAUSSE +40/50MM POUR NISSAN NAVARA D23 RESSORT HELICOIDAUX ARR

Depuis 1969 TERRAIN TAMER développe et fabrique des pièces avec une seule idée en tête : celle de vous garantir la plus extrême fiabilité. Pendant plus de 50 ans, nous avons conçu, fabriqué, et testé des pièces qui permettent aux conducteurs de circuler dans des environnements extrêmement difficiles en toute sérénité. Qu'il s'agisse d'une utilisation: Loisirs : Chasse, Pêche, charges lourdes, tractions de remorques... Professionnels : Artisans, Agriculteurs, Apiculteurs, Dépanneuses,...

Référence : SK077P  
Prix : 3 716,00 € TTC/KIT



### KIT DE SUSPENSION TERRAIN TAMER REHAUSSE +40/50MM AVEC COMBINE PRE-ASSEMBLE TERRAIN TAMER POUR NISSAN NAVARA D23 RESSORT ARRIERE A LAMES

Depuis 1969 TERRAIN TAMER développe et fabrique des pièces avec une seule idée en tête : celle de vous garantir la plus extrême fiabilité. Pendant plus de 50 ans, nous avons conçu, fabriqué, et testé des pièces qui permettent aux conducteurs de circuler dans des environnements extrêmement difficiles en toute sérénité. Qu'il s'agisse d'une utilisation: Loisirs : Chasse, Pêche, charges lourdes, tractions de remorques... Professionnels : Artisans, Agriculteurs, Apiculteurs, Dépanneuses,...

Référence : SK086A  
Prix : 2 040,00 € TTC/KIT



### KIT DE SUSPENSION TERRAIN TAMER REHAUSSE +40/50MM POUR NISSAN NAVARA D23 RESSORT ARRIERE A LAMES

Depuis 1969 TERRAIN TAMER développe et fabrique des pièces avec une seule idée en tête : celle de vous garantir la plus extrême fiabilité. Pendant plus de 50 ans, nous avons conçu, fabriqué, et testé des pièces qui permettent aux conducteurs de circuler dans des environnements extrêmement difficiles en toute sérénité. Qu'il s'agisse d'une utilisation: Loisirs : Chasse, Pêche, charges lourdes, tractions de remorques... Professionnels : Artisans, Agriculteurs, Apiculteurs, Dépanneuses,...

Référence : SK086  
Prix : 1 920,00 € TTC/KIT

## EQUIPEMENTS POUR NISSAN NAVARA D23 NP300 2016>



### **KIT DE SUSPENSION TERRAIN TAMER REHAUSSE +40/50MM POUR NISSAN NAVARA D23 RESSORT HELICOÏDAUX ARR**

Depuis 1969 TERRAIN TAMER développe et fabrique des pièces avec une seule idée en tête : celle de vous garantir la plus extrême fiabilité. Pendant plus de 50 ans, nous avons conçu, fabriqué, et testé des pièces qui permettent aux conducteurs de circuler dans des environnements extrêmement difficiles en toute sérénité. Qu'il s'agisse d'une utilisation: Loisirs : Chasse, Pêche, charges lourdes, tractions de remorques... Professionnels : Artisans, Agriculteurs, Apiculteurs, Dépanneuses,...

**Référence : SK077**

Prix : **1 300,00 € TTC/KIT**

## RESSORTS HÉLICOÏDAUX



### **RESSORTS ARRIERE OME REHAUSSE +30mm pour Nissan Navara NP300 (D23) 2015+**

Quand vous entreprenez un voyage dans des zones isolées, il vous faudra transporter suffisamment de carburant, d'eau, de pièces détachées et d'équipements de sécurité. Votre véhicule sera chargé au maximum, ce qui sollicitera fortement vos suspensions. Vous roulez probablement sur les terrains les plus impitoyables et vous atteindrez ainsi les limites de votre suspension d'origine. OLD MAN EMU a mis au point une large gamme de ressorts hélicoïdaux pour chaque véhicule, la plus grande partie...

**Référence : 3095**

Prix : **290,00 € TTC/PAIRE**



### **RESSORTS ARRIERE OME REHAUSSE +30mm TARAGE +200kg pour Nissan Navara NP300 (D23) 2015+**

Quand vous entreprenez un voyage dans des zones isolées, il vous faudra transporter suffisamment de carburant, d'eau, de pièces détachées et d'équipements de sécurité. Votre véhicule sera chargé au maximum, ce qui sollicitera fortement vos suspensions. Vous roulez probablement sur les terrains les plus impitoyables et vous atteindrez ainsi les limites de votre suspension d'origine. OLD MAN EMU a mis au point une large gamme de ressorts hélicoïdaux pour chaque véhicule, la plus grande partie...

**Référence : 3096**

Prix : **290,00 € TTC/PAIRE**

EQUIPEMENTS POUR NISSAN NAVARA D23 NP300 2016>



**RESSORTS ARRIERE OME REHAUSSE +30mm  
TARAGE +400kg pour Nissan Navara NP300 (D23)  
2015+**

RESSORTS ARRIERE OME REHAUSSE +30mm TARAGE +400kg pour Nissan Navara NP300 (D23) 2015+ Quand vous entreprenez un voyage dans des zones isolées, il vous faudra transporter suffisamment de carburant, d'eau, de pièces détachées et d'équipements de sécurité. Votre véhicule sera chargé au maximum, ce qui sollicitera fortement vos suspensions. Vous roulez probablement sur les terrains les plus impitoyables et vous atteindrez ainsi les limites de votre suspension d'origine. OLD MAN EMU a mis au...

**Référence : 3097**  
Prix : **290,00 € TTC/PAIRE**



**RESSORTS ARRIERE OME REHAUSSE +30MM  
TARAGE +600KG POUR MERCEDES CLASSE X /  
NISSAN NAVARA NP300 A PARTIR DE 2019**

Quand vous entreprenez un voyage dans des zones isolées, il vous faudra transporter suffisamment de carburant, d'eau, de pièces détachées et d'équipements de sécurité. Votre véhicule sera chargé au maximum, ce qui sollicitera fortement vos suspensions. Vous roulez probablement sur les terrains les plus impitoyables et vous atteindrez ainsi les limites de votre suspension d'origine. OLD MAN EMU a mis au point une large gamme de ressorts hélicoïdaux pour chaque véhicule, la plus grande partie...

**Référence : 3194**  
Prix : **291,00 € TTC/PAIRE**



**RESSORTS ARRIERE OME REHAUSSE +30mm  
TARAGE +600kg pour Nissan Navara NP300 (D23)  
2015+**

Quand vous entreprenez un voyage dans des zones isolées, il vous faudra transporter suffisamment de carburant, d'eau, de pièces détachées et d'équipements de sécurité. Votre véhicule sera chargé au maximum, ce qui sollicitera fortement vos suspensions. Vous roulez probablement sur les terrains les plus impitoyables et vous atteindrez ainsi les limites de votre suspension d'origine. OLD MAN EMU a mis au point une large gamme de ressorts hélicoïdaux pour chaque véhicule, la plus grande partie...

**Référence : 3098**  
Prix : **289,00 € TTC/PAIRE**

## EQUIPEMENTS POUR NISSAN NAVARA D23 NP300 2016>



### RESSORTS AVANT OME REHAUSSE +30mm TARAGE +00/40kg Nissan NP300 (D23) 2015+ 160cv

Quand vous entreprenez un voyage dans des zones isolées, il vous faudra transporter suffisamment de carburant, d'eau, de pièces détachées et d'équipements de sécurité. Votre véhicule sera chargé au maximum, ce qui sollicitera fortement vos suspensions. Vous roulez probablement sur les terrains les plus impitoyables et vous atteindrez ainsi les limites de votre suspension d'origine. OLD MAN EMU a mis au point une large gamme de ressorts hélicoïdaux pour chaque véhicule, la plus grande...

**Référence : 2608**  
Prix : **275,00 € TTC/PAIRE**



### RESSORTS AVANT OME REHAUSSE +30mm TARAGE +30/50kg pour Nissan Navara NP300 (D23) 2015+ 160cv

Quand vous entreprenez un voyage dans des zones isolées, il vous faudra transporter suffisamment de carburant, d'eau, de pièces détachées et d'équipements de sécurité. Votre véhicule sera chargé au maximum, ce qui sollicitera fortement vos suspensions. Vous roulez probablement sur les terrains les plus impitoyables et vous atteindrez ainsi les limites de votre suspension d'origine. OLD MAN EMU a mis au point une large gamme de ressorts hélicoïdaux pour chaque véhicule, la plus grande partie...

**Référence : 3099**  
Prix : **288,00 € TTC/PAIRE**



### RESSORTS AVANT OME REHAUSSE +30mm TARAGE +51/80kg pour Nissan Navara NP300 (D23) 2015+ 160cv

Quand vous entreprenez un voyage dans des zones isolées, il vous faudra transporter suffisamment de carburant, d'eau, de pièces détachées et d'équipements de sécurité. Votre véhicule sera chargé au maximum, ce qui sollicitera fortement vos suspensions. Vous roulez probablement sur les terrains les plus impitoyables et vous atteindrez ainsi les limites de votre suspension d'origine. OLD MAN EMU a mis au point une large gamme de ressorts hélicoïdaux pour chaque véhicule, la plus grande partie...

**Référence : 3100**  
Prix : **288,00 € TTC/PAIRE**

EQUIPEMENTS POUR NISSAN NAVARA D23 NP300 2016>



**RESSORTS AVANT OME REHAUSSE +30mm  
TARAGE +51/80kg pour Nissan Navara NP300 (D23)  
2015+ 190cv**

Quand vous entreprenez un voyage dans des zones isolées, il vous faudra transporter suffisamment de carburant, d'eau, de pièces détachées et d'équipements de sécurité. Votre véhicule sera chargé au maximum, ce qui sollicitera fortement vos suspensions. Vous roulez probablement sur les terrains les plus impitoyables et vous atteindrez ainsi les limites de votre suspension d'origine. OLD MAN EMU a mis au point une large gamme de ressorts hélicoïdaux pour chaque véhicule, la plus grande partie...

**Référence : 3101**  
Prix : **288,00 € TTC/PAIRE**



**RESSORTS HELICOIDAUX ARRIERE TERRAIN  
TAMER REHAUSSE +30MM TARAGE  
+200KG/+300KG POUR MERCEDES BENZ  
CLASSE X250 X350 / NISSAN NAVARA D23 NP300**

Fabriqués en Australie, les ressorts Terrain Tamer renforcée sont fabriqués à partir d'acier X5K, subissent un traitement thermique, et bénéficient d'une finition époxy. LES RESSORTS TERRAIN TAMER SONT GARANTIS A VIE.

**Référence : TTCS-2423**  
Prix : **313,00 € TTC/PAIRE**



**RESSORTS HELICOIDAUX ARRIERE TERRAIN  
TAMER REHAUSSE +35MM TARAGE +100KG  
POUR NISSAN NAVARA D23 NP300**

Fabriqués en Australie, les ressorts Terrain Tamer renforcée sont fabriqués à partir d'acier X5K, subissent un traitement thermique, et bénéficient d'une finition époxy. LES RESSORTS TERRAIN TAMER SONT GARANTIS A VIE.

**Référence : TTCS-2422**  
Prix : **313,00 € TTC/PAIRE**

EQUIPEMENTS POUR NISSAN NAVARA D23 NP300 2016>



**RESSORTS HELICOIDaux ARRIERE TERRAIN TAMER REHAUSSE +50MM TARAGE +100KG/+200KG POUR NISSAN NAVARA D23 NP300**

Fabriqués en Australie, les ressorts Terrain Tamer renforcée sont fabriqués à partir d'acier X5K, subissent un traitement thermique, et bénéficient d'une finition époxy. LES RESSORTS TERRAIN TAMER SONT GARANTIS A VIE.

**Référence : TTCS-2459**  
Prix : **313,00 € TTC/PAIRE**



**RESSORTS HELICOIDaux ARRIERE TERRAIN TAMER REHAUSSE +50MM TARAGE +300KG/+500KG POUR NISSAN NAVARA D23 NP300**

Fabriqués en Australie, les ressorts Terrain Tamer renforcée sont fabriqués à partir d'acier X5K, subissent un traitement thermique, et bénéficient d'une finition époxy. LES RESSORTS TERRAIN TAMER SONT GARANTIS A VIE.

**Référence : TTCS-2448**  
Prix : **313,00 € TTC/PAIRE**



**RESSORTS HELICOIDaux SMART COILS AVANT TERRAIN TAMER REHAUSSE +30MM TARAGE +100KG POUR MERCEDES CLASSE X250 / NISSAN NAVARA D23 NP300**

Fabriqués en Australie, les ressorts Terrain Tamer Smart Coils à pas variable permettent de réduire les forces de rebond qui traversent le ressort hélicoïdal. Cette conception unique possède un fil dont l'épaisseur diffère de manière notable entre le haut et le bas. Le diamètre du fil est plus fin en haut, et augmente ensuite progressivement. Cette technologie concerne uniquement les ressorts hélicoïdaux avant. Lorsque le véhicule aborde de petits accidents de terrains, c'est la partie...

**Référence : TTCS-2427T**  
Prix : **372,00 € TTC/PAIRE**

## EQUIPEMENTS POUR NISSAN NAVARA D23 NP300 2016>



### RESSORTS HELICOIDAUX SMART COILS AVANT TERRAIN TAMER REHAUSSE +30MM TARAGE +50KG POUR NISSAN NAVARA D23 NP300

Fabriqués en Australie, les ressorts Terrain Tamer Smart Coils à pas variable permettent de réduire les forces de rebond qui traversent le ressort hélicoïdal. Cette conception unique possède un fil dont l'épaisseur diffère de manière notable entre le haut et le bas. Le diamètre du fil est plus fin en haut, et augmente ensuite progressivement. Cette technologie concerne uniquement les ressorts hélicoïdaux avant. Lorsque le véhicule aborde de petits accidents de terrains, c'est la partie...

Référence : TTCS-2421T  
Prix : 372,00 € TTC/PAIRE

## RESSORTS LAMES



### KIT LAMES (AVEC SILENT BLOCS ET BRIDES) ARRIERE TERRAIN TAMER - REHAUSSE +40MM TARAGE +100KG/+300KG - POUR NISSAN NAVARA D23/NP300

KIT LAMES (AVEC SILENT BLOCS ET BRIDES) ARRIERE  
TERRAIN TAMER - REHAUSSE +40MM TARAGE +300KG - POUR  
NISSAN NAVARA D23/NP300

Référence : NIS042HDK  
Prix : 965,00 € TTC/KIT



### KIT LAMES (AVEC SILENT BLOCS ET BRIDES) ARRIERE TERRAIN TAMER - REHAUSSE +40MM TARAGE +300KG/+500KG - POUR NISSAN NAVARA D23/NP300

KIT LAMES (AVEC SILENT BLOCS ET BRIDES) ARRIERE  
TERRAIN TAMER - REHAUSSE +40MM TARAGE +500KG - POUR  
NISSAN NAVARA D23/NP300

Référence : NIS042EHDK  
Prix : 1 153,00 € TTC/KIT

## EQUIPEMENTS POUR NISSAN NAVARA D23 NP300 2016>



### KIT LAMES (AVEC SILENT BLOCS ET BRIDES) ARRIERE TERRAIN TAMER - REHAUSSE +40MM TARAGE 0KG/+100KG - POUR NISSAN NAVARA D23/NP300

KIT LAMES (AVEC SILENT BLOCS ET BRIDES) ARRIERE  
TERRAIN TAMER - REHAUSSE +40MM TARAGE +100KG - POUR  
NISSAN NAVARA D23/NP300

Référence : NIS042K  
Prix : 1 005,00 € TTC/KIT



### LAMES ARRIERE OME RENFORCEE

LAMES ARRIERE OME RENFORCEE POUR : VEHICULES  
REHAUSSE TARAGE NISSAN NAVARA D23 NP300 A PARTIR DE  
2016 +40 mm +300 kg

Référence : EL093R  
Prix : 630,00 € TTC/PIECE



### LAMES ARRIERE OME RENFORCEE

LAMES ARRIERE OME RENFORCEE POUR : VEHICULES  
REHAUSSE TARAGE NISSAN NAVARA D23 NP300 A PARTIR DE  
2016 +40 mm medium

Référence : EL092R  
Prix : 487,20 € TTC/PIECE

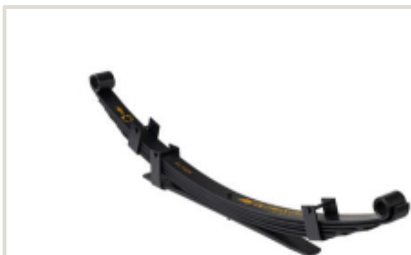

### LAMES ARRIERE OME RENFORCEE

LAMES ARRIERE OME RENFORCEE POUR : VEHICULES  
REHAUSSE TARAGE NISSAN NAVARA D23 NP300 A PARTIR DE  
2016 +40 mm +600 kg

Référence : EL094R  
Prix : 720,00 € TTC/PIECE

## SILENT BLOCS

## EQUIPEMENTS POUR NISSAN NAVARA D23 NP300 2016>



### SILENT BLOC TERRAIN TAMER POUR NISSAN NAVARA D23 2016+

SILENT BLOC TERRAIN TAMER POUR NISSAN NAVARA D23 Les silent blocs Terrain Tamer Pro sont fabriqués en polymère synthétique. - Ils sont la combinaison parfaite entre la sensation de conduite apportée par le caoutchouc, et la durabilité du synthétique. - Ils ne s'abîment pas et ne craquent pas en cas de forte humidité, contrairement au Polyuréthane. - L'intérieur du silent bloc est rainuré et est équipé d'une lèvres extérieure afin de retenir la graisse. - Matière synthétique à mémoire de forme...

**Référence : BK36P**  
Prix : **98,50 € TTC/KIT**

## SUSPENSION AIR

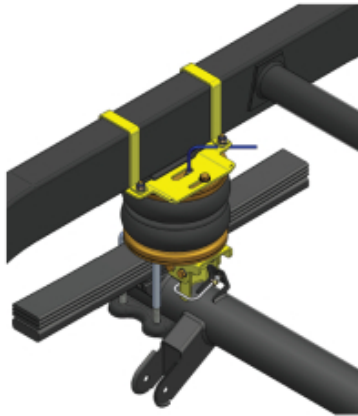

### RENFORT DE SUSPENSION PNEUMATIQUE ARRIERE (BOUDINS) POUR NISSAN NAVARA D23 NP300 A PARTIR DE 2015 MODELE UNIQUEMENT A LAMES DE RESSORT (SANS COMPRESSEUR)

S'INSTALLE EN COMPLÉMENT DES RESSORTS A LAMES Les kits de suspensions pneumatiques (boudins) auxiliaires arrière DUNLOP sont spécialement conçus pour les pick-up et fourgons 4x4 camping-cars équipés de lames de ressort à l'arrière, ils sont indispensables lorsque le véhicule est équipé d'une charge variable (type cellule amovible ou autre) Chaque kit pneumatique se compose de solides fixations en acier spécialement étudiées et de grands coussins d'air résistants qui peuvent être actionnés...

#### Informations Techniques :

*convient pour NISSAN NAVARA D23 NP300 4X4 DEPUIS 2015 A LAMES DE RESSORT UNIQUEMENT*

**Référence : L.NAV.14.C.M**  
Prix : **699,00 € TTC/KIT**

## TRIANGLES

## EQUIPEMENTS POUR NISSAN NAVARA D23 NP300 2016>



### TRIANGLE DE SUSPENSION AVANT SUPERIEUR RENFORCE TERRAIN TAMER POUR NISSAN NAVARA D40 ET D23

TRIANGLE DE SUSPENSION AVANT SUPERIEUR RENFORCE TERRAIN TAMER POUR NISSAN NAVARA D40 ET D23 Le triangle de suspension assume les forces latérales qui se produisent lors les virages, le freinage et les changements de direction. Il est le composant qui relie le moyeu de roue au châssis d'un véhicule; c'est un élément déterminant pour sa tenue de route. Le nouveau triangle de suspension de Terrain Tamer est sensiblement plus fort, ce qui permet un plus grand niveau de durabilité. Idéal pour les...

Référence : **TTUCAS6**  
Prix : **840,00 € TTC/PAIRE**

## PARE-CHOCS & PROTECTIONS

### BLINDAGES / SKIS DE PROTECTION

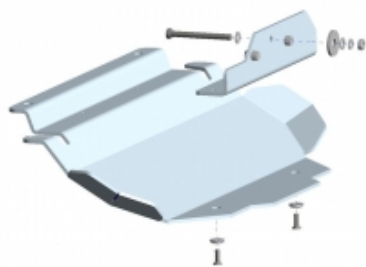

### BLINDAGE AVANT 6MM EN ALUMINIUM POUR RENAULT ALASKAN, NISSAN NAVARA, MERCEDES CLASS X

Les plaques de protection sont en aluminium de 6 mm Le montage s'effectue sur les points de fixation d'origine du véhicule. Les ouvertures sur les protections permettent d'effectuer l'entretien du véhicule sans avoir à les retirer Fabrication allemande de qualité irréprochable

Référence : **29-T030101**  
Prix : **409,00 € TTC/PIECE**



### BLINDAGE AVANT N4 8MM POUR NISSAN NAVARA D23/NP300

Skis avant: Ski avant 8mm protège l'avant depuis le bas du PC jusqu'au milieu de la boîte de vitesse. Le kit de montage comprend également 2 tôles d'habillage du bas de PC. N'implique aucune modification du véhicule. Caractéristiques : blindage aluminium découpé au plasma ferrures sont en acier, finition peinture époxy noire boulonnerie avec des écrous frein en inox Livré avec un schéma de montage. Ce blindage est réalisé en aluminium 8mm, il est livré...

Référence : **BLAV76A**  
Prix : **547,00 € TTC/PIECE**

EQUIPEMENTS POUR NISSAN NAVARA D23 NP300 2016>

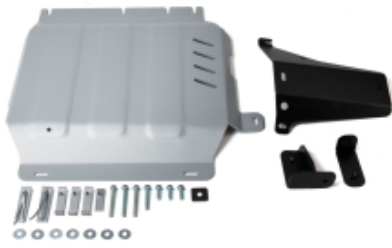

**BLINDAGE BOITE DE TRANSFERT 6 MM RIVAL  
ACIER POUR RENAULT ALASKAN NISSAN  
NAVARA 2005+**

Plaque de protection RIVAL – Boite de transfert – Renault Alaskan et NISSAN NAVARA NP300, D40 Protégez efficacement le dessous de votre Renault Alaskan avec la plaque de protection RIVAL en aluminium 6 mm, spécialement conçue pour sécuriser le radiateur contre les chocs et projections. Fabriquée à partir d'aluminium de haute qualité, découpée au laser et emboutie à froid, cette protection combine légèreté, rigidité et résistance. Elle se monte directement sur les points d'origine du véhicule,...

**Référence : 2333.4173.1.6**  
Prix : **392,40 € TTC/PIECE**



**BLINDAGE BOITE DE VITESSE 6 MM RIVAL ACIER  
POUR RENAULT ALASKAN NISSAN NAVARA 2005+**

Plaque de protection RIVAL – Boite de vitesse – Renault Alaskan et NISSAN NAVARA NP300, D40 Protégez efficacement le dessous de votre Renault Alaskan avec la plaque de protection RIVAL en aluminium 6 mm, spécialement conçue pour sécuriser le radiateur contre les chocs et projections. Fabriquée à partir d'aluminium de haute qualité, découpée au laser et emboutie à froid, cette protection combine légèreté, rigidité et résistance. Elle se monte directement sur les points d'origine du véhicule,...

**Référence : 2333.4166.2.6**  
Prix : **367,20 € TTC/PIECE**

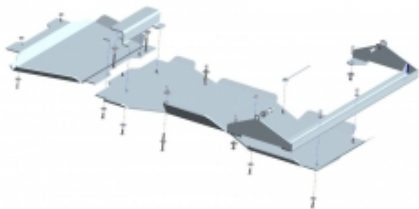

**BLINDAGE BOITE DE VITESSE ET BOITE DE  
TRANSFERT 6MM EN ALUMINIUM POUR RENAULT  
ALASKAN, NISSAN NAVARA D23, MERCEDES  
CLASS X**

Les plaques de protection sont en aluminium de 6 mm Le montage s'effectue sur les points de fixation d'origine du véhicule. Les ouvertures sur les protections permettent d'effectuer l'entretien du véhicule sans avoir à les retirer Fabrication allemande de qualité irréprochable

**Référence : 29-T030106**  
Prix : **951,00 € TTC/PIECE**

EQUIPEMENTS POUR NISSAN NAVARA D23 NP300 2016>

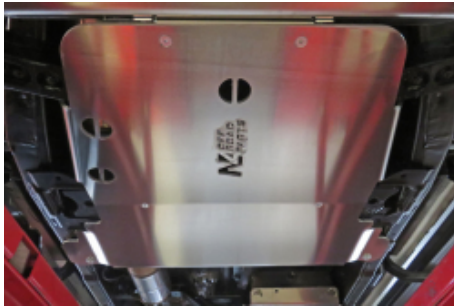

**BLINDAGE BOITE DE VITESSE ET TRANSFERT N4  
8MM POUR NISSAN NAVARA D23/NP300 /  
RENAULT ALASKAN ET MERCEDES CLASSE X**

Skis de boîtes de vitesses et de transfert: Protection boîte de vitesses et transfert en aluminium 6 mm. Kit complet comprenant : tôle de protection, nécessaire de montage, visserie, notice. Montage sans modification du véhicule. Se monte uniquement avec le blindage avant N4-BLAV76A Caractéristiques : blindage aluminium découpé au plasma ferrures sont en acier, finition peinture époxy noire boulonnerie avec des écrous frein en inox Livré avec un schéma de montage....

**Référence : BLBT86A**  
Prix : **532,00 € TTC/PIECE**



**BLINDAGE DE RESERVOIR D'ORIGINE ET ADBLUE  
N4 6MM POUR NISSAN NAVARA D23/NP300 /  
RENAULT ALASKAN ET MERCEDES CLASSE X**

Skis de réservoir Adblue : Bien souvent, de par leur position les réservoirs de carburant ne sont pas trop exposés aux chocs sur la piste mais dans les zones de franchissement, ils peuvent être également emboutis voir perforés d'autant que la protection d'origine est souvent dérisoire. Nos protections réservoir Adblue sont réalisées en aluminium 5 ou 6 mm suivant les applications. Caractéristiques : blindage aluminium découpé au plasma ferrures sont en acier, finition peinture...

**Référence : BLRE43B**  
Prix : **283,00 € TTC/PIECE**

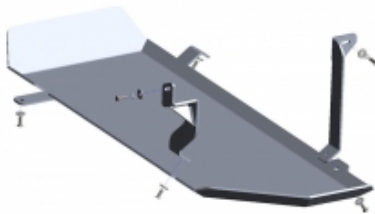

**BLINDAGE RESERVOIR 6MM EN ALUMINIUM POUR  
NISSAN NAVARA D23 NP300 DOUBLE CABINE**

Les plaques de protection sont en aluminium de 6 mm Le montage s'effectue sur les points de fixation d'origine du véhicule. Les ouvertures sur les protections permettent d'effectuer l'entretien du véhicule sans avoir à les retirer Fabrication allemande de qualité irréprochable

**Référence : 29-T030103**  
Prix : **576,00 € TTC/PIECE**

EQUIPEMENTS POUR NISSAN NAVARA D23 NP300 2016>

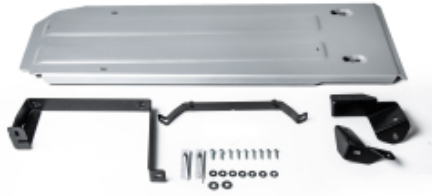

**BLINDAGE RESERVOIR AD BLUE 6 MM RIVAL  
ACIER POUR RENAULT ALASKAN NISSAN  
NAVARA 2005+**

Plaque de protection RIVAL – réservoir Ad blue – Renault Alaskan et NISSAN NAVARA NP300, D40 Protégez efficacement le dessous de votre Renault Alaskan avec la plaque de protection RIVAL en aluminium 6 mm, spécialement conçue pour sécuriser le radiateur contre les chocs et projections. Fabriquée à partir d'aluminium de haute qualité, découpée au laser et emboutie à froid, cette protection combine légèreté, rigidité et résistance. Elle se monte directement sur les points d'origine du véhicule,...

**Référence : 2333.4172.1.6**  
Prix : **318,00 € TTC/PIECE**

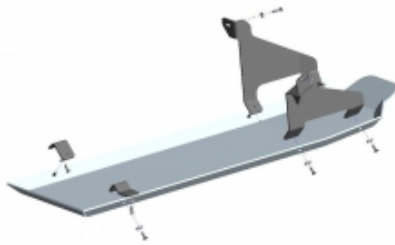

**BLINDAGE RESERVOIR ET RESERVOIR ADBLUE  
6MM EN ALUMINIUM POUR NISSAN DLE CABINE -  
NAVARA D23, RENAULT ALASKAN, MERCEDES  
CLASS X**

Les plaques de protection sont en aluminium de 6 mm Le montage s'effectue sur les points de fixation d'origine du véhicule. Les ouvertures sur les protections permettent d'effectuer l'entretien du véhicule sans avoir à les retirer Fabrication allemande de qualité irréprochable NE SE MONTE PAS SUR UN EXTRA- CAB

**Référence : 29-T030107**  
Prix : **575,00 € TTC/PIECE**



**BLINDAGE SOUS MOTEUR 6 MM RIVAL ACIER  
POUR MERCEDES BENZ X-CLASS 2018+ NISSAN  
NAVARA D40 NP300**

Plaque de protection RIVAL – Moteur – Mercedes-Benz X-Class (à partir de 2018) et NISSAN NAVARA NP300 D40 Protégez efficacement le dessous de votre Mercedes-Benz X-Class avec la plaque de protection RIVAL en aluminium 6 mm, spécialement conçue pour sécuriser le radiateur contre les chocs et projections. Fabriquée à partir d'aluminium de haute qualité, découpée au laser et emboutie à froid, cette protection combine légèreté, rigidité et résistance. Elle se monte directement sur les points...

**Référence : 2333.4165.2.6**  
Prix : **309,60 € TTC/PIECE**

## EQUIPEMENTS POUR NISSAN NAVARA D23 NP300 2016>



### BLINDAGE TRIANGLES DE SUSPENSION INFERIEURS 6 MM RIVAL ACIER POUR RENAULT ALASKAN NISSAN NAVARA 2005+

Plaque de protection RIVAL – Triangles de suspension inférieurs – Renault Alaskan et NISSAN NAVARA NP300, D40 Protégez efficacement le dessous de votre Renault Alaskan avec la plaque de protection RIVAL en aluminium 6 mm, spécialement conçue pour sécuriser le radiateur contre les chocs et projections. Fabriquée à partir d'aluminium de haute qualité, découpée au laser et emboutie à froid, cette protection combine légèreté, rigidité et résistance. Elle se monte directement sur les points...

**Référence : 2333.4175.1.6**

Prix : **313,20 € TTC/PIECE**



### KIT DE 4 BLINDAGES ALUMINIUM 6 MM RIVAL POUR MERCEDES BENZ CLASSE X 2.3L et 3L

Le Groupe Rival développe, fabrique et distribue des protections aluminium dites "blindages" en aluminium depuis des années. Avec une capacité de production de grande capacité (700 000 plaques/an), le Groupe Rival a su se démarquer de ces concurrents. Son propre département R&D, sa coopération auprès des grands constructeurs mondiaux garantissent une amélioration constante et un renouvellement régulier de ses produits. Grâce au procédé de fabrication par emboutissage appliqué à l'aluminium (6mm), et...

#### Informations Techniques :

Compatible avec : Nissan Navara D23 (2015-); Nissan Navara D40 (2005-2015); Nissan Frontier D40 (2008-); Mercedes X-Class (2017-2020)

**Référence : 23333.3943.1.6**

Prix : **1 322,02 € TTC/KIT**



### KIT DE 4 BLINDAGES ALUMINIUM 6 MM RIVAL POUR NISSAN NAVARA D23 RENAULT ALASKAN

Le Groupe Rival développe, fabrique et distribue des protections aluminium dites "blindages" en aluminium depuis des années. Avec une capacité de production de grande capacité (700 000 plaques/an), le Groupe Rival a su se démarquer de ces concurrents. Son propre département R&D, sa coopération auprès des grands constructeurs mondiaux garantissent une amélioration constante et un renouvellement régulier de ses produits. Grâce au procédé de fabrication par emboutissage appliqué à l'aluminium (6mm), et...

**Référence : 23333.4164.1.6**

Prix : **1 309,86 € TTC/KIT**

## EQUIPEMENTS POUR NISSAN NAVARA D23 NP300 2016>



### **KIT DE 5 BLINDAGES ALUMINIUM 6 MM RIVAL POUR NISSAN NAVARA D23 NP300 DE 2015 A 2020**

Le Groupe Rival développe, fabrique et distribue des protections aluminium dites "blindages" en aluminium depuis des années. Avec une capacité de production de grande capacité (700 000 plaques/an), le Groupe Rival a su se démarquer de ces concurrents. Son propre département R&D, sa coopération auprès des grands constructeurs mondiaux garantissent une amélioration constante et un renouvellement régulier de ses produits. Grâce au procédé de fabrication par emboutissage appliqué à l'aluminium (6mm), et...

**Référence : 23333.4172.1.6**

**Prix : 1 611,96 € TTC/KIT**



### **KIT DE 7 BLINDAGES ALUMINIUM 6 MM RIVAL POUR NISSAN NAVARA D23 NP300 A PARTIR DE 2015**

Le Groupe Rival développe, fabrique et distribue des protections aluminium dites "blindages" en aluminium depuis des années. Avec une capacité de production de grande capacité (700 000 plaques/an), le Groupe Rival a su se démarquer de ces concurrents. Son propre département R&D, sa coopération auprès des grands constructeurs mondiaux garantissent une amélioration constante et un renouvellement régulier de ses produits. Grâce au procédé de fabrication par emboutissage appliqué à l'aluminium (6mm), et...

**Référence : 23333.4175.1.6**

**Prix : 1 909,50 € TTC/KIT**



### **PLAQUE PROTECTION 3 MM RIVAL ACIER RADIATEUR NISSAN NAVARA 2015-2021**

Plaque de protection RIVAL – Radiateur – Nissan Navara (2015-2021) Renforcez la protection de votre Nissan Navara D23 (2015-2021) avec cette plaque de protection RIVAL en acier 3 mm, spécialement conçue pour le radiateur. Découpée au laser de haute précision et emboutie à froid, cette tôle en acier offre une résistance maximale aux impacts tout en assurant une parfaite adaptation sur les points de fixation d'origine. Caractéristiques : Acier haute résistance – 3 mm d'épaisseur Montage...

**Référence : 2111.4164.2.3**

**Prix : 126,00 € TTC/PIECE**

EQUIPEMENTS POUR NISSAN NAVARA D23 NP300 2016>



**PLAQUE PROTECTION 6 MM RIVAL ACIER  
RADIATEUR MERCEDES BENZ X-CLASS 2018+  
NISSAN NAVARA NP300**

Plaque de protection RIVAL – Radiateur – Mercedes-Benz X-Class (à partir de 2018) et NISSAN NAVARA NP300 Protégez efficacement le dessous de votre Mercedes-Benz X-Class avec la plaque de protection RIVAL en aluminium 6 mm, spécialement conçue pour sécuriser le radiateur contre les chocs et projections. Fabriquée à partir d'aluminium de haute qualité, découpée au laser et emboutie à froid, cette protection combine légèreté, rigidité et résistance. Elle se monte directement sur les points...

**Référence : 2333.4164.2.6**

Prix : **309,60 € TTC/PIECE**



**PROTECTION AVANT TUBULAIRE 76MM INOX  
HOMOLOGUEE CE POUR NISSAN NAVARA NP300  
A PARTIR DE 2016**

SUPER BAR INOX Protection avant en inox homologuée CE Livré avec certificat d'homologation européen Norme 2005/66/ce Tube Ø 76mm

**Référence : ECSPB320**

Prix : **787,00 € TTC/PIECE**



**PROTECTION D AMORTISSEUR ARRIERE PEHD  
NISSAN NAVARA D23**

Protection d'amortisseur arrière (devant le pont), alu . Protège des projections et chocs sur le corps d'amortisseur. Compatibilité avec amortisseur plus gros non garantie. Équipement validé uniquement pour le moment sur un D23 avec suspension arrière à ressorts hélicoïdaux. N'implique aucune modification du véhicule \_

**Référence : SUKT35**

Prix : **120,00 € TTC/KIT**

## EQUIPEMENTS POUR NISSAN NAVARA D23 NP300 2016>



### PROTECTION NEZ DE PONT ARRIERE N4 POUR MERCEDES CLASSE X ET NISSAN NAVARA D23

Caractéristiques : blindage aluminium découpé au plasma boulonnerie avec des écrous frein en inox Livré avec un schéma de montage. Ce blindage est réalisé en aluminium 8mm, il est livré avec les ferrures et la boulonnerie. Pose facile, pas de perçage à faire. Adapté pour les véhicules suivants : MERCEDES CLASSE X NISSAN NAVARA D23

**Référence : BLDV46A**

Prix : **242,00 € TTC/PIECE**

## PARE-CHOC & ACCESSOIRES

### PARE-CHOC ARRIÈRE



### PARE CHOC ARRIÈRE AFN RENFORCÉ EN ACIER AVEC PORTE ROUE ET PORTE JERRYCAN POUR NISSAN NAVARA D23

PARE CHOC ARRIÈRE AFN RENFORCÉ EN ACIER AVEC PORTE ROUE ARRIÈRE DROIT ET PORTE JERRYCAN ARRIÈRE GAUCHE POUR NISSAN NAVARA NP300 (D23) A PARTIR DE 2015 AFN, compagnie portugaise fondée en 1995 est devenue depuis le premier fabricant européen d'équipements 4x4 dont la qualité et le design des produits n'ont rien à envier aux leaders australiens que sont ARB ou TJM. AFN maîtrise et réalise en interne 100% du processus de fabrication depuis la R&D, la CAO, la découpe, le pliage et la ...

#### Informations Techniques :

*Avertissement : les pare-chocs de remplacement ne bénéficient pas d'homologation pour la circulation routière. Leur installation peut entraîner des risques pour la sécurité des usagers de la route et des difficultés lors du contrôle technique. Pour les véhicules tout-terrain, notamment ceux déjà équipés d'origine d'un pare-chocs en acier, une tolérance peut s'appliquer. Nous vous conseillons de contacter votre assurance afin de vérifier si vous êtes couvert en cas de sinistre avec cet...*

**Référence : 48002310**

Prix : **2 820,00 € TTC/PIECE**



## PARE CHOC ARRIÈRE AFN RENFORCÉ EN ACIER POUR NISSAN NAVARA NP300 (D23) A PARTIR DE 2015

PARE CHOC ARRIÈRE AFN RENFORCÉ EN ACIER POUR NISSAN NAVARA NP300 (D23) A PARTIR DE 2015 AFN, compagnie portugaise fondée en 1995 est devenue depuis le premier fabricant européen d'équipements 4x4 dont la qualité et le design des produits n'ont rien à envier aux leaders australiens que sont ARB ou TJM. AFN maîtrise et réalise en interne 100% du processus de fabrication depuis la R&D, la CAO, la découpe, le pliage et la soudure des matières premières que sont l'aluminium et l'acier, la...

### Informations Techniques :

*Avertissement : les pare-chocs de remplacement ne bénéficient pas d'homologation pour la circulation routière. Leur installation peut entraîner des risques pour la sécurité des usagers de la route et des difficultés lors du contrôle technique. Pour les véhicules tout-terrain, notamment ceux déjà équipés d'origine d'un pare-chocs en acier, une tolérance peut s'appliquer. Nous vous conseillons de contacter votre assurance afin de vérifier si vous êtes couvert en cas de sinistre avec cet...*

**Référence : 48002311**

Prix : **1 038,00 € TTC/PIECE**



**RIVAL**

## PARE CHOCS ARRIERE RIVAL EN ALUMINIUM POUR NISSAN NAVARA D23 A PARTIR DE 2015 AVEC FEUX LED

Pare chocs arrière Rival en aluminium avec revêtement epoxy noir. Les plus du produit: Pare chocs en aluminium permettant une plus grande résistance tout en étant moins lourd que l'acier. Livré avec nécessaire et notice de montage. poids : 44 kg

### Informations Techniques :

*Avertissement : les pare-chocs de remplacement ne bénéficient pas d'homologation pour la circulation routière. Leur installation peut entraîner des risques pour la sécurité des usagers de la route et des difficultés lors du contrôle technique. Pour les véhicules tout-terrain, notamment ceux déjà équipés d'origine d'un pare-chocs en acier, une tolérance peut s'appliquer. Nous vous conseillons de contacter votre assurance afin de vérifier si vous êtes couvert en cas de sinistre avec cet...*

**Référence : 2D.4102.1**

Prix : **1 890,00 € TTC/PIECE**

## EQUIPEMENTS POUR NISSAN NAVARA D23 NP300 2016>



RIVAL

### PARE CHOCS ARRIERE RIVAL EN ALUMINIUM POUR NISSAN NAVARA D23 A PARTIR DE 2015 SANS FEUX LED

Pare chocs arrière Rival en aluminium avec revêtement epoxy noir.  
Les plus du produit: Pare chocs en aluminium permettant une plus grande résistance tout en étant moins lourd que l'acier. Livré avec nécessaire et notice de montage. poids : 44 kg

#### Informations Techniques :

*Avertissement : les pare-chocs de remplacement ne bénéficient pas d'homologation pour la circulation routière. Leur installation peut entraîner des risques pour la sécurité des usagers de la route et des difficultés lors du contrôle technique. Pour les véhicules tout-terrain, notamment ceux déjà équipés d'origine d'un pare-chocs en acier, une tolérance peut s'appliquer. Nous vous conseillons de contacter votre assurance afin de vérifier si vous êtes couvert en cas de sinistre avec cet...*

**Référence : 2D.4102.1-NL**

**Prix : 1 789,00 € TTC/PIECE**

### PARE-CHOCS AVANT



RIVAL

### PARE CHOCS AVANT RIVAL EN ALUMINIUM POUR NISSAN NAVARA D23 A PARTIR DE 2015 AVEC FEUX LED

Pare chocs avant Rival en aluminium avec revêtement epoxy noir.  
Pare chocs avec platine de treuil en acier et feux anti brouillard led.  
Les plus du produit: Pare chocs en aluminium permettant une plus grande résistance tout en étant moins lourd que l'acier. L'installation du pare chocs Rival ne nécessite pas de découpe du pare chocs d'origine. Compatible avec les blindages de protection de la même marque. Meilleur accès au treuil derrière le porte-plaque d'immatriculation à...

**Référence : 2D.4101.1**

**Prix : 2 510,00 € TTC/PIECE**



## PARE CHOCS AVANT RIVAL EN ALUMINIUM POUR NISSAN NAVARA D23 A PARTIR DE 2015 SANS FEUX LED

Pare chocs avant Rival en aluminium avec revêtement epoxy noir. Pare chocs avec platine de treuil en acier. Les plus du produit: Pare chocs en aluminium permettant une plus grande résistance tout en étant moins lourd que l'acier. L'installation du pare chocs Rival ne nécessite pas de découpe du pare chocs d'origine. Compatible avec les blindages de protection de la même marque. Meilleur accès au treuil derrière le porte-plaque d'immatriculation à charnière. Livré avec nécessaire et...

### Informations Techniques :

*Avertissement : les pare-chocs de remplacement ne bénéficient pas d'homologation pour la circulation routière. Leur installation peut entraîner des risques pour la sécurité des usagers de la route et des difficultés lors du contrôle technique. Pour les véhicules tout-terrain, notamment ceux déjà équipés d'origine d'un pare-chocs en acier, une tolérance peut s'appliquer. Nous vous conseillons de contacter votre assurance afin de vérifier si vous êtes couvert en cas de sinistre avec cet...*

**Référence : 2D.4101.1-NL**  
Prix : **2 160,00 € TTC/PIECE**



## PARE-CHOC AVANT AVEC PLATINE TREUIL NISSAN NAVARA D23 DIESEL 2016+

Les pare chocs avant ASFIR Les pare-chocs ASFIR sont parfaitement conçus pour épouser la face avant de votre véhicules. En Métal if apportera une protection maximale contre les chocs et n'empêchera pas la pratique du tout terrain grâce à une coupe biseauté. Les pare chocs avant ATL sont équipés de platine de treuil en aluminium. Le pare-choc couvre le treuil, mais n'est pas attaché à lui. La platine de treuil peut accueillir des treuils jusqu'à 12 000lbs. Le Pare choc est ajouré en...

### Informations Techniques :

*Avertissement : les pare-chocs de remplacement ne bénéficient pas d'homologation pour la circulation routière. Leur installation peut entraîner des risques pour la sécurité des usagers de la route et des difficultés lors du contrôle technique. Pour les véhicules tout-terrain, notamment ceux déjà équipés d'origine d'un pare-chocs en acier, une tolérance peut s'appliquer. Nous vous conseillons de contacter votre assurance afin de vérifier si vous êtes couvert en cas de sinistre avec cet accessoire.*

**Référence : AS593002**  
Prix : **2 031,12 € TTC/PIECE**

## PORTE-ROUE ET PORTE-JERRICAN

## EQUIPEMENTS POUR NISSAN NAVARA D23 NP300 2016>



### PORTE JERRICAN DOUBLE GAUCHE SUR PARE CHOC KAYMAR POUR TOYOTA / FORD / ISUZU / VOLKSWAGEN / NISSAN

2 X 20 Litres Le porte jerrycan double gauche Kaymar est conçu pour transporter jusqu'à 40 litres avec deux jerrycans. Il comprend notre mécanisme de verrouillage unique au centre du pare choc qui continue de fonctionner dans la poussière et la boue. Le porte jerrycan utilise nos vérins à gaz de haute qualité et éprouvés, ainsi que nos poignées Kaymar en caoutchouc. Caractéristiques Peut contenir 2 jerrycans de 20 litres (40 litres au total) S'installe sur le pivot du pare-chocs...

#### Informations Techniques :

se monte sur : TOYOTA : Land Cruiser série 80 HDJ80 4.2 TD 12s (1990 -> 1992) 1HD-T / 167cv FZJ80 4,5i es (1992 -> 1998) 1FZ-FE / 215cv FJ80 4.0i es (1990 -> 1992) 3F-E / 155cv FJ80 4.0 es (1990 -> 1992) 3F HDJ80 4.2 TD 12s (1992 -> 1995) 1HD-T / 160cv HDJ80 4.2 TD 24s (1995 -> 1998) 1HD-FT / 170cv HZJ80 4.2 D (1990 -> 1993) 1HZ / 120cv Land Cruiser série 70 1984->1999 FJ75 4.0 es (1990 -> 1992) 3F BJ75 3.4 D (1985 -> 1990) 3B / 90cv HZJ75 4.2 D (1993 ->...)

**Référence : KA1058**

Prix : **1 188,00 € TTC/PIECE**

## PROTECTION AVANT HOMOLOGUÉES



### PROTECTION AVANT TUBULAIRE 63MM INOX HOMOLOGUEE CE POUR NISSAN NAVARA A PARTIR DE 2016

medium bar Ø 63 en inox, homologué CE Livré avec kit de fixation, notice de montage et certificat d'homologation Il possède deux trous pour monter des phares longue portée optionnels Aucune modification du véhicule n'est nécessaire au montage

**Référence : ECMED320**

Prix : **654,00 € TTC/PIECE**



### PROTECTION AVANT TUBULAIRE 63MM INOX NOIR HOMOLOGUEE CE POUR NISSAN NAVARA A PARTIR DE 2016

medium bar Ø 63 en inox thermolaque noir homologué CE Livré avec kit de fixation, notice de montage et certificat d'homologation Il possède deux trous pour monter des phares longue portée optionnels Aucune modification du véhicule n'est nécessaire au montage

**Référence : ECMED320N**

Prix : **654,00 € TTC/PIECE**

## EQUIPEMENTS POUR NISSAN NAVARA D23 NP300 2016>



### PROTECTION AVANT TUBULAIRE 76MM INOX NOIR HOMOLOGUEE CE POUR NISSAN NAVARA NP300 A PARTIR DE 2016

SUPER BAR INOX NOIR Protection avant en inox homologuée CE  
Livré avec certificat d'homologation européen Norme 2005/66/ce Tube  
Ø 76mm

**Référence : ECSPB320N**  
**Prix : 787,00 € TTC/PIECE**

## PROTECTIONS BAS DE CAISSE



### PROTECTION BAS DE CAISSE NISSAN NAVARA D23 / MERCEDES CLASSE X / RENAULT ALASKAN

Paire de protections tubulaires de bas de caisse. Tube en acier de  
60mm de diamètre. Fixation très rigide sur le châssis. Montage sans  
perçage ni modification du véhicule. Paire livrées complètes :  
protections, nécessaire de montage, notice. Non compatible avec les  
marche pieds d'origine. Marque N4 OFFROAD. Tube acier 60mm

**Référence : MPMT005**  
**Prix : 748,00 € TTC/PAIRE**

## FRANCHISSEMENT & OUTILLAGE

### BLOCAGES DE DIFFÉRENTIEL



### BLOCAGE DE DIFFERENTIEL AIR LOCKER ARRIERE POUR NISSAN NAVARA D23 ET MERCEDES CLASSE X (vendu sans compresseur)

BLOCAGE DE DIFFERENTIEL ARB ARRIERE POUR NISSAN  
NAVARA D23 ET MERCEDES CLASSE X LE BLOCAGE ARB  
COMPREND : (livré sans compresseur) le différentiel, la tuyauterie,  
les raccords, la notice de montage, les instructions d'utilisation et la  
liste des pièces détachées. Quand un véhicule prend un virage, la  
roue extérieure parcourt une plus grande distance que la roue  
intérieure, elle doit donc tourner plus vite. Sur tous les véhicules, c'est  
le différentiel placé entre...

**Référence : RD229**  
**Prix : 1 300,00 € TTC/PIECE**

## EQUIPEMENTS POUR NISSAN NAVARA D23 NP300 2016>



### **BLOCAGE DE DIFFERENTIEL AIR LOCKER AVANT POUR NISSAN NAVARA D23 ET MERCEDES CLASSE X R180A 30 CANNELURES RATIO 3.54 ET MOINS (vendu sans compresseur)**

BLOCAGE DE DIFFERENTIEL ARB AVANT POUR NISSAN NAVARA D23 ET MERCEDES CLASSE X R180A 30 CANNELURES RATIO 3.54 ET MOINS LE BLOCAGE ARB COMPREND : (livré sans compresseur) le différentiel, la tuyauterie, les raccords, la notice de montage, les instructions d'utilisation et la liste des pièces détachées. Quand un véhicule prend un virage, la roue extérieure parcourt une plus grande distance que la roue intérieure, elle doit donc tourner plus vite. Sur tous les...

**Référence : RD231**  
**Prix : 1 300,00 € TTC/PIECE**



### **BLOCAGE DE DIFFERENTIEL ARRIERE AIR LOCKER POUR NISSAN NAVARA ET TERRANO (vendu sans compresseur)**

Blocage ARB pour Nissan MD22, NP300 Terrano II 3- ET 5-T. à partir de 08/96 LE BLOCAGE ARB COMPREND : (livré sans compresseur) le différentiel, la tuyauterie, les raccords, la notice de montage, les instructions d'utilisation et la liste des pièces détachées. Quand un véhicule prend un virage, la roue extérieure parcourt une plus grande distance que la roue intérieure, elle doit donc tourner plus vite. Sur tous les véhicules, c'est le différentiel placé...

**Référence : RD201**  
**Prix : 1 240,00 € TTC/PIECE**

## TREUILLAGE

### KITS DE MONTAGE ET FIXATION



### **KIT DE MONTAGE INTEGRE AVEC TREUIL WARN M8000 POUR NISSAN NAVARA D23 NP300**

Platine de treuil pour Nissan Navara D23 NP300 Platine (livrée avec protection avant en alu 6mm) vendu avec un treuil Warn M8000 (fourni avec corde plasma et écubier aluminium)  
CARACTERISTIQUES DU TREUIL WARN M8000 : Force de traction : 3630 kg Puissance moteur : 12 V / 4.8 CV Décrabotable par levier tournant Encombrement : L 534 mm x l 160 mm x h 203 mm Poids avec câble : 34 kg Relais : boîte à 4 relais Etanchéité renforcée Télécommande filaire de 3.70 m Type de réduction:...

**Référence : 16-3760-PREM**  
**Prix : 3 021,00 € TTC/KIT**

## EQUIPEMENTS POUR NISSAN NAVARA D23 NP300 2016>



### KIT DE MONTAGE INTEGRE AVEC TREUIL WARN XDC POUR NISSAN NAVARA D23 NP300

Platine de treuil pour Nissan Navara D23 NP300 Platine (livrée avec protection avant en alu 6mm) vendu avec un treuil Warn XDC (fourni avec corde plasma et écubier aluminium) CARACTERISTIQUES DU TREUIL WARN XDC : Caractéristiques : Moteur électrique à courant continu 12V, Force de traction: 4310 kg Protection thermique, Frein à came multisegments, Réduction à 3 étages de trainsplanétaires, Lévier ergonomique de débrayage, Encombrement :L 554 x l 160...

Référence : 16-3760-ULTI

Prix : 4 091,00 € TTC/KIT

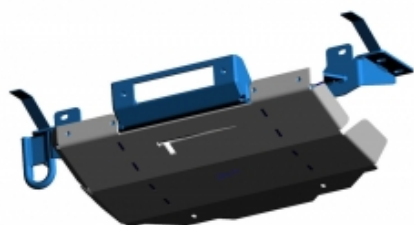

### KIT DE MONTAGE INTEGRE POUR TREUIL POUR NISSAN NAVARA D23 NP300

Platine de treuil (livrée avec protection avant en alu 6mm) vendu sans treuil Platine de treuil pour Nissan Navara D23 NP300

Référence : 16-3760NW

Prix : 1 565,00 € TTC/KIT



### KIT DE MONTAGE POUR TREUIL INTEGRE AU PARE CHOC D'ORIGINE POUR NISSAN NAVARA D23 MERCEDES CLASSE X RENAULT ALASKAN

KIT DE MONTAGE POUR TREUIL INTEGRE AU PARE CHOC D'ORIGINE POUR NISSAN NAVARA D23 MERCEDES CLASSE X 250D et 350D RENAULT ALASKAN - Platine permettant d'intégrer le treuil dans le pare choc d'origine - Pour treuil de 3.6T à 5.4T avec boîtier relais séparé. - Découpe pare-chocs nécessaire - compatible avec caméra et radar de stationnement

Référence : KMT022

Prix : 417,00 € TTC/PIECE

## EQUIPEMENTS POUR NISSAN NAVARA D23 NP300 2016>



### KIT TREUIL POUR BENNE DE PICK UP AVEC TREUIL POWERMATE WORKS 2000

Idéal pour les paysagistes, agriculteurs ou chasseurs Le montage s'effectue sur la largeur du pick-up (peut occuper de 1,4m à 1,8m la largeur du véhicule).

#### Informations Techniques :

Caractéristiques : - Force : 907 kg - 11 m de câble Ø 4 mm avec crochet - télécommande avec câble de 3,6m

Référence : 1-390430

Prix : 1 020,50 € TTC/PIECE



### PLATINE DE MONTAGE DE TREUIL INTEGRE AU PARE CHOC D'ORIGINE POUR NISSAN NAVARA D23

Platine pour le montage d'un treuil dans le pare-chocs d'origine. Permet le montage des treuils électriques les plus courants (jusqu'à 5000 kg ou 11000 lb) avec boîtier relais séparé. Juste une découpe du Pare-chocs est nécessaire pour le passage du guide câble ou de l'écubier. Platine en acier avec revêtement epoxy noir. Pas de modification en dehors de la découpe du pare-chocs. Livrée complet : Notice, platine, fixations, visserie

Référence : 2L.4101.2

Prix : 454,00 € TTC/KIT

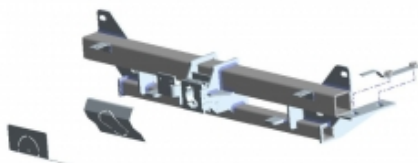

### TRAVERSE DE TREUIL AMOVIBLE POUR MERCEDES CLASSE X 250D, NISSAN NAVARA D23 ET RENAULT ALASKAN

Traverse de treuil amovible pour : Mercedes Classe X 250D (ne se monte pas sur le Classe X 350D) Renault Alaskan Nissan Navara D23

Référence : 1-259090

Prix : 1 152,00 € TTC/KIT

## EQUIPEMENT INTÉRIEUR & EXTÉRIEUR

ACCESSOIRES VITRES

DÉFLECTEURS DE VITRE

EQUIPEMENTS POUR NISSAN NAVARA D23 NP300 2016>



**DEFLECTEUR D'AIR FUME VITRE ARRIERE POUR NISSAN NAVARA D23, MERCEDES CLASSE X ET RENAULT ALASKAN DOUBLE / EXTRA CABINE**

Défecteur d'air vous procurant une ventilation naturelle de l'habitacle, il permet de rouler la vitre entrouverte, sans turbulences désagréables. Montage simple et rapide. Défecteurs d'air en polyéthylène Les défecteurs Clim Air se clipsent directement dans le cadre de la vitre d'origine (ne nécessite pas d'être collés sur la carrosserie et évitent tout problème de décollage dû au temps ou aux intempéries) vitres arrières couleur : fumé (également disponible en noir et transparent sur...

Référence : **CLI0044536**  
Prix : **69,00 € TTC/PAIRE**



**DEFLECTEUR D'AIR FUME VITRE AVANT POUR NISSAN NAVARA D23 ET RENAULT ALASKAN DOUBLE / EXTRA CABINE**

Défecteur d'air vous procurant une ventilation naturelle de l'habitacle, il permet de rouler la vitre entrouverte, sans turbulences désagréables. Montage simple et rapide. Défecteurs d'air en polyéthylène Les défecteurs Clim Air se clipsent directement dans le cadre de la vitre d'origine (ne nécessite pas d'être collés sur la carrosserie et évitent tout problème de décollage dû au temps ou aux intempéries) vitres avant couleur : fumé (également disponible en noir et transparent sur...

Référence : **CLI0033930**  
Prix : **79,00 € TTC/PAIRE**



**DEFLECTEUR D'AIR NOIR VITRE ARRIERE POUR NISSAN NAVARA D23, MERCEDES CLASSE X ET RENAULT ALASKAN DOUBLE / EXTRA CABINE**

Les défecteurs Clim Air se clipsent directement dans le cadre de la vitre d'origine (ne nécessite pas d'être collés sur la carrosserie et évitent tout problème de décollage dû au temps ou aux intempéries) vitres arrières couleur : noir

Référence : **CLI0044536D**  
Prix : **69,00 € TTC/PAIRE**

## EQUIPEMENTS POUR NISSAN NAVARA D23 NP300 2016>



### DEFLECTEUR D'AIR NOIR VITRE AVANT POUR NISSAN NAVARA D23 ET RENAULT ALASKAN DOUBLE / EXTRA CABINE

Les déflecteurs Clim Air se clipsent directement dans le cadre de la vitre d'origine (ne nécessite pas d'être collés sur la carrosserie et évitent tout problème de décollement dû au temps ou aux intempéries)  
vitres avants couleur : noir

**Référence : CLI0033930D**  
Prix : **79,00 € TTC/PAIRE**

## ATTELAGES & ACCESSOIRES

### ATTELAGES / FAISCEAUX

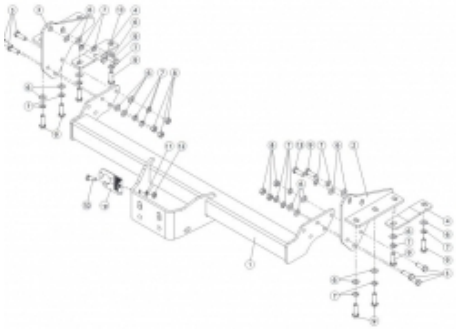

### ATTELAGE AVEC FAISCEAU 7P POUR NISSAN NAVARA D40 A PARTIR DE 2005 ET D23 2016+

Nos attelages répondent à toutes les normes européennes. Ils sont homologués selon la directive 94/20/CE du 30 mai 1994 relative aux dispositifs d'attelage mécanique des véhicules à moteur et de leurs remorques ainsi qu'à leur fixation. Pour NISSAN Navara D40 à partir de 2005 et D23 2015+

#### Informations Techniques :

Pour NISSAN Navara D40 à partir de 2005 et D23 2015+

**Référence : 2121F**  
Prix : **370,00 € TTC/PIECE**

## BARRES DE TOIT ET ACCESSOIRES

### KIT BARRES DE TOIT



### KIT 2 BARRES DE TOIT HEAVY DUTY NOIRES 1250 MM ET PIEDS RHINO RACK POUR NISSAN NAVARA D23 NP300 ET RENAULT ALASKAN A PARTIR DE 2015 DOUBLE CABINE

comprend :- 2 barres Heavy duty 1250 mm, noires- 1 kit de pieds RLT600 + RTS542 (les rails à riveter, nécessite de percer le toit)- 1 kit adaptateur CHARGE 100 KG

**Référence : JA8356**  
Prix : **590,80 € TTC/KIT**

## EQUIPEMENTS POUR NISSAN NAVARA D23 NP300 2016>



### KIT 2 BARRES DE TOIT VORTEX NOIRES 1260 MM ET PIEDS RHINO RACK POUR NISSAN NAVARA D23 NP300 ET RENAULT ALASKAN A PARTIR DE 2015 DOUBLE CABINE

comprend :- 2 barres Vortex 1260 mm, noires- 1 kit de pieds RLT600 + RTS542 (les rails à riveter, nécessite de percer le toit)CHARGE 100 KG

Référence : JA8354  
Prix : 572,00 € TTC/KIT



### KIT 2 BARRES DE TOIT VORTEX NOIRES 1260 MM ET PIEDS RHINO RACK POUR VEHICULE AVEC BARRES LONGITUDINALES

comprend :- 2 barres vortex 1260 mm, noires- 1 kit pieds RX100charge 100 kg

Référence : JA9141  
Prix : 387,34 € TTC/KIT

## PIEDS



### PIEDS DE FIXATION RX100 SUR BARRES LONGITUDINALES D'ORIGINE POUR BARRES DE TOIT RHINO RACK VORTEX - 4 PIEDS -

Fixations Rhino Rack pour barres de toitlongitudinales d'origine, pour véhicule sans fixation, ni gouttière. Ils sont facilement ajustables et sont équipés de deux tiges de serrage permettant un meilleur pincement de la barre de toit longitudinale. Livrés avec le nécessaire de sécurité et de montage. kit contenant 2 paires de pieds permettant l'installation de 2 barres de toit Rhino Rack VORTEX (vendu séparément) ou galrie PIONEER NG Attention se monte uniquement si le véhicule est équipé...

Référence : RX100  
Prix : 239,34 € TTC/KIT

## RAILS



### KIT RAILS A RIVETER POUR PIEDS RHINO RACK POUR NISSAN NAVARA D23 NP300 DOUBLE CABINE (LA PAIRE)

Rails à riveter, adaptables pour véhicules ne disposant ni de gouttières, ni de fixations d'origine sur le toit. Nombre de rails : 2 rails. Nombre de barres maximum pouvant être montées : 2 barres. Pour : NISSAN NAVARA D23 NP300 DOUBLE CABINE (SANS RAILS D'ORIGINE)

Référence : RTS542  
Prix : 223,00 € TTC/KIT

## EQUIPEMENTS POUR NISSAN NAVARA D23 NP300 2016>

### SYSTÈME RECONN-DECK



#### KIT DE FIXATION POUR PIED RECONN-DECK TOWER SUR BENNE DE NISSAN NAVARA NP300

Ce kit se fixe dans les rails latéraux de la benne du NISSAN NAVARA NP300 pour installer les pieds Tower Reconn-Deck de Rhino Rack.

Référence : RD-FK2  
Prix : 42,00 € TTC/KIT



#### LOT DE DEUX RECONN-DECK TOWER RHINO RACK

Les Reconn-deck tower sont des pieds de 280mm permettant de fixer sur la benne de votre pick up des barres de toit ou une galerie, tout en disposant d'un grand volume de chargement en dessous. Adaptables à un large éventail de véhicules, elles permettent le montage supplémentaire d'accessoire jusqu'à 10kg maximum de charge par pied. Boulonnerie incluse. Nécessite Le kit de montage adapté à votre véhicule :RD-FK1 pour Jeep Wrangler Gladiator RD-FK2 pour Nissan Navara NP300 RD-FK3 pour Dodge...

Référence : RDT2  
Prix : 175,20 € TTC/LOT



#### LOT DE QUATRE RECONN-DECK TOWER RHINO RACK

Les Reconn-deck tower sont des pieds de 280mm permettant de fixer sur la benne de votre pick up des barres de toit ou une galerie, tout en disposant d'un grand volume de chargement en dessous. Adaptables à un large éventail de véhicules, elles permettent le montage supplémentaire d'accessoire jusqu'à 10kg maximum de charge par pied. Boulonnerie incluse. Nécessite Le kit de montage adapté à votre véhicule :RD-FK1 pour Jeep Wrangler Gladiator RD-FK2 pour Nissan Navara NP300 RD-FK3 pour Dodge...

Référence : RDT4  
Prix : 321,00 € TTC/LOT

### COUVRE BENNE

## EQUIPEMENTS POUR NISSAN NAVARA D23 NP300 2016>



### BACHE PLATE NOIR NISSAN NAVARA NP300 DC 2016+

Bâche souple pour Nissan Navara NP300 double cabine 2016+ Installation facile et rapide en moins de 20mn Système unique de montage sans perçage (crochets) Ouverture et fermeture par un système de clips qui tend parfaitement la bâche Deux traverses aluminium anti "poche d'eau" PVC noir ultra résistant dessous tissu

**Référence : SFTC320**  
Prix : **562,00 € TTC/PIECE**



### BARRES DE PORTAGE POUR RIDEAU DE BENNE MOUNTAIN TOP POUR NISSAN NAVARA NP300 A PARTIR DE 2016 (LA PAIRE)

MOUNTAIN TOP, fabricant numéro 1 mondial de couvre benne rétractable. Les produits MOUNTAIN TOP sont fait pour les conditions difficiles. Les équipes de R&D et de conception au Danemark et en Australie savent à quel point les pick-up peuvent être mis à rude épreuve. C'est pourquoi ils se consacrent à offrir le meilleur des deux mondes: Une qualité et un design danois et une conception pour résister aux environnements les plus difficiles. Les produits MOUNTAIN TOP sont de très haute...

#### Informations Techniques :

*BARRES DE PORTAGE POUR COUVRE BENNE MOUNTAIN TOP NISSAN NAVARA NP300 Barres de portage compatible avec couvre benne Mountain Top Charge maxi : 75 kg Pour emporter du matériel supplémentaire comme des planches de surf ou des vélos avec vous.*

**Référence : MTC320-BAR**  
Prix : **414,00 € TTC/PAIRE**



### COUVRE BENNE ROLL TOP COVER D'OCCASION EVO M MOUNTAIN TOP POUR NISSAN NAVARA D23 DC NP300 2016>

ARTICLE D'OCCASION DE DEMONTE / VENDU EN L'ETAT NI REPRIS NI ECHANGE ROLL TOP COVER EVOmanuel MOUNTAIN TOP FORDNISSAN NAVARA D23 NP300 2016> DOUBLE CABINE Tres bon état général

**Référence : MTRNI90-OCC**  
Prix : **1 800,00 € TTC/PIECE**



## COUVRE BENNE ROLL TOP COVER GRIS MOUNTAIN TOP POUR NISSAN NAVARA NP300 KING CABINE

MOUNTAIN TOP, fabricant numéro 1 mondial de couvre benne rétractable. Les produits MOUNTAIN TOP sont fait pour les conditions difficiles. Les équipes de R&D et de conception au Danemark et en Australie savent à quel point les pick-up peuvent être mis à rude épreuve. C'est pourquoi ils se consacrent à offrir le meilleur des deux mondes: Une qualité et un design danois et une conception pour résister aux environnements les plus difficiles. Les produits MOUNTAIN TOP sont de très haute qualité...

### Informations Techniques :

*COUVRE BENNE MOUNTAIN TOP GRIS POUR NISSAN NAVARA NP300 KING CABINE Permet d'ouvrir et fermer rapidement la benne Vitesse d'enroulage réglable (+ ou - rapide). Le rideau peut s'arrêter et se verrouiller sur de multiples positions Installation simple et sans perçage. Poignée avec serrure intégrée. Fermeture à clé. Permet, une fois ouvert, d'accéder à la benne depuis les 3 côtés Résiste aux intempéries et à l'exposition UV Traité contre la rouille*

**Référence : MTC321**

**Prix : 2 511,00 € TTC/PIECE**



## COUVRE BENNE ROLL TOP COVER GRIS TONNEAU COVER MOUNTAIN TOP POUR NISSAN NAVARA NP300 DOUBLE CABINE A PARTIR DE 2016

MOUNTAIN TOP, fabricant numéro 1 mondial de couvre benne rétractable. Les produits MOUNTAIN TOP sont fait pour les conditions difficiles. Les équipes de R&D et de conception au Danemark et en Australie savent à quel point les pick-up peuvent être mis à rude épreuve. C'est pourquoi ils se consacrent à offrir le meilleur des deux mondes: Une qualité et un design danois et une conception pour résister aux environnements les plus difficiles. Les produits MOUNTAIN TOP sont de très haute qualité...

### Informations Techniques :

*COUVRE BENNE MOUNTAIN TOP GRIS POUR NISSAN NAVARA NP300 DOUBLE CABINE A PARTIR DE 2016 Permet d'ouvrir et fermer rapidement la benne Vitesse d'enroulage réglable (+ ou - rapide). Le rideau peut s'arrêter et se verrouiller sur de multiples positions Installation simple et sans perçage. Poignée avec serrure intégrée. Fermeture à clé. Permet, une fois ouvert, d'accéder à la benne depuis les 3 côtés Résiste aux intempéries et à l'exposition UV Traité contre...*

**Référence : MTC320**

**Prix : 2 384,00 € TTC/PIECE**



## COUVRE BENNE ROLL TOP COVER NOIR MOUNTAIN TOP POUR NISSAN NAVARA NP300 DOUBLE CABINE A PARTIR DE 2016

MOUNTAIN TOP, fabricant numéro 1 mondial de couvre benne rétractable. Les produits MOUNTAIN TOP sont fait pour les conditions difficiles. Les équipes de R&D et de conception au Danemark et en Australie savent à quel point les pick-up peuvent être mis à rude épreuve. C'est pourquoi ils se consacrent à offrir le meilleur des deux mondes: Une qualité et un design danois et une conception pour résister aux environnements les plus difficiles. Les produits MOUNTAIN TOP sont de très haute...

### Informations Techniques :

*COUVRE BENNE MOUNTAIN TOP NOIR POUR NISSAN NAVARA NP300 DOUBLE CABINE A PARTIR DE 2016 Permet d'ouvrir et fermer rapidement la benne Vitesse d'enroulage réglable (+ ou - rapide). Le rideau peut s'arrêter et se verrouiller sur de multiples positions Installation simple et sans perçage. Poignée avec serrure intégrée. Fermeture à clé. Permet, une fois ouvert, d'accéder à la benne depuis les 3 côtés Résiste aux intempéries et à l'exposition UV Traité contre...*

**Référence : MTC320-B**

Prix : **2 600,00 € TTC/PIECE**



## COUVRE BENNE ROLL TOP COVER NOIR MOUNTAIN TOP POUR NISSAN NAVARA NP300 KING CABINE

MOUNTAIN TOP, fabricant numéro 1 mondial de couvre benne rétractable. Les produits MOUNTAIN TOP sont fait pour les conditions difficiles. Les équipes de R&D et de conception au Danemark et en Australie savent à quel point les pick-up peuvent être mis à rude épreuve. C'est pourquoi ils se consacrent à offrir le meilleur des deux mondes: Une qualité et un design danois et une conception pour résister aux environnements les plus difficiles. Les produits MOUNTAIN TOP sont de très haute...

### Informations Techniques :

*COUVRE BENNE MOUNTAIN TOP NOIR POUR NISSAN NAVARA NP300 KING CABINE Permet d'ouvrir et fermer rapidement la benne Vitesse d'enroulage réglable (+ ou - rapide). Le rideau peut s'arrêter et se verrouiller sur de multiples positions Installation simple et sans perçage. Poignée avec serrure intégrée. Fermeture à clé. Permet, une fois ouvert, d'accéder à la benne depuis les 3 côtés Résiste aux intempéries et à l'exposition UV Traité contre la rouille*

**Référence : MTC321-B**

Prix : **2 511,00 € TTC/PIECE**

EQUIPEMENTS POUR NISSAN NAVARA D23 NP300 2016>



**TONNEAU COVER EN ALUMINIUM DOUBLE CAB  
POUR NISSAN NAVARA NP300 A PARTIR DE 2016**

TONNEAU COVER EN ALUMINIUM DOUBLE CAB POUR NISSAN NAVARA NP300 A PARTIR DE 2016 TONNEAU COVER ALUMINIUM UPSTONE - Nouveau système de fixation SANS PERCAGES - Système de sécurisation de la porte de benne SANS PERCAGE. - Montage/démontage facile pour l'utilisateur final afin de charger les objets encombrants. - Suppression de la "plaque avant", ce tonneau cover devient l'unique modèle Aluminium du marché couvrant l'intégralité de la benne. - Nouvelle serrure avec pad ABS intégré au profil...

**Référence : EVOS320S**  
Prix : **1 930,00 € TTC/PIECE**



**TONNEAU COVER EN ALUMINIUM EXTRA CAB  
POUR NISSAN NAVARA NP300 A PARTIR DE 2016**

TONNEAU COVER EN ALUMINIUM EXTRA CAB POUR NISSAN NAVARA NP300 A PARTIR DE 2016 TONNEAU COVER ALUMINIUM UPSTONE - Nouveau système de fixation SANS PERCAGES - Système de sécurisation de la porte de benne SANS PERCAGE. - Montage/démontage facile pour l'utilisateur final afin de charger les objets encombrants. - Suppression de la "plaque avant", ce tonneau cover devient l'unique modèle Aluminium du marché couvrant l'intégralité de la benne. - Nouvelle serrure avec pad ABS intégré au profil...

**Référence : EVOS321S**  
Prix : **2 202,00 € TTC/PIECE**



**TONNEAU COVER EN ALUMINIUM NOIR DOUBLE  
CAB POUR NISSAN NAVARA NP300 A PARTIR DE  
2016**

TONNEAU COVER EN ALUMINIUM NOIR DOUBLE CAB POUR NISSAN NAVARA NP300 A PARTIR DE 2016 TONNEAU COVER ALUMINIUM THERMOLAQUE NOIR UPSTONE - Thermolaqué en noir. - Nouveau système de fixation SANS PERCAGES - Système de sécurisation de la porte de benne SANS PERCAGE. - Montage/démontage facile pour l'utilisateur final afin de charger les objets encombrants. - Suppression de la "plaque avant", ce tonneau cover devient l'unique modèle Aluminium du marché couvrant l'intégralité de la benne. -...

**Référence : EVOS320SB**  
Prix : **2 260,00 € TTC/PIECE**

**EQUIPEMENTS POUR NISSAN NAVARA D23 NP300 2016>****TONNEAU COVER EN ALUMINIUM NOIR EXTRA CAB POUR NISSAN NAVARA NP300 A PARTIR DE 2016**

TONNEAU COVER EN ALUMINIUM NOIR EXTRA CAB POUR NISSAN NAVARA NP300 A PARTIR DE 2016 TONNEAU COVER ALUMINIUM UPSTONE - Nouveau système de fixation SANS PERCAGES - Système de sécurisation de la porte de benne SANS PERCAGE. - Montage/démontage facile pour l'utilisateur final afin de charger les objets encombrants. - Suppression de la "plaque avant", ce tonneau cover devient l'unique modèle Aluminium du marché couvrant l'intégralité de la benne. - Nouvelle serrure avec pad ABS intégré au profil...

**Référence : EVOS321SB**  
Prix : **2 338,00 € TTC/PIECE**

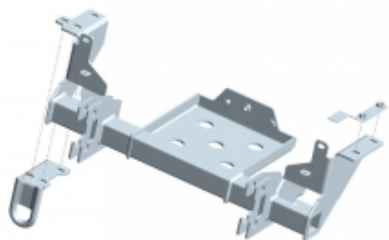
**DÉNEIGEMENT & LAMES À NEIGE****KIT DE MONTAGE & ACCESSOIRES DÉNEIGEMENT****KIT DE MONTAGE LAME A NEIGE SNOWAY POUR NISSAN NAVARA D23 2016**

Ce kit de montage vous permet d'installer rapidement une lame à neige SNOWAY sur votre véhicule.

**Référence : 5-281**  
Prix : **545,00 € TTC/KIT**

**ELARGISSEURS D'AILES****ELARGISSEURS D'AILES POUR NISSAN NAVARA NP300 A PARTIR DE 2016 (FF928)**

KIT DE 6 ELARGISSEURS D'AILES POUR NISSAN NAVARA NP300 A PARTIR DE 2016 Couleur : plastique brut à peindre

**Référence : FF320-BO**  
Prix : **938,00 € TTC/KIT**

## EQUIPEMENTS POUR NISSAN NAVARA D23 NP300 2016>



### ELARGISSEURS D'AILES SOUPLES (2CM) UNIVERSELS - JEU DE 4 X 1.5 METRES

Se fixe directement sur l'aile, élargit de 2 cm par rapport à la carrosserie. Elargisseur d'aile en Profil caoutchouc incassable. Fixation sans vis et sans perçage. S'adapte à la plupart des véhicules, remorques. jeu de 4 élargisseurs d'ailes prédécoupés en 1.5 m de long

**Référence : 13-1900**  
Prix : **69,00 € TTC/KIT**



### ELARGISSEURS D'AILES SOUPLES (5CM) UNIVERSELS - JEU DE 2 X 1.5 METRES

Se fixe directement sur l'aile, élargit de 5 cm par rapport à la carrosserie. Elargisseur d'aile en Profil caoutchouc incassable. Fixation sans vis et sans perçage. S'adapte à la plupart des véhicules, remorques. jeu de 2 élargisseurs d'ailes prédécoupés en 1.5 m de long

**Référence : 13-1915**  
Prix : **49,00 € TTC/KIT**



### ELARGISSEURS D'AILES SOUPLES AVEC RENFORT EN FIBRE DE VERRE (7CM) UNIVERSEL - VENDU PAR 6 METRES

Se fixe sur le repli de l'aile, élargit de 7 cm par rapport à la carrosserie. Elargisseur d'aile en Profil caoutchouc incassable avec renfort en fibre de verre. S'adapte à la plupart des véhicules, remorques. Facile à travailler avec cutter, disqueuse, ponceuse, .. Jointure parfaite à la carrosserie grâce à son profil étudié. Installation facile. Vendu par 6 mètres pour s'adapter à 4 passages de roue minimum

**Référence : 13-1910**  
Prix : **100,79 € TTC/KIT**

## GALERIES DE TOIT & ACCESSOIRES

### KIT GALERIE DE TOIT



## KIT DE GALERIE SLIMLINE II POUR LE NISSAN NAVARA D23 (2021 - JUSQU'à PRÉSENT) - DE FRONT RUNNER

Préparez votre Nissan Navara (D23 4ème gén, 2021-jusqu'à présent) à toutes les aventures avec le kit de galerie Slimline II. La construction légère et modulaire du Slimline II le rend très polyvalent et vous permet de personnaliser votre équipement avec plus de 55 accessoires. Ce kit contient le plateau Slimline II, le déflecteur de vent et 2 foot rails pour monter le plateau Slimline II sur votre Navara.

### Informations Techniques :

KRNN005T -Kit de galerie Slimline II pour le Nissan Navara D23 4ème Gén (2021 - jusqu'à présent) - de Front RunnerComposé de :1x FANN004 - Foot Rails pour Nissan Navara D23 4ème Génération (2021 - jusqu'à présent)1x RRSTD07 - Plateau SLII - 1255mm(l)X1358mm(L)Matériel utilisé :Aluminium T6 recouvert de poudre époxy noireAcier à haute résistancePoids installé approximatif : 29,67 kg (65,41lbs)La rainure en T sur le haut et sur le bas du plateau de la barre transversale convient pour un boulon de...

Référence : KRNN005T

Prix : 1 075,00 € TTC/PIECE



## KIT DE GALERIE SLIMLINE II POUR LE NISSAN NAVARA/FRONTIER D23 3IÈME GÉN (2004-2020) - DE FRONT RUNNER

La galerie Slimline II pour toute la longueur du toit de 1358mm/53.5" contient le plateau Slimline II, un déflecteur de vent et 2 pieds de rail pour installer le plateau Slimline II sur votre Nissan Navara/Frontier D23 Double Cabine. Le forage est nécessaire.

### Informations Techniques :

KRNN002T -Kit de galerie Slimline II pour une Nissan Navara/Frontier D23 3ième Gén (2004-2020) - de Front RunnerComposé de :1 x FANN002 - Pied de rail pour une Nissan Navara/Frontier D23 DC - de Front Runner1 x RRSTD07 - Plateau Slimline II - 1255mm (largeur) x 1358mm (longueur) - de Front RunnerMatériaux utilisés :Aluminium T6 en époxy noirAcier à haute résistancePoids approximatif d'installation : 26kg(57lbs)La rainure en T sur le haut et sur le bas du plateau de la barre transversale convient...

Référence : KRNN002T

Prix : 1 099,00 € TTC/KIT



### **KIT GALERIE DE TOIT RHINO RACK PIONEER 6 1300 X 1240 MM ET PIEDS RLT600 POUR NISSAN NAVARA DC D23 NP300 2015+**

PIONEER 6 EST LA GALERIE DE TOIT LA PLUS ROBUSTE ET LA PLUS POLYVALENTE À CE JOUR. Innovante, son profil aérodynamique affiche une réduction de la traînée pouvant aller jusqu'à 60 % et elle possède plus de points d'arrimage pour optimiser encore mieux votre chargement. Plus silencieuse et plus légère que jamais, chargez sans jamais sacrifier la sécurité. Pioneer 6 est la plateforme de montage la plus complète du marché avec ses accessoires de montage spécifiques, ses nouveaux anneaux...

#### **Informations Techniques :**

*Résistance à l'air jusqu'à 60 % inférieure à celle du modèle précédent  
Des alliages plus résistants qui maintiennent la résistance mais réduisent également le poids de 20% Aucune ouverture de canal rend 100% de la plate-forme utilisable pour le montage d'accessoires  
Jusqu'à 25% de canaux utilisables en plus Revêtement plus dur qui réduit les dommages et les rayures Canaux sur les barres transversales pour plus d'options de montage Options de câblage intégrées Les inserts de...*

**Référence : JC01795**

**Prix : 1 298,00 € TTC/PIECE**



### **KIT GALERIE DE TOIT RHINO RACK PIONEER 6 1500 X 1240 MM BACKBONE POUR NISSAN NAVARA DC D23 NP300 2015+**

PIONEER 6 EST LA GALERIE DE TOIT LA PLUS ROBUSTE ET LA PLUS POLYVALENTE À CE JOUR. Innovante, son profil aérodynamique affiche une réduction de la traînée pouvant aller jusqu'à 60 % et elle possède plus de points d'arrimage pour optimiser encore mieux votre chargement. Plus silencieuse et plus légère que jamais, chargez sans jamais sacrifier la sécurité. Pioneer 6 est la plateforme de montage la plus complète du marché avec ses accessoires de montage spécifiques, ses nouveaux anneaux...

#### **Informations Techniques :**

*Résistance à l'air jusqu'à 60 % inférieure à celle du modèle précédent  
Des alliages plus résistants qui maintiennent la résistance mais réduisent également le poids de 20% Aucune ouverture de canal rend 100% de la plate-forme utilisable pour le montage d'accessoires  
Jusqu'à 25% de canaux utilisables en plus Revêtement plus dur qui réduit les dommages et les rayures Canaux sur les barres transversales pour plus d'options de montage Options de câblage intégrées Les inserts de...*

**Référence : JC01838**

**Prix : 1 301,80 € TTC/KIT**

## EQUIPEMENTS POUR NISSAN NAVARA D23 NP300 2016>



### KIT GALERIE RHINO RACK PIONEER 6 1300 X 1240 MM POUR NISSAN NAVARA D23 NP300 ET RENAULT ALASKAN DOUBLE CABINE A PARTIR DE 2015 AVEC BARRES LONGITUDINALES (PIEDS INCLUS)

comprend :- 1 galerie Rhino Rack Pioneer 6 1300 X 1240 MM- 1 kit de pieds RX100charge 80 kg

Référence : **JB1429**  
Prix : **1 091,34 € TTC/KIT**



### KIT GALERIE RHINO RACK PIONEER 6 1500 X 1240 MM POUR MONTAGE SUR BARRES LONGITUDINALES D'ORIGINES

comprend :- 1 galerie Rhino Rack Pioneer6 1500 X 1240 MM (New-Generation)- 1 kit de pieds RX100charge 80 kg

Référence : **JT0085**  
Prix : **1 114,14 € TTC/KIT**



### KIT GALERIE RHINO RACK PIONEER 6 1500 X 1240 MM SUR BARRES LONGITUDINALES POUR TOYOTA KDJ 120 150/155 J250 (PIEDS INCLUS)

comprend :- 1 galerie Rhino Rack Pioneer 6 1500 X 1240 MM- 1 kit de 4 pieds RX100 charge 100 kg

Référence : **JC01601**  
Prix : **1 114,14 € TTC/KIT**

## PIEDS

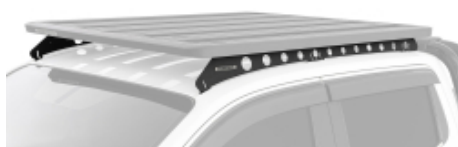

### SYSTEME DE SUPPORTS BACKBONE RHINO RACK A 3 ANCRAGES POUR NISSAN NAVARA DOUBLE CABINE 2015+

Système de supports backbone à 10 ancrages pour Nissan Navarra D23, Renault Alaskan et Mercedes classe X Se connectant au toit de votre véhicule via 5 points d'ancrage de chaque côté, il permet d'installer un système Rhino-Rack Pioneer sur le dessus.

Référence : **RNNB2**  
Prix : **427,00 € TTC/KIT**

## GALERIES ET BARRES DE BENNE



## BARRES DE PORTAGE POUR RIDEAU DE BENNE MOUNTAIN TOP POUR NISSAN NAVARA NP300 A PARTIR DE 2016 (LA PAIRE)

MOUNTAIN TOP, fabricant numéro 1 mondial de couvre benne rétractable. Les produits MOUNTAIN TOP sont fait pour les conditions difficiles. Les équipes de R&D et de conception au Danemark et en Australie savent à quel point les pick-up peuvent être mis à rude épreuve. C'est pourquoi ils se consacrent à offrir le meilleur des deux mondes: Une qualité et un design danois et une conception pour résister aux environnements les plus difficiles. Les produits MOUNTAIN TOP sont de très haute...

### Informations Techniques :

BARRES DE PORTAGE POUR COUVRE BENNE MOUNTAIN TOP NISSAN NAVARA NP300 Barres de portage compatible avec couvre benne Mountain Top Charge maxi : 75 kg Pour emporter du matériel supplémentaire comme des planches de surf ou des vélos avec vous.

Référence : MTC320-BAR

Prix : 414,00 € TTC/PAIRE



## KIT DE BARRE POUR BENNE D'UNE NISSAN NAVARA (2014 JUSQU'À PRÉSENT) AVEC UN EGR ROLLTRAC - DE FRONT RUNNER

Libérez l'espace de votre benne et continuez à transporter votre équipement d'aventure et vos jouets sur la benne de votre benne de Nissan Navara (2014-jusqu'à présent) lorsqu'elle est équipée d'un EGR RollTrac.

### Informations Techniques :

KRRT009 -Kit de barre pour benne d'une Nissan Navara (2014 jusqu'à présent) avec un EGR RollTrac - de Front Runner Composé de :2x LASS028 - Pieds de fixation pour Roll Top de pick-up 1x LBSK017 - Paire de barres de toit 1475mm(L) 2x RRAC937 - 4 boulons en T / M8 x 20mm (L) Matériaux utilisés : Aluminium T6 revêtu de poudre époxy noire Acier haute résistance Poids approximatif installé : 8.54 kg (18.83 lbs) Les rails en T situées en haut et en bas des lamelles du plateau de la galerie et des profils de...

Référence : KRRT009

Prix : 399,00 € TTC/KIT



### **KIT DE GALERIE DE BENNE SLIMLINE II POUR PICK-UP AVEC ROLL TOP / 1425 (LARGEUR) X 1358 (LONGUEUR) - PAR FRONT RUNNER**

Ce kit permet de créer une galerie de pleine taille qui s'installe au-dessus de la benne de votre pick-up lorsqu'il est équipé d'une couverture Roll Top. Ce kit de galerie Slimline II contient le plateau Slimline II (1425mm x 1358mm) et 4 pieds de Pickup Roll Top qui s'adaptent aux rails existants d'usine/OEM dans votre couverture Roll Top. Pour Ford ranger raptor, Mitsubishi L200, Toyota Hilux, Nissan Navara et Isuzu D-max (montage rail plat)

#### **Informations Techniques :**

*KRRT001T - Kit de galerie de benne Slimline II pour Pick-up avec Roll Top / 1425(Largeur) x 1358(Longueur) - par Front Runner Composé de :2 x LASS028 - Pieds de pick-up avec Roll-Top - par Front Runner montage rail plat 1 x RRSTJ07 - Plateau Slimline II - 1425mm(W) X 1358mm(L) - par Front Runner Matériaux utilisés : Revêtement époxy noir T6 aluminium 3CR12 Acier inoxydable Poids installé approximatif : 24 kg (53 lbs) Les rainures en T sur le dessus et le dessous des lamelles et des profilés de bordure...*

**Référence : KRRT001T**

**Prix : 1 165,00 € TTC/PIECE**



### **Kit de galerie Slimline II FRONT RUNNER pour benne de pick-up avec couvre Mountain Top 1425(W) X 1560(L)**

Ce kit crée une étagère pleine grandeur qui se place au-dessus de la plate-forme de chargement de votre Pickup lorsqu'elle est équipée d'un capot Mountain Top Cover. Ce kit de galerie Slimline II contient le plateau Slimline II (1425mm x 1560mm) et 6 supports Pickup Roll Top Leg qui s'intègrent dans les rails d'usine/OEM existants de votre Mountain Top Cover. Ce kit crée une étagère pleine grandeur qui se place au-dessus de la plate-forme de chargement de votre Pickup lorsqu'elle est équipée...

#### **Informations Techniques :**

*KRRT009T - Kit de galerie Slimline II pour benne de pick-up avec couvre Mountain Top / 1425(l) x 1560(L) - de Front Runner Composé de :3 x LASS029 - Montage de la patte du Pickup Roll Top / Mountain Top 1 x RRSTJ08 - Plateau Slimline II - 1425mm(l) X 1560mm(L) Matériau utilisé : Revêtement époxy noir T6 aluminium Acier à haute résistance Poids installé approximatif : 32.33kg (71.28lbs) La rainure en T sur le haut et sur le bas du plateau de la barre transversale convient pour un boulon de 8mm...*

**Référence : KRRT009T**

**Prix : 1 319,00 € TTC/PIECE**

## EQUIPEMENTS POUR NISSAN NAVARA D23 NP300 2016>



### KIT DE GALERIE SLIMLINE II POUR BENNE D'UNE NISSAN NAVARA (2015+) AVEC EGR ROLLTRAC - DE FRONT RUNNER

Libérez l'espace de votre benne et continuez à transporter votre équipement d'aventure et vos gadgets sur un galerie de benne complète avec ce kit de galerie Slimline II pour benne d'une Nissan Navara (2014-jusqu'à présent) avec EGR RollTrac.

#### Informations Techniques :

*KRRT042T - Kit de galerie Slimline II pour benne d'une Nissan Navara (2014-jusqu'à présent) avec EGR RollTrac - de Front Runner Composé de : 2x LASS028 - Pieds de montage pour Pick-Up avec Roll Top 2x RRAC937 - 4 boulons en T / M8 x 20mm W 1x RRSTM06 - Plateau SLII - 1475mm(L) X 1156mm(L) Matériel utilisé : Aluminium T6 recouvert de poudre époxy noire Acier haute résistance Poids approximatif installé : 26.15kg (57.65lbs) La rainure en T sur le haut et sur le bas du plateau de la barre transversale convient...*

**Référence : KRRT042T**  
Prix : **1 075,00 € TTC/PIECE**



### KIT DE GALERIE SLIMLINE II POUR BENNE DE PICK-UP / 1425MM(L) X 1358MM(L) - DE FRONT RUNNER

Ce kit crée une galerie qui s'installe sur toute la longueur de votre benne de Pick-Up. Le kit de galerie Slimline II contient un plateau Slimline II (1425mm x 1358mm), 2 rails et 4 pieds universels pour une benne de Pick-Up qui correspondent aux rails. Toutes les galeries de Front Runner sont accompagnées de guides d'installation, tout comme les composants nécessaires pour installer le plateau Slimline II sur votre véhicule. Toutes les galeries de Front Runner sont couvertes par une...

#### Informations Techniques :

*KRLB002T - Kit de galerie pour une benne de Pick-Up / 1425mm (largeur) x 1358mm (longueur) - Slimline II de Front Runner Contient: 1 x FITT002 - Instructions de montage pour un véhicule spécifique 2 x LASS026 - Pieds Universels pour une benne de Pick-Up 188mm (Paire) 1 x RRSTJ07 - Plateau Slimline II - 1425mm (largeur) x 1358mm (longueur) x 50mm (hauteur) 1 x TRBU001 - Rails pour une benne de Pick-Up 1000mm (Paire) Matériaux utilisés : Aluminium T6 en époxy noir Acier à haute résistance Poids...*

**Référence : KRLB002T**  
Prix : **1 235,00 € TTC/PIECE**

HARDTOP

HARDTOP

**EQUIP RAID**

145 RUE DE L'ÎLE NAPOLÉON  
68100 MULHOUSE  
TÉL: +33 (0)3 89 61 90 88 / FAX: +33 (0)3 89 61 70 67  
E-MAIL : [vpc@equip-RAID.FR](mailto:vpc@equip-RAID.FR)

Magasin ouvert le lundi de 14h à 18h,  
du mardi au vendredi de 9h à 12h et de 14h à 18h  
et le samedi de 9h à 12h

Prix valables du 01/06/2026 au 30/06/2026  
TVA 20% incluse  
Document non contractuel (ref : cat\_NAVARAD23NP3002016>\_06\_2026)  
Photos non contractuelles



**HARDTOP ALU CAB "CONTOUR NEXT  
GENERATION" POUR NISSAN NAVARA DOUBLE  
CABINE A PARTIR DE 2015 - ALUMINIUM NOIR  
AVEC VITRES LATERALES**

Alu-Cab est la référence en matière de Hard Top en aluminium, reconnu pour sa résistance et haute qualité de fabrication. L'aluminium offre de nombreux avantages : résistance, faible poids et longévité. Les atouts principaux pour un hard top haut de gamme. Alu Cab a lancé pour 2022, la nouvelle génération de son hardtop aluminium. Les belles lignes courbes du hardtop Contour ajoutent une rigidité accrue ainsi qu'une ligne de toit moderne conçue pour votre prochaine aventure ou voyage. Le...

**Informations Techniques :**

*Couleur : noir Finition : lisse Portes latérales : vitrées Marque du véhicule : NISSAN NAVARA DOUBLE CABINE A PARTIR DE 2015 Type de cabine : double cabine /benne courte Poids : 62kg*

**Référence : AC-C2-D-NV16-W**

**Prix : 4 250,00 € TTC/PIECE**



**HARDTOP ALU CAB "CONTOUR NEXT  
GENERATION" POUR NISSAN NAVARA DOUBLE  
CABINE A PARTIR DE 2015 - ALUMINIUM NOIR  
SANS VITRES LATERALES**

Alu-Cab est la référence en matière de Hard Top en aluminium, reconnu pour sa résistance et haute qualité de fabrication. L'aluminium offre de nombreux avantages : résistance, faible poids et longévité. Les atouts principaux pour un hard top haut de gamme. Alu Cab a lancé pour 2022, la nouvelle génération de son hardtop aluminium. Les belles lignes courbes du hardtop Contour ajoutent une rigidité accrue ainsi qu'une ligne de toit moderne conçue pour votre prochaine aventure ou voyage. Le...

**Informations Techniques :**

*Couleur : noir Finition : lisse Portes latérales : non vitrées Marque du véhicule : Nissan Navara double cabine à partir de 2015 Type de cabine : double cabine /benne courte Poids : 57kg*

**Référence : AC-C2-D-NV16**

**Prix : 3 650,00 € TTC/PIECE**

EQUIPEMENTS POUR NISSAN NAVARA D23 NP300 2016>



**HARDTOP ALU CAB EXPLORER 3 POUR NISSAN NAVARA D23 NP300 DOUBLE CABINE - ALUMINIUM LISSE NOIR**

Alu-Cab est la référence en matière de Hard Top en aluminium, reconnu pour sa résistance et haute qualité . L'aluminium offre de nombreux avantages : résistance, faible poids et longévité. Les atouts principaux pour un hard top haut de gamme. Alu Cab a lancé pour 2016, la troisième génération de son hardtop aluminium. Ce dernier a été fondamentalement restructuré et amélioré sur de nombreux points. Les charnières sont continues et intégrées sur toute la longueur des différentes...

**Référence : AC-C-D-NV16-E-BS**  
Prix : **3 190,00 € TTC/PIECE**



**HARDTOP ALU CAB EXPLORER 3 POUR NISSAN NAVARA D23 NP300 DOUBLE CABINE - ALUMINIUM STRIE NOIR**

Alu-Cab est la référence en matière de Hard Top en aluminium, reconnu pour sa résistance et haute qualité . L'aluminium offre de nombreux avantages : résistance, faible poids et longévité. Les atouts principaux pour un hard top haut de gamme. Alu Cab a lancé pour 2016, la troisième génération de son hardtop aluminium. Ce dernier a été fondamentalement restructuré et amélioré sur de nombreux points. Les charnières sont continues et intégrées sur toute la longueur des différentes...

**Référence : AC-C-D-NV16-E-BT**  
Prix : **3 190,00 € TTC/PIECE**



**HARDTOP ALU CAB EXPLORER 3 POUR NISSAN NAVARA D23 NP300 EXTRA CABINE - ALUMINIUM LISSE NOIR**

Alu-Cab est la référence en matière de Hard Top en aluminium, reconnu pour sa résistance et haute qualité . L'aluminium offre de nombreux avantages : résistance, faible poids et longévité. Les atouts principaux pour un hard top haut de gamme. Alu Cab a lancé pour 2016, la troisième génération de son hardtop aluminium. Ce dernier a été fondamentalement restructuré et amélioré sur de nombreux points. Les charnières sont continues et intégrées sur toute la longueur des différentes...

**Référence : AC-C-X-NV16-E-BS**  
Prix : **3 690,00 € TTC/PIECE**

## EQUIPEMENTS POUR NISSAN NAVARA D23 NP300 2016>



### HARDTOP ALU CAB EXPLORER 3 POUR NISSAN NAVARA D23 NP300 EXTRA CABINE - ALUMINIUM STRIE NOIR

Alu-Cab est la référence en matière de Hard Top en aluminium, reconnu pour sa résistance et haute qualité. L'aluminium offre de nombreux avantages : résistance, faible poids et longévité. Les atouts principaux pour un hard top haut de gamme. Alu Cab a lancé pour 2016, la troisième génération de son hardtop aluminium. Ce dernier a été fondamentalement restructuré et amélioré sur de nombreux points. Les charnières sont continues et intégrées sur toute la longueur des différentes...

Référence : AC-C-X-NV16-E-BT  
Prix : 3 690,00 € TTC/PIECE

## MARCHEPIED



### MARCHE PIEDS INOX NOIR OVALE POUR NISSAN NAVARA D23 NP300 DOUBLE CABINE A PARTIR DE 2016

MARCHE-PIEDS OVALE INOX Thermolaqué noir (La paire) - Plaque antidérapante - Néoprène/Aluminium brossé - Embouts Inox Montage sans perçage Livré avec kit de fixation et notice de montage

Référence : DSP320N  
Prix : 2 160,00 € TTC/PAIRE



### MARCHE PIEDS INOX NOIR OVALE POUR NISSAN NAVARA D23 NP300 EXTRA CABINE A PARTIR DE 2016

MARCHE-PIEDS OVALE INOX Thermolaqué noir (La paire) - Plaque antidérapante - Néoprène/Aluminium brossé - Embouts Inox Montage sans perçage Livré avec kit de fixation et notice de montage

Référence : DSP321N  
Prix : 787,00 € TTC/PAIRE



### MARCHE PIEDS INOX OVALE POUR NISSAN NAVARA D23 NP300 DOUBLE CABINE A PARTIR DE 2016

MARCHE-PIEDS OVALE INOX (La paire) - Plaque antidérapante - Néoprène/Aluminium brossé - Embouts Inox Montage sans perçage Livré avec kit de fixation et notice de montage

Référence : DSP320  
Prix : 2 160,00 € TTC/PAIRE

EQUIPEMENTS POUR NISSAN NAVARA D23 NP300 2016&gt;

**MARCHE PIEDS INOX OVALE POUR NISSAN  
NAVARA D23 NP300 EXTRA CABINE A PARTIR DE  
2016**

MARCHE-PIEDS OVALE INOX (La paire) - Plaque antidérapante - Néoprène/Aluminium brossé - Embouts Inox Montage sans perçage  
Livré avec kit de fixation et notice de montage

**Référence : DSP321**Prix : **787,00 € TTC/PAIRE****MULTI RACK SYSTEM / PRO BED RACK POUR PICK-UP****KIT COMPLET MULTI RACK SYSTEM****MULTI RACK SYSTEM BAS TECHNIC OFFROAD  
POUR PICK UP DOUBLE CABINE AVEC 2 BARRES  
DE TOIT RHINO RACK HEAVY DUTY NOIRE 1500  
MM**

Les véhicules pick-up sont plus que jamais incontournable dans le monde du 4x4 mais également un outil de travail très pratique au quotidien. Ces véhicules étant souvent dédiés à un usage mixte lorsque l'on souhaite installer des accessoires ou une tente de toit sur la benne cela implique l'installation d'un hard-top ou couvre benne ce qui peut limiter l'usage de la benne. Si vous souhaitez conduire votre véhicule ouvert à l'arrière, c'est-à-dire sans hard top ni couvre benne et tout de...

**Informations Techniques :**

*le kit comprend : le système Multi-rack system 2 barres de toit Rhino Rack Heavy Duty noire 1500 mm 2 jeux d'adaptateurs de fixation pour les barres de toit charge dynamique : 100 kg ; statique 250 kg*

**Référence : 55-040-XHD01**Prix : **750,00 € TTC/KIT**

**MULTI RACK SYSTEM BAS TECHNIC OFFROAD  
POUR PICK UP DOUBLE CABINE AVEC 2 BARRES  
DE TOIT RHINO RACK VORTEX NOIRE 1500 MM**

Les véhicules pick-up sont plus que jamais incontournable dans le monde du 4x4 mais également un outil de travail très pratique au quotidien. Ces véhicules étant souvent dédiés à un usage mixte lorsque l'on souhaite installer des accessoires ou une tente de toit sur la benne cela implique l'installation d'un hard-top ou couvre benne ce qui peut limiter l'usage de la benne. Si vous souhaitez conduire votre véhicule ouvert à l'arrière, c'est-à-dire sans hard top ni couvre benne et tout de...

**Informations Techniques :**

*le kit comprend : le système Multi-rack system 2 barres de toit Rhino Rack Vortex noire 1500 mm 2 jeux d'adaptateurs de fixation pour les barres de toit charge dynamique : 100 kg ; statique 250 kg*

**Référence : 55-040-XVA01****Prix : 734,00 € TTC/KIT****MULTI RACK SYSTEM BAS TECHNIC OFFROAD  
POUR PICK UP EXTRA CABINE AVEC 2 BARRES  
DE TOIT RHINO RACK HEAVY DUTY NOIRE 1500  
MM**

Les véhicules pick-up sont plus que jamais incontournable dans le monde du 4x4 mais également un outil de travail très pratique au quotidien. Ces véhicules étant souvent dédiés à un usage mixte lorsque l'on souhaite installer des accessoires ou une tente de toit sur la benne cela implique l'installation d'un hard-top ou couvre benne ce qui peut limiter l'usage de la benne. Si vous souhaitez conduire votre véhicule ouvert à l'arrière, c'est-à-dire sans hard top ni couvre benne et tout de...

**Informations Techniques :**

*le kit comprend : le système Multi-rack system 2 barres de toit Rhino Rack Heavy Duty noire 1500 mm 2 jeux d'adaptateurs de fixation pour les barres de toit charge dynamique : 100 kg ; statique 250 kg*

**Référence : 55-030-XHD01****Prix : 782,00 € TTC/KIT**



### MULTI RACK SYSTEM BAS TECHNIC OFFROAD POUR PICK UP EXTRA CABINE AVEC 2 BARRES DE TOIT RHINO RACK VORTEX NOIRE 1500 MM

Les véhicules pick-up sont plus que jamais incontournable dans le monde du 4x4 mais également un outil de travail très pratique au quotidien. Ces véhicules étant souvent dédiés à un usage mixte lorsque l'on souhaite installer des accessoires ou une tente de toit sur la benne cela implique l'installation d'un hard-top ou couvre benne ce qui peut limiter l'usage de la benne. Si vous souhaitez conduire votre véhicule ouvert à l'arrière, c'est-à-dire sans hard top ni couvre benne et tout de...

**Informations Techniques :**

*le kit comprend : le système Multi-rack system 2 barres de toit Rhino Rack Vortex noire 1500 mm 2 jeux d'adaptateurs de fixation pour les barres de toit charge dynamique : 100 kg ; statique 250 kg*

**Référence : 55-030-XVA01**

Prix : **767,00 € TTC/KIT**



### MULTI RACK SYSTEM HAUT TECHNIC OFFROAD POUR PICK UP DOUBLE CABINE AVEC 2 BARRES DE TOIT RHINO RACK HEAVY DUTY NOIRE 1375 MM

Les véhicules pick-up sont plus que jamais incontournable dans le monde du 4x4 mais également un outil de travail très pratique au quotidien. Ces véhicules étant souvent dédiés à un usage mixte lorsque l'on souhaite installer des accessoires ou une tente de toit sur la benne cela implique l'installation d'un hard-top ou couvre benne ce qui peut limiter l'usage de la benne. Si vous souhaitez conduire votre véhicule ouvert à l'arrière, c'est-à-dire sans hard top ni couvre benne...

**Informations Techniques :**

*le kit comprend : le système Multi-rack system (réglable en hauteur) 2 barres de toit Rhino Rack Heavy Duty noire 1375 mm 2 jeux d'adaptateurs de fixation pour les barres de toit charge dynamique : 100 kg ; statique 250 kg*

**Référence : 55-020-XHD01**

Prix : **1 135,00 € TTC/KIT**

## EQUIPEMENTS POUR NISSAN NAVARA D23 NP300 2016>



### MULTI RACK SYSTEM HAUT TECHNIC OFFROAD POUR PICK UP DOUBLE CABINE AVEC 2 BARRES DE TOIT RHINO RACK VORTEX NOIRE 1375 MM

Les véhicules pick-up sont plus que jamais incontournable dans le monde du 4x4 mais également un outil de travail très pratique au quotidien. Ces véhicules étant souvent dédiés à un usage mixte lorsque l'on souhaite installer des accessoires ou une tente de toit sur la benne cela implique l'installation d'un hard-top ou couvre benne ce qui peut limiter l'usage de la benne. Si vous souhaitez conduire votre véhicule ouvert à l'arrière, c'est-à-dire sans hard top ni couvre...

#### Informations Techniques :

*le kit comprend : le système Multi-rack system (réglable en hauteur) 2 barres de toit Rhino Rack Vortex noire 1375 mm 2 jeux d'adaptateurs de fixation pour les barres de toit charge dynamique : 100 kg ; statique 250 kg*

**Référence : 55-020-XVA01**

Prix : **1 092,00 € TTC/KIT**



### MULTI RACK SYSTEM HAUT TECHNIC OFFROAD POUR PICK UP DOUBLE CABINE AVEC GALERIE DE TOIT RHINO RACK PIONEER NG 1528 X 1376 MM

Les véhicules pick-up sont plus que jamais incontournable dans le monde du 4x4 mais également un outil de travail très pratique au quotidien. Ces véhicules étant souvent dédiés à un usage mixte lorsque l'on souhaite installer des accessoires ou une tente de toit sur la benne cela implique l'installation d'un hard-top ou couvre benne ce qui peut limiter l'usage de la benne. Si vous souhaitez conduire votre véhicule ouvert à l'arrière, c'est-à-dire sans hard top ni couvre benne et...

#### Informations Techniques :

*le kit comprend : le système Multi-rack system (réglable en hauteur) une galerie Rhino Rack Pioneer NG 1528 X 1376 MM 2 jeux d'adaptateurs de fixation pour la galerie charge dynamique : 100 kg ; statique 250 kg*

**Référence : 55-020-PNG01**

Prix : **1 910,00 € TTC/KIT**



### MULTI RACK SYSTEM HAUT TECHNIC OFFROAD POUR PICK UP EXTRA CABINE AVEC 3 BARRES DE TOIT RHINO RACK HEAVY DUTY NOIRE 1375 MM

Les véhicules pick-up sont plus que jamais incontournable dans le monde du 4x4 mais également un outil de travail très pratique au quotidien. Ces véhicules étant souvent dédiés à un usage mixte lorsque l'on souhaite installer des accessoires ou une tente de toit sur la benne cela implique l'installation d'un hard-top ou couvre benne ce qui peut limiter l'usage de la benne. Si vous souhaitez conduire votre véhicule ouvert à l'arrière, c'est-à-dire sans hard top ni couvre benne et...

#### Informations Techniques :

*le kit comprend : le système Multi-rack system (réglable en hauteur) 3 barres de toit Rhino Rack Heavy Duty noire 1375 mm 3 jeux d'adaptateurs de fixation pour les barres de toit charge dynamique : 100 kg ; statique 250 kg*

**Référence : 55-010-XHD01**

**Prix : 1 418,00 € TTC/KIT**



### MULTI RACK SYSTEM HAUT TECHNIC OFFROAD POUR PICK UP EXTRA CABINE AVEC 3 BARRES DE TOIT RHINO RACK VORTEX NOIRE 1375 MM

Les véhicules pick-up sont plus que jamais incontournable dans le monde du 4x4 mais également un outil de travail très pratique au quotidien. Ces véhicules étant souvent dédiés à un usage mixte lorsque l'on souhaite installer des accessoires ou une tente de toit sur la benne cela implique l'installation d'un hard-top ou couvre benne ce qui peut limiter l'usage de la benne. Si vous souhaitez conduire votre véhicule ouvert à l'arrière, c'est-à-dire sans hard top ni couvre benne...

#### Informations Techniques :

*le kit comprend : le système Multi-rack system (réglable en hauteur) 3 barres de toit Rhino Rack Vortex noire 1375 mm 3 jeux d'adaptateurs de fixation pour les barres de toit charge dynamique : 100 kg ; statique 250 kg*

**Référence : 55-010-XVA01**

**Prix : 1 395,00 € TTC/KIT**

## EQUIPEMENTS POUR NISSAN NAVARA D23 NP300 2016>



### MULTI RACK SYSTEM HAUT TECHNIC OFFROAD POUR PICK UP EXTRA CABINE AVEC GALERIE DE TOIT RHINO RACK PIONEER NG 1828 X 1426 MM

Les véhicules pick-up sont plus que jamais incontournable dans le monde du 4x4 mais également un outil de travail très pratique au quotidien. Ces véhicules étant souvent dédiés à un usage mixte lorsque l'on souhaite installer des accessoires ou une tente de toit sur la benne cela implique l'installation d'un hard-top ou couvre benne ce qui peut limiter l'usage de la benne. Si vous souhaitez conduire votre véhicule ouvert à l'arrière, c'est-à-dire sans hard top ni couvre benne et tout de...

#### Informations Techniques :

*le kit comprend : le système Multi-rack system (réglable en hauteur)  
une galerie Rhino Rack Pioneer NG 1828 X 1426 MM 3 jeux  
d'adaptateurs de fixation pour la galerie charge dynamique : 100 kg ;  
statique 250 kg*

**Référence : 55-010-PNG01**

**Prix : 2 366,00 € TTC/KIT**

## MULTI RACK SYSTEM SEUL



### MULTI RACK SYSTEM BAS TECHNIC OFFROAD POUR PICK UP DOUBLE CABINE

Les véhicules pick-up sont plus que jamais incontournable dans le monde du 4x4 mais également un outil de travail très pratique au quotidien. Ces véhicules étant souvent dédiés à un usage mixte lorsque l'on souhaite installer des accessoires ou une tente de toit sur la benne cela implique l'installation d'un hard-top ou couvre benne ce qui peut limiter l'usage de la benne. Si vous souhaitez conduire votre véhicule ouvert à l'arrière, c'est-à-dire sans hard top ni couvre benne et tout de...

**Référence : 55-040**

**Prix : 501,00 € TTC/KIT**



### MULTI RACK SYSTEM BAS TECHNIC OFFROAD POUR PICK UP EXTRA CABINE

Les véhicules pick-up sont plus que jamais incontournable dans le monde du 4x4 mais également un outil de travail très pratique au quotidien. Ces véhicules étant souvent dédiés à un usage mixte lorsque l'on souhaite installer des accessoires ou une tente de toit sur la benne cela implique l'installation d'un hard-top ou couvre benne ce qui peut limiter l'usage de la benne. Si vous souhaitez conduire votre véhicule ouvert à l'arrière, c'est-à-dire sans hard top ni couvre benne et tout de même...

**Référence : 55-030**

**Prix : 557,00 € TTC/KIT**

## EQUIPEMENTS POUR NISSAN NAVARA D23 NP300 2016>



### MULTI RACK SYSTEM HAUT TECHNIC OFFROAD POUR PICK UP DOUBLE CABINE

Les véhicules pick-up sont plus que jamais incontournable dans le monde du 4x4 mais également un outil de travail très pratique au quotidien. Ces véhicules étant souvent dédiés à un usage mixte lorsque l'on souhaite installer des accessoires ou une tente de toit sur la benne cela implique l'installation d'un hard-top ou couvre benne ce qui peut limiter l'usage de la benne. Si vous souhaitez conduire votre véhicule ouvert à l'arrière, c'est-à-dire sans hard top ni couvre benne et tout de...

Référence : 55-020  
Prix : 897,00 € TTC/KIT



### MULTI RACK SYSTEM HAUT TECHNIC OFFROAD POUR PICK UP EXTRA CABINE

Les véhicules pick-up sont plus que jamais incontournable dans le monde du 4x4 mais également un outil de travail très pratique au quotidien. Ces véhicules étant souvent dédiés à un usage mixte lorsque l'on souhaite installer des accessoires ou une tente de toit sur la benne cela implique l'installation d'un hard-top ou couvre benne ce qui peut limiter l'usage de la benne. Si vous souhaitez conduire votre véhicule ouvert à l'arrière, c'est-à-dire sans hard top ni couvre benne et tout de même...

Référence : 55-010  
Prix : 1 103,00 € TTC/KIT

## PLATEAU COULISSANT BENNE



### DEMI PLATEAU COULISSANT CARGOGLIDE DECKED POUR PICKUP DOUBLE CABINE 1415 x 615mm OUVERTURE 75%

Le Cargoglide 2e génération est là! Pensé pour être plus ergonomique et avec un meilleur accès au chargement que la version précédente, le Cargoglide Decked est aussi plus léger de 20% grâce notamment à une fonte notable de la hauteur du plateau. Ainsi vous gagnerez en volume utile tout en économisant du carburant et, bien sûr, sans perte de capacité de charge. Facile à installer car livré déjà préassemblé, le cargo glide est conçu en contreplaqué de 1.9cm de type marin revêtu d'une couche...

#### Informations Techniques :

Longueur x largeur : 1415 x 615 MM

Référence : DCG600-5624  
Prix : 1 490,00 € TTC/PIECE



## PLATEAU COULISSANT CARGOGLIDE DECKED POUR PICK UP EXTRA CABINE 1720 X 1046 MM OUVERTURE 100%

Le Cargoglide 2e génération est là! Pensé pour être plus ergonomique et avec un meilleur accès au chargement que la version précédente, le Cargoglide Decked est aussi plus léger de 20% grâce notamment à une fonte notable de la hauteur du plateau. Ainsi vous gagnerez en volume utile tout en économisant du carburant et, bien sûr, sans perte de capacité de charge. Facile à installer car livré déjà préassemblé, le cargo glide est conçu en contreplaqué de 1.9cm de type marin revêtu d'une couche...

### Informations Techniques :

Longueur totale : 1737 mm Largeur totale : 1046 mm Largeur de la zone utilisable : 960 mm Poids: 116 kg Charge utile: 454 kg extension d'ouverture : 100% de la longueur du cargoglide

Référence : DCG1000XL-6841

Prix : 3 650,00 € TTC/PIECE



## PLATEAU COULISSANT CARGOGLIDE DECKED POUR PICK UP EXTRA CABINE 1720 X 1046 MM OUVERTURE 75%

Le Cargoglide 3e génération est là! Pensé pour être plus ergonomique et avec un meilleur accès au chargement que la version précédente, le Cargoglide Decked est aussi plus léger de 20% grâce notamment à une fonte notable de la hauteur du plateau. Ainsi vous gagnerez en volume utile tout en économisant du carburant et, bien sûr, sans perte de capacité de charge. Facile à installer car livré déjà préassemblé, le cargo glide est conçu en contreplaqué de 1.9cm de type marin revêtu d'une couche...

### Informations Techniques :

Longueur totale : 1720 mm Largeur totale : 1046 mm Largeur de la zone utilisable : 960 mm Poids: 59 kg Charge utile: 680 kg Extension d'ouverture : 75% de la longueur du cargoglide Note importante concernant la charge utile : lorsqu'un DCG1500 est installé sur un système de double plancher avec tiroir DECKED, la charge utile du plateau coulissant reste de 454 kg. Ce détail est clairement indiqué dans les instructions et sur un autocollant situé sur le support de montage du CargoGlide

Référence : DCG1500-6841

Prix : 2 390,00 € TTC/PIECE

## EQUIPEMENTS POUR NISSAN NAVARA D23 NP300 2016>



### PLATEAU COULISSANT CARGOGLIDE DECKED POUR PICKUP DOUBLE CABINE 1415 x1046MM OUVERTURE 75%

Le Cargoglide 3e génération est là! Pensé pour être plus ergonomique et avec un meilleur accès au chargement que la version précédente, le Cargoglide Decked est aussi plus léger de 20% grâce notamment à une fonte notable de la hauteur du plateau. Ainsi vous gagnerez en volume utile tout en économisant du carburant et, bien sûr, sans perte de capacité de charge. Facile à installer car livré déjà préassemblé, le cargo glide est conçu en contreplaqué de 1.9cm de type marin revêtu d'une couche...

#### Informations Techniques :

Longueur x largeur : 1415 x 1046MM Charge utile 680kg

Référence : **DCG1500-5641**  
Prix : **2 390,00 € TTC/PIECE**



### PLATEAU COULISSANT CARGOGLIDE DECKED POUR PICKUP DOUBLE CABINE 1433 x1046mm OUVERTURE 100%

Le Cargoglide 2e génération est là! Pensé pour être plus ergonomique et avec un meilleur accès au chargement que la version précédente, le Cargoglide Decked est aussi plus léger de 20% grâce notamment à une fonte notable de la hauteur du plateau. Ainsi vous gagnerez en volume utile tout en économisant du carburant et, bien sûr, sans perte de capacité de charge. Facile à installer car livré déjà préassemblé, le cargo glide est conçu en contreplaqué de 1.9cm de type marin revêtu d'une couche...

#### Informations Techniques :

Longueur x largeur : 1433 x 1046MM

Référence : **DCG1000XL-5641**  
Prix : **3 650,00 € TTC/PIECE**



### PLATEAU COULISSANT LONGUEUR AJUSTABLE POUR BENNE DE PICKUP DOUBLE/EXTRA/SIMPLE CABINE CHARGE MAXI 600KG

plateau coulissant s'adaptant à tous les modèles de pick up simple / double ou extra cabine Caractéristiques : Chargement accessible sans monter dans la benne grâce au plateau coulissant Possède un rebord en acier avec points d'ancrage permettant de sécuriser le contenu Sol résistant Peut se bloquer dans plusieurs positions pour une utilisation optimale Livré dans une longueur de 1443mm (double cabine standard) et peut être déployé jusqu'à une longueur de 1843mm Couleur : noir ...

Référence : **BEDSLIDE6**  
Prix : **1 690,00 € TTC/PIECE**

## TIROIRS & COFFRES DE RANGEMENT

### COFFRES & CAISSES DE RANGEMENT



#### COFFRE / BOITE A OUTILS PICKUP ABS NOIR DOUBLE OUVERTURE MAXBOX 1580 X 650 H 466 MM

Le coffrefrederangement à double ouverture Maxbox est pratique, robusteet durable. Robustegrâceàsafabrication enpolyéthylènethermoforméet Durable de parsacouchede protectionrenforçantson étanchéité. Cecoffredebenneestéquipéd'unsystème deverrouillage à cléet de deux ouvertures latérales. Son installationnécessiteunperçagesur lesridelles de la benned'origine.

##### Informations Techniques :

Fermeture à clé Double ouverture papillon Traitement anti-UV  
Dimensions extérieures : 1580 x 650 x 466 mm Volume : 263 L  
Couleur: Noir se monte sur les véhicules suivants : Ford Ranger 2P/4Places - Super cab (de 2012 à 2015) Ford Ranger 4P/4Places - Double cab (de 2012 à 2015) Ford Ranger 4P/4Places - Double cab (de 2015 à 2019) Ford Ranger 2P/4Places - Super cab (de 2015 à 2019) Ford Ranger 2P/2Places - Simple cab...

Référence : **BOX4**

Prix : **854,00 € TTC/PIECE**



#### COFFRE / BOITE A OUTILS PICKUP ABS NOIR MAXBOX 1320 X 505 H 475 MM

Le coffrefrederangementMaxbox esttrèsrobusteet durable. Robustegrâceàsafabrication enpolyéthylènethermoforméet Durable de parsacouchede protectionrenforçantson étanchéité. Cecoffredebenneestéquipéd'unsystème deverrouillage à cléetd'unegrandeouverture frontale. Son installationnécessiteunperçagesurlesridelles de la benned'origine.

##### Informations Techniques :

Fermeture à clé Dimensions extérieures : 1320 x 505 x 475 mm Poids : 19 kg Couleur: Noir se monte sur les véhicules suivants : Ford Ranger 2P/4Places - Super cab (de 2012 à 2015) Ford Ranger 4P/4Places - Double cab (de 2012 à 2015) Ford Ranger 4P/4Places - Double cab (de 2015 à 2019) Ford Ranger 2P/4Places - Super cab (de 2015 à 2019) Ford Ranger 2P/2Places - Simple cab (de 2015 à 2019) Ford Ranger 4P/4Places - Double cab...

Référence : **BOX1**

Prix : **639,00 € TTC/PIECE**



### COFFRE / BOITE A OUTILS PICKUP ABS NOIR MAXBOX 1400 X 540 H 540 MM

Le coffre rangement Maxbox est très robuste et durable. Robuste grâce à sa fabrication en polyéthylène thermoformé et durable de par sa couche de protection renforçant son étanchéité. Ce coffre de benne est équipé d'un système de verrouillage à clé et d'une grande ouverture frontale. Son installation nécessite un perçage sur les ridelles de la benne d'origine.

#### Informations Techniques :

Fermeture à clé Dimensions extérieures : 1400 x 540 x 540 mm Poids : 22 kg Couleur: Noir se monte sur les véhicules suivants : Ford Ranger 2P/4Places - Super cab (de 2012 à 2015) Ford Ranger 4P/4Places - Double cab (de 2012 à 2015) Ford Ranger 4P/4Places - Double cab (de 2015 à 2019) Ford Ranger 2P/4Places - Super cab (de 2015 à 2019) Ford Ranger 2P/2Places - Simple cab (de 2015 à 2019) Ford Ranger 4P/4Places - Double cab...

Référence : **BOX2**  
Prix : **710,00 € TTC/PIECE**



### COFFRE / BOITE A OUTILS PICKUP ABS NOIR MAXBOX COMPATIBLE ROLL BAR 1400 X 552 H 527 MM

Le coffre rangement Maxbox est robuste et durable. Robuste grâce à sa fabrication en polyéthylène thermoformé et durable de par sa couche de protection renforçant son étanchéité. Ce coffre de benne est équipé d'un système de verrouillage à clé et d'une grande ouverture frontale. Son installation nécessite un perçage sur les ridelles de la benne d'origine.

#### Informations Techniques :

Fermeture à clé Compatible roll bar Traitement anti-UV Dimensions extérieures : 1400 x 552 x 527 mm Couleur: Noir se monte sur les véhicules suivants : Ford Ranger 2P/4Places - Super cab (de 2012 à 2015) Ford Ranger 4P/4Places - Double cab (de 2012 à 2015) Ford Ranger 4P/4Places - Double cab (de 2015 à 2019) Ford Ranger 2P/4Places - Super cab (de 2015 à 2019) Ford Ranger 2P/2Places - Simple cab (de 2015 à...)

Référence : **BOX5**  
Prix : **720,00 € TTC/PIECE**

## EQUIPEMENTS POUR NISSAN NAVARA D23 NP300 2016>



### COFFRE / BOITE DE RANGEMENT LATÉRALE PICKUP MAXBOX 670 X 205 H 370 MM

La boîte de rangement Maxbox est robuste et durable. Robuste grâce à sa fabrication en polyéthylène thermoformé et durable de par sa couche de protection renforçant son étanchéité. La boîte de rangement BOX8 offre un espace sécurisé grâce à son compartiment intégré qui permet l'organisation de vos petites pièces et de vos outils.

#### Informations Techniques :

*Dimensions: 670 x 205 x 370 mm Montage rapide Fabrication en Polyéthylène robuste et résistant notamment aux produits chimiques et à la plupart des solvants. Couche spéciale UV pour une résistance durable Système de joint intégré assurant une bonne étanchéité Couleur: Noir se monte sur les véhicules suivants : Isuzu D-Max 2P/2Places - Simple cab (2020+) Isuzu D-Max 4P/4Places - Crew cab (2020+) Isuzu D-Max 2P/4Places - Space cab...*

**Référence : BOX8**

Prix : **362,00 € TTC/PIECE**

## KIT DE FINITION TIROIR



### KIT DE FINITION AVANT POUR AMENAGEMENT TIROIR ARB POUR NISSAN NAVARRA D23 DOUBLE CABINE

KIT DE FINITION AVANT POUR AMENAGEMENT TIROIR ARB Kit de finition compatible pour les tiroirs commençant par 37-RD et 37-RDRF

**Référence : NP300EUEXF**

Prix : **208,00 € TTC/KIT**

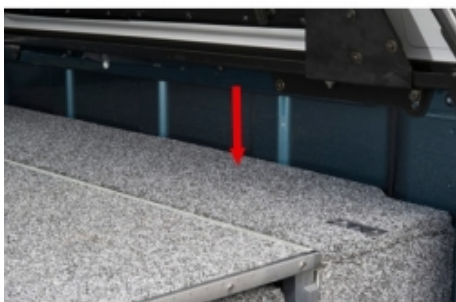

### KIT DE FINITION LATÉRALES POUR AMENAGEMENT TIROIR ARB POUR NISSAN NAVARA D23 NP300 DOUBLE CABINE A PARTIR DE 2015

KIT DE FINITION POUR LATÉRALES AMENAGEMENT TIROIR ARB POUR NISSAN NAVARRA D23 NP300 DOUBLE CABINE A PARTIR DE 2015

**Référence : NP300FK**

Prix : **239,00 € TTC/KIT**

## TIROIRS DE RANGEMENT

EQUIPEMENTS POUR NISSAN NAVARA D23 NP300 2016>



## AMENAGEMENT INTERIEUR DOUBLE TIROIR ARB POUR NISSAN NAVARA D23 NP300 DOUBLE CABINE A PARTIR DE 2016

Ce système est basé autour de plusieurs points clés donnant un produit de haute qualité avec une fonctionnalité et une facilité d'utilisation maximale : verrouillage à clé, fermeture par poignée, coup de poing pour un maximum de sécurité moquette traitée contre les UV et à haute résistance contre l'abrasion renforts de plancher pour un maintien maximal des charges placées dans chaque tiroir raccord d'angle en aluminium pour une finition impeccable glissières en forme de "u" pour une...

### Informations Techniques :

Dimensions extérieures (LxLxH): 505 x1355x310 mm Dimensions du tiroir (LxLxH): 435 x 1260x250 mm

Référence : **ARB1355/D23**  
Prix : **3 217,00 € TTC/KIT**



## SYSTEME TIROIR ETANCHE + PLATEAU DECKED POUR MERCEDES CLASSE X / NISSAN NAVARA D23 NP300 / RENAULT ALASKAN DOUBLE CABINE A PARTIR DE 2016

SYSTEME TIROIR ETANCHE + PLATEAU DECKED POUR MERCEDES CLASSE X / NISSAN NAVARA D23 NP300 / RENAULT ALASKAN DOUBLE CABINE A PARTIR DE 2016 Cette nouvelle version des produits DECKED conçue par nos ingénieurs aux Etats-Unis, vous offre plus de d'espace avec son unique et super tiroir (500 kg de charge utile sur le double plancher et 180 kg sur le super tiroir) OPTIMISER votre pick-up et VUL avec les systèmes DECKED, c'est simple avec DECKED! Le système de tiroirs coulissants se fixe sur ...

### Informations Techniques :

longueur de la benne : 1578 mm longueur du système Decked : 1430 mm poids du système Decked installé : 93 kg se monte sur : MERCEDES CLASSE X DOUBLE CABINE A PARTIR DE 2017 NISSAN NAVARA D23 NP300 DOUBLE CABINE A PARTIR DE 2016 RENAULT ALASKAN DOUBLE CABINE A PARTIR DE 2017

Référence : **YN7**  
Prix : **2 180,00 € TTC/PIECE**



### TIROIR COULISSANT ARB CUISINE PICKUP DOUBLE CABINE 1355MM

Le tiroir cuisine ARB RDK1355 est une cuisine coulissante complète intégrée dans un cadre de tiroir modulaire. Il ne s'agit pas uniquement d'un tiroir, mais d'une cuisine entièrement équipée comprenant : Un plan de travail en acier inoxydable de 1 250 mm de longueur. Une plaque de cuisson à trois brûleurs de la marque Thetford. Un évier en silicone pliable de 12 litres avec bouchon. Un tiroir à ustensiles intégré. Cette cuisine coulissante est conçue pour...

#### Informations Techniques :

*Caractéristiques: Convient pour tous les tiroirs RD / RFH / RF et RDRF 1355. S'intègre comme le ferait un tiroir normal S'adapte aux kits de finition latéral spécifiques au véhicule Alliage d'ingénierie extrudé sur des glissières d'extension, sans besoin de pied de support configuration rapide de 15 secondes Fonctions de verrouillage / verrouillage similaires aux tiroirs ARB Dessus de table de cuisine en acier inoxydable largeur 485 mm x longueur 1250 mm Poêle Thetford - Poêle MK3 à 3...*

Référence : RDK1355

Prix : 3 837,36 € TTC/KIT



### TIROIR DE RANGEMENT SIMPLE ARB 1355 X 500 X 190 MM AVEC PLATEAU COULISSANT

TIROIR DE RANGEMENT SIMPLE ARB 1355 X 505 X 140 MM AVEC PLATEAU COULISSANT Il s'agit de tiroir mi-hauteur. Ce système est basé autour de plusieurs points clés donnant un produit de haute qualité avec une fonctionnalité et une facilité d'utilisation maximale : verrouillage à clé, fermeture par poignée, coup de poing pour un maximum de sécurité moquette traitée contre les UV et à haute résistance contre l'abrasion renforts de plancher pour un maintien maximal des charges placées dans...

Référence : RFH1355

Prix : 1 190,00 € TTC/PIECE



### TIROIR DE RANGEMENT SIMPLE ARB 1355 X 505 X 140 MM AVEC PLATEAU COULISSANT

TIROIR DE RANGEMENT SIMPLE ARB 1355 X 505 X 140 MM AVEC PLATEAU COULISSANT Ce système est basé autour de plusieurs points clés donnant un produit de haute qualité avec une fonctionnalité et une facilité d'utilisation maximale : verrouillage à clé, fermeture par poignée, coup de poing pour un maximum de sécurité moquette traitée contre les UV et à haute résistance contre l'abrasion renforts de plancher pour un maintien maximal des charges placées dans chaque tiroir raccord d'angle en...

Référence : RF1355

Prix : 1 010,00 € TTC/PIECE

## EQUIPEMENTS POUR NISSAN NAVARA D23 NP300 2016>



### TIROIR DE RANGEMENT SIMPLE ARB 1355 X 505 X 310 MM AVEC PLATEAU COULISSANT POUR PICK-UP DOUBLE CABINE

TIROIR DE RANGEMENT SIMPLE ARB 1355 X 505 X 310 MM AVEC PLATEAU COULISSANT Ce système est basé autour de plusieurs points clés donnant un produit de haute qualité avec une fonctionnalité et une facilité d'utilisation maximale : verrouillage à clé, fermeture par poignée, coup de poing pour un maximum de sécurité moquette traitée contre les UV et à haute résistance contre l'abrasion renforts de plancher pour un maintien maximal des charges placées dans chaque tiroir raccord d'angle en...

Référence : RDRF1355  
Prix : 1 450,00 € TTC/PIECE



### TIROIR DE RANGEMENT SIMPLE ARB 1355 X 505 X 310 MM AVEC PLATEAU FIXE POUR PICK-UP DOUBLE CABINE

TIROIR DE RANGEMENT SIMPLE ARB 1355 X 505 X 310 MM AVEC PLATEAU FIXE Ce système est basé autour de plusieurs points clés donnant un produit de haute qualité avec une fonctionnalité et une facilité d'utilisation maximale : verrouillage à clé, fermeture par poignée, coup de poing pour un maximum de sécurité moquette traitée contre les UV et à haute résistance contre l'abrasion renforts de plancher pour un maintien maximal des charges placées dans chaque tiroir raccord d'angle en...

Référence : RD1355  
Prix : 1 320,00 € TTC/PIECE

## VÉRIN DE HAYON OU DE CAPOT



### KIT JOINT D'ETANCHEITE RIDELLE POUR NISSAN NP300/HILUX VIGO/AMAROK DE 2010 A 2016

JOINT POUR ETANCHEITE RIDELLE NISSAN NP300/HILUX VIGO/AMAROK DE 2010 A 2016 - Anti-poussière - Etanchéité de la benne - Protège votre benne des intempéries (eau, sables..) - En caoutchouc ultra résistant - Facile à installer - Pas d'outils nécessaire pour le montage - Tout est inclus dans le kit A partir de 2016 Couleur Noir

Référence : SKJ320  
Prix : 90,00 € TTC/KIT



## EQUIPEMENTS POUR NISSAN NAVARA D23 NP300 2016>



### KIT DE MONTAGE POUR CANOPY CAMPER POUR NISSAN NAVARA NP300 / RENAULT ALASKAN / MERCEDES CLASSE X DOUBLE CABINE A PARTIR DE 2016

Retrouvez toutes les informations sur le Canopy Camper d'Alu-cab dans cette page dédiée : <https://www.equip-raid.fr/atelier/canopy-camper> kit de montage spécifique au véhicule pour le canopy camper de chez Alu-cab compatible pour - Nissan Navara NP300 double cabine à partir de 2016 - Renault Alaskan double cabine à partir de 2016 - Mercedes Classe X double cabine à partir de 2016 Attention necessite d'avoir les rails d'arrimages dans la benne

**Référence : AC-CC-FK-NV16**

Prix : **520,00 € TTC/PIECE**

## CANOPY CAMPER



### CANOPY CAMPER ALU-CAB VERSION AC20 CONFORT NOIR POUR MERCEDES CLASSE X / RENAULT ALASKAN ET NISSAN NAVARA D23 NP300 DOUBLE CABINE A PARTIR DE 2016 (KIT DE MONTAGE INCLUS)

CANOPY CAMPER HARD-TOP ET TENTE DE TOIT ALU-CAB COULEUR : NOIR Le nouveau Canopy Camper est l'équipement idéal pour chasseur ou couple baroudeur. C'est la combinaison idéale entre un hardtop et une cellule. En effet, il s'agit d'un hard-top avec une tente de toit intégrée permettant un accès direct au couchage par le hard-top. L'accès se fait par la porte arrière (qui fait toute la hauteur, du plancher de la benne jusqu'en haut du hard-top). Comme tous les hard-tops Alu Cab, ce Canopy Camper...

#### Informations Techniques :

Compatible avec les véhicules suivants : MERCEDES CLASSE X NISSAN NAVARA D23 NP300 A PARTIR DE 2016 RENAULT ALASKAN Dimensions : LONGUEUR: 2865 mm (sans porte-roue) et 3035 mm (avec porte-roue) HAUTEUR: avec toit fermé: 1365 mm (du haut du toit au bas du cadre de la porte arrière) HAUTEUR: avec toit ouvert: 2520 mm LARGEUR: hors tout: 1600mm TAILLE DES LITS DE TOIT: Lit de la tente sur le toit: L2600 mm x l1340 mm POIDS A VIDE: (coque de base) 210 kg POIDS...

**Référence : AC-CC-D-BT-NV16**

Prix : **13 690,00 € TTC/PIECE**

## CANOPY MODULABLE MODCAP

### ACCESSOIRES MODCAP

## EQUIPEMENTS POUR NISSAN NAVARA D23 NP300 2016>



### KIT DE FINITION POUR MODCAP WORKER ALU- CAB POUR NISSAN NAVARA NP300 2016+ ET TOYOTA HILUX REVO

Le kit de finition avant pour Modcap Worker est idéal pour affiner le look de votre véhicule lorsqu'il est équipé d'un Modcap à toit plat. Sa conception en aluminium se fondra parfaitement avec le modcap et permettra un meilleur aérodynamisme de votre véhicule. Parfait pour réduire la consommation de carburant.

**Informations Techniques :**

Premières livraisons prévues en mai 2025

**Référence : AC-CC2-FF-NV16-TH16**

Prix : **220,00 € TTC/KIT**

### COMPOSANTS MODCAP

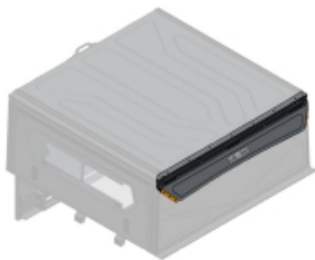

### KIT DE FINITION POUR MODCAP WORKER ALU- CAB POUR NISSAN NAVARA NP300 2016+ ET TOYOTA HILUX REVO

Le kit de finition avant pour Modcap Worker est idéal pour affiner le look de votre véhicule lorsqu'il est équipé d'un Modcap à toit plat. Sa conception en aluminium se fondra parfaitement avec le modcap et permettra un meilleur aérodynamisme de votre véhicule. Parfait pour réduire la consommation de carburant.

**Informations Techniques :**

Premières livraisons prévues en mai 2025

**Référence : AC-CC2-FF-NV16-TH16**

Prix : **220,00 € TTC/KIT**

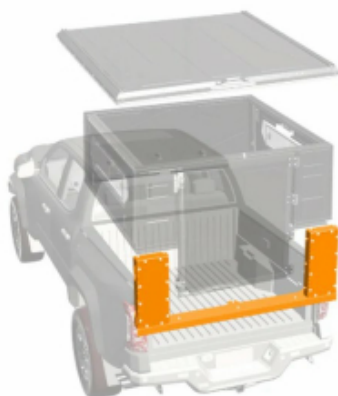

### KIT DE MONTAGE ALU CAB MODCAP POUR NISSAN NAVARA NP300 A PARTIR DE 2016 DOUBLE CABINE

**Référence : AC-CC2-FK-NV16**

Prix : **540,00 € TTC/KIT**

## EQUIPEMENTS POUR NISSAN NAVARA D23 NP300 2016>

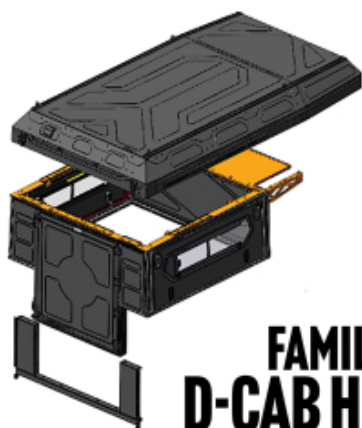

**FAMILY  
D-CAB HP**

### KIT DE MONTAGE HAUT PROFIL TOIT RELEVABLE FAMILY SUR BASE ALU-CAB MODCAP POUR PICK UP DOUBLE CABINE

Kit de montage indispensable pour monter la tente Family sur modcap DOUBLE CABINE compatible avec : Jeep gladiator 2019+ Volkswagen amarok 2010-2022 Isuzu D-Max 2012-2020 Mercedes Klasse-X 2017+ Nissan Navara 2016+ Toyota hilux Vigo 2005-2016 Attention, le support de table pour Modcap double famille n'est pas compatible avec ce kit de montage Haut Profil.

**Référence : AC-CC2-TFM-FAM-DC-HP**

Prix : **715,00 € TTC/PIECE**

### MODCAP CAMPER



### ALU CAB MODCAP CAMPER AVEC FENETRES LATERALES POUR NISSAN NAVARA NP300 A PARTIR DE 2016 DOUBLE CABINE

ModCap ALU-Cab – Le hardtop avec toit relevable pour les aventuriers exigeants Une plateforme évolutive, robuste et pensée pour le tout-terrain Le ModCap d'ALU-Cab est une alternative innovante aux cellules classiques. Plus léger, plus accessible financièrement et entièrement modulable, il s'adresse aux voyageurs, professionnels et passionnés de 4x4 à la recherche d'une solution flexible et durable. Pensé comme une base fixe et personnalisable, le ModCap permet de choisir le type de toit le...

#### Informations Techniques :

*Les photos illustrant ce produit proviennent d'un modcap avec fenêtres et déjà équipé. Elles ne sont pas contractuelles. Couchage 2.6m x 1.4m et matelas de 70mm d'épaisseur dans la tente. Idéal pour deux personnes.*

**Référence : AC-CC2-D-NV16-RT-W**

Prix : **14 478,00 € TTC/KIT**

## EQUIPEMENTS POUR NISSAN NAVARA D23 NP300 2016>



### ALU CAB MODCAP CAMPER SANS FENETRES POUR NISSAN NAVARA NP300 A PARTIR DE 2016 DOUBLE CABINE

ModCap ALU-Cab – Le hardtop avec toit relevable pour les aventuriers exigeants Une plateforme évolutive, robuste et pensée pour le tout-terrain Le ModCap d'ALU-Cab est une alternative innovante aux cellules classiques. Plus léger, plus accessible financièrement et entièrement modulable, il s'adresse aux voyageurs, professionnels et passionnés de 4x4 à la recherche d'une solution flexible et durable. Pensé comme une base fixe et personnalisable, le ModCap permet de choisir le type de toit le...

#### Informations Techniques :

*Les photos illustrant ce produit proviennent d'un modcap avec fenêtres et déjà équipé. Elles ne sont pas contractuelles. Couchage 2.6m x 1.4m et matelas de 70mm d'épaisseur dans la tente. Idéal pour deux personnes.*

**Référence : AC-CC2-D-NV16-RT**

Prix : **13 928,00 € TTC/KIT**

### MODCAP COMPACT CAMPER



### ALU CAB MODCAP COMPACT CAMPER AVEC FENETRES POUR NISSAN NAVARA NP300 2016-2020 DOUBLE CABINE

ModCap ALU-Cab – Le hardtop avec toit relevable pour les aventuriers exigeants Une plateforme évolutive, robuste et pensée pour le tout-terrain Le ModCap d'ALU-Cab est une alternative innovante aux cellules classiques. Plus léger, plus accessible financièrement et entièrement modulable, il s'adresse aux voyageurs, professionnels et passionnés de 4x4 à la recherche d'une solution flexible et durable. Pensé comme une base fixe et personnalisable, le ModCap permet de choisir le type de toit le...

#### Informations Techniques :

*NOUVEAUTÉ - LIVRAISONS PREVUES FIN 2025*

**Référence : AC-CC2-D-NV16-CO-W**

Prix : **9 380,00 € TTC/KIT**

## EQUIPEMENTS POUR NISSAN NAVARA D23 NP300 2016>



### ALU CAB MODCAP COMPACT CAMPER SANS FENETRES POUR NISSAN NAVARA NP300 2016-2020 DOUBLE CABINE

ModCap ALU-Cab – Le hardtop avec toit relevable pour les aventuriers exigeants Une plateforme évolutive, robuste et pensée pour le tout-terrain Le ModCap d'ALU-Cab est une alternative innovante aux cellules classiques. Plus léger, plus accessible financièrement et entièrement modulable, il s'adresse aux voyageurs, professionnels et passionnés de 4x4 à la recherche d'une solution flexible et durable. Pensé comme une base fixe et personnalisable, le ModCap permet de choisir le type de toit le...

**Informations Techniques :**

NOUVEAUTÉ - LIVRAISONS PREVUES FIN 2025

**Référence : AC-CC2-D-NV16-CO**

Prix : **8 830,00 € TTC/KIT**

### MODCAP FAMILY



### ALU CAB MODCAP FAMILY AVEC FENETRES POUR NISSAN NAVARA NP300 A PARTIR DE 2016 DOUBLE CABINE

ModCap ALU-Cab – Le hardtop avec toit relevable pour les aventuriers exigeants Une plateforme évolutive, robuste et pensée pour le tout-terrain Le ModCap d'ALU-Cab est une alternative innovante aux cellules classiques. Plus léger, plus accessible financièrement et entièrement modulable, il s'adresse aux voyageurs, professionnels et passionnés de 4x4 à la recherche d'une solution flexible et durable. Pensé comme une base fixe et personnalisable, le ModCap permet de choisir le type de toit...

**Informations Techniques :**

*couchage de 2m x 2.40m Haut profil non compatible avec le support de table de camping Alu-Cab*

**Référence : AC-CC2-D-NV16-FAM-w**

Prix : **15 523,00 € TTC/KIT**

## EQUIPEMENTS POUR NISSAN NAVARA D23 NP300 2016>



### ALU CAB MODCAP FAMILY SANS FENETRES POUR NISSAN NAVARA NP300 A PARTIR DE 2016 DOUBLE CABINE

ModCap ALU-Cab – Le hardtop avec toit relevable pour les aventuriers exigeants Une plateforme évolutive, robuste et pensée pour le tout-terrain Le ModCap d'ALU-Cab est une alternative innovante aux cellules classiques. Plus léger, plus accessible financièrement et entièrement modulable, il s'adresse aux voyageurs, professionnels et passionnés de 4x4 à la recherche d'une solution flexible et durable. Pensé comme une base fixe et personnalisable, le ModCap permet de choisir le type de toit...

#### Informations Techniques :

*couchage de 2m x 2.40m Haut profil non compatible avec le support de table de camping Alu-Cab*

**Référence : AC-CC2-D-NV16-FAM**

Prix : **14 973,00 € TTC/KIT**

## MODCAP WORKER



### ALU CAB MODCAP WORKER AVEC FENETRES LATERALES POUR NISSAN NAVARA NP300 A PARTIR DE 2016 DOUBLE CABINE

ModCap ALU-Cab – Le hardtop avec toit relevable pour les aventuriers exigeants Une plateforme évolutive, robuste et pensée pour le tout-terrain Le ModCap d'ALU-Cab est une alternative innovante aux cellules classiques. Plus léger, plus accessible financièrement et entièrement modulable, il s'adresse aux voyageurs, professionnels et passionnés de 4x4 à la recherche d'une solution flexible et durable. Pensé comme une base fixe et personnalisable, le ModCap permet de choisir le type de toit le...

**Référence : AC-CC2-D-NV16-HT-W**

Prix : **6 440,00 € TTC/KIT**



### ALU CAB MODCAP WORKER SANS FENETRES POUR NISSAN NAVARA NP300 A PARTIR DE 2016 DOUBLE CABINE

ModCap ALU-Cab – Le hardtop avec toit relevable pour les aventuriers exigeants Une plateforme évolutive, robuste et pensée pour le tout-terrain Le ModCap d'ALU-Cab est une alternative innovante aux cellules classiques. Plus léger, plus accessible financièrement et entièrement modulable, il s'adresse aux voyageurs, professionnels et passionnés de 4x4 à la recherche d'une solution flexible et durable. Pensé comme une base fixe et personnalisable, le ModCap permet de choisir le type de toit le...

**Référence : AC-CC2-D-NV16-HT**

Prix : **5 890,00 € TTC/KIT**

EQUIPEMENTS POUR NISSAN NAVARA D23 NP300 2016>

## CELLULES & ACCESSOIRES

### CANOPY CAMPER



#### **CANOPY CAMPER ALU-CAB VERSION AC20 COMFORT NOIR POUR MERCEDES CLASSE X / RENAULT ALASKAN ET NISSAN NAVARA D23 NP300 DOUBLE CABINE A PARTIR DE 2016 (KIT DE MONTAGE INCLUS)**

CANOPY CAMPER HARD-TOP ET TENTE DE TOIT ALU-CAB COULEUR : NOIR Le nouveau Canopy Camper est l'équipement idéal pour chasseur ou couple baroudeur. C'est la combinaison idéale entre un hardtop et une cellule. En effet, il s'agit d'un hard-top avec une tente de toit intégrée permettant un accès direct au couchage par le hard-top. L'accès se fait par la porte arrière (qui fait toute la hauteur, du plancher de la benne jusqu'en haut du hard-top). Comme tous les hard-tops Alu Cab, ce Canopy Camper...

##### **Informations Techniques :**

Compatible avec les véhicules suivants : MERCEDES CLASSE X NISSAN NAVARA D23 NP300 A PARTIR DE 2016 RENAULT ALASKAN Dimensions : LONGUEUR: 2865 mm (sans porte-roue) et 3035 mm (avec porte-roue) HAUTEUR: avec toit fermé: 1365 mm (du haut du toit au bas du cadre de la porte arrière) HAUTEUR: avec toit ouvert: 2520 mm LARGEUR: hors tout: 1600mm TAILLE DES LITS DE TOIT: Lit de la tente sur le toit: L2600 mm x l1340 mm POIDS A VIDE: (coque de base) 210 kg POIDS...

**Référence : AC-CC-D-BT-NV16**

Prix : **13 690,00 € TTC/PIECE**

### CELLULES AMOVIBLES



#### **CELLULE AMOVIBLE ULTRA COMPACT 2 PERSONNES ALU CAB CAMPER KHAYA MODELE CONFORT VERSION NOIRE POUR PICKUP DOUBLE ET EXTRA CABINE**

CELLULE ULTRA COMPACT 2 PERSONNES ALU CAB CAMPER KHAYA- NOIRE Le Khaya Camper est une nouvelle cellule démontable, conçue pour s'adapter au benne de la plus part des pickup. La cabine Khaya possède déjà un équipement de base important dont un auvent avec ouverture à 270° autoporté fourni avec la gouttière. A l'extérieur sous la capucine, vous avez un rangement avec une table alu. Elle peut être livrée avec d'autres équipements et options. Elle comporte de nombreux espaces de stockages. Le...

##### **Informations Techniques :**

DIMENSIONS: Longueur (seule): 2800mm Hauteur (toit fermé): 1450mm Largeur (seule): 1850mm Hauteur (seule, toit ouvert): 3100mm Poids à vide : 535kg Poids prêt à partir : environ 700Kg

**Référence : AC-KH-COMFORT-B**

Prix : **29 900,00 € TTC/PIECE**

EQUIPEMENTS POUR NISSAN NAVARA D23 NP300 2016>



## CELLULE AMOVIBLE ULTRA COMPACT 4 PERSONNES ALU CAB CAMPER KHAYA MODELE FAMILY VERSION NOIRE POUR PICKUP DOUBLE ET EXTRA CABINE

CELLULE ULTRA COMPACT 4 PERSONNES ALU CAB CAMPER KHAYA Le Khaya Camper est une nouvelle cellule démontable, conçue pour s'adapter au benne de la plus part des pickup. La cabine Khaya possède déjà un équipement de base important dont un auvent autoporté 270° fournit avec la gouttière. A l'extérieur sous la capucine, vous avez un rangement avec une table alu. Elle peut être livrée avec d'autres équipements et options. Elle comporte de nombreux espaces de stockages. Le fond de la cabine est...

### Informations Techniques :

*DIMENSIONS:* Longueur (seule): 2800mm Hauteur (toit fermé): 1450mm Largeur (seule): 1850mm Hauteur (seulet, toit ouvert): 3100mm Poids à vide : 535kg Poids prêt à partir : environ 700Kg

**Référence : AC-KH-FAMILY-B**

Prix : **28 900,00 € TTC/PIECE**

## CUISINE ET PETITS ACCESSOIRES CAMPING



## TIROIR COULISSANT ARB CUISINE PICKUP DOUBLE CABINE 1355MM

Le tiroir cuisine ARB RDK1355 est une cuisine coulissante complète intégrée dans un cadre de tiroir modulaire. Il ne s'agit pas uniquement d'un tiroir, mais d'une cuisine entièrement équipée comprenant : Un plan de travail en acier inoxydable de 1 250 mm de longueur. Une plaque de cuisson à trois brûleurs de la marque Thetford. Un évier en silicone pliable de 12 litres avec bouchon. Un tiroir à ustensiles intégré. Cette cuisine coulissante est conçue pour...

### Informations Techniques :

*Caractéristiques:* Convient pour tous les tiroirs RD / RFH / RF et RDRF 1355. S'intègre comme le ferait un tiroir normal S'adapte aux kits de finition latéral spécifiques au véhicule Alliage d'ingénierie extrudé sur des glissières d'extension, sans besoin de pied de support configuration rapide de 15 secondes Fonctions de verrouillage / verrouillage similaires aux tiroirs ARB Dessus de table de cuisine en acier inoxydable largeur 485 mm x longueur 1250 mm Poêle Thetford - Poêle MK3 à 3...

**Référence : RDK1355**

Prix : **3 837,36 € TTC/KIT**

## JANTES & PNEUS

## ACCESSOIRES JANTES ET PNEUS

**EQUIP RAID**

145 RUE DE L'ÎLE NAPOLÉON  
68100 MULHOUSE  
TÉL: +33 (0)3 89 61 90 88 / FAX: +33 (0)3 89 61 70 67  
E-MAIL : [vpc@equip-raid.fr](mailto:vpc@equip-raid.fr)

Magasin ouvert le lundi de 14h à 18h,  
du mardi au vendredi de 9h à 12h et de 14h à 18h  
et le samedi de 9h à 12h

Prix valables du 01/06/2026 au 30/06/2026  
TVA 20% incluse  
Document non contractuel (ref : cat\_NAVARAD23NP3002016>\_06\_2026)  
Photos non contractuelles

**EQUIPEMENTS POUR NISSAN NAVARA D23 NP300 2016>****ECROUS****ECROU BLACK 12X1.25**

Écrou 19mm cône 60°

**Référence : E121.25BK****Prix : 2,40 € TTC/PIECE****ECROU CHROME 12X1.25**

L'écrou chromé donnera du look à votre 4x4. Écrou 19mm cône 60°

**Référence : E121.25****Prix : 2,40 € TTC/PIECE****ECROUS ANTIVOL 12 X 1.25 ( jeu de 5 pièces + clés)**

Modèles coniques 60°, compatible avec tous nos modèles de jantes acier et aluminium. Ces écrous ne conviennent pas pour les jantes aluminium d'origine

**Référence : A5121.25****Prix : 22,80 € TTC/JEU****ELARGISSEURS DE VOIES**

## EQUIPEMENTS POUR NISSAN NAVARA D23 NP300 2016>



### KIT DE 4 ELARGISSEURS DE VOIE ALUMINIUM HOFMANN POUR NISSAN NAVARA D40 ,NP300 / PATHFINDER R51

Caractéristiques : Fabrication allemande Alliage spécifique  
Homologation TÜV Stabilité directionnelle accrue Axe de centrage  
Largeur 30 mm Caractéristiques techniques : LARGEUR (mm): 30  
Marque: NISSAN Modele: NAVARA D40 (>08/2005), NP300 (>2016) ,  
PATHFINDER R51 (>03/2006) PCD: 6 x 114.3 vendu en kit de 4

Référence : HSPVA06DN  
Prix : 338,00 € TTC/KIT

## JANTES ALUMINIUM



### JANTE ALUMINIUM AMERICAN RACING AR969 ANSEN OFF ROAD MACHINED

Jante AR969 Ansen Off Road- machined Le spécialiste américain de la jante depuis 1956. Ce modèle AR969 est en finition machined et ring noir. Livrée avec cache-moyeu sans visserie Largeur Diamètre Nb de trous Entraxe Déport Center bore 8.5 17 6 114.3 25 72.6

Références :

AR96978564525 - JANTE ALUMINIUM AMERICAN RACING AR969  
ANSEN OFF ROAD MACHINED 8.5 X 17 ENTRAXE 6 X 114.3  
DEPORT 25  
Prix : 324,00 € TTC/PIECE



### JANTE ALUMINIUM AMERICAN RACING AR969 ANSEN OFF ROAD SATIN BLACK

Jante AR969 Ansen Off Road-Satin Black Le spécialiste américain de la jante depuis 1956. Ce modèle AR969 est en finition satin black et ring noir. Livrée avec cache-moyeu sans visserie Largeur Diamètre Nb de trous Entraxe Déport Center bore 8.5 17 6 114.3 25 72.6

Références :

AR96978564725 - JANTE ALUMINIUM AMERICAN RACING AR969  
ANSEN OFF ROAD SATIN BLACK 8.5 X 17 ENTRAXE 6 X 114.3  
DEPORT 25  
Prix : 324,00 € TTC/PIECE

## JANTES ALUMINIUM RENFORCÉES / RAID



### JANTE ALUMINIUM MANANO BLACK

JANTE ALUMINIUM SPECIAL CHARGES LOURDES finition : black moulée sous pression spécialement conçue pour les raids avec indice de charge jusqu'à 1400kg alliage spécifique (Al Si 7% Mg Sr) traitement thermique Insert acier anti-desserrement Livrée sans visserie Largeur Diamètre Nb de trous Entraxe Déport Center bore 8 17 6 114.3 30 66.1 se monte sur le véhicule avec de possibles modifications de carrosserie (nous consulter pour confirmer la...

#### Références :

**MAN55BK** - JANTE ALUMINIUM MANANO BLACK 8 X 17 ENTRAXE 6 X 114.3 DEPORT 30  
Prix : 362,00 € TTC/PIECE



### JANTE ALUMINIUM MANANO BLACK 8.5 X 18 ENTRAXE 6 X 114.3 DEPORT 30

JANTE ALUMINIUM SPECIAL CHARGES LOURDES finition : black moulée sous pression spécialement conçue pour les raids avec indice de charge jusqu'à 1400kg alliage spécifique (Al Si 7% Mg Sr) traitement thermique Insert acier anti-desserrement Livrée sans visserie Largeur Diamètre Nb de trous Entraxe Déport Center bore 8.5 18 6 114.3 30 66.1 se monte sur le véhicule avec de possibles modifications de carrosserie (nous consulter pour confirmer la...

**Référence : MAN85BK**  
Prix : 444,00 € TTC/PIECE



### JANTE ALUMINIUM MANANO SILVER

JANTE ALUMINIUM SPECIAL CHARGES LOURDES finition : silver moulée sous pression spécialement conçue pour les raids avec indice de charge jusqu'à 1400kg alliage spécifique (Al Si 7% Mg Sr) traitement thermique Insert acier anti-desserrement Livrée sans visserie Largeur Diamètre Nb de trous Entraxe Déport Center bore 8 17 6 114.3 30 66.1 se monte sur le véhicule avec de possibles modifications de carrosserie (nous consulter pour confirmer la...

#### Références :

**MAN55SI** - JANTE ALUMINIUM MANANO SILVER 8 X 17 ENTRAXE 6 X 114.3 DEPORT 30  
Prix : 362,00 € TTC/PIECE

## EQUIPEMENTS POUR NISSAN NAVARA D23 NP300 2016>



### JANTE ALUMINIUM RACER GRISE

Le modèle RACER est une jante en aluminium coulé, spécialement conçue pour les raids avec indice de charge de 1300kg. finition : grise  
**JANTE RENFORCÉE** : moulée sous pression alliage spécifique (Al Si 7% Mg Sr) traitement thermique insert acier anti-desserrement Jante aluminium livrée sans visserie. Largeur Diamètre Nb de trous Entraxe Déport Center bore 8 17 6 114.3 30 66.1 se monte sur le véhicule avec de possibles modifications de...

#### Références :

**RAC55SI** - JANTE ALUMINIUM RACER GRISE 8 X 17 ENTRAXE 6 X 114.3 DEPOT 30  
 Prix : 349,00 € TTC/PIECE



### JANTE ALUMINIUM RENFORCE RAID EVO CORSE DAKAR ZERO 7x16" ET 25 BLANCHE POUR NISSAN NAVARA ET PATHFINDEER

La jante Dakar Zéro, issue de la Dakar Corse, spécialement développée pour la compétition, est la version dédiée aux véhicules tout terrain. Les rayons internes du bord de la jante ont un profil qui rentre vers le centre, ce qui permet d'avoir un déport négatif protégeant les pièces mécaniques des gravillons et du sable et conçu pour laisser suffisamment d'espace pour les gros freins. Structure très résistante en alliage léger AS7, avec traitement thermique T6 conformément aux réglementations...

#### Informations Techniques :

*charge maximum : 1400kg Compatible avec : Nissan Navara Type D40 (2005 - 2012) Nissan Navara Type D40 (2012 - 2016) Nissan Navara Type NP300 (2016 - -) Attention 16 pouces / selon type de freinage installer la jante ne monte pas Nissan Pathfinder Type R51 (2005 - 2007) Taille : 7X16" Déport : ET 25 Entraxe : 6x114.3 Alésage : 66.1mm Couleur : blanc*

#### Référence : SE1460050011

Prix : 345,00 € TTC/PIECE



### JANTE ALUMINIUM RENFORCE RAID EVO CORSE DAKAR ZERO 7x16" ET 25 BRONZE BRILLANT POUR NISSAN NAVARA ET PATHFINDER

La jante Dakar Zéro, issue de la Dakar Corse, spécialement développée pour la compétition, est la version dédiée aux véhicules tout terrain. Les rayons internes du bord de la jante ont un profil qui rentre vers le centre, ce qui permet d'avoir un déport négatif protégeant les pièces mécaniques des gravillons et du sable et conçu pour laisser suffisamment d'espace pour les gros freins. Structure très résistante en alliage léger AS7, avec traitement thermique T6 conformément aux réglementations...

**Informations Techniques :**

Charge maximum : 1400kg Taille : 7x16" Déport : ET 25 Entraxe : 6X114.3 Alésage : 66.1 mm Couleur : bronze brillant Compatible avec Nissan Navara Type D40 (2005 - 2012) Nissan Navara Type D40 (2012 - 2016) Nissan Navara Type NP300 (2016 - -) Attention 16 pouces / selon type de freinage installé la jante ne monte pas Nissan Pathfinder Type R51 (2005 - 2007)

**Référence : SE1460050221**

Prix : **359,00 € TTC/PIECE**



### JANTE ALUMINIUM RENFORCE RAID EVO CORSE DAKAR ZERO 7x16" ET 25 BRONZE MAT POUR NISSAN NAVARA ET PATHFINDER

La jante Dakar Zéro, issue de la Dakar Corse, spécialement développée pour la compétition, est la version dédiée aux véhicules tout terrain. Les rayons internes du bord de la jante ont un profil qui rentre vers le centre, ce qui permet d'avoir un déport négatif protégeant les pièces mécaniques des gravillons et du sable et conçu pour laisser suffisamment d'espace pour les gros freins. Structure très résistante en alliage léger AS7, avec traitement thermique T6 conformément aux réglementations...

**Informations Techniques :**

Charge maximum : 1400kg Taille : 7x16" Déport : ET 25 Entraxe : 6X114.3 Alésage : 66.1 mm Couleur : bronze mat Compatible avec Nissan Navara Type D40 (2005 - 2012) Nissan Navara Type D40 (2012 - 2016) Nissan Navara Type NP300 (2016 - -) Attention 16 pouces / selon type de freinage installer la jante ne monte pas Nissan Pathfinder Type R51 (2005 - 2007)

**Référence : SE1460050111**

Prix : **359,00 € TTC/PIECE**



### JANTE ALUMINIUM RENFORCE RAID EVO CORSE DAKAR ZERO 7x16" ET 25 GRIS ANTHRACITE POUR NISSAN NAVARA ET PATHFINDER

La jante Dakar Zéro, issue de la Dakar Corse, spécialement développée pour la compétition, est la version dédiée aux véhicules tout terrain. Les rayons internes du bord de la jante ont un profil qui rentre vers le centre, ce qui permet d'avoir un déport négatif protégeant les pièces mécaniques des gravillons et du sable et conçu pour laisser suffisamment d'espace pour les gros freins. Structure très résistante en alliage léger AS7, avec traitement thermique T6 conformément aux réglementations...

**Informations Techniques :**

Charge maximum : 1400kg Taille : 7x16" Déport : ET 25 Entraxe : 6X114.3 Alésage : 66.1 mm Couleur : gris anthracite Compatible avec Nissan Navara Type D40 (2005 - 2012) Nissan Navara Type D40 (2012 - 2016) Nissan Navara Type NP300 (2016 - -) Attention 16 pouces / selon type de freinage installer la jante ne monte pas Nissan Pathfinder Type R51 (2005 - 2007)

**Référence : SE1460050051**

Prix : **359,00 € TTC/PIECE**



### JANTE ALUMINIUM RENFORCE RAID EVO CORSE DAKAR ZERO 7x16" ET 25 GRIS ARGENT POUR NISSAN NAVARA ET PATHFINDER

La jante Dakar Zéro, issue de la Dakar Corse, spécialement développée pour la compétition, est la version dédiée aux véhicules tout terrain. Les rayons internes du bord de la jante ont un profil qui rentre vers le centre, ce qui permet d'avoir un déport négatif protégeant les pièces mécaniques des gravillons et du sable et conçu pour laisser suffisamment d'espace pour les gros freins. Structure très résistante en alliage léger AS7, avec traitement thermique T6 conformément aux réglementations...

**Informations Techniques :**

Charge maximum : 1400kg Taille : 7x16" Déport : ET 25 Entraxe : 6X114.3 Alésage : 66.1mm Couleur : Gris argent Compatible avec Nissan Navara Type D40 (2005 - 2012) Nissan Navara Type D40 (2012 - 2016) Nissan Navara Type NP300 (2016 - -) Attention 16 pouces / selon type de freinage installé la jante ne monte pas Nissan Pathfinder Type R51 (2005 - 2007)

**Référence : SE1460050031**

Prix : **359,00 € TTC/PIECE**



### JANTE ALUMINIUM RENFORCE RAID EVO CORSE DAKAR ZERO 7x16" ET 25 NOIR BRILLANT POUR NISSAN NAVARA ET PATHFINDER

La jante Dakar Zéro, issue de la Dakar Corse, spécialement développée pour la compétition, est la version dédiée aux véhicules tout terrain. Les rayons internes du bord de la jante ont un profil qui rentre vers le centre, ce qui permet d'avoir un déport négatif protégeant les pièces mécaniques des gravillons et du sable et conçu pour laisser suffisamment d'espace pour les gros freins. Structure très résistante en alliage léger AS7, avec traitement thermique T6 conformément aux réglementations...

**Informations Techniques :**

Charge maximum : 1400kg Taille : 7x16" Déport : ET 25 Entraxe : 6X114.3 Alésage : 66.1 mm Couleur : noir brillant Compatible avec : Nissan Navara Type D40 (2005 - 2012) Nissan Navara Type D40 (2012 - 2016) Nissan Navara Type NP300 (2016 - -) Attention 16 pouces / selon type de freinage installer la jante ne monte pas Nissan Pathfinder Type R51 (2005 - 2007)

**Référence : SE1460050141**

Prix : **359,00 € TTC/PIECE**



### JANTE ALUMINIUM RENFORCE RAID EVO CORSE DAKAR ZERO 7x16" ET 25 NOIR MAT POUR NISSAN NAVARA ET PATHFINDER

La jante Dakar Zéro, issue de la Dakar Corse, spécialement développée pour la compétition, est la version dédiée aux véhicules tout terrain. Les rayons internes du bord de la jante ont un profil qui rentre vers le centre, ce qui permet d'avoir un déport négatif protégeant les pièces mécaniques des gravillons et du sable et conçu pour laisser suffisamment d'espace pour les gros freins. Structure très résistante en alliage léger AS7, avec traitement thermique T6 conformément aux réglementations...

**Informations Techniques :**

Charge maximum : 1400kg Taille : 7x16" Déport : ET 25 Entraxe : 6X114.3 Alésage : 66.1 mm Couleur : noir mat Compatible avec : Nissan Navara Type D40 (2005 - 2012) Nissan Navara Type D40 (2012 - 2016) Nissan Navara Type NP300 (2016 - -) Attention 16 pouces / selon type de freinage installé la jante ne monte pas Nissan Pathfinder Type R51 (2005 - 2007)

**Référence : SE1460050041**

Prix : **345,00 € TTC/PIECE**

EQUIPEMENTS POUR NISSAN NAVARA D23 NP300 2016>



## JANTE ALUMINIUM RENFORCE RAID EVO CORSE DAKAR ZERO 7x16" ET 25 OR POUR NISSAN NAVARA ET PATHFINDER

La jante Dakar Zéro, issue de la Dakar Corse, spécialement développée pour la compétition, est la version dédiée aux véhicules tout terrain. Les rayons internes du bord de la jante ont un profil qui rentre vers le centre, ce qui permet d'avoir un déport négatif protégeant les pièces mécaniques des gravillons et du sable et conçu pour laisser suffisamment d'espace pour les gros freins. Structure très résistante en alliage léger AS7, avec traitement thermique T6 conformément aux réglementations...

### Informations Techniques :

Charge maximum : 1400kg Taille : 7x16" Déport : ET 25 Entraxe : 6X114.3 Alésage : 66.1mm Couleur : Or Compatible avec : Nissan Navara Type D40 (2005 - 2012) Nissan Navara Type D40 (2012 - 2016) Nissan Navara Type NP300 (2016 - -) Attention 16 pouces / selon type de freinage installer la jante ne monte pas Nissan Pathfinder Type R51 (2005 - 2007)

Référence : **SE1460050021**

Prix : **359,00 € TTC/PIECE**



## JANTE ALUMINIUM RENFORCE RAID EVO CORSE DAKAR ZERO 8x17" ET 30 BRONZE BRILLANT POUR NISSAN NAVARA PATHFINDER MERCEDES X RENAULT ALASKAN

La jante Dakar Zéro, issue de la Dakar Corse, spécialement développée pour la compétition, est la version dédiée aux véhicules tout terrain. Les rayons internes du bord de la jante ont un profil qui rentre vers le centre, ce qui permet d'avoir un déport négatif protégeant les pièces mécaniques des gravillons et du sable et conçu pour laisser suffisamment d'espace pour les gros freins. Structure très résistante en alliage léger AS7, avec traitement thermique T6 conformément aux réglementations...

### Informations Techniques :

Charge maximum : 1400kg Prévoir le kit de montage a3.000029.03 comprenant la visserie spécifique et cache moyeu (pour une jante)  
Taille : 8x17" Déport : ET 30 Entraxe : 6x114.3 Alésage : 66.1mm  
Couleur : bronze brillant

Référence : **SE4160140221**

Prix : **402,00 € TTC/PIECE**

EQUIPEMENTS POUR NISSAN NAVARA D23 NP300 2016&gt;

**JANTE ALUMINIUM RENFORCE RAID EVO CORSE  
DAKAR ZERO 8x17" ET 30 GRIS ANTHRACITE  
POUR NISSAN NAVARA PATHFINDER MERCEDES  
X RENAULT ALASKAN**

La jante Dakar Zéro, issue de la Dakar Corse, spécialement développée pour la compétition, est la version dédiée aux véhicules tout terrain. Les rayons internes du bord de la jante ont un profil qui rentre vers le centre, ce qui permet d'avoir un déport négatif protégeant les pièces mécaniques des gravillons et du sable et conçu pour laisser suffisamment d'espace pour les gros freins. Structure très résistante en alliage léger AS7, avec traitement thermique T6 conformément aux réglementations...

**Informations Techniques :**

charge maximum : 1400kg prévoir le kit de montage a3.000029.03 comprenant la visserie spécifique et cache moyeu (pour une jante)  
Taille : 8x17" Déport : ET 30 Entraxe : 6x114.3 Alésage : 66.1mm  
Couleur : gris anthracite

**Référence : SE4160140051****Prix : 402,00 € TTC/PIECE****JANTE ALUMINIUM RENFORCE RAID EVO CORSE  
DAKAR ZERO 8x17" ET 30 NOIR BRILLANT POUR  
NISSAN NAVARA PATHFINDER MERCEDES X  
RENAULT ALASKAN**

La jante Dakar Zéro, issue de la Dakar Corse, spécialement développée pour la compétition, est la version dédiée aux véhicules tout terrain. Les rayons internes du bord de la jante ont un profil qui rentre vers le centre, ce qui permet d'avoir un déport négatif protégeant les pièces mécaniques des gravillons et du sable et conçu pour laisser suffisamment d'espace pour les gros freins. Structure très résistante en alliage léger AS7, avec traitement thermique T6 conformément aux réglementations...

**Informations Techniques :**

Charge maximum : 1400kg Prévoir le kit de montage a3.000029.03 comprenant la visserie spécifique et cache moyeu (pour une jante)  
Taille : 8x17" Déport : ET 20 Entraxe : 6x114.3 Alésage : 66.1 mm  
Couleur : Noir brillant

**Référence : SE4160140141****Prix : 402,00 € TTC/PIECE**

EQUIPEMENTS POUR NISSAN NAVARA D23 NP300 2016>



### JANTE ALUMINIUM RENFORCE RAID EVO CORSE DAKAR ZERO 8x17" ET 30 NOIR MAT POUR NISSAN PATHFINDER NAVARA MERCEDES X RENAULT ALASKAN

La jante Dakar Zéro, issue de la Dakar Corse, spécialement développée pour la compétition, est la version dédiée aux véhicules tout terrain. Les rayons internes du bord de la jante ont un profil qui rentre vers le centre, ce qui permet d'avoir un déport négatif protégeant les pièces mécaniques des gravillons et du sable et conçu pour laisser suffisamment d'espace pour les gros freins. Structure très résistante en alliage léger AS7, avec traitement thermique T6 conformément aux réglementations...

#### Informations Techniques :

charge maximum : 1400kg prévoir le kit de montage a3.000029.03 comprenant la visserie spécifique et cache moyeu (pour une jante)  
Taille : 8x17" Déport : ET 30 Entraxe : 6x114.3 Alésage : 66.1mm  
Couleur : Noir mat

Référence : SE4160140041

Prix : 388,00 € TTC/PIECE

## JANTES TÔLES / ACIER



### JANTE ACIER GOSS DAYTONA STREET LOCK

A propos de GOSS GOSS Offroad wheels propose la gamme de roues en acier la plus large et profonde. Avec des modèles qui allient robustesse et élégance notre collection répond à tous les besoins et tous les styles. Les roues en acier GOSS sont développées, conçues et testées pour les conditions les plus difficiles, surpassant les normes internationales. GOSS est ainsi devenu le fournisseur privilégié pour les mines, l'armée, les pompiers, et toutes les applications les plus sévères....

#### Références :

666BK - JANTE ACIER GOSS DAYTONA STREET LOCK 8 X 17  
ENTRAXE 6 X 114.3 DEPORT 15  
Prix : 222,00 € TTC/PIECE

## EQUIPEMENTS POUR NISSAN NAVARA D23 NP300 2016>



### JANTE ACIER GOSS TRIANGULAR GENERATION II BLACK

Jante acier Triangular Génération II Finition BLACK Structure renforcée pour une utilisation Off-Road livré sans visserie ni cache moyeu se monte sur le véhicule avec de possibles modifications de carrosserie (nous consulter pour confirmer la compatibilité de votre véhicule) modèle disponible en : Largeur Diamètre Nb de trous Entraxe Déport Center bore 7 17 6 114.3 20 66.1

#### Références :

**355BK** - JANTE ACIER GOSS TRIANGULAR GENERATION II BLACK 7 X 17 ENTRAXE 6 X 114.3 DEPORT 20  
Prix : 139,00 € TTC/PIECE



### JANTE ACIER GOSS TRIANGULAR GENERATION II BLACK 7.5 X 18 ENTRAXE 6 X 114.3 DEPORT 25

Jante acier Triangular Génération II Finition BLACK Structure renforcée pour une utilisation Off-Road livré sans visserie ni cache moyeu se monte sur le véhicule avec de possibles modifications de carrosserie (nous consulter pour confirmer la compatibilité de votre véhicule) modèle disponible en : Largeur Diamètre Nb de trous Entraxe Déport Center bore 7.5 18 6 114.3 25 66.1

#### Référence : 385BK

Prix : 174,00 € TTC/PIECE



### JANTE ACIER GOSS TRIANGULAR GENERATION II SILVER

Jante acier Triangular Génération II Finition SILVER / GUN METAL GRAY Structure renforcée pour une utilisation Off-Road livré sans visserie ni cache moyeu se monte sur le véhicule avec de possibles modifications de carrosserie (nous consulter pour confirmer la compatibilité de votre véhicule) modèle disponible en : Largeur Diamètre Nb de trous Entraxe Déport Center bore 7 17 6 114.3 20 66.1

#### Références :

**355GM** - JANTE ACIER GOSS TRIANGULAR GENERATION II SILVER 7 X 17 ENTRAXE 6 X 114.3 DEPORT 20  
Prix : 139,00 € TTC/PIECE

## ECLAIRAGE & ENERGIE

## ACCESSOIRES ÉLECTRIQUES

## EQUIPEMENTS POUR NISSAN NAVARA D23 NP300 2016>



### KIT DE MONTAGE DE BATTERIE SLIMLINE100 ARB POUR NISSAN NAVARA 2021+

Kit de montage spécifique au NISSAN NAVARA après 2021 pour installer la batterie ARB Slimline 100. Sortie été 2025 Câble d'entrée alternateur inclus. Il existe plusieurs kits de montage disponibles pour faciliter l'installation dans les véhicules les plus courants. Chaque kit de montage comprend un faisceau de câbles protégé par fusible d'entrée d'alternateur. Voici les caractéristiques et les avantages des kits de montage : Support plié en acier de 3 mm : construction durable et...

**Référence : SLB38010**

**Prix : 415,00 € TTC/KIT**

## INTERFACE LINX ARB



### KIT DE MONTAGE VEHICULE POUR INTERFACE ARB LINX - KIT 6

Kit de montage permettent de positionner l'écran mobile LINX de manière pratique et discrète à la portée du conducteur, offrant ainsi une vue dégagée sur la route. Kit spécifique aux véhicules suivants: Nissan Navara NP300 D23

**Référence : 7450114**

**Prix : 34,00 € TTC/KIT**

## KIT D'ÉCLAIRAGE SPÉCIFIQUE VÉHICULE

## EQUIPEMENTS POUR NISSAN NAVARA D23 NP300 2016>



### KIT 2 BARRES LED VISION-X XPR-H6E (VEILLEUSE INTEGREE) POUR NISSAN NAVARA D23 A PARTIR DE 2014

kit comprenant : les 2 barres LED XPR-H6E (avec veilleuse intégrée) les supports de fixation spécifique au Nissan Navara D23 à partir de 2014 les câblages la notice de montage Un kit d'éclairage élégant et facile à monter. L'efficacité des LED 10W de haute qualité garantit que le XPR-6 fournit une lumière puissante. Il est facile de connecter la fonction Halo au feu de position selon les besoins. Son design unique le rend facilement reconnaissable de loin. non compatible avec un...

#### Informations Techniques :

*caractéristiques techniques XPR-H6E : faisceau droit 5° (IRIS Reflector Technology) barre led avec halo dimensions : 29.22 / 8 / 7 cm nombre de LED : 6 voltage : 9-32V puissance : 60W (soit 10W par led) couleur : noir 6474 lumens norme d'étanchéité IP-68 durée de vie : 50000 heures résistant à des températures de -40°C à +80°C Garantie 2 ans homologué Europe*

**Référence : NIS-XPRH6ENA19**

Prix : **1 480,00 € TTC/KIT**



### KIT 2 BARRES OSRAM AVEC KIT DE MONTAGE POUR NISSAN NAVARA NP300 D23

KIT 2 BARRES LED OSRAM SX180-SP AVEC KIT DE MONTAGE POUR NISSAN NAVARA NP300 D23 Le kit comprend : - 2 barres LED OSRAM SX180-SP 6 LEDS, IP69, 1300 lumens - kit de montage spécifique au véhicule s'installe directement sur la structure du véhicule en acier mécano-soudé montage robuste et fiable afin d'éviter toute vibration des longues portées compatible avec le montage d'un treuil

**Référence : 35-T7400040**

Prix : **526,00 € TTC/KIT**

## EQUIPEMENTS POUR NISSAN NAVARA D23 NP300 2016>



### KIT BARRE LED VISION-X XPR-H12M (VEILLEUSE INTEGREE) POUR NISSAN NAVARA D23 A PARTIR DE 2014

kit comprenant : la barre LED XPR-H12M (avec veilleuse intégrée) les supports de fixation spécifique au Nissan Navara D23 à partir de 2014 les câblages la notice de montage Barres lumineuses LED XPR-H12M 120 W - MARQUÉE E (FAISCEAU LARGE) : Le XPR-H12M utilise la technologie de réflecteur IRIS et la multi-optique (M) avec plusieurs angles de faisceau différents pour un faisceau large et uniforme sans ombres : 6,5°+15°+25°+45°+70°. Si vous souhaitez installer une rampe lumineuse sous...

#### Informations Techniques :

? Dimensions : 609/70/80 mm ? Tension : 11-32 V CC Consommation électrique : 10 A à 12 V Niveau de vibration : 15,6 grammes Matériau de la lentille : Polycarbonate Certifications : CE, RoHS, IEC 62471, marquage E

**Référence : NIS-XPRH12ME**

Prix : 1 420,80 € TTC/KIT

## PHARES & LONGUES-PORTÉES



### KIT 2 BARRES OSRAM AVEC KIT DE MONTAGE POUR NISSAN NAVARA NP300 D23

KIT 2 BARRES LED OSRAM SX180-SP AVEC KIT DE MONTAGE POUR NISSAN NAVARA NP300 D23 Le kit comprend : - 2 barres LED OSRAM SX180-SP 6 LEDS, IP69, 1300 lumens - kit de montage spécifique au véhicule s'installe directement sur la structure du véhicule en acier mécano-soudé montage robuste et fiable afin d'éviter toute vibration des longues portées compatible avec le montage d'un treuil

**Référence : 35-T7400040**

Prix : 526,00 € TTC/KIT

## PHARES ET LONGUES-PORTÉES

## EQUIPEMENTS POUR NISSAN NAVARA D23 NP300 2016>



### KIT 2 BARRES LED VISION-X XPR-H6E (VEILLEUSE INTEGREE) POUR NISSAN NAVARA D23 A PARTIR DE 2014

kit comprenant : les 2 barres LED XPR-H6E (avec veilleuse intégrée) les supports de fixation spécifique au Nissan Navara D23 à partir de 2014 les câblages la notice de montage Un kit d'éclairage élégant et facile à monter. L'efficacité des LED 10W de haute qualité garantit que le XPR-6 fournit une lumière puissante. Il est facile de connecter la fonction Halo au feu de position selon les besoins. Son design unique le rend facilement reconnaissable de loin. non compatible avec un...

#### Informations Techniques :

*caractéristiques techniques XPR-H6E : faisceau droit 5° (IRIS Reflector Technology) barre led avec halo dimensions : 29.22 / 8 / 7 cm nombre de LED : 6 voltage : 9-32V puissance :60W (soit 10W par led) couleur : noir 6474 lumens norme d'étanchéité IP-68 durée de vie : 50000 heures résistant à des températures de -40°C à +80°C Garantie 2 ans homologué Europe*

**Référence : NIS-XPRH6ENA19**

Prix : **1 480,00 € TTC/KIT**

## PERFORMANCE & OPTIMISATION

### COMPÉTITION

#### ACCESSOIRES COMPÉTITION



### BAVETTES BLANCHE SEMI-RIGIDES 328x498

Vendu à la paire. Bavettes blanches. Dimensions : 345x495mm. Couleur blanche. Epaisseur : 2mm. Silencieuses aux impacts, ne flottent pas avec la vitesse, facile à retailler / adapter.

**Référence : ACBA014**

Prix : **20,00 € TTC/PAIRE**

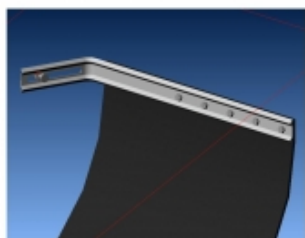
**EQUIPEMENTS POUR NISSAN NAVARA D23 NP300 2016>****KIT DE MONTAGE BAVETTES**

Vendu à la paire. Kit complet pour réaliser avec facilité la fixation sur le véhicule de 2 bavettes grâce à deux équerres zinguées. Kit livré complet avec visserie et notice.

**Référence : ACBA113**

**Prix : 26,00 € TTC/PAIRE**

**KIT SANGLES MONTAGE BAVETTES**

Vendu à la paire. Kit de sangles grises permettant de relever à volonté les bavettes de votre véhicule. Kit complet pour une paire de bavette : Cames à griffe, sangle, équerres de renfort, visserie, notice.

**Référence : ACBA112**

**Prix : 26,00 € TTC/PAIRE**

**ECHAPPEMENTS****ECHAPPEMENT INOX : SORTIE LATERALE, APRES  
FILTRE A PARTICULE SANS ADBLUE (2 pieces)  
POUR NAVARA D23 NP300 DE 2016-2021 2.3L DCI  
(avec fap)**

**Référence : NISS130**

**Prix : 513,00 € TTC/PIECE**

**FREINAGE RENFORCÉ****DISQUE DE FREIN RENFORCÉ**

EQUIPEMENTS POUR NISSAN NAVARA D23 NP300 2016>



## KIT DE CONVERSION FREIN A DISQUE ARRIERE TERRAIN TAMER POUR NISSAN NAVARA D23 A PARTIR DE 2015 AVEC ROULEMENTS

**KIT DE CONVERSION FREIN A DISQUE ARRIERE TERRAIN TAMER POUR NISSAN NAVARA D23 A PARTIR DE 2015 AVEC ROULEMENTS** En comparaison des freins à tambour d'origine, les kits de conversion de freins à disque arrière Terrain Tamer apportent une amélioration de freinage de 34 %. A 100 km/h, on réduit en moyenne la distance de freinage de 17 %, ce qui fait environ 28.5 mètres en moins avant l'arrêt complet du véhicule. Ces kits Terrain Tamer incluent toutes les pièces nécessaires pour convertir vos vieux...

### Informations Techniques :

pièce de rechange pour ce kit de conversion : TTSRD23L Disque de frein arrière Gauche 1 TTSRD23R Disque de frein arrière Droit 1 TTBPDBC Plaquettes de frein (paire) 1 TTHSKDBC Jeux de machoire de frein à main 1 TTHBRKDBC Kit de réparation frein à main 1 TTCLHDBC Etrier de frein Gauche 1 TTCRHDBC Etrier de frein Droite 1 TTCRKDBC Kit de réparation étrier de frein 1 43210-4JA0A Roulement de roue 2

**Référence : TTBCK007**

Prix : **2 889,00 € TTC/KIT**

## PLAQUETTES DE FREIN RENFORCÉES



## JEU PLAQUETTES DE FREIN AVANT DBA STREET PERFORMANCE POUR RENAULT ALSAKAN / NISSAN NAVARA D23

Les plaquettes de frein Street Performance (SP) de DBA ont été conçues pour les conducteurs à la recherche de performances de freinage améliorées. Les plaquettes de frein DBA Street Performance sont développées pour fournir une réponse de friction efficace à l'application de la pédale et offrir une faible usure et une minimisation de la poussière. DBA recommande les plaquettes de frein Street Performance pour une conduite au quotidien et les véhicules de performance, les 4x4 et les SUV. Ils sont...

### Informations Techniques :

HAUTEUR : 54 mm LONGUEUR : 165.5 mm EPAISSEUR : 16.8 mm

**Référence : DB2374SP**

Prix : **120,00 € TTC/JEU**

## EQUIPEMENTS POUR NISSAN NAVARA D23 NP300 2016>



### PLAQUETTES DE FREIN AVANT CERAMIQUE HD TERRAIN TAMER POUR NISSAN NAVARA D23 A PARTIR DE 2015

PLAQUETTES DE FREIN AVANT CERAMIQUE HD TERRAIN TAMER - fabriqué par l'équipementier d'origine - réduction du bruit et des impuretés - haute résistance - technologie brevetée - céramique  
Véhicules : NISSAN NAVARA D23 A PARTIR DE 2015

**Référence : DB2374TTC**  
Prix : **90,00 € TTC/KIT**

## PERFORMANCES TRANSMISSION

### BLOCAGE DE DIFFÉRENTIEL



### BLOCAGE DE DIFFERENTIEL AIR LOCKER ARRIERE POUR NISSAN NAVARA D23 ET MERCEDES CLASSE X (vendu sans compresseur)

BLOCAGE DE DIFFERENTIEL ARB ARRIERE POUR NISSAN NAVARA D23 ET MERCEDES CLASSE X LE BLOCAGE ARB COMPREND : (livré sans compresseur) le différentiel, la tuyauterie, les raccords, la notice de montage, les instructions d'utilisation et la liste des pièces détachées. Quand un véhicule prend un virage, la roue extérieure parcourt une plus grande distance que la roue intérieure, elle doit donc tourner plus vite. Sur tous les véhicules, c'est le différentiel placé entre...

**Référence : RD229**  
Prix : **1 300,00 € TTC/PIECE**



### BLOCAGE DE DIFFERENTIEL AIR LOCKER AVANT POUR NISSAN NAVARA D23 ET MERCEDES CLASSE X R180A 30 CANNELURES RATIO 3.54 ET MOINS (vendu sans compresseur)

BLOCAGE DE DIFFERENTIEL ARB AVANT POUR NISSAN NAVARA D23 ET MERCEDES CLASSE X R180A 30 CANNELURES RATIO 3.54 ET MOINS LE BLOCAGE ARB COMPREND : (livré sans compresseur) le différentiel, la tuyauterie, les raccords, la notice de montage, les instructions d'utilisation et la liste des pièces détachées. Quand un véhicule prend un virage, la roue extérieure parcourt une plus grande distance que la roue intérieure, elle doit donc tourner plus vite. Sur tous les...

**Référence : RD231**  
Prix : **1 300,00 € TTC/PIECE**

## EQUIPEMENTS POUR NISSAN NAVARA D23 NP300 2016>



### BLOCAGE DE DIFFERENTIEL ARRIERE AIR LOCKER POUR NISSAN NAVARA ET TERRANO (vendu sans compresseur)

Blocage ARB pour Nissan MD22, NP300 Terrano II 3- ET 5-T. à partir de 08/96 LE BLOCAGE ARB COMPREND : (livré sans compresseur) le différentiel, la tuyauterie, les raccords, la notice de montage, les instructions d'utilisation et la liste des pièces détachées. Quand un véhicule prend un virage, la roue extérieure parcourt une plus grande distance que la roue intérieure, elle doit donc tourner plus vite. Sur tous les véhicules, c'est le différentiel placé...

Référence : RD201

Prix : 1 240,00 € TTC/PIECE

## PRÉFILTRES & ACCESSOIRES

### KIT DE MONTAGE



### KIT DE MONTAGE N4 POUR PRE-FILTRE RACOR POUR NISSAN NAVARA D23, RENAULT ALASKAN ET MERCEDES CLASSE X

Le kit pré-filtre à gazole Racor est utile pour filtrer les particules en suspension dans les gazoles de mauvaises qualité (que l'on peut rencontrer lors d'un raid dans certains pays par exemple ou issus de vieilles cuves) mais aussi pour décanter l'eau qui peut être présente dans le carburant et qui risque d'endommager voire même de détruire les systèmes d'injection haute pression des moteurs modernes. Kit N4 complet montage Pré-Filtre RACOR SERIE 500FG POUR NISSAN NAVARAD23- RENAULT...

#### Informations Techniques :

Photo non contractuelle.

Référence : SCMO146

Prix : 166,00 € TTC/KIT

## RÉSERVOIRS CARBURANT

### RÉSERVOIRS DE REMPLACEMENT

## EQUIPEMENTS POUR NISSAN NAVARA D23 NP300 2016>

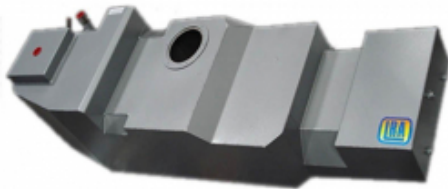

### RESERVOIR A CARBURANT DE REMPLACEMENT LRA 135L POUR NISSAN NAVARA D23 NP300

Non compatible ADblue LONGE RANGE AUTOMOTIVE fabrique et fournit des réservoirs auxiliaires et de remplacement de puis 1989. LRA utilise les dernières technologies pour mettre au point et dessiner le réservoir avec la forme la plus adaptée à chaque véhicule. LRA utilise un découpeur plasma contrôlé par ordinateur et la soudure MIG pour faire des cordons pleins et non poreux. Les réservoirs sont cloisonnés, une chambre d'expansion est incorporée dans la conception. Tous les réservoirs sont...

#### Informations Techniques :

*réservoir de remplacement capacité du réservoir : 135 litres véhicule : NISSAN NAVARA D23 NP300 La capacité des réservoirs de remplacement LRA est donnée à titre indicatif (à plus ou moins 5 litres près). les caractéristiques de certains véhicules peuvent varier selon le pays d'origine, quelques adaptations peuvent être nécessaires pour monter certains réservoirs LRA. Dans tous les cas, le montage du réservoir de remplacement LRA par un spécialiste est préconisé. Le réservoir de...*

**Référence : LRANND CRNP300**

Prix : **1 934,35 € TTC/PIECE**

## SNORKELS & ACCESSOIRES



### SNORKEL SAFARI POUR NISSAN NAVARA NP300 D23 APRES 2015 SAUF MODELE EQUIPE DE LAVE PHARE

SNORKEL SAFARI NISSAN NAVARA NP300 D23 APRES 2015-  
MOTORISATION 2.3L DCI ATTENTION NE SE MONTE PAS SUR  
LES VEHICULES EQUIPES DE XENON AVEC LAVE PHARE  
Pionniers au début des années 80, les snorkels Safari répondaient à un besoin de la part des offroaders de protéger leur moteur de la poussière et des très nombreux passages à gué rencontrés lors de raids. Sans doute les meilleurs dans les conditions les plus difficiles, les snorkels Safari sont minutieusement conçus, testés et fabriqués pour...

**Référence : SS741HFS**

Prix : **719,00 € TTC/PIECE**

## PIÈCES RECHANGE & ENTRETIEN

### ECLAIRAGE

EQUIPEMENTS POUR NISSAN NAVARA D23 NP300 2016>



## ANTI BROUILLARD OVAL DE PARE CHOC AVANT ARB

ANTI BROUILLARD DE PARE CHOC AVANT ARB POUR TOYOTA  
HILUX A PARTIR 2016

Référence : **2-3500590**  
Prix : **79,00 € TTC/PAIRE**

## FILTRATION

FILTRES À AIR / CARBURANT / HUILE



## FILTRE A CARBURANT POUR NISSAN NAVARA

Cartouche - Ø Ext: 84mm - Ø Int: 31 / 11mm - L: 109,3mm

### Informations Techniques :

*Pick-up 4WD (Kingcab ou Navara) D23 2,3DCi 163ch 15- A partir de 01/2015 YS23DDT D23 - Xtra et simple cab avec lames AR / Double cab avec ressorts AR D23 2,3DCi 190ch 15- A partir de 11/2015 YS23DDTT D23 - Xtra et simple cab avec lames AR / Double cab avec ressorts AR Alaskan 2,3DCi 163ch 15- A partir de 09/2017 M9T260 Xtra et simple cab avec lames AR / Double cab avec ressorts AR 2,3DCi 190ch 15- M9T260 Xtra et simple cab avec lames AR / Double cab avec...*

Référence : **MFF-3E91**  
Prix : **26,69 € TTC/PIECE**

## FREINAGE

FREINAGE HAUTE PERFORMANCE

## EQUIPEMENTS POUR NISSAN NAVARA D23 NP300 2016>



### JEU PLAQUETTES DE FREIN AVANT DBA STREET PERFORMANCE POUR RENAULT ALSAKAN / NISSAN NAVARA D23

Les plaquettes de frein Street Performance (SP) de DBA ont été conçues pour les conducteurs à la recherche de performances de freinage améliorées. Les plaquettes de frein DBA Street Performance sont développées pour fournir une réponse de friction efficace à l'application de la pédale et offrir une faible usure et une minimisation de la poussière. DBA recommande les plaquettes de frein Street Performance pour une conduite au quotidien et les véhicules de performance, les 4x4 et les SUV. Ils sont...

#### Informations Techniques :

HAUTEUR : 54 mm LONGUEUR : 165.5 mm EPAISSEUR : 16.8 mm

Référence : **DB2374SP**  
Prix : **120,00 € TTC/JEU**



### KIT DE CONVERSION FREIN A DISQUE ARRIERE TERRAIN TAMER POUR NISSAN NAVARA D23 A PARTIR DE 2015 AVEC ROULEMENTS

KIT DE CONVERSION FREIN A DISQUE ARRIERE TERRAIN TAMER POUR NISSAN NAVARA D23 A PARTIR DE 2015 AVEC ROULEMENTS En comparaison des freins à tambour d'origine, les kits de conversion de freins à disque arrière Terrain Tamer apportent une amélioration de freinage de 34 %. A 100 km/h, on réduit en moyenne la distance de freinage de 17 %, ce qui fait environ 28.5 mètres en moins avant l'arrêt complet du véhicule. Ces kits Terrain Tamer incluent toutes les pièces nécessaires pour convertir vos vieux...

#### Informations Techniques :

pièce de rechange pour ce kit de conversion : TTSRD23L Disque de frein arrière Gauche 1 TTSRD23R Disque de frein arrière Droit 1 TTBPDBC Plaquettes de frein (paire) 1 TTHSKDBC Jeux de machoire de frein à main 1 TTHBRKDBC Kit de réparation frein à main 1 TTCLHDBC Etrier de frein Gauche 1 TTCRHDBC Etrier de frein Droite 1 TTCRKDBC Kit de réparation etrier de frein 1 43210-4JA0A Roulement de roue 2

Référence : **TTBCK007**  
Prix : **2 889,00 € TTC/KIT**

## EQUIPEMENTS POUR NISSAN NAVARA D23 NP300 2016>



### PLAQUETTES DE FREIN AVANT CERAMIQUE HD TERRAIN TAMER POUR NISSAN NAVARA D23 A PARTIR DE 2015

PLAQUETTES DE FREIN AVANT CERAMIQUE HD TERRAIN TAMER - fabriqué par l'équipementier d'origine - réduction du bruit et des impuretés - haute résistance - technologie brevetée - céramique  
Véhicules : NISSAN NAVARA D23 A PARTIR DE 2015

**Référence : DB2374TTC**  
Prix : **90,00 € TTC/KIT**

### FREINAGE STANDARD



### MACHOIRES de FREIN

Cet article se monte sur les modèles suivants: 4x4 FORDRanger 2011-3,2TDCi 200ch TKE(Ø 290mm x Largeur 56,5mm) 4x4 FORDRanger 2011-2,2TDCi 150ch TKE(Ø 290mm x Largeur 56,5mm) 4x4 FORDRanger 2011-2,2TDCi 125ch TKE(Ø 290mm x Largeur 56,5mm) 4x4 MAZDABT50 12-3,2TDCi 14ch(Ø 290mm x Largeur 56,5mm) 4x4 MAZDABT50 12-2,2TDCi 150ch(Ø 290mm x Largeur 56,5mm) 4x4 NISSANNavaraD23 2,3DCi 160ch 15-(Ø 290mm x Largeur 56,5mm) 4x4 NISSANNavara D40 3,0DCi V6 231ch 10-15(Ø 290mm x...

**Référence : MBS-2N11**  
Prix : **116,23 € TTC/PIECE**

### KIT DE ROULEMENT / MOYEUX



### KIT DE ROULEMENTS DE ROUES ARRIERE TERRAIN TAMER

Les kits de roulement de roues Terrain Tamercontiennent despièces de qualité origine, avec des roulements Koyo et joint spi origine.

**Référence : WBK34**  
Prix : **269,00 € TTC/KIT**

### PIÈCES MOTEUR

### KIT DISTRIBUTION

## EQUIPEMENTS POUR NISSAN NAVARA D23 NP300 2016>



### KIT de DISTRIBUTION à CHAÎNE NISSAN

Cet article se monte sur les modèles suivants: 4x4 NISSAN Navara D22 2,5Di 133ch 02-08 PUD22(2 chaînes double - 6 patins - 4 pignons - 2 tendeurs hydrauliques) 4x4 NISSAN NP3002,5DCi 133ch(2 chaînes double - 6 patins - 4 pignons - 2 tendeurs hydrauliques)

Référence : **MTC-9C112**

Prix : **485,56 € TTC/KIT**

## SUSPENSION



### COUPELLE SUPERIEUR D'AMORTISSEUR OME POUR NISSAN NAVARA D40 ET D23

Référence : **OMETH005**

Prix : **145,00 € TTC/PIECE**

## SYSTÈME FERMETURE CENTRALISÉE HAYON



### SYSTEME DE FERMETURE CENTRALISEE SUR HAYON POUR NISSAN D23 NP300 2016+

MOTEUR DE CENTRALISATION POUR HAYON ARRIERE DE NISSAN NAVARA D23 NP300 2016+ permet de centraliser le hayon avec la telecommande d'origine

Référence : **FC320**

Prix : **184,00 € TTC/PIECE**