

EQUIPEMENTS POUR TOYOTA RAV4 2,0L 1994-00



*Les références présentées sur ce document ne constituent pas
une liste exhaustive des équipements disponibles pour le TOYOTA RAV4 2,0L 1994-00.
Il peut y avoir d'autres produits adaptés à ce véhicule.
Voir les conditions de vente sur <https://old.equip-raid.fr/>*

EQUIPEMENTS POUR TOYOTA RAV4 2,0L 1994-00

SUSPENSION & REHAUSSE

RESSORTS HÉLICOÏDAUX



RESSORTS AVANT OME REHAUSSE +25/40mm pour Toyota RAV4 I / RAV4 II

Quand vous entreprenez un voyage dans des zones isolées, il vous faudra transporter suffisamment de carburant, d'eau, de pièces détachées et d'équipements de sécurité. Votre véhicule sera chargé au maximum, ce qui sollicitera fortement vos suspensions. Vous roulez probablement sur les terrains les plus impitoyables et vous atteindrez ainsi les limites de votre suspension d'origine. OLD MAN EMU a mis au point une large gamme de ressorts hélicoïdaux pour chaque véhicule, la plus grande...

Référence : 2793
Prix : **240,00 € TTC/PAIRE**



RESSORTS HELICOIDAUX AVANT TERRAIN TAMER REHAUSSE +20MM A +30MM TARAGE HD POUR TOYOTA RAV 4 1994 6/00 & 07/00 8/03

Fabriqués en Australie, les ressorts Terrain Tamer renforcée sont fabriqués à partir d'acier X5K, subissent un traitement thermique, et bénéficient d'une finition époxy. LES RESSORTS TERRAIN TAMER SONT GARANTIS A VIE.

Référence : TTCS-1404
Prix : **313,00 € TTC/PAIRE**

EQUIPEMENT INTÉRIEUR & EXTÉRIEUR

ACCESSOIRES VITRES

DÉFLECTEURS DE VITRE

EQUIPEMENTS POUR TOYOTA RAV4 2,0L 1994-00



DEFLECTEUR D'AIR FUME VITRE AVANT POUR TOYOTA RAV4 3 PORTES DE 1993 A 2000

Défecteur d'air vous procurant une ventilation naturelle de l'habitacle, il permet de rouler la vitre entrouverte, sans turbulences désagréables. Montage simple et rapide. Défecteurs d'air en polyéthylène Les défecteurs Clim Air se clipsent directement dans le cadre de la vitre d'origine (ne nécessite pas d'être collés sur la carrosserie et évitent tout problème de décollement dû au temps ou aux intempéries) vitres avants couleur : fumé (également disponible en noir et transparent sur...

Référence : CLI0031721
Prix : 79,00 € TTC/PAIRE



DEFLECTEUR D'AIR NOIR VITRE AVANT POUR TOYOTA RAV4 3 PORTES DE 1993 A 2000

Les défecteurs Clim Air se clipsent directement dans le cadre de la vitre d'origine (ne nécessite pas d'être collés sur la carrosserie et évitent tout problème de décollement dû au temps ou aux intempéries) vitres avants couleur : noir

Référence : CLI0031721D
Prix : 79,00 € TTC/PAIRE

ATTELAGES & ACCESSOIRES

ATTELAGES / FAISCEAUX

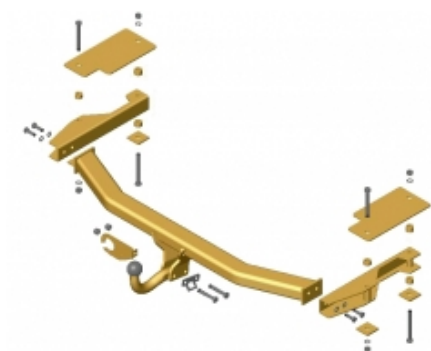

ATTELAGE POUR TOYOTA RAV 4 (AVEC MARCHÉ PIED) 97-00

Informations Techniques :

Nos attelages répondent à toutes les normes européennes. Ils sont homologués selon la directive 94/20/CE du 30 mai 1994 relative aux dispositifs d'attelage mécanique des véhicules à moteur et de leurs remorques ainsi qu'à leur fixation.

Référence : 1054
Prix : 205,00 € TTC/PIECE

EQUIPEMENTS POUR TOYOTA RAV4 2,0L 1994-00

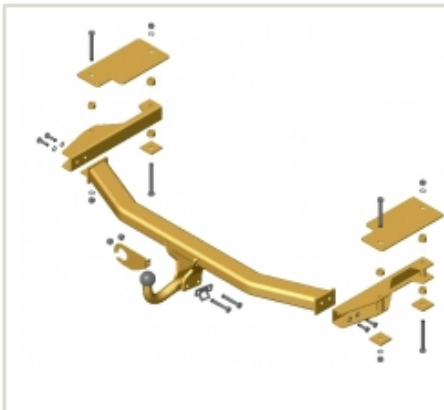

ATTELAGE POUR TOYOTA RAV4 3+5 PLACES 94-00

Informations Techniques :

Nos attelages répondent à toutes les normes européennes. Ils sont homologués selon la directive 94/20/CE du 30 mai 1994 relative aux dispositifs d'attelage mécanique des véhicules à moteur et de leurs remorques ainsi qu'à leur fixation.

Référence : 0241

Prix : 169,00 € TTC/PIECE

CHAUFFAGE & CLIMATISATION

CLIMATISATION



KIT DE CLIMATISATION POUR TOYOTA RAV4 2.0L 16V A PARTIR DE 94

Un système de climatisation fonctionne en principe comme un réfrigérateur et comporte les composants principaux suivants :
Compresseur, actionné par le vilebrequin Support compresseur
Condenseur (échangeur de chaleur), installé devant le radiateur
Ventilateur de condenseur Filtre-déshydrateur, pour extraire l'humidité éventuellement présente et les impuretés dans le système
Évaporateur, installé dans ou devant le boîtier du chauffage
Ventilateur Vanne d'expansion, contrôle le débit du...

Informations Techniques :

kit de climatisation interne disponible pour tous véhicules. pour une commande de cette article, plusieurs renseignements nous sont nécessaires : type de véhicules, n° de série du véhicule, année modèle, type moteur, coloris du tableau de bord.

Référence : CZ081

Prix : 2 870,00 € TTC/KIT

ELARGISSEURS D'AILES

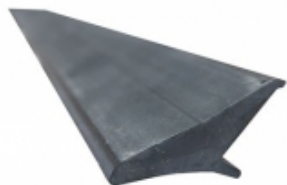
EQUIPEMENTS POUR TOYOTA RAV4 2,0L 1994-00**ELARGISSEURS D'AILES SOUPLES (2CM)
UNIVERSELS - JEU DE 4 X 1.5 METRES**

Se fixe directement sur l'aile, élargit de 2 cm par rapport à la carrosserie. Elargisseur d'aile en Profil caoutchouc incassable. Fixation sans vis et sans perçage. S'adapte à la plupart des véhicules, remorques. jeu de 4 élargisseurs d'ailes prédécoupés en 1.5 m de long

Référence : 13-1900
Prix : **69,00 € TTC/KIT**

**ELARGISSEURS D'AILES SOUPLES (5CM)
UNIVERSELS - JEU DE 2 X 1.5 METRES**

Se fixe directement sur l'aile, élargit de 5 cm par rapport à la carrosserie. Elargisseur d'aile en Profil caoutchouc incassable. Fixation sans vis et sans perçage. S'adapte à la plupart des véhicules, remorques. jeu de 2 élargisseurs d'ailes prédécoupés en 1.5 m de long

Référence : 13-1915
Prix : **49,00 € TTC/KIT**

**ELARGISSEURS D'AILES SOUPLES AVEC
RENFORT EN FIBRE DE VERRE (7CM) UNIVERSEL -
VENDU PAR 6 METRES**

Se fixe sur le repli de l'aile, élargit de 7 cm par rapport à la carrosserie. Elargisseur d'aile en Profil caoutchouc incassable avec renfort en fibre de verre. S'adapte à la plupart des véhicules, remorques. Facile à travailler avec cutter, disqueuse, ponceuse, .. Jointure parfaite à la carrosserie grâce à son profil étudié. Installation facile. Vendu par 6 mètres pour s'adapter à 4 passages de roue minimum

Référence : 13-1910
Prix : **100,79 € TTC/KIT**

SIÈGES & VOLANTS**ACCESSOIRES MONTAGE SIÈGES**

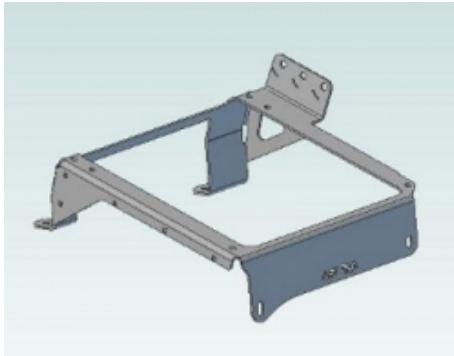
EQUIPEMENTS POUR TOYOTA RAV4 2,0L 1994-00**KIT DE MONTAGE POUR SIEGE RECARO GAUCHE
OU DROIT POUR TOYOTA RAV4 AVANT 07/2000**

permet de monter facilement vos sièges Recaro merci de préciser le côté lors de votre commande

Informations Techniques :

permet de monter facilement vos sièges Recaro les consoles comprennent tout le nécessaire de montage y compris les glissières si les glissières d'origine ne sont pas réutilisées. Pour les sièges suivants : Sportster cs Style / Style XL Expert, Spécialist Sport sportline / Topline Sport Trendline SR, Speed Orthopad 95/ 04 Cross Speed Ergomed E / ES

Référence : 86.03.16**Prix : 215,72 € TTC/PIECE****JANTES & PNEUS****ACCESSOIRES JANTES ET PNEUS****ECROUS****ECROU CHROME 12X1.50**

Écrou chromé idéal pour améliorer le look de votre 4x4 ! Écrou 19mm cône 60°

Référence : E121.50**Prix : 3,00 € TTC/PIECE****ECROUS ANTIVOL CHROME 12 X 1.5 (jeu de 5
pièces + clé)**

Modèles coniques 60°, compatible avec tous nos modèles de jantes acier et aluminium. Ces écrous ne conviennent pas pour les jantes aluminium d'origine

Référence : A5121.5**Prix : 22,80 € TTC/JEU**

EQUIPEMENTS POUR TOYOTA RAV4 2,0L 1994-00**ECROUS ANTIVOL NOIRS 12 X 1.5 (jeu de 5 pièces + clé)**

Modèles coniques 60°, compatible avec tous nos modèles de jantes acier et aluminium. Ces écrous ne conviennent pas pour les jantes aluminium d'origine

Référence : A5121.5BK

Prix : **22,80 € TTC/JEU**

PERFORMANCE & OPTIMISATION**COMPÉTITION****ACCESSOIRES COMPÉTITION****BAVETTES BLANCHE SEMI-RIGIDES 328x498**

Vendu à la paire. Bavettes blanches. Dimensions : 345x495mm. Couleur blanche. Epaisseur : 2mm. Silencieuses aux impacts, ne flottent pas avec la vitesse, facile à retailler / adapter.

Référence : ACBA014

Prix : **20,00 € TTC/PAIRE**

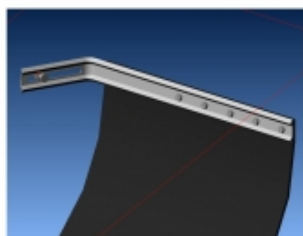
**KIT DE MONTAGE BAVETTES**

Vendu à la paire. Kit complet pour réaliser avec facilité la fixation sur le véhicule de 2 bavettes grâce à deux équerres zinguées. Kit livré complet avec visserie et notice.

Référence : ACBA113

Prix : **26,00 € TTC/PAIRE**

EQUIPEMENTS POUR TOYOTA RAV4 2,0L 1994-00



KIT SANGLES MONTAGE BAVETTES

Vendu à la paire. Kit de sangles grises permettant de relever à volonté les bavettes de votre véhicule. Kit complet pour une paire de bavette : Cames à griffe, sangle, équerres de renfort, visserie, notice.

Référence : ACBA112

Prix : **26,00 € TTC/PAIRE**

FILTRATION PERFORMANCE

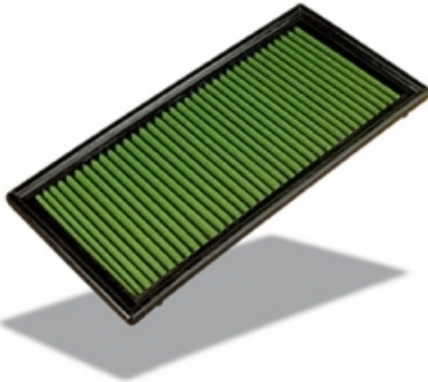

GREEN FILTRE POUR TOYOTA RAV4

GREEN AIR FILTER vous offre la possibilité de remplacer avantageusement le filtre à air d'origine de votre voiture par un produit offrant un meilleur passage d'air et rendement moteur, une meilleure filtration et une plus grande durée de vie, sans aucune modification pour son montage. Filtre en coton, nettoyable et réutilisable. Se monte en lieu et place de votre filtre d'origine pour une utilisation en rallye-raid ou pour un usage routier quotidien. Caractéristiques : pouvoir filtrant...

Référence : P567293

Prix : **64,00 € TTC/PIECE**

FREINAGE RENFORCÉ

FLEXIBLE DE FREIN



FLEXIBLES DE FREINS RENFORCEE QUALITE AVIATION POUR TOYOTA RAV4 DE 1995 A 2000

Leader mondial du flexible de frein, Goodridge a fait ses preuves en compétition depuis de nombreuses années. Issu de la compétition, le flexible est réalisé en Teflon avec une tresse de renfort en inox garantissant une très bonne résistance à la corrosion et à la température. Durite évitant la déformation du flexible lors du freinage et garantissant une distance de freinage plus courte.

Informations Techniques :

POUR TOYOTA RAV4 DE 1995 A 2000

Référence : STY1300-4

Prix : **120,00 € TTC/KIT**

EQUIPEMENTS POUR TOYOTA RAV4 2,0L 1994-00

PLAQUETTES DE FREIN RENFORCÉES



PLAQUETTES de FREIN Avant EBC Ultimax

Référence : MFP-2T10EBC

Prix : 79,21 € TTC/PIECE

PIÈCES RECHANGE & ENTRETIEN

BALAI D'ESSUIE-GLACE



BALAI D'ESSUI GLACE

450mm

Références :

JSS-X35C - BALAI D'ESSUIE GLACE 350mm DENSO

Prix : 11,10 € TTC/PIECE

JSS-X45C - BALAI D'ESSUIE GLACE 450mm DENSO

Prix : 12,78 € TTC/PIECE

JSS-X50C - BALAI D'ESSUIE GLACE 500mm DENSO

Prix : 16,38 € TTC/PIECE

DIRECTION / ROTULE



BIELLETTE de CREMAILLERE Equipementier Origine

Equipementier Origine

Référence : MRD-82900E

Prix : 46,48 € TTC/PIECE

EQUIPEMENTS POUR TOYOTA RAV4 2,0L 1994-00



BIELLE de CREMAILLERE Générique

Générique

Référence : MRD-8290
Prix : 21,14 € TTC/PIECE



ROTULE de DIRECTION Equipementier Origine

Equipementier Origine

Informations Techniques :

PHOTO NON CONTRACTUELLE

Référence : MTR-8259OE
Prix : 25,58 € TTC/PIECE

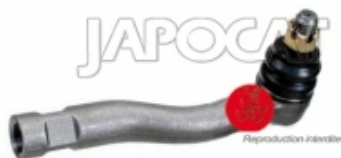

ROTULE de DIRECTION Générique

Générique

Informations Techniques :

PHOTO NON CONTRACTUELLE

Référence : MTR-8259
Prix : 17,93 € TTC/PIECE



ROTULE Inférieure Equipementier Origine

Equipementier Origine

Référence : MLB-8202OE
Prix : 42,97 € TTC/PIECE

EQUIPEMENTS POUR TOYOTA RAV4 2,0L 1994-00



ROTULE Inférieure Générique

Générique

Référence : **MLB-8202**
Prix : **28,55 € TTC/PIECE**

ECLAIRAGE



CLIGNOTANT AVANT DROIT

Référence : **TSC71-68402**
Prix : **20,60 € TTC/PIECE**



CLIGNOTANT AVANT DROIT

A partir de 1998 - Verre blanc

Référence : **TSC71-68404**
Prix : **54,76 € TTC/PIECE**



CLIGNOTANT AVANT GAUCHE

Référence : **TSC71-68401**
Prix : **17,44 € TTC/PIECE**

EQUIPEMENTS POUR TOYOTA RAV4 2,0L 1994-00



TSC71-68403

Reproduction interdite

CLIGNOTANT AVANT GAUCHE

A partir de 1998 - Verre blanc

Référence : TSC71-68403

Prix : 54,76 € TTC/PIECE



Reproduction interdite

FEU ARRIERE DROIT

Référence : TSC71-70402E

Prix : 69,19 € TTC/PIECE



Reproduction interdite

FEU ARRIERE DROIT

A partir de 1998 - Feu de recul en haut

Référence : TSC72-70202

Prix : 79,93 € TTC/PIECE



Reproduction interdite

FEU ARRIERE GAUCHE

Référence : TSC71-70401E

Prix : 67,15 € TTC/PIECE

EQUIPEMENTS POUR TOYOTA RAV4 2,0L 1994-00



Reproduction interdite

FEU ARRIERE GAUCHE

A partir de 1998 - Feu de recul en haut

Référence : TSC72-70201

Prix : 79,93 € TTC/PIECE



Reproduction interdite

OPTIQUE Droit

A partir de 1998 - Verre lisse

Référence : TSC72-63022

Prix : 141,18 € TTC/PIECE



Reproduction interdite

OPTIQUE Droit Réglage Manuel

Référence : TSC71-63012E

Prix : 114,50 € TTC/PIECE



Reproduction interdite

OPTIQUE Gauche

A partir de 1998 - Verre lisse

Référence : TSC72-63021

Prix : 148,03 € TTC/PIECE

EQUIPEMENTS POUR TOYOTA RAV4 2,0L 1994-00



Reproduction interdite

OPTIQUE Gauche Réglage Manuel

Référence : TSC71-63011E

Prix : 114,50 € TTC/PIECE

EMBAYAGE



KIT EMBRAYAGE Equipementier origine

Référence : MCK-1T05A

Prix : 321,26 € TTC/PIECE



KIT EMBRAYAGE Générique

Référence : MCK-1T05

Prix : 194,79 € TTC/PIECE

FILTRATION

FILTRES À AIR / CARBURANT / HUILE

EQUIPEMENTS POUR TOYOTA RAV4 2,0L 1994-00

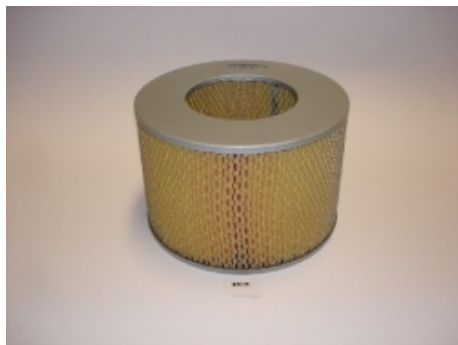

FILTRE à AIR

Référence : MAF-3T04
Prix : 8,60 € TTC/PIECE



FILTRE à CARBURANT

Référence : MFF-3T18
Prix : 14,10 € TTC/PIECE



FILTRE à HUILE

2,5 D4D

Référence : MOF-3T08
Prix : 7,95 € TTC/PIECE

FREINAGE

FREINAGE HAUTE PERFORMANCE

EQUIPEMENTS POUR TOYOTA RAV4 2,0L 1994-00



FLEXIBLES DE FREINS RENFORCEE QUALITE AVIATION POUR TOYOTA RAV4 DE 1995 A 2000

Leader mondial du flexible de frein, Goodridge a fait ses preuves en compétition depuis de nombreuses années. Issu de la compétition, le flexible est réalisé en Teflon avec une tresse de renfort en inox garantissant une très bonne résistance à la corrosion et à la température. Durite évitant la déformation du flexible lors du freinage et garantissant une distance de freinage plus courte.

Informations Techniques :

POUR TOYOTA RAV4 DE 1995 A 2000

Référence : STY1300-4

Prix : **120,00 € TTC/KIT**



PLAQUETTES de FREIN Avant EBC Ultimax

Référence : MFP-2T10EBC

Prix : **79,21 € TTC/PIECE**

FREINAGE STANDARD



DISQUE de FREIN Avant

Référence : MFD-2T15

Prix : **77,97 € TTC/PIECE**

Photo non Contractuelle

EQUIPEMENTS POUR TOYOTA RAV4 2,0L 1994-00



EMETTEUR de FREIN

Informations Techniques :

PHOTO NON CONTRACTUELLE

Référence : MBM-2214

Prix : 115,55 € TTC/PIECE

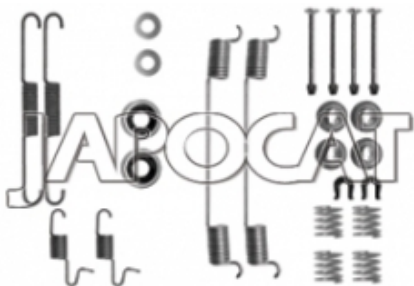

ND211-KBSA1

Reproduction interdite

KIT de MONTAGE de MACHOIRES

Informations Techniques :

PHOTO NON CONTRACTUELLE

Référence : TSC71-KBSA0

Prix : 35,03 € TTC/PIECE



SV001-KPA00

Reproduction interdite

KIT de MONTAGE de PLAQUETTES

Informations Techniques :

PHOTO NON CONTRACTUELLE

Référence : TSC71-KPA01

Prix : 13,43 € TTC/KIT



MACHOIRES de FREIN

Référence : MBS-2D00

Prix : 51,53 € TTC/PIECE

EQUIPEMENTS POUR TOYOTA RAV4 2,0L 1994-00



PLAQUETTES de FREIN Avant

Référence : **MFP-2T10**
Prix : **43,26 € TTC/PIECE**



TAMBOUR de FREIN

Référence : **MBD-2216**
Prix : **51,02 € TTC/PIECE**

PIÈCES DIVERS CARROSSERIE



POIGNÉE GRIP POUR TOYOTA LAND CRUISER

Prenez votre véhicule en main sans risque de glisser avec cette poignée rainurée sur la partie arrière, ce qui permet un meilleur grip. Cette référence peut remplacer les références suivantes : 74610-12030, 74610-01010-E1, 74603-89101-J0, 74603-89101-03, 74610-04010-E0, 74610-16010-B6, 74610-16010-14, 74620-35010-B0, 74610-01010-J0, 74610-12030-B3, 74610-16010-06, 74610-16010-E3, 74603-89101-B0, 74603-89101-04, 74610-12030-08, 74610-12030-33, 74610-16010-B4, 74610-01010-D0,...

Informations Techniques :

véhicules compatibles : 1989-2002 Toyota 4Runner, 1985-1987 Toyota Land Cruiser, 1996-2003 Toyota RAV4, 1995-2001 Toyota Tacoma.

Référence : **7461012030B4**
Prix : **16,00 € TTC/PIECE**

PIÈCES MOTEUR

COURROIE ACCESSOIRE

EQUIPEMENTS POUR TOYOTA RAV4 2,0L 1994-00

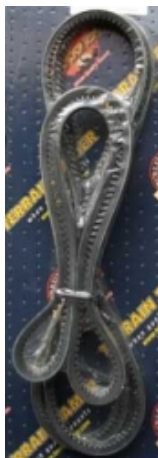

COURROIE Poly-V

De Direction Assistée

Référence : **MPB-5001**

Prix : **12,80 € TTC/PIECE**

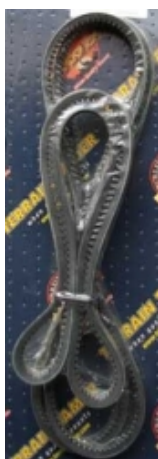

COURROIE Poly-V

Référence : **MPB-5079**

Prix : **22,54 € TTC/PIECE**

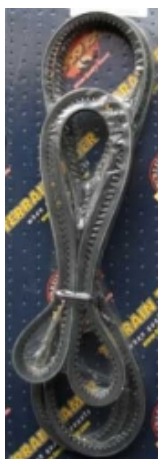

COURROIE Poly-V

Référence : **MPB-5083**

Prix : **25,89 € TTC/PIECE**

JOINTS

EQUIPEMENTS POUR TOYOTA RAV4 2,0L 1994-00

JOINT de CULASSE

Ajusa

Référence : MGH-14500
Prix : 100,70 € TTC/PIECE



POCHETTE DE RODAGE

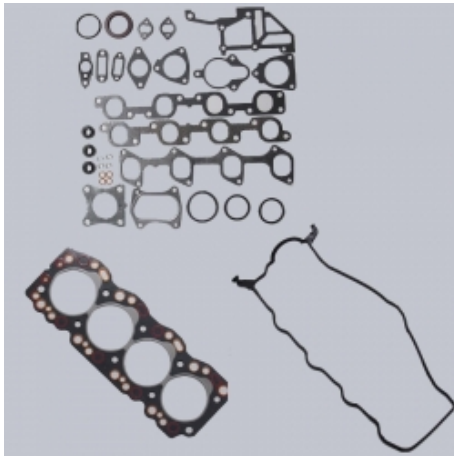

POCHETTE de RODAGE Avec JOINT de culasse

Ajusa

Informations Techniques :

PHOTO NON CONTRACTUELLE

Référence : MRG-54800
Prix : 193,45 € TTC/PIECE

POCHETTE MOTEUR



POCHETTE MOTEUR Avec JOINT de culasse

Ajusa

Informations Techniques :

PHOTO NON CONTRACTUELLE

Référence : MEG-68200
Prix : 272,24 € TTC/PIECE

REFROIDISSEMENT

EQUIPEMENTS POUR TOYOTA RAV4 2,0L 1994-00

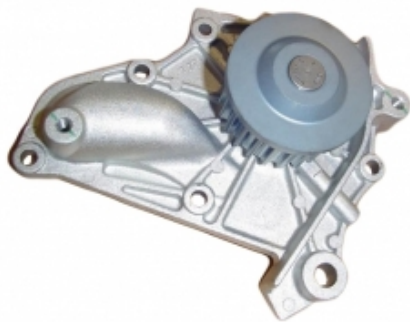

POMPE à EAU Équipementier Origine

Référence : MWP-4T08OE
Prix : 48,53 € TTC/PIECE



POMPE à EAU Générique

Référence : MWP-4T08
Prix : 48,28 € TTC/PIECE

TRANSMISSION

NOIX DE CARDAN ET JOINTS HOMOCINÉTIQUES



JOINT HOMOCINETIQUE/TETE de CARDAN

Avant - Véhicule avec ABS

Référence : MCV-5T00
Prix : 69,41 € TTC/PIECE

EQUIPEMENTS POUR TOYOTA RAV4 2,0L 1994-00



JOINT HOMOCINETIQUE/TETE de CARDAN

Avant - Véhicule sans ABS

Référence : MCV-5T02

Prix : 68,23 € TTC/PIECE