

EQUIPEMENTS POUR TOYOTA KDJ120 KDJ125 2003-2009



Même si s'est s'écoulé, le Land Cruiser n'a rien perdu de son goût pour l'aventure et les grands espaces. Les croisements de ponts et les bains de boue, c'est la spécialité ! Le Land est donc avant tout un formidable outil pour professionnel, doué de polyvalence. Il peut accueillir agréablement une famille, et sait se montrer confortable.

Les références présentées sur ce document ne constituent pas une liste exhaustive des équipements disponibles pour le TOYOTA KDJ120 KDJ125 2003-2009. Il peut y avoir d'autres produits adaptés à ce véhicule. Voir les conditions de vente sur <https://old.equip-raid.fr/>

SUSPENSION & REHAUSSE

ACCESSOIRES SUSPENSION



BIELLETTE AVANT DROIT DE BARRE STABILISATRICE EQUIPEMENTIER ORIGINE POUR TOYOTA

2 rotules décalées de 90° - L: 140mm Côté avant droit

Informations Techniques :

*Pour véhicules TOYOTA : FJ Cruiser 2006+ Hilux 2004+ GRJ KDJ
120 125 GDJ KDJ 150 155*

Référence : MSL-6212ROE
Prix : **52,32 € TTC/PIECE**



BIELLETTE AVANT GAUCHE DE BARRE STABILISATRICE EQUIPEMENTIER ORIGINE POUR TOYOTA

2 rotules décalées de 90° - L: 140mm Côté avant droit

Informations Techniques :

*Pour véhicules TOYOTA : FJ Cruiser 2006+ Hilux 2004+ GRJ KDJ
120 125 GDJ KDJ 150 155*

Référence : MSL-6212LOE
Prix : **50,56 € TTC/PIECE**

EQUIPEMENTS POUR TOYOTA KDJ120 KDJ125 2003-2009



COUPELLE SUPERIEUR D'AMORTISSEUR OME POUR TOYOTA

Référence : **OMETH002**
Prix : **116,00 € TTC/PIECE**



KIT DE MONTAGE POUR AMORTISSEUR OME BP51 ARRIERE POUR TOYOTA KDJ 120/150, FJ CRUISER

KIT DE MONTAGE POUR AMORTISSEUR OME BP51 ARRIERE
POUR TOYOTA KDJ 120/150, FJ CRUISER

Référence : **VM80010010**
Prix : **95,00 € TTC/KIT**



KIT DE MONTAGE POUR AMORTISSEUR OME BP51 AVANT POUR TOYOTA KDJ120

KIT DE MONTAGE POUR AMORTISSEUR OME BP51 AVANT
POUR TOYOTA KDJ120

Référence : **VM80010029**
Prix : **171,00 € TTC/KIT**



KIT DE RABAISSEMENT TERRAIN TAMER POUR PONT AVANT TOYOTA HILUX ET LAND CRUISER

Lorsqu'un véhicule est équipé d'une suspension rehaussée, l'angle des joints homocinétiques et des cardans est modifié, provoquant une usure prématurée de ces derniers. Ce phénomène est d'autant plus accentué par l'utilisation de grosses roues. Le kit de rabaissement de pont avant Terrain Tamer corrige la géométrie des joints homocinétiques et cardans en rabaissant le différentiel d'environ 25mm, et garantissant ainsi un réalignement des cardans. Compatible pour : Hilux KUN25-26 Hilux...

Référence : **TT93205**
Prix : **224,00 € TTC/KIT**

EQUIPEMENTS POUR TOYOTA KDJ120 KDJ125 2003-2009



PROTECTIONS D'AMORTISSEUR OME (OME661) POUR TOYOTA

Protections d'amortisseurs arrière.

Informations Techniques :

Convient pour les véhicules suivants : - Toyota KZJ 90/95 - Toyota HDJ/UZJ 100 - Toyota HZJ 105 - Toyota KDJ 120

Référence : OME661

Prix : **64,00 € TTC/PAIRE**

AMORTISSEURS



AMORTISSEUR ARRIÈRE A BONBONNE SEPARÉE OME BP51 POUR TOYOTA KDJ 120/150 ET FJ CRUISER

OME Bp 51 amortisseur bypass bonbonne séparée Fruit de 4 années de développement intensif et brevetée, BP-51 amène la technologie course pour une utilisation de tous les jours apportant une performance sans précédent en off road et sur la route. C'est l'union du confort et du contrôle. Ces suspension Nouvelle suspension OME BP-51 (Bypass 51 mm Diamètre interne) Cette nouvelle suspension révolutionnaire est le fruit de 4 années de développement intensif des ingénieurs Old Man Emu....

Référence : BP5160025

Prix : **923,00 € TTC/PIECE**



AMORTISSEUR ARRIERE DROIT KONI RAID POUR TOYOTA KDJ 120/125 150/155 A PARTIR DE 2003

Fort d'une grande expérience en matière de conception et de production d'amortisseurs, KONI, leader de l'amortissement heavy duty (autocars, camions, remorques, applications militaires et ferroviaires, etc ...) a décidé de combiner son expertise en matière de suspension avec sa parfaite connaissance du marché 4x4 afin de créer une gamme d'amortisseurs spécifiquement dédiée aux raiders. Amortisseur Koni Grand Raid spécial disposant d'un grand alésage pour surélévement de 0 à 50 mm destiné aux 4x4....

Référence : 90-5404R

Prix : **345,00 € TTC/PIECE**



AMORTISSEUR ARRIERE GAUCHE KONI RAID POUR TOYOTA KDJ 120/125 150/155 A PARTIR DE 2003

Fort d'une grande expérience en matière de conception et de production d'amortisseurs, KONI, leader de l'amortissement heavy duty (autocars, camions, remorques, applications militaires et ferroviaires, etc ...) a décidé de combiner son expertise en matière de suspension avec sa parfaite connaissance du marché 4x4 afin de créer une gamme d'amortisseurs spécifiquement dédiée aux raiders. Amortisseur Koni Grand Raid spécial disposant d'un grand alésage pour surélévement de 0 à 50 mm destiné aux 4x4....

Référence : 90-5404L
Prix : 343,00 € TTC/PIECE

Musterbild



AMORTISSEUR ARRIERE OME NITRO+ HD POUR TOYOTA KDJ 120/125

Amortisseur OME Nitrocharger Plus est un amortisseur avant spécialement conçu pour les véhicules qui affrontent les terrains les plus escarpés. Il offre une amélioration significative par rapport aux amortisseurs d'origine, tant en termes de confort que de tenue de route, même dans les conditions les plus sévères. Destiné aux professionnels travaillant sur terrains accidentés comme aux passionnés de raid, il garantit robustesse, stabilité et longévité. Son design innovant permet une conduite...

Informations Techniques :

Type : Amortisseur arrière Application : Toyota Land Cruiser KDJ 120/125 Type de construction : Bi-tube en acier Diamètre du corps : 58 mm (2,28 pouces) Diamètre de la tige de piston : 18 mm (0,79 pouce) Valve : Sensibilité à la vitesse, spécifique au véhicule Pressurisation : Gaz nitrogène Couleur / Finition : Peinture jaune OME Fixations : Supérieure et inférieure spécifiques au véhicule Longueur en extension : 24,2 pouces (614 mm) Longueur en compression : 14,6 pouces (370...)

Référence : 63005
Prix : 160,00 € TTC/PIECE



AMORTISSEUR ARRIERE OME NITRO+ HD POUR TOYOTA KDJ 120/125 + FJ CRUISER 2006-2010

Amortisseur OME Nitrocharger Plus est un amortisseur avant spécialement conçu pour le Toyota KDJ 120/125 et FJ Cruiser. Il offre une amélioration significative par rapport aux amortisseurs d'origine, tant en termes de confort que de tenue de route, même dans les conditions les plus sévères. Destiné aux professionnels travaillant sur terrains accidentés comme aux passionnés de raid, il garantit robustesse, stabilité et longévité. Son design innovant permet une conduite maîtrisée, avec ou sans...

Informations Techniques :

Caractéristiques: Type : Amortisseur arrière Application : Toyota Land Cruiser KDJ 120/125 + FJ CRUISER 2006-2010 Type de construction : Bi-tube en acier Diamètre du corps : 58 mm (2,28 pouces) Diamètre de la tige de piston : 18 mm (0,79 pouce) Valve : Sensibilité à la vitesse, spécifique au véhicule Pressurisation : Gaz nitrogène Couleur / Finition : Peinture jaune OME Fixations : Supérieure et inférieure spécifiques au véhicule Longueur en extension : 24,2 pouces (614 mm) Longueur...

Référence : 63004

Prix : **162,00 € TTC/PIECE**



AMORTISSEUR ARRIERE OME NITRO+ POUR TOYOTA KDJ120, KDJ125 ET FJ CRUISER

Amortisseur OME Nitrocharger Plus est un amortisseur avant spécialement conçu pour les véhicules qui affrontent les terrains les plus escarpés. Il offre une amélioration significative par rapport aux amortisseurs ...

Informations Techniques :

Caractéristiques: Tige de 18 mm trempée et chromée: la rigidité de la tige est primordiale pour encaisser les efforts exercés dans une application 4x4. Le chromage dur offre une surface extrêmement lisse pour garantir la durée de vie des joints et réduire la friction. Piston haut débit: un piston de 35 mm traité au PTFE a été mis au point pour une circulation uniforme de l'huile, réduire l'échauffement et l'aération de l'huile (émulsion). Bague de guidage en bronze traitée au PTFE: ce...

Référence : 63112

Prix : **160,00 € TTC/PIECE**



AMORTISSEUR AVANT KONI RAID POUR TOYOTA KDJ 120/125 150/155 A PARTIR DE 2003

Fort d'une grande expérience en matière de conception et de production d'amortisseurs, KONI, leader de l'amortissement heavy duty (autocars, camions, remorques, applications militaires et ferroviaires, etc ...) a décidé de combiner son expertise en matière de suspension avec sa parfaite connaissance du marché 4x4 afin de créer une gamme d'amortisseurs spécifiquement dédiée aux raiders. Amortisseur Koni Grand Raid spécial disposant d'un grand alésage pour surélévement de 0 à 50 mm destiné aux 4x4...

Référence : 88-1712

Prix : **385,00 € TTC/PIECE**



AMORTISSEUR AVANT OME NITROCHARGER + POUR TOYOTA KDJ 120/125 ET FJ CRUISER 2006-2010

Amortisseur OME Nitrocharger Plus 93000 est un amortisseur avant spécialement conçu pour le Toyota Land Cruiser série 120. Il offre une amélioration significative par rapport aux amortisseurs d'origine, tant en termes de confort que de tenue de route, même dans les conditions les plus sévères. Destiné aux professionnels travaillant sur terrains accidentés comme aux passionnés de raid, il garantit robustesse, stabilité et longévité. Son design innovant permet une conduite maîtrisée, avec ou...

Informations Techniques :

Caractéristiques techniques : Type : Amortisseur avant Diamètre du corps : 36 mm, bi-tube, gros volume Tige de piston : 20 mm, chromée durcie Soupape multi-disques : Contrôle avancé des flux d'huile Piston haut débit avec bande Téflon : Réduction des frottements, meilleure stabilité thermique Guide-tige en bronze avec Téflon : Performance constante et résistance accrue Joint triple lèvres MK2 : Étanchéité maximale, même à haute température Bouclier anti-poussière en polyéthylène ...

Référence : 93000

Prix : **258,00 € TTC/PIECE**



AMORTISSEUR GAZ RENFORCE GRANDE CAPACITE TERRAIN TAMER ARRIERE POUR TOYOTA FJ CRUISER GSJ15 / TOYOTA LANDCRUISER PRADO KDJ120 150 GDJ150

Amortisseur Terrain Tamer série TGS à gaz renforcé grande capacité
Caractéristiques : Piston de 40 mm Tige de 20mm Corps de 60 mm
Système bi-tube Double Soudure ultra résistante Système de clapet multi-niveaux Joint SPI haute résistance fabriqué en Allemagne
Compatibles pour les surélévations de +30 à +70mm (selon modèle)
Garantie 3 ans / 100 000 km (usage privé) Adapté à un usage intensif

Référence : TGSP120R

Prix : **208,00 € TTC/PIECE**



**AMORTISSEUR GAZ RENFORCE GRANDE
CAPACITE TERRAIN TAMER AVANT POUR
TOYOTA FJ CRUISER GSJ15 / TOYOTA
LANDCRUISER PRADO KDJ120 150 GDJ150**

Amortisseur Terrain Tamer série TGS à gaz renforcé grande capacité
Caractéristiques : Piston de 40 mm Tige de 20mm Corps de 60 mm
Système bi-tube Double Soudure ultra résistante Système de clapet
multi-niveaux Joint SPI haute résistance fabriqué en Allemagne
Compatibles pour les surélévations de +30 à +70mm (selon modèle)
Garantie 3 ans / 100 000 km (usage privé) Adapté à un usage intensif

Référence : TGSP120F
Prix : **208,00 € TTC/PIECE**



**AMORTISSEUR MONTAGE COMBINE P2S
PREMIUM 50 HR 3 VOIES REGLABLE EN
COMPRESSION BASSE ET HAUTE VITESSE +
DETENTE**

La gamme P2S est entièrement conçue par les bureaux d'études de
performance suspension. Les composants sont usinés avec une
extrême rigueur puis assemblés et contrôlés dans les ateliers
performance suspension en France. Les suspension P2S intègrent les
toutes dernières technologies développées pour la compétition, les
prototypes, les conditions extrêmes ou les loisirs de sport
mécaniques. La gamme P2S vous garanti la performance et la fiabilité
tout en intégrant les ...

Référence : P2S002
Prix : **1 385,00 € TTC/PIECE**



**AMORTISSEUR P2S PREMIUM 50 HR 3 VOIES
REGLABLE EN COMPRESSION BASSE ET HAUTE
VITESSE+DETENTE**

La gamme P2S est entièrement conçue par les bureaux d'études de
performance suspension. Les composants sont usinés avec une
extrême rigueur puis assemblés et contrôlés dans les ateliers
performance suspension en France. Les suspension P2S intègrent les
toutes dernières technologies développées pour la compétition, les
prototypes, les conditions extrêmes ou les loisirs de sport
mécaniques. La gamme P2S vous garanti la performance et la fiabilité
tout en intégrant les technologies de...

Référence : P2S001
Prix : **1 285,00 € TTC/PIECE**



AMORTISSEURS TERRAIN TAMER A BONBONNE PRO SHOCK ARRIERE POUR TOYOTA LANDCRUISER 120-150 (LA PAIRE)

Le fabricant australien d'amortisseurs spéciaux Terrain Tamer lance une nouvelle gamme d'amortisseurs pour un usage tout-terrain sous la dénomination "Pro". Ceux-ci s'adaptent en lieu et place des amortisseurs d'origine en apportant des performances supérieures, notamment sur la capacité de réglage manuel. Comme les autres amortisseurs de la marque, la tige est renforcée, l'alésage est majoré et la contenance d'huile accrue. Un réservoir extérieur permet le réglage de fermeté sur 8 positions...

Informations Techniques :

caractéristiques : 8 positions de réglage en compression Bonbonne séparée d'azote Piston en téflon de 46mm Tige de 20mm Corps et bonbonne de 53 mm Système mono-tubulaire Volume d'huile maximale Joint SPI haute résistance fabriqué en Allemagne Compatibles pour les surélévations de +30 à +70mm (selon modèle) Garantie 3 ans / 100000km Adapté à tous types d'utilisation Reconditionnables pour les véhicules suivants : TOYOTAGRJ120 et...

Référence : TPS0028

Prix : 1 562,00 € TTC/PAIRE



AMORTISSEURS TERRAIN TAMER A BONBONNE PRO SHOCK AVANT POUR TOYOTA LANDCRUISER 120-150 (LA PAIRE)

Le fabricant australien d'amortisseurs spéciaux Terrain Tamer lance une nouvelle gamme d'amortisseurs pour un usage tout-terrain sous la dénomination "Pro". Ceux-ci s'adaptent en lieu et place des amortisseurs d'origine en apportant des performances supérieures, notamment sur la capacité de réglage manuel. Comme les autres amortisseurs de la marque, la tige est renforcée, l'alésage est majoré et la contenance d'huile accrue. Un réservoir extérieur permet le réglage de fermeté sur 8 positions...

Informations Techniques :

caractéristiques : 8 positions de réglage en compression Bonbonne séparée d'azote Piston en téflon de 46mm Tige de 20mm Corps et bonbonne de 53 mm Système mono-tubulaire Volume d'huile maximale Joint SPI haute résistance fabriqué en Allemagne Compatibles pour les surélévations de +30 à +70mm (selon modèle) Garantie 3 ans / 100000km Adapté à tous types d'utilisation Reconditionnables pour les véhicules suivants : TOYOTAGRJ120 et GRJ12503-10...

Référence : TPS0027

Prix : 1 562,00 € TTC/PAIRE

EQUIPEMENTS POUR TOYOTA KDJ120 KDJ125 2003-2009



**COMBINE AMORTISSEUR BYPASS A BONBONNE
SEPEREE ET RESSORT AVANT DROIT OME BP51
POUR TOYOTA KDJ120/150**

OME Bp 51 amortisseur bypass bonbonne séparée Fruit de 4 années de développement intensif et brevetée, BP-51 amène la technologie course pour une utilisation de tous les jours apportant une performance sans précédent en off road et sur la route. C'est l'union du confort et du contrôle. Ces suspension Nouvelle suspension OME BP-51 (Bypass 51 mm Diamètre interne) Cette nouvelle suspension révolutionnaire est le fruit de 4 années de développement intensif des ingénieurs Old Man Emu....

Référence : **BP5190002R**
Prix : **1 414,00 € TTC/PIECE**



**COMBINE AMORTISSEUR BYPASS A BONBONNE
SEPEREE ET RESSORT AVANT GAUCHE OME
BP51 POUR TOYOTA KDJ120/150**

OME Bp 51 amortisseur bypass bonbonne séparée Fruit de 4 années de développement intensif et brevetée, BP-51 amène la technologie course pour une utilisation de tous les jours apportant une performance sans précédent en off road et sur la route. C'est l'union du confort et du contrôle. Ces suspension Nouvelle suspension OME BP-51 (Bypass 51 mm Diamètre interne) Cette nouvelle suspension révolutionnaire est le fruit de 4 années de développement intensif des ingénieurs Old Man Emu....

Référence : **BP5190002L**
Prix : **1 414,00 € TTC/PIECE**



**COMBINES RESSORTS/AMORTISSEURS AVANT
PREMONTES TERRAIN TAMER REHAUSSE +40MM
TARAGE +100KG POUR TOYOTA LANDCRUISER
SERIES 120/150 FJ CRUISER**

Les combinés Ressorts / Amortisseurs prémontés sont équipés des amortisseurs à gaz renforcé grand capacité TGS, ainsi que des ressorts Smart Coils à pas variable. Les ressorts et amortisseurs sont déjà prémontés, et équipés de coupelles supérieures renforcées. Ils offrent une réhausse de 40mm, ainsi que différents tarages. Caractéristiques amortisseurs: Amortisseur Terrain Tamer série TGS à gaz renforcé grande capacité Piston de 40 mm Tige de 20mm Corps de 60 mm Système...

Référence : **TTCSA-002HD**
Prix : **847,00 € TTC/PAIRE**



**COMBINES RESSORTS/AMORTISSEURS AVANT
PREMONTES TERRAIN TAMER REHAUSSE +40MM
TARAGE +50KG POUR TOYOTA LANDCRUISER
SERIES 120/150 FJ CRUISER**

Les combinés Ressorts / Amortisseurs prémontés sont équipés des amortisseurs à gaz renforcé grand capacité TGS, ainsi que des ressorts Smart Coils à pas variable. Les ressorts et amortisseurs sont déjà prémontés, et équipés de coupelles supérieures renforcées. Ils offrent une réhausse de 40mm, ainsi que différents tarages. Caractéristiques amortisseurs: Amortisseur Terrain Tamer série TGS à gaz renforcé grande capacité Piston de 40 mm Tige de 20mm Corps de 60 mm Système...

Référence : TTCSA-002
Prix : **847,00 € TTC/PAIRE**



**COMBINES RESSORTS/AMORTISSEURS AVANT
PREMONTES TERRAIN TAMER REHAUSSE +40MM
TARAGE 100KG+ POUR TOYOTA LANDCRUISER
SERIES 120/150 FJ CRUISER**

Les combinés Ressorts / Amortisseurs prémontés sont équipés des amortisseurs à gaz renforcé grand capacité TGS, ainsi que des ressorts Smart Coils à pas variable. Les ressorts et amortisseurs sont déjà prémontés, et équipés de coupelles supérieures renforcées. Ils offrent une réhausse de 40mm, ainsi que différents tarages. Caractéristiques amortisseurs: Amortisseur Terrain Tamer série TGS à gaz renforcé grande capacité Piston de 40 mm Tige de 20mm Corps de 60 mm Système...

Référence : TTCSA-002EHD
Prix : **847,00 € TTC/PAIRE**

KIT COMPLET SUSPENSION



**KIT DE SUSPENSION COMBINÉ ASSEMBLÉ
TERRAIN TAMER REHAUSSE +40/50MM POUR
TOYOTA KDJ/GRJ120/125 2002-2008**

Depuis 1969 TERRAIN TAMER développe et fabrique des pièces avec une seule idée en tête : celle de vous garantir la plus extrême fiabilité. Pendant plus de 50 ans, nous avons conçu, fabriqué, et testés des pièces qui permettent aux conducteurs de circuler dans des environnements extrêmement difficiles en toute sérénité. Qu'il s'agisse d'une utilisation: Loisirs : Chasse, Pêche, charges lourdes, tractions de remorques... Professionnels : Artisans, Agriculteurs, Apiculteurs, Dépanneuses,...

Référence : SK001A
Prix : **1 425,00 € TTC/KIT**



KIT DE SUSPENSION OME NITROCHARGER PLUS REHAUSSE +40/50MM TARAGE HD POUR TOYOTA KDJ120/125

kit comprenant : Ressorts+Amortisseurs AV/AR - Tarage HD AV
+50-100KG / AR +150-400KG 120 LONG / +400KG 125 COURT
REHAUSSE +40/50MM TOYOTA KDJ120/125 DE 4/2003 A 2009

Référence : **KITOME149HD**

Prix : **1 432,60 € TTC/KIT**



KIT DE SUSPENSION OME NITROCHARGER PLUS REHAUSSE +40/50MM TARAGE MEDIUM POUR TOYOTA KDJ120/125

kit comprenant : Ressorts+Amortisseurs AV/AR - Tarage AV/AR
MEDIUM REHAUSSE +40/50MM DE 4/2003 A 2009

Référence : **KITOME149**

Prix : **1 428,80 € TTC/KIT**



KIT DE SUSPENSION PEDDERS REHAUSSE +40MM TARAGE MEDIUM POUR TOYOTA LANDCRUISER KDJ120/125

Kit suspensions Pedders TOYOTA LANDCRUISER KDJ120/125
2002-2009 Le leader australien de la suspension 4x4 arrive en
France. Pedders créée en 1950 conçoit et fabrique une gamme très
complète de suspensions renforcées pour une grande majorité de
véhicules 4x4 baptisée TrakRyder. Performance et robustesse sont les
mots d'ordres de ce géant Australien afin de proposer LES meilleurs
produits du marché. 60 ans de recherche et développement ont été
nécessaire, une écoute particulière des demandes faites...

Référence : **KITPED61**

Prix : **1 188,00 € TTC/KIT**

EQUIPEMENTS POUR TOYOTA KDJ120 KDJ125 2003-2009



KIT DE SUSPENSION PEDDERS REHAUSSE +40MM TARAGE MEDIUM POUR TOYOTA LANDCRUISER KDJ120/125 EZIFIT

Kit suspensions Pedders TOYOTA LANDCRUISER KDJ120/125 2002-2009 EIZFIT Le leader australien de la suspension 4x4 arrive en France. Pedders créée en 1950 conçoit et fabrique une gamme très complète de suspensions renforcées pour une grande majorité de véhicules 4x4 baptisée TrakRyder. Performance et robustesse sont les mots d'ordres de ce géant Australien afin de proposer LES meilleurs produits du marché. 60 ans de recherche et développement ont été nécessaires, une écoute particulière des demandes...

Référence : KITPEDEZ61

Prix : **1 404,00 € TTC/KIT**



KIT DE SUSPENSION TERRAIN TAMER AVEC AMORTISSEUR PRO SHOCK REHAUSSE +40/50MM POUR TOYOTA KDJ/GRJ120/125 2002-2008

Depuis 1969 TERRAIN TAMER développe et fabrique des pièces avec une seule idée en tête : celle de vous garantir la plus extrême fiabilité. Pendant plus de 50 ans, nous avons conçu, fabriqué, et testés des pièces qui permettent aux conducteurs de circuler dans des environnements extrêmement difficiles en toute sérénité. Qu'il s'agisse d'une utilisation: Loisirs : Chasse, Pêche, charges lourdes, tractions de remorques... Professionnels : Artisans, Agriculteurs, Apiculteurs, Dépanneuses,...

Référence : SK001P

Prix : **3 709,00 € TTC/KIT**



KIT DE SUSPENSION TERRAIN TAMER AVEC AMORTISSEUR PRO SHOCK REHAUSSE +40/50MM POUR TOYOTA KDJ/GRJ120/125 2002-2008 (CONVERSION SUSPENSION PNEUMATIQUE A SUSPENSION RESSORT)

Depuis 1969 TERRAIN TAMER développe et fabrique des pièces avec une seule idée en tête : celle de vous garantir la plus extrême fiabilité. Pendant plus de 50 ans, nous avons conçu, fabriqué, et testés des pièces qui permettent aux conducteurs de circuler dans des environnements extrêmement difficiles en toute sérénité. Qu'il s'agisse d'une utilisation: Loisirs : Chasse, Pêche, charges lourdes, tractions de remorques... Professionnels : Artisans, Agriculteurs, Apiculteurs, Dépanneuses,...

Référence : SK093P

Prix : **3 741,00 € TTC/KIT**



**KIT DE SUSPENSION TERRAIN TAMER COMBINÉ
ASSEMBLÉ REHAUSSE +40/50MM POUR TOYOTA
KDJ/GRJ120/125 2002-2008 (CONVERSION
SUSPENSION PNEUMATIQUE A SUSPENSION
RESSORT)**

Depuis 1969 TERRAIN TAMER développe et fabrique des pièces avec une seule idée en tête : celle de vous garantir la plus extrême fiabilité. Pendant plus de 50 ans, nous avons conçu, fabriqué, et testés des pièces qui permettent aux conducteurs de circuler dans des environnements extrêmement difficiles en toute sérénité. Qu'il s'agisse d'une utilisation: Loisirs : Chasse, Pêche, charges lourdes, tractions de remorques... Professionnels : Artisans, Agriculteurs, Apiculteurs, Dépanneuses,...

Référence : SK093A
Prix : **1 456,00 € TTC/KIT**



**KIT DE SUSPENSION TERRAIN TAMER REHAUSSE
+40/50MM POUR TOYOTA KDJ/GRJ120/125
2002-2008**

Depuis 1969 TERRAIN TAMER développe et fabrique des pièces avec une seule idée en tête : celle de vous garantir la plus extrême fiabilité. Pendant plus de 50 ans, nous avons conçu, fabriqué, et testés des pièces qui permettent aux conducteurs de circuler dans des environnements extrêmement difficiles en toute sérénité. Qu'il s'agisse d'une utilisation: Loisirs : Chasse, Pêche, charges lourdes, tractions de remorques... Professionnels : Artisans, Agriculteurs, Apiculteurs, Dépanneuses,...

Référence : SK001
Prix : **1 269,00 € TTC/KIT**



**KIT DE SUSPENSION TERRAIN TAMER REHAUSSE
+40/50MM POUR TOYOTA KDJ/GRJ120/125
2002-2008 (CONVERSION SUSPENSION
PNEUMATIQUE A SUSPENSION RESSORT)**

Depuis 1969 TERRAIN TAMER développe et fabrique des pièces avec une seule idée en tête : celle de vous garantir la plus extrême fiabilité. Pendant plus de 50 ans, nous avons conçu, fabriqué, et testés des pièces qui permettent aux conducteurs de circuler dans des environnements extrêmement difficiles en toute sérénité. Qu'il s'agisse d'une utilisation: Loisirs : Chasse, Pêche, charges lourdes, tractions de remorques... Professionnels : Artisans, Agriculteurs, Apiculteurs, Dépanneuses,...

Référence : SK093
Prix : **1 311,00 € TTC/KIT**

REHAUSSE EXTRÊME



TRIANGLE DE SUSPENSION AVANT SUPERIEUR RENFORCE OME POUR TOYOTA KDJ120 ET KDJ150

TRIANGLE DE SUSPENSION AVANT SUPERIEUR RENFORCE OME POUR TOYOTA KDJ120 Lorsqu'un véhicule est équipé d'un kit de suspension et d'une réhausse, il arrive les réglages de bases peuvent être modifié. Le nouveau triangle de suspension OME permet de corriger les forces latérales qui se produisent lors des virages, le freinage et les changements de direction. Il est le composant qui relie le moyeu de roue au châssis d'un véhicule; c'est un élément déterminant pour sa tenue de route. Alignement des...

Référence : UCA0004

Prix : 1 011,89 € TTC/PAIRE

RESSORTS HÉLICOÏDAUX



RESSORTS ARRIERE OME pour Toyota (détails en description)

RESSORTS ARRIERE OME REHAUSSE +50mm TARAGE 100kg pour Toyota FJ CRUISER RESSORTS ARRIERE OME REHAUSSE +50mm TARAGE 00kg pour Toyota RUNNER RESSORTS ARRIERE OME REHAUSSE +40mm TARAGE 200kg pour Toyota KDJ155 RESSORTS ARRIERE OME REHAUSSE +40mm TARAGE +200kg pour Toyota KDJ25 RESSORTS ARRIERE OME REHAUSSE +30mm TARAGE +200kg pour Toyota KDJ150 Quand vous entreprenez un voyage dans des zones isolées, il vous faudra transporter suffisamment de carburant, d'eau, de pièces détachées et...

Référence : 2895

Prix : 292,00 € TTC/PAIRE



RESSORTS ARRIERE OME pour Toyota (détails en description)

RESSORTS ARRIERE OME REHAUSSE +50mm TARAGE 200kg pour Toyota FJ CRUISER / 4RUNNER 2010+ RESSORTS ARRIERE OME REHAUSSE +50mm TARAGE 150kg pour Toyota 4RUNNER 2003-2010 RESSORTS ARRIERE OME REHAUSSE +40mm TARAGE 400kg pour Toyota KDJ155 / KDJ125 RESSORTS ARRIERE OME REHAUSSE +40mm TARAGE 200kg pour Toyota KDJ120 RESSORTS ARRIERE OME REHAUSSE +30mm TARAGE 400kg pour Toyota KDJ150 Quand vous entreprenez un voyage dans des zones isolées, il vous faudra transporter suffisamment de carburant,...

Référence : 2896

Prix : 292,00 € TTC/PAIRE

EQUIPEMENTS POUR TOYOTA KDJ120 KDJ125 2003-2009



RESSORTS ARRIERE OME pour Toyota (détails en description)

RESSORTS ARRIERE OME REHAUSSE +50mm TARAGE 00kg pour Toyota FJ CRUISER RESSORTS ARRIERE OME REHAUSSE +40mm TARAGE 00kg pour Toyota KDJ155 / KDJ125/ KDJ120 RESSORTS ARRIERE OME REHAUSSE +30mm TARAGE 00kg pour Toyota KDJ150 RESSORTS ARRIERE OME REHAUSSE +50mm TARAGE +100kg pour Toyota FJ CRUISER Quand vous entreprenez un voyage dans des zones isolées, il vous faudra transporter suffisamment de carburant, d'eau, de pièces détachées et d'équipements de sécurité. Votre véhicule sera chargé au...

Référence : 2895E

Prix : **292,00 € TTC/PAIRE**



RESSORTS ARRIERE OME REHAUSSE +40/50mm TARAGE +400kg pour Toyota 4Runner/KDJ120

RESSORTS ARRIERE OME REHAUSSE +50mm TARAGE +400kg pour Toyota 4Runner RESSORTS ARRIERE OME REHAUSSE +40 mm TARAGE +400kg pour Toyota KDJ120 Quand vous entreprenez un voyage dans des zones isolées, il vous faudra transporter suffisamment de carburant, d'eau, de pièces détachées et d'équipements de sécurité. Votre véhicule sera chargé au maximum, ce qui sollicitera fortement vos suspensions. Vous roulez probablement sur les terrains les plus impitoyables et vous atteindrez ainsi les limites...

Référence : 2897

Prix : **292,00 € TTC/PAIRE**



RESSORTS AVANT OME pour Toyota (détails en description)

RESSORTS AVANT OME REHAUSSE +50mm TARAGE +61/120kg pour Toyota FJ CRUISER RESSORTS AVANT OME REHAUSSE +50mm TARAGE +40/75kg pour Toyota 4RUNNER RESSORTS AVANT OME REHAUSSE +50mm TARAGE +30/50kg pour Toyota KDJ150 RESSORTS AVANT OME REHAUSSE +40mm TARAGE +51/80kg pour Toyota HILUX REVO / KDJ155 RESSORTS AVANT OME REHAUSSE +30mm TARAGE +51/80kg pour Toyota HILUX VIGO / 4RUNNER RESSORTS AVANT OME REHAUSSE +25mm TARAGE +101/150kg pour Toyota KDJ125 / KDJ120 Quand vous entreprenez un voyage...

Référence : 2885

Prix : **292,00 € TTC/PAIRE**

EQUIPEMENTS POUR TOYOTA KDJ120 KDJ125 2003-2009



RESSORTS AVANT OME pour Toyota (détails en description)

RESSORTS AVANT OME REHAUSSE +50mm TARAGE +30/60kg pour Toyota FJ CRUISER RESSORTS AVANT OME REHAUSSE +50mm TARAGE +00kg pour Toyota KDJ150 / 4RUNNER 2003-2010 RESSORTS AVANT OME REHAUSSE +40mm TARAGE +76/120kg pour Toyota FORTUNER 2004+ RESSORTS AVANT OME REHAUSSE +40mm TARAGE +30/50kg pour Toyota KDJ155 / HILUX REVO 2015+ RESSORTS AVANT OME REHAUSSE +30mm TARAGE +51/80kg pour Toyota KDJ150 RESSORTS AVANT OME REHAUSSE +30mm TARAGE +30/50kg pour Toyota 4RUNNER 2010+ RESSORTS AVANT OME...

Référence : 2884

Prix : **292,00 € TTC/PAIRE**



RESSORTS AVANT OME pour TOYOTA ET ISUZU (détails en description)

RESSORTS AVANT OME REHAUSSE +50mm TARAGE +00kg pour Toyota FJ CRUISER RESSORTS AVANT OME REHAUSSE +40mm TARAGE +00/75kg pour Toyota FORTUNER 2004+ RESSORTS AVANT OME REHAUSSE +30mm TARAGE +40/60kg pour ISUZU D-MAX 2012+ RESSORTS AVANT OME REHAUSSE +30mm TARAGE +00kg pour Toyota KDJ150 RESSORTS AVANT OME REHAUSSE +25mm TARAGE +00/50kg pour Toyota KDJ125 / KDJ120 Quand vous entreprenez un voyage dans des zones isolées, il vous faudra transporter suffisamment de carburant, d'eau, de...

Référence : 2883

Prix : **292,00 € TTC/PAIRE**



RESSORTS HELICOIDAUX ARRIERE TERRAIN TAMER REHAUSSE +40MM TARAGE +100KG TOYOTA LANDCRUISER PRADO 120/150 / TOYOTA FJ CRUISER

Fabriqués en Australie, les ressorts Terrain Tamer renforcée sont fabriqués à partir d'acier X5K, subissent un traitement thermique, et bénéficient d'une finition époxy. LES RESSORTS TERRAIN TAMER SONT GARANTIS A VIE.

Référence : TTCS-1698

Prix : **313,00 € TTC/PAIRE**



**RESSORTS HELICOIDaux ARRIERE TERRAIN
TAMER REHAUSSE +40MM TARAGE +300KG
POUR TOYOTA LANDCRUISER PRADO SERIES 120
(CONVERSION AIR BAG)**

Fabriqués en Australie, les ressorts Terrain Tamer renforcée sont fabriqués à partir d'acier X5K, subissent un traitement thermique, et bénéficient d'une finition époxy. LES RESSORTS TERRAIN TAMER SONT GARANTIS A VIE.

Référence : TTCS-2471
Prix : **358,00 € TTC/PAIRE**



**RESSORTS HELICOIDaux ARRIERE TERRAIN
TAMER REHAUSSE +20MM TARAGE +50KG
TOYOTA LANDCRUISER PRADO 120/150 / TOYOTA
FJ CRUISER**

Fabriqués en Australie, les ressorts Terrain Tamer renforcée sont fabriqués à partir d'acier X5K, subissent un traitement thermique, et bénéficient d'une finition époxy. LES RESSORTS TERRAIN TAMER SONT GARANTIS A VIE. Tarage produit : Ce kit offre une rehausse de +40mm aux versions 3 portes avec une charge de 0 à 50 kg, ainsi qu'aux versions 5 portes sans accessoires additionnels.

Référence : TTCS-1697
Prix : **313,00 € TTC/PAIRE**



**RESSORTS HELICOIDaux ARRIERE TERRAIN
TAMER REHAUSSE +40/50MM TARAGE +100/300KG
POUR TOYOTA LANDCRUISER PRADO 120/150 /
TOYOTA FJ CRUISER**

Fabriqués en Australie, les ressorts Terrain Tamer renforcée sont fabriqués à partir d'acier X5K, subissent un traitement thermique, et bénéficient d'une finition époxy. LES RESSORTS TERRAIN TAMER SONT GARANTIS A VIE.

Référence : TTCS-1699
Prix : **313,00 € TTC/PAIRE**



**RESSORTS HELICOIDaux ARRIERE TERRAIN
TAMER REHAUSSE +40/50MM TARAGE +300/500KG
POUR TOYOTA LANDCRUISER PRADO 120/150 /
TOYOTA FJ CRUISER**

Fabriqués en Australie, les ressorts Terrain Tamer renforcée sont fabriqués à partir d'acier X5K, subissent un traitement thermique, et bénéficient d'une finition époxy. LES RESSORTS TERRAIN TAMER SONT GARANTIS A VIE.

Référence : TTCS-2365
Prix : **412,00 € TTC/PAIRE**



**RESSORTS HELICOIDaux AVANT TERRAIN
TAMER REHAUSSE +40MM TARAGE +100KG
TOYOTA LANDCRUISER PRADO 120/150 AVEC
KDSS**

Fabriqués en Australie, les ressorts Terrain Tamer renforcée sont fabriqués à partir d'acier X5K, subissent un traitement thermique, et bénéficient d'une finition époxy. LES RESSORTS TERRAIN TAMER SONT GARANTIS A VIE.

Référence : TTCS-2338
Prix : **313,00 € TTC/PAIRE**



**RESSORTS HELICOIDaux AVANT TERRAIN
TAMER REHAUSSE +40MM A +50MM TARAGE
+100KG POUR ISUZU D MAX III & IV (SANS KDSS)
/TOYOTA HILUX REVO (KUN125/126 GUN125/126)
VIGO (KUN25/26) SANS KDSS / TOYOTA
LANDCRUISER PRADO 120/150 SANS KDSS /
TOYOTA FJ CRUISER**

Fabriqués en Australie, les ressorts Terrain Tamer renforcée sont fabriqués à partir d'acier X5K, subissent un traitement thermique, et bénéficient d'une finition époxy. LES RESSORTS TERRAIN TAMER SONT GARANTIS A VIE.

Référence : TTCS-1695
Prix : **313,00 € TTC/PAIRE**



RESSORTS HELICOIDAUX AVANT TERRAIN TAMER REHAUSSE +40MM A +50MM TARAGE JUSQU'A +100KG POUR TOYOTA HILUX VIGO (KUN25/26) SANS KDSS / TOYOTA LANDCRUISER PRADO 120/150 SANS KDSS / TOYOTA FJ CRUISER SANS KDSS

Fabriqués en Australie, les ressorts Terrain Tamer renforcée sont fabriqués à partir d'acier X5K, subissent un traitement thermique, et bénéficient d'une finition époxy. LES RESSORTS TERRAIN TAMER SONT GARANTIS A VIE.

Référence : TTCS-1696
Prix : **313,00 € TTC/PAIRE**



RESSORTS HELICOIDAUX AVANT TERRAIN TAMER REHAUSSE STANDARD TARAGE JUSQU'A +50KG POUR TOYOTA HILUX VIGO (KUN25/26) SANS KDSS / TOYOTA LANDCRUISER PRADO 120/150 SANS KDSS / TOYOTA FJ CRUISER SANS KDSS

Fabriqués en Australie, les ressorts Terrain Tamer renforcée sont fabriqués à partir d'acier X5K, subissent un traitement thermique, et bénéficient d'une finition époxy. LES RESSORTS TERRAIN TAMER SONT GARANTIS A VIE.

Référence : TTCS-1777
Prix : **313,00 € TTC/PAIRE**



RESSORTS HELICOIDAUX PROGRESSIF ARRIERE TERRAIN TAMER REHAUSSE +40/50MM TARAGE +100/250KG PROGRESSIF POUR TOYOTA LANDCRUISER PRADO 120/150

Fabriqués en Australie, les ressorts Terrain Tamer progressif ont des spires resserrées sur une partie du ressort ce qui permet d'avoir plus de confort et souplesse à vide et des spires plus qui rendent plus ferme la seconde partie qui travaille en charge. Le confort de conduite est également nettement supérieur à un ressort classique. La force est alors partagée entre le ressort et l'amortisseur, et réduit ainsi l'usure de ce dernier. Ils sont fabriqués à partir d'acier X5K, subissent un...

Référence : TTCS-2343
Prix : **313,00 € TTC/PAIRE**



**RESSORTS HELICOIDAUX SMART COILS AVANT
TERRAIN TAMER REHAUSSE +40MM TARAGE
JUSQU'A 50KG ZU D MAX III & IV (SANS KDSS)
/TOYOTA HILUX REVO (KUN125/126 GUN125/126)
VIGO (KUN25/26) SANS KDSS / TOYOTA
LANDCRUISER PRADO 120/150 SANS KDSS /
TOYOTA**

Fabriqués en Australie, les ressorts Terrain Tamer Smart Coils à pas variable permettent de réduire les forces de rebond qui traversent le ressort hélicoïdal. Cette conception unique possède un fil dont l'épaisseur diffère de manière notable entre le haut et le bas. Le diamètre du fil est plus fin en haut, et augmente ensuite progressivement. Cette technologie concerne uniquement les ressorts hélicoïdaux avant. Lorsque le véhicule aborde de petits accidents de terrains, c'est la partie...

Référence : TTCS-2303T
Prix : **372,00 € TTC/PAIRE**



**RESSORTS HELICOIDAUX SMART COILS AVANT
TERRAIN TAMER REHAUSSE +40MM TARAGE
+100KG TOYOTA HILUX REVO (KUN125/126
GUN125/126) VIGO (KUN25/26) SANS KDSS /
TOYOTA LANDCRUISER PRADO 120/150 SANS
KDSS / TOYOTA FJ CRUISER SANS KDSS**

Fabriqués en Australie, les ressorts Terrain Tamer Smart Coils à pas variable permettent de réduire les forces de rebond qui traversent le ressort hélicoïdal. Cette conception unique possède un fil dont l'épaisseur diffère de manière notable entre le haut et le bas. Le diamètre du fil est plus fin en haut, et augmente ensuite progressivement. Cette technologie concerne uniquement les ressorts hélicoïdaux avant. Lorsque le véhicule aborde de petits accidents de terrains, c'est la partie...

Référence : TTCS-2304T
Prix : **372,00 € TTC/PAIRE**



**RESSORTS HELICOIDAUX SMART COILS AVANT
TERRAIN TAMER REHAUSSE +40MM TARAGE 100
KG ET PLUS TOYOTA HILUX REVO (KUN125/126
GUN125/126) VIGO (KUN25/26) SANS KDSS /
TOYOTA LANDCRUISER PRADO 120/150 SANS
KDSS**

Fabriqués en Australie, les ressorts Terrain Tamer Smart Coils à pas variable permettent de réduire les forces de rebond qui traversent le ressort hélicoïdal. Cette conception unique possède un fil dont l'épaisseur diffère de manière notable entre le haut et le bas. Le diamètre du fil est plus fin en haut, et augmente ensuite progressivement. Cette technologie concerne uniquement les ressorts hélicoïdaux avant. Lorsque le véhicule aborde de petits accidents de terrains, c'est la partie...

Référence : TTCS-2412T
Prix : **372,00 € TTC/PAIRE**

TRIANGLES



**TRIANGLE DE SUSPENSION AVANT SUPERIEUR
RENFORCE OME POUR TOYOTA KDJ120 ET
KDJ150**

TRIANGLE DE SUSPENSION AVANT SUPERIEUR RENFORCE OME POUR TOYOTA KDJ120 Lorsqu'un véhicule est équipé d'un kit de suspension et d'une réhausse, il arrive les réglages de bases peuvent être modifié. Le nouveau triangle de suspension OME permet de corriger les forces latérales qui se produisent lors des virages, le freinage et les changements de direction. Il est le composant qui relie le moyeu de roue au châssis d'un véhicule; c'est un élément déterminant pour sa tenue de route. Alignement des...

Référence : UCA0004
Prix : **1 011,89 € TTC/PAIRE**



**TRIANGLE DE SUSPENSION AVANT SUPERIEUR
RENFORCE TERRAIN TAMER POUR TOYOTA
KDJ120/125 KDJ/GDJ150/155**

TRIANGLE DE SUSPENSION AVANT SUPERIEUR RENFORCE TERRAIN TAMER POUR TOYOTA KDJ120/125 KDJ/GDJ150/155 Le triangle de suspension assume les forces latérales qui se produisent lors les virages, le freinage et les changements de direction. Il est le composant qui relie le moyeu de roue au châssis d'un véhicule; c'est un élément déterminant pour sa tenue de route. Le nouveau triangle de suspension de Terrain Tamer est sensiblement plus fort, ce qui permet un plus grand niveau de durabilité. Idéal...

Référence : TTUCAS4
Prix : **678,00 € TTC/PAIRE**

PARE-CHOCS & PROTECTIONS

BLINDAGES / SKIS DE PROTECTION



BLINDAGE AVANT 8MM N4 AVEC RENFORT POUR TOYOTA KDJ 120/125 ET FJ CRUISER

Skis avant: Ils facilitent l'abordage d'obstacle et en facilitent le franchissement par l'effet de glisse et par leurs inclinaisons progressives. Pour les véhicules à pont rigide, ils protègent les organes situés entre le pare-chocs et le corps de pont. Pour les véhicules à pont suspendu, ils protègent tous les organes entre le pare-chocs avant et l'arrière du berceau moteur et crémaillère de direction. En général, ils permettent la vidange moteur et le remplacement...

Référence : **BLAV25AR**
Prix : **472,80 € TTC/PIECE**

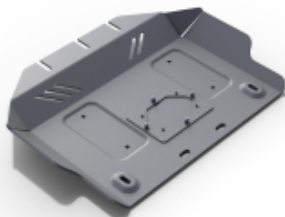

RIVAL

BLINDAGE AVANT SOUS MOTEUR ALUMINIUM 6 MM RIVAL POUR TOYOTA KDJ120/150 2007+

Le Groupe Rival développe, fabrique et distribue des protections aluminium dites "blindages" en aluminium depuis des années. Avec une capacité de production de grande capacité (700 000 plaques/an), le Groupe Rival a su se démarquer de ces concurrents. Son propre département R&D, sa coopération auprès des grands constructeurs mondiaux garantissent une amélioration constante et un renouvellement régulier de ses produits. Grâce au procédé de fabrication par emboutissage appliqué à l'aluminium...

Référence : **2333.5784.1.6**
Prix : **258,00 € TTC/PIECE**



BLINDAGE BOITE DE TRANSFERT N4 8MM POUR TOYOTA KDJ 120/125

Skis de boîtes de transfert: Lors de franchissement d'obstacles et notamment de bosse ou dune, le véhicule peut être amené à se poser plus ou moins délicatement sur «le ventre» et comme c'est souvent la boîte de transfert qui se trouve à cette position, il est fortement utile de la protéger. Nos tôles de protection de boîte peuvent se présenter en une ou deux parties: protection des boîtes de vitesses et transfert en une seule plaque ou une protection indépendante pour chacune des deux. Ces...

Référence : **BLBT17A**
Prix : **411,00 € TTC/PIECE**



BLINDAGE BOITE DE VITESSE N4 8MM POUR TOYOTA KDJ 120/125, FORD RANGER 2012 ET MAZDA BT50 2012

Skis de boites de vitesse : Lors de franchissement d'obstacles et notamment de bosse ou dune, le véhicule peut être amené à se poser plus ou moins délicatement sur «le ventre» et comme c'est souvent la boite de transfert qui se trouve à cette position, il est fortement utile de la protéger. Ces tôles de protection présentent le minimum d'orifice et d'arrête possible afin de faciliter l'effet de glisse pour le franchissement. Les boites de vitesses sont moins exposées aux chocs. Nos...

Référence : BLBT18A
Prix : **216,00 € TTC/PIECE**



BLINDAGE BOITES DE VITESSE ET TRANSFERT ALUMINIUM 6 MM RIVAL POUR TOYOTA KDJ120/150 2007+

Le Groupe Rival développe, fabrique et distribue des protections aluminium dites "blindages" en aluminium depuis des années. Avec une capacité de production de grande capacité (700 000 plaques/an), le Groupe Rival a su se démarquer de ces concurrents. Son propre département R&D, sa coopération auprès des grands constructeurs mondiaux garantissent une amélioration constante et un renouvellement régulier de ses produits. Grâce au procédé de fabrication par emboutissage appliqué à l'aluminium...

Référence : 2333.5785.1.6
Prix : **403,20 € TTC/PIECE**



BLINDAGE N4 5MM DE RESERVOIR SUPPLEMENTAIRE 130L N4 POUR TOYOTA SERIE 12 & 15

Concerne les véhicules ayant un réservoir additionnel N4-Offroad. Protection inférieure en aluminium 5mm. Kit complet comprenant : tôle de protection, nécessaire de montage, visserie, notice

Référence : BLRE33D
Prix : **350,00 € TTC/PIECE**



BLINDAGE N4 5MM DE RESERVOIR SUPPLEMENTAIRE N4 POUR TOYOTA SERIE 12 & 15

Concerne les véhicules ayant un réservoir additionnel N4-Offroad.
Protection inférieure en aluminium 5mm. Kit complet comprenant : tôle de protection, nécessaire de montage, visserie, notice.

Référence : BLRE25D
Prix : **350,00 € TTC/PIECE**

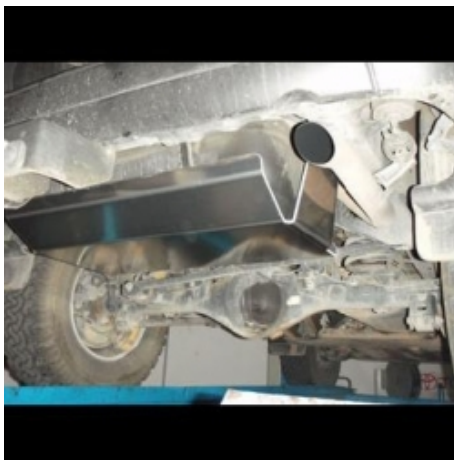

BLINDAGE N4 6MM DE RESERVOIR D'ORIGINE POUR TOYOTA KDJ 125 GDJ/KDJ155 3 portes

Skis de réservoir: Bien souvent, de par leur position les réservoirs de carburant ne sont pas trop exposés aux chocs sur la piste mais dans les zones de franchissement, ils peuvent être également emboutis voir perforés d'autant que la protection d'origine est souvent dérisoire. Nos protections de réservoir sont réalisées en aluminium 5 ou 6 mm suivant les applications. Caractéristiques : blindage aluminium découpé au plasma ferrures sont en acier, finition peinture époxy noire...

Référence : BLRE19B
Prix : **404,00 € TTC/PIECE**



BLINDAGE N4 6MM DE RESERVOIR D'ORIGINE POUR TOYOTA KDJ120 /150 5 PORTES

Skis de réservoir: Bien souvent, de par leur position les réservoirs de carburant ne sont pas trop exposés aux chocs sur la piste mais dans les zones de franchissement, ils peuvent être également emboutis voir perforés d'autant que la protection d'origine est souvent dérisoire. Nos protections de réservoir sont réalisées en aluminium 5 ou 6 mm suivant les applications. Caractéristiques : blindage aluminium découpé au plasma ferrures sont en acier, finition peinture époxy noire...

Référence : BLRE16B
Prix : **404,00 € TTC/PIECE**



BLINDAGE NEZ DE PONT ARRIERE N4 8MM POUR TOYOTA KDJ120/125, KDJ 150/155, FJ CRUISER ET HILUX VIGO

Les protections N4: ne comportent pas d'orifice sauf nécessité de refroidissement particulier ou nécessité d'accès pour les entretiens fréquents afin de permettre l'effet de glisse sur les obstacles. sont livrées systématiquement avec kit de montage comprenant tous les éléments nécessaires à l'installation (pattes de montage, visserie, schéma et notice multilingue). épousent au mieux la forme du châssis et des organes mécanique pour prendre appui sur des...

Référence : BLDV33A
Prix : **270,00 € TTC/PIECE**



KIT BLINDAGE DE PROTECTION ARB 3MM POUR TOYOTA LAND CRUISER J12 ET J15 SANS KDSS

Les protections AVANT BOITE DE VITESSE ET BOITE DE TRANSFERT Prado 120/150 sans Kdss FJ Cruiser est spécifiquement conçue par ARB pour chaque véhicule et conçus pour fournir un bouclier pour les composants vulnérables de soubassement de carrosserie, tels que le carter de direction, le carter, la transmission. Conçu en acier 3mm avec renfort et revêtement epoxy gris

Référence : 5421100
Prix : **644,00 € TTC/KIT**



KIT DE 3 BLINDAGES ALUMINIUM 6 MM RIVAL POUR TOYOTA FJ CRUISER ET KDJ120/125

Le Groupe Rival développe, fabrique et distribue des protections aluminium dites "blindages" en aluminium depuis des années. Avec une capacité de production de grande capacité (700 000 plaques/an), le Groupe Rival a su se démarquer de ces concurrents. Son propre département R&D, sa coopération auprès des grands constructeurs mondiaux garantissent une amélioration constante et un renouvellement régulier de ses produits. Grâce au procédé de fabrication par emboutissage appliqué à l'aluminium (6mm), et...

Référence : 23333.5789.1.6
Prix : **896,04 € TTC/KIT**

EQUIPEMENTS POUR TOYOTA KDJ120 KDJ125 2003-2009



KIT DE MODIFICATION D'ANCRAGE BARRE STABILISATRICE AVANT N4 POUR TOYOTA LAND CRUISER KDJ120 / KDJ125 / GRJ120

Ce kit permet le montage d'amortisseur plus gros sur les Toyota Land Cruiser KDJ120, KDJ125, GRJ120, . Il décale légèrement la position de la barre stabilisatrice avant afin de laisser la place à un corps d'amortisseur plus gros; Kit livré complet : 2 Paires d'ancrage de barre stabilisatrice Visserie Notice Sans modification du véhicule.

Référence : SUKT30
Prix : **79,00 € TTC/KIT**



PROTECTIONS D'AMORTISSEURS N4 POUR TOYOTA KDJ90/95/120/125/150/155, KZJ90/95 ET FJ CRUISER

Protections d'amortisseurs: Lorsque les amortisseurs arrières sont positionnés devant le pont, ils sont particulièrement exposés aux projections du train avant. Des projections qui peuvent provoquer des dégâts assez important tant au niveau des amortisseurs qu'au niveau de leur fixation. D'autres part, ces amortisseurs et tirants de pont arrière s'accrochent facilement lors des franchissements. N4-Offroad a développé des skis/défecteurs d'amortisseurs réalisés en polyéthylène haute densité de...

Référence : BLDV93P
Prix : **277,20 € TTC/PAIRE**

PARE-CHOCS & ACCESSOIRES

ACCESSOIRES PARE-CHOCS



A-BAR ALUMINIUM POUR PARE CHOCS SAHARA BAR

A-BAR ALUMINIUM POUR PARE CHOCS SAHARABAR POUR TOYOTA HDJ 100, TOYOTA HZJ105, TOYOTA KDJ / KZJ 120 / 125 ET NISSAN PATROL Y61

Référence : 5100050
Prix : **178,00 € TTC/PIECE**



KIT DE FEU ANTIBROUILLARD LED POUR PARE CHOC ARB SAHARA BAR

Kit de feu antibrouillard LED pour pare choc ARB SAHARA BAR Se monte sur : FORD Ranger, 01/07 - 12/11 HUMMER H 3 LAND ROVER DISCOVERY II; TD 5 u. V8 LAND ROVER DISCOVERY III + IV MAZDA BT-50 Pickup, 01/07 - 12/11 MITSUBISHI L200 / Triton 06 – 15 MITSUBISHI PAJERO V80, à partir de 2007 MITSUBISHI Pajero Pinin NISSAN Pathfinder R50 à partir de 1998 NISSAN Patrol GR Y61, à partir de 1998 TOYOTA FJ Cruiser TOYOTA HILUX à partir de 2005 TOYOTA Landcruiser 200 V8 TOYOTA Landcruiser...

Référence : 3500890
Prix : 171,00 € TTC/KIT



KIT DE FEU ANTIBROUILLARD POUR PARE CHOC ARB SAHARA BAR

Kit de feu antibrouillard pour pare choc ARB SAHARA BAR Se monte sur : FORD Ranger, 01/07 - 12/11 HUMMER H 3 LAND ROVER DISCOVERY II; TD 5 u. V8 LAND ROVER DISCOVERY III + IV MAZDA BT-50 Pickup, 01/07 - 12/11 MITSUBISHI L200 / Triton 06 – 15 MITSUBISHI PAJERO V80, à partir de 2007 MITSUBISHI Pajero Pinin NISSAN Pathfinder R50 à partir de 1998 NISSAN Patrol GR Y61, à partir de 1998 TOYOTA FJ Cruiser TOYOTA HILUX à partir de 2005 TOYOTA Landcruiser 200 V8 TOYOTA Landcruiser...

Référence : 6821201
Prix : 123,00 € TTC/KIT

PARE-CHOC ARRIÈRE

EQUIPEMENTS POUR TOYOTA KDJ120 KDJ125 2003-2009



PARE CHOC ARRIERE KAYMAR POUR TOYOTA KDJ120 A PARTIR DE 2003

KAYMAR 4WD Accessories est une société australienne dotée d'un bureau d'études et d'une unité de fabrication dédiée, pour répondre aux demandes d'équipements et de protections des véhicules tout terrain. Le savoir-faire particulier de KAYMAR, permet aux produits d'être conçus et fabriqués pour répondre aux attentes les plus exigeantes des clients. Pare choc arrières australien KAYMAR pour 4X4 pouvant recevoir un support roue de secours avec un montage au choix à droite ou à gauche. Les pare...

Informations Techniques :

photo non contractuelle Avertissement : les pare-chocs de remplacement ne bénéficient pas d'homologation pour la circulation routière. Leur installation peut entraîner des risques pour la sécurité des usagers de la route et des difficultés lors du contrôle technique. Pour les véhicules tout-terrain, notamment ceux déjà équipés d'origine d'un pare-chocs en acier, une tolérance peut s'appliquer. Nous vous conseillons de contacter votre assurance afin de vérifier si vous êtes couvert en cas...

Référence : KA3705

Prix : **2 241,00 € TTC/PIECE**

PARE-CHOC AVANT



PARE CHOC DE REMPLACEMENT RHINO4X4 EVOLUTION 3 NOIR POUR TOYOTA LAND CRUISER 120

Pare choc de remplacement de marque Rhino 4x4 en acier (épaisseur 3 mm) couleur : noir doté d'un emplacement compatible avec l'ensemble des treuils sans relais intégré vendu dans le commerce (pare choc fourni sans treuil, guide câble et câble) fourni avec un blindage avant en aluminium 5 mm parfaitement adapté au pare choc et protégeant l'avant de votre véhicule les parties latérales sont pourvues chacune d'un emplacement permettant l'installation de projecteur anti-brouillard LED...

Référence : RPDE3-TP12.N

Prix : **2 690,00 € TTC/PIECE**

EQUIPEMENTS POUR TOYOTA KDJ120 KDJ125 2003-2009



PARE CHOC SAHARA BAR ARB POUR TOYOTA KDJ 120/125 DE 2003 A 2011

Les sahara bar ARB figurent parmi les systèmes de protection les plus techniquement avancés et innovants du marché. Ils reprennent bon nombre des caractéristiques et résistances des pare-buffles ARB de conception traditionnelle. Avec leur tube chromé de 76 mm de diamètre qui leur confère leur style unique, ces pare-buffles intègrent une platine de treuil, des tampons en polyuréthane de qualité automobile et des points de montage pour antennes CB et feux de route. En remplacement du pare-chocs...

Référence : 3921160

Prix : 2 400,00 € TTC/PIECE

PORTE-ROUE ET PORTE-JERRICAN



PORTE JERRICAN DOUBLE DROIT KAYMAR POUR TOYOTA KDJ120 A PARTIR DE 2003 / HZJ 75 / BJ 75

Informations Techniques :

Porte jerrican double droite KAYMAR pour Toyota KDJ120 à partir de 2003.

Référence : KA1058R

Prix : 1 064,44 € TTC/PIECE

EQUIPEMENTS POUR TOYOTA KDJ120 KDJ125 2003-2009



PORTE JERRICAN DOUBLE GAUCHE SUR PARE CHOC KAYMAR POUR TOYOTA / FORD / ISUZU / VOLKSWAGEN / NISSAN

2 X 20 Litres Le porte jerrycan double gauche Kaymar est conçu pour transporter jusqu'à 40 litres avec deux jerrycans. Il comprend notre mécanisme de verrouillage unique au centre du pare choc qui continue de fonctionner dans la poussière et la boue. Le porte jerrycan utilise nos vérins à gaz de haute qualité et éprouvés, ainsi que nos poignées Kaymar en caoutchouc. Caractéristiques Peut contenir 2 jerrycans de 20 litres (40 litres au total) S'installe sur le pivot du pare-chocs...

Informations Techniques :

se monte sur : TOYOTA : Land Cruiser série 80 HDJ80 4.2 TD 12s (1990 -> 1992) 1HD-T / 167cv FZJ80 4,5i es (1992 -> 1998) 1FZ-FE / 215cv FJ80 4.0i es (1990 -> 1992) 3F-E / 155cv FJ80 4.0 es (1990 -> 1992) 3F HDJ80 4.2 TD 12s (1992 -> 1995) 1HD-T / 160cv HDJ80 4.2 TD 24s (1995 -> 1998) 1HD-FT / 170cv HZJ80 4.2 D (1990 -> 1993) 1HZ / 120cv Land Cruiser série 70 1984->1999 FJ75 4.0 es (1990 -> 1992) 3F BJ75 3.4 D (1985 -> 1990) 3B / 90cv HZJ75 4.2 D (1993 ->...)

Référence : **KA1058**

Prix : **1 188,00 € TTC/PIECE**



PORTE ROUE DROIT KAYMAR POUR TOYOTA KDJ120 A PARTIR DE 2003

Informations Techniques :

Porte-roue à droite KAYMAR pour Toyota KDJ120 à partir de 2003.

Référence : **KA8110R**

Prix : **888,00 € TTC/PIECE**



PORTE ROUE GAUCHE KAYMAR POUR TOYOTA KDJ120 A PARTIR DE 2003

Informations Techniques :

Porte-roue à gauche KAYMAR pour Toyota KDJ120 à partir de 2003.

Référence : **KA8110L**

Prix : **888,00 € TTC/PIECE**

PROTECTION AVANT HOMOLOGUÉES



PROTECTION AVANT TUBULAIRE 63MM INOX HOMOLOGUEE CE POUR TOYOTA KDJ120 A PARTIR DE 2003

medium bar Ø 63 en inox Protège votre pare-choc contre les chocs du quotidien Homologué CE Livré avec kit de fixation, notice de montage et certificat d'homologation Il possède deux trous pour monter des phares longue portée optionnels Aucune modification du véhicule n'est nécessaire au montage Possibilité d'ajouter des phares longue portée grâce à des bagues support phare en inox Ø 63

Référence : **ECMED138**
Prix : **654,00 € TTC/PIECE**



PROTECTION AVANT TUBULAIRE 76MM INOX HOMOLOGUEE CE POUR TOYOTA KDJ120/125 A PARTIR DE 2003

SUPER BAR INOX Protection avant en inox homologuée CE Protège votre pare-choc contre les chocs du quotidien Livré avec kit de fixation, notice de montage et certificat d'homologation Livré avec certificat d'homologation européen Norme 2005/66/ce Tube Ø 76mm

Référence : **ECSPB138**
Prix : **787,00 € TTC/PIECE**

PROTECTIONS BAS DE CAISSE



PROTECTIONS TUBULAIRES DE BAS DE CAISSE N4 POUR TOYOTA KDJ120 CHASSIS LONG

Paire de barres de protection latérale de bas de caisse N4-Offroad Montage sans perçage ni modification du véhicule. Fixation très rigide sur le châssis. Peinture époxy noire. Livrée avec: Nécessaire de montage Notice N4-Offroad Non compatible avec les marchepieds d'origine pour les modèle équipé d'extension d'ailes, il est nécessaire de découper ou enlever la bavette Option: Marchepied antidérapant Référence : N4-MP100 (la paire)

Référence : **MPMT120**
Prix : **748,00 € TTC/PAIRE**

FRANCHISSEMENT & OUTILLAGE

BLOCAGES DE DIFFÉRENTIEL



BLOCAGE DE DIFFERENTIEL AVANT AIR LOCKER POUR TOYOTA (vendu sans compresseur)

Blocage ARB avant pour TOYOTA FJ Cruiser HILUX 05 -> Landcruiser J120 PRADO Landcruiser J150 PRADO LE BLOCAGE ARB COMPREND : (livré sans compresseur) le différentiel, la tuyauterie, les raccords, la notice de montage, les instructions d'utilisation et la liste des pièces détachées. Quand un véhicule prend un virage, la roue extérieure parcourt une plus grande distance que la roue intérieure, elle doit donc tourner plus vite. Sur tous les...

Référence : RD111
Prix : **1 240,00 € TTC/PIECE**



BLOCAGE DE DIFFERENTIEL AVANT AIR LOCKER POUR TOYOTA (vendu sans compresseur)

Blocage ARB avant pour TOYOTA FJ Cruiser HILUX 05 -> Landcruiser J120 PRADO Landcruiser J150 PRADO LE BLOCAGE ARB COMPREND : (livré sans compresseur) le différentiel, la tuyauterie, les raccords, la notice de montage, les instructions d'utilisation et la liste des pièces détachées. Quand un véhicule prend un virage, la roue extérieure parcourt une plus grande distance que la roue intérieure, elle doit donc tourner plus vite. Sur tous les...

Référence : RD121
Prix : **1 240,00 € TTC/PIECE**



BLOCAGE DE DIFFERENTIEL AVANT OU ARRIERE AIR LOCKER POUR TOYOTA (vendu sans compresseur)

Blocage ARB pour TOYOTA 4-Runner avec ressorts hélicoïdaux ARRIERE FJ Cruiser ARRIERE HILUX 05 -> ARRIERE HILUX 4 x 2 simple cabine ARRIERE HILUX 4 x 4 IFS, jusqu'à 97 ARRIERE HILUX essui avant rigide AVANT/ARRIERE Hilux 4x4, 98 - 06/2005 ARRIERE LC J7 LightDuty avec ressorts hélicoïdaux AVANT/ARRIERE Landcruiser HZJ105 avec ressorts hélicoïdaux AVANT Landcruiser J120 PRADO ARRIERE Landcruiser J7 à partir de 10/99 AVANT Landcruiser J7 avec ressorts à lames -10/99...

Référence : RD132
Prix : **1 280,00 € TTC/PIECE**



ELocker

BLOCAGE DE DIFFERENTIEL ELOCKER 100% ELECTRIQUE

BLOCAGE DE DIFFERENTIEL ELOCKER 100% ELECTRIQUE AVANT Véhicules : TOYOTA LANDCRUISER FJ70 A PARTIR DE 01/1990 TOYOTA LANDCRUISER FJ73 A PARTIR DE 01/1990 TOYOTA LANDCRUISER FJ75 A PARTIR DE 01/1990 TOYOTA LANDCRUISER FJ80 A PARTIR DE 01/1990 TOYOTA LANDCRUISER FZJ105 A PARTIR DE 01/1990 TOYOTA LANDCRUISER FZJ70 A PARTIR DE 01/1990 TOYOTA LANDCRUISER FZJ75 A PARTIR DE 01/1990 TOYOTA LANDCRUISER FZJ78 A PARTIR DE 08/1999 TOYOTA LANDCRUISER FZJ79 A PARTIR DE 08/1999 TOYOTA...

Référence : A9334

Prix : **1 946,00 € TTC/PIECE**



ELocker

BLOCAGE DE DIFFERENTIEL ELOCKER AVANT 100% ELECTRIQUE

BLOCAGE DE DIFFERENTIEL ELOCKER 100% ELECTRIQUE AVANT POUR FJ CRUISER BLOCAGE POUR RATIO 3.91 ET PLUS POUR 120 SERIES BLOCAGE POUR RATIO 3.93 ET PLUS PEUT NÉCESSITER UN MEULAGE DU CARTER POUR LA POSE DE L'ÉLECTROAIMANT SUR LES DIFFÉRENTS MODÈLES (pour Toyota 150 series uniquement modèle Diesel) Véhicules : TOYOTA FJ CRUISER GSJ15 A PARTIR DE 11/2010- TOYOTA HILUX KUN26 A PARTIR DE 2005- TOYOTA LANDCRUISER...

Référence : A11110

Prix : **2 425,00 € TTC/PIECE**



ELocker

KIT BLOCAGE DE DIFFERENTIEL ELOCKER ARRIERE 100% ELECTRIQUE AVEC ROULEMENTS

BLOCAGE DE DIFFERENTIEL ELOCKER 100% ELECTRIQUE ARRIERE IL PEUT ÊTRE NÉCESSAIRE SUR LES ANCIENS MODÈLES REMPLACER LES ROULEMENT (DE 45 A 50MM) KIT AVEC ROULEMENTS Véhicules : TOYOTA FJ CRUISER GSJ15 A PARTIR DE 11/2010 TOYOTA HILUX GGN25 A PARTIR DE 08/2004 TOYOTA HILUX KUN25 A PARTIR DE 08/2004 TOYOTA HILUX KUN26 A PARTIR DE 08/2004 TOYOTA LANDCRUISER GRJ120 A PARTIR DE 09/2002 TOYOTA LANDCRUISER KDJ120 A PARTIR DE 09/2002 TOYOTA LANDCRUISER KZJ120 A PARTIR DE...

Référence : A9334-14TT

Prix : **2 028,00 € TTC/KIT**



KIT BLOCAGE DE DIFFERENTIEL ELOCKER AVANT 100% ELECTRIQUE AVEC ROUEMENTS

BLOCAGE DE DIFFERENTIEL ELOCKER 100% ELECTRIQUE AVANTKIT AVEC ROUEMENTS POUR FJ CRUISER BLOCAGE POUR RATIO 3.91 ET PLUS POUR 120 SERIES BLOCAGE POUR RATIO 3.93 ET PLUS PEUT NÉCESSITER UN MEULAGE DU CARTER POUR LA POSE DE L'ÉLECTROAIMANT SUR LES DIFFÉRENTS MODÈLES (pour Toyota 150 series uniquement modèle Diesel) Véhicules : TOYOTA FJ CRUISER GSJ15 A PARTIR DE 11/2010- TOYOTA HILUX KUN26 A PARTIR DE 2005- TOYOTA LANDCRUISER...

Référence : **A11110-9TT**
Prix : **2 497,00 € TTC/KIT**

TREUILLAGE

KITS DE MONTAGE ET FIXATION

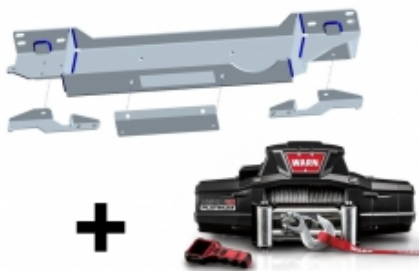

KIT DE MONTAGE INTEGRE AVEC TREUIL WARN ZEON 10 PLATINUM POUR TOYOTA KDJ120 ET KDJ150 JUSQU'A 2015

Platine de treuil pour TOYOTA KDJ120 et KDJ150 jusqu'à 2015. Platine vendue avec un treuil Warn ZEON 10 Platinum CARACTERISTIQUES DU TREUIL WARN ZEON 10 PLATINUM : - Moteur électrique 12V - Réducteur à trains planétaires : $i = 162/1$ - Boîtier relais amovible - Décrabotage électrique par radio-commande - Contrôle température moteur - Indice Protection IP68 (hors fonctionnement) - Protection Anticorrosion 408HBS - Finition laque epoxy noire - Entraxe de fixation : 254 x 114,3 mm - force...

Référence : **16-5860-ULTI**
Prix : **3 999,00 € TTC/KIT**



KIT DE MONTAGE INTEGRE AVEC TREUIL WARN ZEON 10 POUR TOYOTA KDJ120 ET KDJ150 JUSQU'A 2015

Platine de treuil pour TOYOTA KDJ120 ET KDJ150 JUSQU'A 2015 Platine vendue avec un treuil Warn ZEON 10 CARACTERISTIQUES DU TREUIL WARN ZEON 10 : Caractéristiques : Moteur électrique 12V Réducteur à trains planétaires : $i = 216/1$ Décrabotage par levier tournant Boîtier relais amovible Indice Protection IP68 Force de traction : 4536 kg Protection Anticorrosion 408HBS Finition laque epoxy noire Entraxe de fixation : 254 x 114,3 mm Poids : 44 kg Encombrement avec boîtier relais : ...

Référence : **16-5860-PREM**
Prix : **2 869,00 € TTC/KIT**

EQUIPEMENTS POUR TOYOTA KDJ120 KDJ125 2003-2009

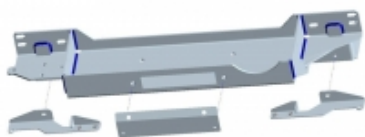

KIT DE MONTAGE INTEGRE POUR TREUIL POUR TOYOTA KDJ 120 ET KDJ150 JUSQU'A 2015

Platine de treuil intégré pour Toyota KDJ120 et KDJ150 jusqu'à 2015
Platine vendue sans treuil

Référence : 16-5860NW
Prix : 1 130,00 € TTC/KIT



KIT DE MONTAGE POUR TREUIL INTEGRE AU PARE CHOC D'ORIGINE POUR TOYOTA KDJ120/125

KIT DE MONTAGE POUR TREUIL INTEGRE AU PARE CHOC D'ORIGINE POUR TOYOTA KDJ120/125 - Platine permettant d'intégrer le treuil dans le pare choc d'origine - Pour treuil de 3.6T à 4.5T avec boîtier relais séparé. - Découpe pare-chocs nécessaire

Référence : KMT012
Prix : 298,00 € TTC/PIECE

EQUIPEMENT INTÉRIEUR & EXTÉRIEUR

ACCESSOIRES VITRES

DÉFLECTEURS DE VITRE



DEFLECTEUR D'AIR FUME VITRE ARRIERE POUR TOYOTA KDJ120 5 PORTES

Déflecteur d'air vous procurant une ventilation naturelle de l'habitacle, il permet de rouler la vitre entrouverte, sans turbulences désagréables. Montage simple et rapide. Déflecteurs d'air en polyéthylène Les déflecteurs Clim Air se clipsent directement dans le cadre de la vitre d'origine (ne nécessite pas d'être collés sur la carrosserie et évitent tout problème de décollement dû au temps ou aux intempéries) vitres arrières couleur : fumé (également disponible en noir et transparent sur...

Référence : CLI0042862
Prix : 69,00 € TTC/PAIRE

EQUIPEMENTS POUR TOYOTA KDJ120 KDJ125 2003-2009



DEFLECTEUR D'AIR FUME VITRE AVANT POUR TOYOTA KDJ120 5 PORTES

Véhicule : TOYOTA KDJ120 5 PORTES Déflecteur d'air vous procurant une ventilation naturelle de l'habitacle, il permet de rouler la vitre entrouverte, sans turbulences désagréables. Montage simple et rapide. Déflecteurs d'air en polyéthylène Les déflecteurs Clim Air se clipsent directement dans le cadre de la vitre d'origine (ne nécessite pas d'être collés sur la carrosserie et évitent tout problème de décollage dû au temps ou aux intempéries) vitres avants couleur : fumé (également...

Référence : **CLI0033238**
Prix : **79,00 € TTC/PAIRE**



DEFLECTEUR D'AIR FUME VITRE AVANT POUR TOYOTA KDJ125 3 PORTES

Véhicule : TOYOTA KDJ125 3 PORTES Déflecteur d'air vous procurant une ventilation naturelle de l'habitacle, il permet de rouler la vitre entrouverte, sans turbulences désagréables. Montage simple et rapide. Déflecteurs d'air en polyéthylène Les déflecteurs Clim Air se clipsent directement dans le cadre de la vitre d'origine (ne nécessite pas d'être collés sur la carrosserie et évitent tout problème de décollage dû au temps ou aux intempéries) vitres avants couleur : fumé (également...

Référence : **CLI0033237**
Prix : **79,00 € TTC/PAIRE**



DEFLECTEUR D'AIR NOIR VITRE ARRIERE POUR TOYOTA KDJ120 5 PORTES

Les déflecteurs Clim Air se clipsent directement dans le cadre de la vitre d'origine (ne nécessite pas d'être collés sur la carrosserie et évitent tout problème de décollage dû au temps ou aux intempéries) vitres arrières couleur : noir

Référence : **CLI0042862D**
Prix : **69,00 € TTC/PAIRE**

EQUIPEMENTS POUR TOYOTA KDJ120 KDJ125 2003-2009



DEFLECTEUR D'AIR NOIR VITRE AVANT POUR TOYOTA KDJ120 5 PORTES

Les déflecteurs Clim Air se clipsent directement dans le cadre de la vitre d'origine (ne nécessite pas d'être collés sur la carrosserie et évitent tout problème de décollement dû au temps ou aux intempéries)
vitres avants couleur : noir

Référence : CLI0033238D

Prix : **79,00 € TTC/PAIRE**



DEFLECTEUR D'AIR NOIR VITRE AVANT POUR TOYOTA KDJ125 3 PORTES

Les déflecteurs Clim Air se clipsent directement dans le cadre de la vitre d'origine (ne nécessite pas d'être collés sur la carrosserie et évitent tout problème de décollement dû au temps ou aux intempéries)
vitres avants couleur : noir

Référence : CLI0033237D

Prix : **79,00 € TTC/PAIRE**

KIT ISOLATION VITRES



KIT ISOLATION VITRES JAMES BAROUD

Dès l'origine conçus et testés dans des conditions extrêmes pour le 4x4 et le raid, les produits JAMES BAROUD bénéficient à ce jour d'une renommée d'envergure internationale. C'est en toute sérénité que vous pourrez vous appuyer sur les produits JAMES BAROUD. Les Kit isolation James Baroud sont fournis prêts à poser sur toutes les vitres de votre 4x4, il est sur mesure. Grâce à ses ventouses, les panneaux tiennent en place, même sur les pistes les plus dures. Cette couverture matelassée est...

Référence : 462490

Prix : **390,00 € TTC/PIECE**

EQUIPEMENTS POUR TOYOTA KDJ120 KDJ125 2003-2009



KIT ISOLATION VITRES JAMES BAROUD POUR TOYOTA KDJ120 5 PORTES

Dès l'origine conçus et testés dans des conditions extrêmes pour le 4x4 et le raid, les produits JAMES BAROUD bénéficient à ce jour d'une renommée d'envergure internationale. C'est en toute sérénité que vous pourrez vous appuyer sur les produits JAMES BAROUD. Les Kit isolation James Baroud sont fournis prêts à poser sur toutes les vitres de votre 4x4, il est réalisé sur mesure. Grâce à ses ventouses, les panneaux tiennent en place, même sur les pistes les plus dures. Cette couverture matelassée...

Informations Techniques :

SUR MESURE POUR LE TOYOTA KDJ120

Référence : 462490:J120
Prix : 390,00 € TTC/PIECE



KIT ISOLATION VITRES JAMES BAROUD POUR TOYOTA KDJ125 3 PORTES

Dès l'origine conçus et testés dans des conditions extrêmes pour le 4x4 et le raid, les produits JAMES BAROUD bénéficient à ce jour d'une renommée d'envergure internationale. C'est en toute sérénité que vous pourrez vous appuyer sur les produits JAMES BAROUD. Les Kit isolation James Baroud sont fournis prêts à poser sur toutes les vitres de votre 4x4, il est réalisé sur mesure. Grâce à ses ventouses, les panneaux tiennent en place, même sur les pistes les plus dures. Cette couverture matelassée...

Informations Techniques :

SUR MESURE POUR LE TOYOTA KDJ125

Référence : 462490:J125
Prix : 390,00 € TTC/PIECE

ATTELAGES & ACCESSOIRES

ATTELAGES / FAISCEAUX

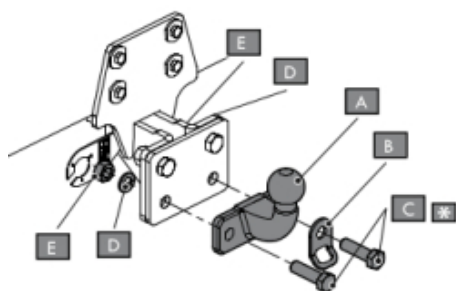

ATTELAGE POUR CHAPE MIXTE AVEC FAISCEAU SPECIFIQUE 7 PLOTS POUR TOYOTA KDJ120/125

Nos attelages répondent à toutes les normes européennes. Ils sont homologués selon la directive 94/20/CE du 30 mai 1994 relative aux dispositifs d'attelage mécanique des véhicules à moteur et de leurs remorques ainsi qu'à leur fixation. Attelage avec faisceau spécifique 7 plots POUR CHAPE MIXTE (vendu séparément)

Référence : 1384/SET0209
Prix : 380,00 € TTC/PIECE

BARRES DE TOIT ET ACCESSOIRES

ACCESSOIRES BARRE DE TOIT



LOT DE 2 PIEDS DE FIXATION CXB SUR BARRES LONGITUDINALES D'ORIGINE POUR BARRES DE TOIT RHINO RACK HD

Le système de fixation CXB pour barres de toit Heavy Duty Rhino-Rack est conçu spécifiquement pour les toits équipés de rails d'origine. Facile à installer et à retirer, il dispose d'un système de serrage à double boulon pour une force de fixation maximale et un réglage facile. Il est également équipé d'un dispositif de sécurité pour protéger vos barres contre le vol. Grâce à nos barres de toit robustes Heavy Duty, ce système est compatible avec un large éventail d'accessoires...

Informations Techniques :

compatible avec les véhicules suivant est équipé de barres longitudinales d'origine: AUDI : A6 C5/4F 4 portes (1998->2005) A6 Avant C5/4F Break (1998->2005) DACIA : Dokker Toutes motorisations Duster 3 4x2 1.0 ECO-G (2024 ->) 100cv 1.3 TCe (2024 ->) 130cv 1.6 HYBRID (2024 ->) 140cv Duster 3 4x4 1.3 TCe 4x4 (2024 ->) 130cv Jogger Toutes motorisations DODGE : Journey 2,4i 2,0crd (2008->2011) ISUZU : D-max II 2012->2020 1,9 Ddi (2016 -> 2020) RZ4E...

Référence : CXBHALF
Prix : **96,00 € TTC/KIT**

KIT BARRES DE TOIT



KIT 2 BARRES DE TOIT HEAVY DUTY NOIRES 1250 MM ET PIEDS RHINO RACK POUR TOYOTA GRJ/KDJ120/125

comprend :- 2 barres Heavy Duty 1250 mm noires- 1 kit pieds RCP03F+R-BK + RCH4- 2 kits adaptateur QMHD05 charge 100 kg attention sur le court les barres ne sont pas de niveau , il faut prévoir des cales de hauteur supplémentaires montage possible sur le 3 portes avec 1x QMHD25

Référence : JA9423
Prix : **426,80 € TTC/KIT**

EQUIPEMENTS POUR TOYOTA KDJ120 KDJ125 2003-2009



KIT 2 BARRES DE TOIT VORTEX NOIRES 1260 MM ET PIEDS RHINO RACK POUR VEHICULE AVEC BARRES LONGITUDINALES

comprend :- 2 barres vortex 1260 mm, noires- 1 kit pieds
RX100charge 100 kg

Référence : JA9141

EQUIP RAID

145 RUE DE L'ÎLE NAPOLÉON
68100 MULHOUSE
TÉL: +33 (0)3 89 61 90 88 / FAX: +33 (0)3 89 61 70 67
E-MAIL : vpc@equip-RAID.FR

Magasin ouvert le lundi de 14h à 18h,
du mardi au vendredi de 9h à 12h et de 14h à 18h
et le samedi de 9h à 12h

Prix valables du 01/06/2026 au 30/06/2026
TVA 20% incluse
Document non contractuel (ref : cat_KDJ120KDJ1252003-2009_06_2026)
Photos non contractuelles

Prix : 387,34 € TTC/KIT



KIT 3 BARRES DE TOIT HEAVY DUTY NOIRES 1250 MM ET PIEDS RHINO RACK POUR TOYOTA GRJ/KDJ120/125

comprend :- 3 barres Heavy Duty 1250 mm, noires- 1 kit pieds RCP03-BK + RCH6- 3 kits adaptateur QMHD05 charge 100 kg attention sur le court les barres ne sont pas de niveau , il faut prévoir des cales de hauteur supplémentaires montage possible sur le 3 portes avec 1x QMHD25

Référence : JA9437

Prix : 547,20 € TTC/KIT



KIT 3 BARRES DE TOIT VORTEX NOIRES 1260 MM ET PIEDS RHINO RACK POUR TOYOTA GRJ/KDJ120/125

comprend :- 3 barres vortex 1260 mm, noires- 1 kit pieds RCP03-BK + RCH6charge 100 kg attention sur le court les barres ne sont pas de niveau , il faut prévoir des cales de hauteur supplémentaires montage possible sur le 3 portes avec 1x QMVA20

Référence : JA9547

Prix : 519,00 € TTC/KIT

PIEDS



EMBASES DE FIXATION RHINO-RACK SERIE RCP (6 PIECES) POUR TOYOTA KDJ120 ET GRJ120

Les embases RHINO-RACK de la série RCP pour barre de toit Heavy Duty s'installent sur les points d'ancrage fixes d'origine de votre véhicule et ne nécessitent aucun perçage ni aucune modification. Kit de 6 embases.

Référence : RCP03-BK

Prix : 141,00 € TTC/KIT



LOT DE 4 PIEDS DE FIXATION CXB SUR BARRES LONGITUDINALES D'ORIGINE POUR BARRES DE TOIT RHINO RACK HD

Le système de fixation CXB pour barres de toit Heavy Duty Rhino-Rack est conçu spécifiquement pour les toits équipés de rails d'origine. Facile à installer et à retirer, il dispose d'un système de serrage à double boulon pour une force de fixation maximale et un réglage facile. Il est également équipé d'un dispositif de sécurité pour protéger vos barres contre le vol. Grâce à nos barres de toit robustes Heavy Duty, ce système est compatible avec un large éventail d'accessoires...

Informations Techniques :

compatible avec les véhicules suivants est équipé de barres longitudinales d'origine: AUDI : A6 C5/4F 4 portes (1998->2005) A6 Avant C5/4F Break (1998->2005) DACIA : Dokker Toutes motorisations Duster 3 4x2 1.0 ECO-G (2024 ->) 100cv 1.3 TCe (2024 ->) 130cv 1.6 HYBRID (2024 ->) 140cv Duster 3 4x4 1.3 TCe 4x4 (2024 ->) 130cv Jogger Toutes motorisations DODGE : Journey 2,4i 2,0crd (2008->2011) ISUZU : D-max II 2012->2020 1,9 Ddi (2016 -> 2020) RZ4E...

Référence : CXB

Prix : 171,00 € TTC/KIT



PIEDS DE FIXATION POUR BARRES DE TOIT RHINO RACK POUR TOYOTA KDJ 120/125 - 6 PIEDS -

Le kit de fixation contient 3 paires de pieds spécifique au Toyota KDJ120 5 portes permettant d'installer 3 barres de toit rhino rack (vendu séparément) poids transportable : 150kg (pour 3 barres) fixation sur les points d'ancrage d'origine

Référence : RLCP03

Prix : 331,20 € TTC/KIT



PIEDS DE FIXATION RX100 SUR BARRES LONGITUDINALES D'ORIGINE POUR BARRES DE TOIT RHINO RACK VORTEX - 4 PIEDS -

Fixations Rhino Rack pour barres de toit longitudinales d'origine, pour véhicule sans fixation, ni gouttière. Ils sont facilement ajustables et sont équipés de deux tiges de serrage permettant un meilleur pincement de la barre de toit longitudinale. Livrés avec le nécessaire de sécurité et de montage. kit contenant 2 paires de pieds permettant l'installation de 2 barres de toit Rhino Rack VORTEX (vendu séparément) ou galerie PIONEER NG Attention se monte uniquement si le véhicule est équipé...

Référence : RX100

Prix : 239,34 € TTC/KIT

CONSOLES & SUPPORT INSTRUMENT



CONSOLE DE TOIT LONGITUDINALE ARB POUR TOYOTA KDJ 120/125

Pour finaliser l'aménagement intérieur de votre 4x4, utilisez les consoles de plafond ARB Caractéristiques des consoles longitudinales: Fabriquées en ABS renforcé aux formes exactes du véhicule avec un joint en caoutchouc. Lumière LED pour les places arrières (sauf modèle simple cab ou châssis cabine) Emplacement CB ou poste format ISO Coloration dans la masse stabilisée aux UV Rangement situé au milieu de la console Lumières LED côté conducteur ou passager Support pour maintenir le...

Informations Techniques :

véhicule : Toyota KDJ 120 Toyota KDJ 125

Référence : BRCPR03

Prix : **465,00 € TTC/PIECE**

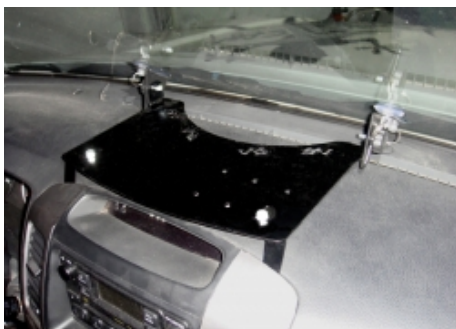

PLATINE N4 SUPPORT INSTRUMENTS DE NAVIGATION POUR TOYOTA KDJ 120/125

Cette platine porte-instruments et prête à l'emploi est très pratique pour fixer les instruments de navigation qui fleurissent actuellement sur le marché. Grâce à la platine modulable de 320mm de large, vous pouvez installer différents types d'instruments tels que GPS, tripmaster, écran PC... Elle se fixe au pare-brise par un jeu de 4 ventouses et au tableau de bord par un kit spécifique sans perçage visible.

Informations Techniques :

Platine modulable mesurant 320mm de large. Livré complet avec nécessaire de fixation et notice.

Référence : NAPL12

Prix : **132,00 € TTC/KIT**

DÉNEIGEMENT & LAMES À NEIGE

KIT DE MONTAGE & ACCESSOIRES DÉNEIGEMENT

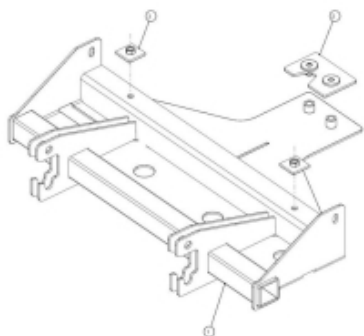

KIT DE MONTAGE POUR LAME A NEIGE SNOWAY POUR TOYOTA KDJ120/125 ET KDJ/GDJ150/155

Ce kit de montage vous permet d'installer rapidement une lame à neige SNOWAY sur votre véhicule. Ce kit se monte sur : -Toyota J12 -Toyota J15

Référence : 5-267
Prix : 599,00 € TTC/KIT

ELARGISSEURS D'AILES

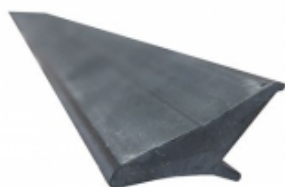

ELARGISSEURS D'AILES SOUPLES (2CM) UNIVERSELS - JEU DE 4 X 1.5 METRES

Se fixe directement sur l'aile, élargit de 2 cm par rapport à la carrosserie. Elargisseur d'aile en Profil caoutchouc incassable. Fixation sans vis et sans perçage. S'adapte à la plupart des véhicules, remorques. jeu de 4 élargisseurs d'ailes prédécoupés en 1.5 m de long

Référence : 13-1900
Prix : 69,00 € TTC/KIT



ELARGISSEURS D'AILES SOUPLES (5CM) UNIVERSELS - JEU DE 2 X 1.5 METRES

Se fixe directement sur l'aile, élargit de 5 cm par rapport à la carrosserie. Elargisseur d'aile en Profil caoutchouc incassable. Fixation sans vis et sans perçage. S'adapte à la plupart des véhicules, remorques. jeu de 2 élargisseurs d'ailes prédécoupés en 1.5 m de long

Référence : 13-1915
Prix : 49,00 € TTC/KIT

EQUIPEMENTS POUR TOYOTA KDJ120 KDJ125 2003-2009



ELARGISSEURS D'AILES SOUPLES AVEC RENFORT EN FIBRE DE VERRE (7CM) UNIVERSEL - VENDU PAR 6 METRES

Se fixe sur le repli de l'aile, élargit de 7 cm par rapport à la carrosserie. Elargisseur d'aile en Profil caoutchouc incassable avec renfort en fibre de verre. S'adapte à la plupart des véhicules, remorques. Facile à travailler avec cutter, disqueuse, ponceuse, .. Jointure parfaite à la carrosserie grâce à son profil étudié. Installation facile. Vendu par 6 mètres pour s'adapter à 4 passages de roue minimum

Référence : 13-1910
Prix : **100,79 € TTC/KIT**

GALERIES DE TOIT & ACCESSOIRES

ACCESSOIRES DE GALERIE DE TOIT



DEFLECTEUR DE VENT POUR GALERIE DE TOIT ARB BASE RACK POUR TOYOTA KDJ120 5 PORTES CHASSIS LONG

Il n'y aura plus de crainte de bruit supplémentaire dans la cabine lors de l'installation d'une galerie de toit. Les ingénieurs d'ARB ont formé un déflecteur de vent à monter sous la face inférieure, garantissant une expérience de conduite silencieuse et agréable. Caractéristiques : En aluminium formé sous pression de 1,6 mm Résistant et aide à réduire le bruit Revêtement en époxy durable Spécifique au véhicule Fentes prédécoupées pour faciliter le montage de la barre lumineuse de...

Référence : 17921060
Prix : **179,00 € TTC/PIECE**

KIT GALERIE DE TOIT



KIT BACKBONE RHINO RACK AVEC GALERIE PIONEER 6 2100 X 1240 MM POUR TOYOTA KDJ120 MONTAGE BACKBONE

comprend :- 1 galerie Rhino Rack Pioneer 6 2100 X 1240 MM- 1 kit backbone pour Toyota KDJ120charge 80 kg

Référence : JB1365
Prix : **1 553,00 € TTC/KIT**

**KIT GALERIE DE TOIT ARB BASE RACK 1835MM x 1155MM POUR TOYOTA KDJ120 5 PORTES CHASSIS LONG (INCLUS PIEDS ET DEFLECTEUR DE VENT)**

L'ARB Base Rack est le dernier né dans l'évolution de la galerie de toit. Ultra élégant, bénéficiant d'une facilité de montage et d'un design léger, la galerie ARB BASE Rack intègre un système de fixation des accessoires à queue d'aronde unique qui rend la fixation et le retrait des accessoires plus simple, plus rapide et plus sûr. Caractéristiques principales: Fabriqué en aluminium extrudé, disposant d'un renfort interne rigide finition epoxy noir Structure entièrement soudée (à...

Informations Techniques :

Taille : 1835 mm x 1155 mm Matière : Aluminium Capacité de charge : 175kg

Référence : **JT1025**

Prix : **1 716,00 € TTC/KIT**

**KIT GALERIE DE TOIT ARB BASE RACK 1835MM x 1285MM POUR TOYOTA KDJ120 5 PORTES CHASSIS LONG (INCLUS PIEDS ET DEFLECTEUR DE VENT)**

L'ARB Base Rack est le dernier né dans l'évolution de la galerie de toit. Ultra élégant, bénéficiant d'une facilité de montage et d'un design léger, la galerie ARB BASE Rack intègre un système de fixation des accessoires à queue d'aronde unique qui rend la fixation et le retrait des accessoires plus simple, plus rapide et plus sûr. Caractéristiques principales: Fabriqué en aluminium extrudé, disposant d'un renfort interne rigide finition epoxy noir Structure entièrement soudée (à...

Informations Techniques :

Taille : 1835 mm x 1285 mm Matière : Aluminium Capacité de charge : 175kg

Référence : **JT1026**

Prix : **1 766,00 € TTC/KIT**



KIT GALERIE DE TOIT FRONT RUNNER SLIMLINE II 1156 X 1255 MM (PIEDS 63 MM) POUR TOYOTA PRADO 120

La galerie Slimline II 1/2 de 1156mm contient le plateau Slimline II, un déflecteur de vent et 2 pieds de rails pour monter le plateau Slimline II sur votre Toyota Prado 120. Le plateau s'installe facilement en utilisant les points de montage existants. Le forage n'est pas nécessaire.

Informations Techniques :

KRTP014T - Kit de galerie 1/2 pour une Toyota Prado 120 - Slimline II de Front Runner Contient: 1 x FATP002 - Pied de rail pour une Toyota Prado 120 (Paire G/D) 63mm 1 x FITT002 - Instructions de montage pour un véhicule spécifique 1 x RRSTD06 - Plateau Slimline II - 1255mm (largeur) x 1156mm (longueur) x 50mm (hauteur) Matériaux utilisés : Aluminium T6 en époxy noir Acier à haute résistance Poids approximatif d'installation: 26kg La rainure en T sur le haut et sur le bas du plateau de la...

Référence : KRTP014T

Prix : **1 169,00 € TTC/KIT**



KIT GALERIE DE TOIT FRONT RUNNER SLIMLINE II 1964 X 1255 MM (PIEDS 63 MM) POUR TOYOTA PRADO 120

La galerie Slimline II pour toute la longueur du toit de 1964mm contient le plateau Slimline II, un déflecteur de vent et 2 pieds de rails pour monter le plateau Slimline II sur votre Toyota Prado 120. Le plateau s'installe facilement en utilisant les points de montage existants. Le forage n'est pas nécessaire.

Informations Techniques :

KRTP012T - Kit de galerie pour une Toyota Prado 120 - Slimline II de Front Runner Contient: 1 x FATP002 - Pied de rail pour une Toyota Prado 120 (Paire D/G) 63mm 1 x RRSTD10 - Plateau Slimline II - 1255mm (largeur) x 1964mm (longueur) x 50mm (hauteur) Matériaux utilisés : Aluminium T6 en époxy noir Acier à haute résistance Poids approximatif d'installation: 33kg La rainure en T sur le haut et sur le bas du plateau de la barre transversale convient pour un boulon de 8mm (standard). Pour déterminer la...

Référence : KRTP012T

Prix : **1 549,00 € TTC/KIT**



KIT GALERIE RHINO RACK PIONEER 6 1500 X 1240 MM POUR MONTAGE SUR BARRES LONGITUDINALES D'ORIGINES

comprend :- 1 galerie Rhino Rack Pioneer6 1500 X 1240 MM (New-Generation)- 1 kit de pieds RX100charge 80 kg

Référence : JT0085

Prix : **1 114,14 € TTC/KIT**

EQUIPEMENTS POUR TOYOTA KDJ120 KDJ125 2003-2009



KIT GALERIE RHINO RACK PIONEER 6 1900 MM x 1380 MM POUR TOYOTA ET MITSUBISHI AVEC BARRES LONGITUDINALES

comprend :- 1 galerie Rhino Rack Pioneer 6 1900 MM x 1380 MM- 1 kit pieds RX100

Référence : JB1305

Prix : **1 273,34 € TTC/KIT**



KIT GALERIE RHINO RACK PIONEER 6 1900 X 1240 MM POUR TOYOTA KDJ120 KDJ150 ET JEEP GRAND CHEROKEE WJ / WG AVEC BARRES LONGITUDINALES (PIEDS INCLUS)

comprend :- 1 galerie Rhino Rack Pioneer 6 1900 x 1240 mm (New-Generation)- 1 kit de pieds RX100charge 75 kg

Référence : JC01602

Prix : **1 271,34 € TTC/KIT**



KIT GALERIE RHINO RACK PIONEER 6 2100 X 1240 MM POUR TOYOTA KDJ120 5 PORTES (PIEDS INCLUS)

comprend :- 1 galerie Rhino Rack Pioneer 6 2100 X 1240 MM - 1 kit de pieds RCP03-BK + RCH6charge 100 kg

Référence : JT9636

Prix : **1 387,00 € TTC/KIT**

PIEDS



KIT SUPPORT DE MONTAGE POUR GALERIE DE TOIT ARB BASE RACK (ref: 39-1770010/30) POUR TOYOTA KDJ120 5 PORTES CHASSIS LONG

Les kits pieds pour montage sur gouttière des galeries ARB BASE Rack sont basés sur les kits de montage des galeries de toit traditionnelles ARB, mais possèdent désormais une finition noire texturée et des plaques de soutien pour s'adapter à l'extrusion de la galerie ARB Base Rack. Des patins en acier avec des manchons en plastique sont inclus pour répartir le chargement sur la gouttière du toit des véhicules. Des pieds de fixation s'adaptant à la plupart des véhicules à toit...

Référence : 17921050

Prix : **457,00 € TTC/KIT**

EQUIPEMENTS POUR TOYOTA KDJ120 KDJ125 2003-2009



PIEDS DE FIXATION POUR BARRES DE TOIT RHINO RACK POUR TOYOTA KDJ 120/125 - 6 PIEDS

le kit de fixation contient 3 paires de pieds spécifique au Toyota KDJ120 5 portes permettant d'installer 3 barres de toit rhino rack (vendu séparément) poids transportable : 150kg (pour 3 barres) fixation sur les points d'ancrage d'origine

Référence : RLCP03
Prix : **331,20 € TTC/KIT**



PIEDS POUR GALERIE DE TOIT ARB POUR TOYOTA KDJ 120/125

Kit de 6 pieds pour galerie de toit ARB Références des galeries adaptées : 39-3813010 Adaptés pour les véhicules suivants : TOYOTA KDJ 120/125

Référence : 3721010
Prix : **277,00 € TTC/KIT**



SYSTEME DE SUPPORTS BACKBONE RHINO RACK POUR TOYOTA KDJ120

Le Backbone Rhino-Rack est un système de montage pour votre Toyota KDJ120 Il se monte sur le toit de votre véhicule via 3 bases présentement de chaque côté. Il permet d'installer un système Pioneer Rhino-Rack sur le dessus.

Référence : RTPB2
Prix : **463,00 € TTC/KIT**

PROTECTIONS DE COFFRE / DE SOL

EQUIPEMENTS POUR TOYOTA KDJ120 KDJ125 2003-2009



TAPIS DE SOL ARRIERE GAUCHE ET DROITE POUR TOYOTA KDJ120 LONG DE 11/2003 A 11/2009

Les tapis de sol Carbox permettent de protéger la moquette de votre véhicule Le tapis de sol Carbox : se pose en un instant se lave d'un coup de jet protège efficacement votre sol Souple et solide : thermoformé dans un plastique mi-souple, le tapis de sol est également renforcé par des nervures. Sa résistance aux frottements, contacts, chocs est remarquable. Ses formes épousent parfaitement les contours de votre sol, occupant ainsi toute la place ...

Référence : TS73-8103
Prix : **73,20 € TTC/PAIRE**



TAPIS DE SOL AVANT GAUCHE ET DROIT POUR TOYOTA KDJ 120/125 DE 01/2003 A 11/2009 12/10

Les tapis de sol Carbox permettent de protéger la moquette de votre véhicule Le tapis de sol Carbox : se pose en un instant se lave d'un coup de jet protège efficacement votre sol Souple et solide : thermoformé dans un plastique mi-souple, le tapis de sol est également renforcé par des nervures. Sa résistance aux frottements, contacts, chocs est remarquable. Ses formes épousent parfaitement les contours de votre sol, occupant ainsi toute la place ...

Référence : TS72-8103
Prix : **73,20 € TTC/PAIRE**

SIÈGES & VOLANTS

ACCESSOIRES MONTAGE SIÈGES



KIT DE MONTAGE N4 POUR SIEGE RECARO DROITE TOYOTA LAND CRUISER KDJ120-125 APRES 01/03

Afin de pouvoir installer facilement les sièges RECARO dans les Land Cruiser Série 120/125, Equip-raid vous propose plusieurs embases de montage. Ces ferrures se fixent sur les ancrages d'origine de votre véhicule. Embase de montage est prévue pour recevoir la boucle de ceinture de sécurité. Un déflecteur peut être démonté, modifié en fonction des besoins (rangement, contacteur électrique ...) les glissières sont en option. Livrée complète avec visserie, notice,...

Référence : REKIT012D
Prix : **211,00 € TTC/PIECE**

EQUIPEMENTS POUR TOYOTA KDJ120 KDJ125 2003-2009



KIT DE MONTAGE N4 POUR SIEGE RECARO GAUCHE TOYOTA LAND CRUISER KDJ120-125 APRES 01/03

Afin de pouvoir installer facilement les sièges RECARO dans les Land Cruiser Série 120/125, Equip-raid vous propose plusieurs embases de montage. Ces ferrures se fixent sur les ancrages d'origine de votre véhicule. Embase de montage est prévue pour recevoir la boucle de ceinture de sécurité. Un déflecteur peut être démonté, modifié en fonction des besoins (rangement, contacteur électrique ...) les glissières sont en option. Livrée complète avec visserie, notice, déflecteur. Pour...

Référence : **REKIT012G**
Prix : **211,00 € TTC/PIECE**

TIROIRS & COFFRES DE RANGEMENT

KIT DE FINITION TIROIR



KIT DE FINITION POUR AMENAGEMENT TIROIR ARB POUR TOYOTA LANDCRUISER 120 CHASSIS LONG AVEC CLIM ARRIERE

KIT DE FINITION POUR AMENAGEMENT TIROIR ARB POUR TOYOTA LANDCRUISER 120 CHASSIS LONG POUR MODELE POUR CLIMATISATION ARRIERE

Référence : **PR05AIRFK**
Prix : **204,00 € TTC/KIT**



KIT DE FINITION POUR AMENAGEMENT TIROIR ARB POUR TOYOTA LANDCRUISER 120 CHASSIS LONG SANS CLIM ARRIERE

KIT DE FINITION POUR AMENAGEMENT TIROIR ARB POUR TOYOTA LANDCRUISER 120 CHASSIS LONG SAUF MODEL POUR CLIMATISATION ARRIERE

Référence : **PR05FK**
Prix : **204,00 € TTC/KIT**

TIROIRS DE RANGEMENT



**AMENAGEMENT INTERIEUR ARB DOUBLE TIROIR
POUR TOYOTA KDJ120 5 PORTES AVEC CLIM
ARRIERE**

Ce système est basé autour de plusieurs points clés donnant un produit de haute qualité avec une fonctionnalité et une facilité d'utilisation maximale : verrouillage à clé, fermeture par poignée, coup de poing pour un maximum de sécurité moquette traitée contre les UV et à haute résistance contre l'abrasion renforts de plancher pour un maintien maximal des charges placées dans chaque tiroir raccord d'angle en aluminium pour une finition impeccable glissières en forme de "u" pour une...

Référence : ARB945/J12CLIM
Prix : **2 357,00 € TTC/KIT**



**AMENAGEMENT INTERIEUR ARB DOUBLE TIROIR
POUR TOYOTA KDJ120 5 PORTES SANS CLIM
ARRIERE**

Ce système est basé autour de plusieurs points clés donnant un produit de haute qualité avec une fonctionnalité et une facilité d'utilisation maximale : verrouillage à clé, fermeture par poignée, coup de poing pour un maximum de sécurité moquette traitée contre les UV et à haute résistance contre l'abrasion renforts de plancher pour un maintien maximal des charges placées dans chaque tiroir raccord d'angle en aluminium pour une finition impeccable glissières en forme de "u" pour une...

Référence : ARB945/J12
Prix : **2 357,00 € TTC/KIT**



**TIROIR DE RANGEMENT SIMPLE ARB 945 X 500 X
190 MM AVEC PLATEAU COULISSANT**

TIROIR DE RANGEMENT SIMPLE ARB 945 X 500 X 190 MM AVEC PLATEAU COULISSANT Il s'agit de tiroir mi-hauteur. Ce système est basé autour de plusieurs points clés donnant un produit de haute qualité avec une fonctionnalité et une facilité d'utilisation maximale : verrouillage à clé, fermeture par poignée, coup de poing pour un maximum de sécurité moquette traitée contre les UV et à haute résistance contre l'abrasion renforts de plancher pour un maintien maximal des charges placées dans...

Référence : RFH945
Prix : **1 080,00 € TTC/PIECE**



TIROIR DE RANGEMENT SIMPLE ARB 945 X 505 X 140 MM AVEC PLATEAU COULISSANT

TIROIR DE RANGEMENT SIMPLE ARB 945 X 505 X 140 MM AVEC PLATEAU COULISSANT Ce système est basé autour de plusieurs points clés donnant un produit de haute qualité avec une fonctionnalité et une facilité d'utilisation maximale : verrouillage à clé, fermeture par poignée, coup de poing pour un maximum de sécurité moquette traitée contre les UV et à haute résistance contre l'abrasion renforts de plancher pour un maintien maximal des charges placées dans chaque tiroir raccord d'angle en...

Référence : RF945

Prix : **879,00 € TTC/PIECE**



TIROIR DE RANGEMENT SIMPLE ARB 945 X 505 X 280 MM AVEC PLATEAU COULISSANT

TIROIR DE RANGEMENT SIMPLE ARB 945 X 505 X 280 MM AVEC PLATEAU COULISSANT Ce système est basé autour de plusieurs points clés donnant un produit de haute qualité avec une fonctionnalité et une facilité d'utilisation maximale : verrouillage à clé, fermeture par poignée, coup de poing pour un maximum de sécurité moquette traitée contre les UV et à haute résistance contre l'abrasion renforts de plancher pour un maintien maximal des charges placées dans chaque tiroir raccord d'angle en...

Référence : RDRF945

Prix : **1 170,00 € TTC/PIECE**



TIROIR DE RANGEMENT SIMPLE ARB 945 X 505 X 280 MM AVEC PLATEAU FIXE

TIROIR DE RANGEMENT SIMPLE ARB 945 X 505 X 280 MM AVEC PLATEAU FIXE Ce système est basé autour de plusieurs points clés donnant un produit de haute qualité avec une fonctionnalité et une facilité d'utilisation maximale : verrouillage à clé, fermeture par poignée, coup de poing pour un maximum de sécurité moquette traitée contre les UV et à haute résistance contre l'abrasion renforts de plancher pour un maintien maximal des charges placées dans chaque tiroir raccord d'angle en...

Référence : RD945

Prix : **983,00 € TTC/PIECE**

VÉRIN DE HAYON OU DE CAPOT

**VERIN DE CAPOT**

Facilite l'ouverture et le maintien du capot sans la barre grâce au vérin de capot vous pourrez ouvrir ce dernier, rapidement, simplement et en toute sécurité

Référence : MGS-6346

Prix : **40,00 € TTC/PIECE**

JANTES & PNEUS**ACCESSOIRES JANTES ET PNEUS****ECROUS****ECROU BLACK 12X1.50**

Écrou 19mm cône 60°

Référence : E121.5BK

Prix : **3,00 € TTC/PIECE**

**ECROU CHROME 12X1.50**

Écrou chromé idéal pour améliorer le look de votre 4x4 ! Écrou 19mm cône 60°

Référence : E121.50

Prix : **3,00 € TTC/PIECE**

**ECROU DE ROUE CHROME 12X1.50 CANON JANTE ALU **TOYOTA ORIGINE****

Ecrou de roue d'origine pour jantes alu d'origine toyota

Référence : 90942-01058

Prix : 13,08 € TTC/PIECE

**ECROUS ANTIVOL CHROME 12 X 1.5 (jeu de 5 pièces + clé)**

Modèles coniques 60°, compatible avec tous nos modèles de jantes acier et aluminium. Ces écrous ne conviennent pas pour les jantes aluminium d'origine

Référence : A5121.5

Prix : 22,80 € TTC/JEU

**ECROUS ANTIVOL NOIRS 12 X 1.5 (jeu de 5 pièces + clé)**

Modèles coniques 60°, compatible avec tous nos modèles de jantes acier et aluminium. Ces écrous ne conviennent pas pour les jantes aluminium d'origine

Référence : A5121.5BK

Prix : 22,80 € TTC/JEU

CHAINES À NEIGE**EQUIP RAID**

145 RUE DE L'ÎLE NAPOLÉON

68100 MULHOUSE

TÉL: +33 (0)3 89 61 90 88 / FAX: +33 (0)3 89 61 70 67

E-MAIL : vpc@equip-RAID.FR

Prix valables du 01/06/2026 au 30/06/2026

TVA 20% incluse

Document non contractuel (ref : cat_KDJ120KDJ1252003-2009_06_2026)

Photos non contractuelles

Magasin ouvert le lundi de 14h à 18h,
du mardi au vendredi de 9h à 12h et de 14h à 18h
et le samedi de 9h à 12h



CHAINE A NEIGE CMD 460

*Câble intérieur flexible. Système de tension auto-bloquant Double ressort latéral pour une parfaite adaptation. Grande sécurité * Montage rapide et simple sans déplacement du véhicule * Maillon carré de 16mm en acier cimenté et galvanisé hautement résistant. voir les dimensions des chaînes à neige -- cliquer ici

Informations Techniques :

**Câble intérieur flexible. Système de tension auto-bloquant Double ressort latéral pour une parfaite adaptation. Grande sécurité * Montage rapide et simple sans déplacement du véhicule * Maillon carré de 16mm en acier cimenté et galvanisé hautement résistant. voir les dimensions des chaînes à neige -- cliquer ici*

Référence : CHAINE460
Prix : **149,00 € TTC/PAIRE**

ELARGISSEURS DE VOIES



KIT DE 4 ELARGISSEURS DE VOIE ALUMINIUM 30MM OC WHEELS POUR TOYOTA LAND CRUISER 90 95 120 125 150 155 HILUX VIGO ET REVO

Lot de 4 élargisseurs de voies (spacer) 30mm pour TOYOTA J9/J12/J15/FJ/VIGO/REVO

Référence : OSPA655106150
Prix : **240,00 € TTC/KIT**



KIT DE 4 ELARGISSEURS DE VOIE ALUMINIUM HOFMANN 30MM POUR TOYOTA LANDCRUISER 90,120,150 / FJ-CRUISER / HILUX VIGO/REVO

Caractéristiques : Fabrication allemande Alliage spécifique Homologation TÜV Stabilité directionnelle accrue Axe de centrage Largeur 30 mm Caractéristiques techniques : LARGEUR (mm) : 30 Marque: TOYOTA Modele: LANDCRUISER 90,120,150 / FJ-CRUISER /HILUX VIGO/REVO PCD: 6 x 139.7 vendu en kit de 4

Référence : HSPVA06TJ9
Prix : **338,00 € TTC/KIT**

JANTES ALUMINIUM



JANTE ALUMINIUM ATX AX202 MATTE BRONZE

Les jantes ATX sont issues du savoir faire du fabricant American Racing. Elles sont conçues pour répondre aux exigeantes demandes des passionnées de Tout-Terrain. Fabriquées selon un cahier des charges minitieux, elles sont à la fois légères et très endurantes. Finition MATTE BRONZE Livrée avec cache-moyeu, sans visserie Largeur Diamètre Nb de trous Entraxe Déport Center bore 9 18 6 139.7 0 106.25 se monte sur le véhicule avec de possibles...

Références :

AX20289068600 - JANTE ALUMINIUM ATX AX202 MATTE BRONZE
9 X 18 ENTRAXE 6 X 139.7 DEPORT 0
Prix : 366,00 € TTC/PIECE



JANTE ALUMINIUM BALLISTIC 814 GEN2 BLACK

Jante Ballistic 814 GEN2 Black Un modèle du fabricant américain Ballistic baptisé 814 GEN2. Finition Flat Black. Livrée avec cache-moyeu, sans visserie Largeur Diamètre Nb de trous Entraxe Déport Center bore 9 17 6 139.7 12 106.10 se monte sur le véhicule avec de possibles modifications de carrosserie (nous consulter pour confirmer la compatibilité de votre véhicule)

Références :

BA814790655+12 - JANTE ALUMINIUM BALLISTIC 814 GEN2
BLACK 9 X 17 ENTRAXE 6 X 139.7 DEPORT 12
Prix : 304,00 € TTC/PIECE
BA814890655+12 - JANTE ALUMINIUM BALLISTIC 814 GEN2
BLACK 9 X 18 ENTRAXE 6 X 139.7 DEPORT 12
Prix : 333,00 € TTC/PIECE



JANTE ALUMINIUM BALLISTIC 845 GEN2 BLACK 9 X 17 ENTRAXE 6x135/139.7 DEPORT 12

Jante Ballistic 956 BLACK Un modèle du fabricant américain Ballistic baptisé 956 black Finition black Livrée avec cache-moyeu, sans visserie Largeur Diamètre Nb de trous Entraxe Déport Center bore 9 17 6 135/139.7 12 106.1 se monte sur le véhicule avec de possibles modifications de carrosserie (nous consulter pour confirmer la compatibilité de votre véhicule)

Référence : BA845790655+12
Prix : 304,00 € TTC/PIECE



JANTE ALUMINIUM BALLISTIC 845 GEN2 BLACK

Jante Ballistic 956 BLACK Un modèle du fabricant américain Ballistic baptisé 956 black Finition black Livrée avec cache-moyeu, sans visserie Largeur Diamètre Nb de trous Entraxe Déport Center bore 9 18 6 139.7 12 106.10 se monte sur le véhicule avec de possibles modifications de carrosserie (nous consulter pour confirmer la compatibilité de votre véhicule)

Références :

BA845890655+12 - JANTE ALUMINIUM BALLISTIC 845 GEN2 BLACK 9 X 18 ENTRAXE 6 X 139.7 DEPORT 12
Prix : 333,00 € TTC/PIECE



JANTE ALUMINIUM BALLISTIC 956 BLACK

Jante Ballistic 956 Black Un modèle du fabricant américain Ballistic baptisé 956. Finition Black. Livrée avec cache-moyeu, sans visserie Largeur Diamètre Nb de trous Entraxe Déport Center bore 9 17 6 139.7 12 106.1 se monte sur le véhicule avec de possibles modifications de carrosserie (nous consulter pour confirmer la compatibilité de votre véhicule)

Références :

BA956790655+12 - JANTE ALUMINIUM BALLISTIC 956 BLACK 9 X 17 ENTRAXE 6 X 139.7 DEPORT 12
Prix : 304,00 € TTC/PIECE
BA956890655+12 - JANTE ALUMINIUM BALLISTIC 956 BLACK 9 X 18 ENTRAXE 6 X 139.7 DEPORT 12
Prix : 333,00 € TTC/PIECE



JANTE ALUMINIUM KMC XD135 GRENADE MATTE GRAY

KMC XD135 GRENADE MATTE GRAY Du célèbre fabricant US Wheels Pro, les jantes KMC offrent un design unique. Une qualité de fabrication inégalée depuis 1982. Ce modèle XD135 est en finition MATTE GRAY. Finition MATTE GRAY Livré avec cache moyeu et sans visserie Largeur Diamètre Nb de trous Entraxe Déport Center bore 8.5 18 6 139.7 0 106.25 se monte sur le véhicule avec de possibles modifications de carrosserie (nous consulter pour confirmer la compatibilité...)

Références :

XD13588568400 - JANTE ALUMINIUM KMC XD135 GRENADE MATTE GRAY 8.5 X 18 ENTRAXE 6 X 139.7 DEPORT 0
Prix : 378,00 € TTC/PIECE

**JANTE ALUMINIUM RENFORCEE MAYHEM 8304
GUN METAL 6X139.7 17"X9 ET10**

JANTE ALUMINIUM RENFORCEE MAYHEM 8304 GUN METAL
6X139.7 17"X9 ET10 Jante aluminium Finition : GUN METAL GRIS
FONCE Utilisation : Toute utilisation, toute conduite.

Informations Techniques :

Largeur : 9" Diamètre : 17" Nombre de trous : 6 Entraxe : 139.7
Déport : 10 Center Bore : 106.1

Référence : MH8304-7983MGT

Prix : **408,00 € TTC/PIECE**

JANTES ALUMINIUM RENFORCÉES / RAID**JANTE ALUMINIUM BRAID WINRACE BLANCHE 7,5
X 17 ENTRAXE 6 X 139,7 DEPORT 0 POUR TOYOTA
HILUX ET KDJ 120/125 ET KDJ 150/155**

Jante aluminium Braid. Modèle Winrace T Dimensions 7,5" x 17"
Entraxe 6 x 139,7mm Alésage 106,10 mm Déport 0 mm (calculé pour
être affleurant à la carrosserie) Coloris blanc Poids 14kg Flasque
intérieur et extérieur renforcées Rebord de maintien de talon de
pneumatique plus haut (pour une meilleure tenue au déjantage)
Peinture époxy (pour une meilleure tenue dans le temps) Livrée sans
boulonnerie Compatible Toyota KDJ/GRJ120/125 et
KDJ/GDJ/GRJ150/155 Vigo Revo FJCruiser

Référence : BRA-WIN75176T0B

Prix : **384,00 € TTC/PIECE**

**JANTE ALUMINIUM BRAID WINRACE GRISE
ANTHRACITE 7,5 X 17 ENTRAXE 6 X 139,7 DEPORT
0 POUR TOYOTA KDJ 120/125 ET KDJ 150/155**

Jante aluminium Braid. Modèle Winrace T Dimensions 7,5" x 17"
Entraxe 6 x 139,7mm Alésage 106,10 mm Déport 0 mm (calculé pour
être affleurant à la carrosserie) Coloris gris anthracite Poids 14kg
Flasque intérieur et extérieur renforcées Rebord de maintien de talon
de pneumatique plus haut (pour une meilleure tenue au déjantage)
Peinture époxy (pour une meilleure tenue dans le temps) Livrée sans
boulonnerie Compatible Toyota KDJ/GRJ120/125 et
KDJ/GDJ/GRJ150/155 Vigo Revo FJCruiser

Référence : BRA-WIN75176T0G

Prix : **384,00 € TTC/PIECE**

**JANTE ALUMINIUM BRAID WINRACE GRISE ANTHRACITE 7,5 X 17 ENTRAXE 6 X 139,7 DEPORT 25 POUR TOYOTA KDJ120/125 KDJ/GDJ150/155 HILUX VIGO ET REVO**

Jante aluminium Braid. Modèle Winrace T Dimensions 7,5" x 17"
Entraxe 6 x 139,7mm Alésage 106,10 mm Déport +25 mm (équivalent aux jantes d'origine Toyota) Coloris gris anthracite Poids 14kg
Flasque intérieur et extérieur renforcées Rebord de maintien de talon de pneumatique plus haut (pour une meilleure tenue au déjantage)
Peinture époxy (pour une meilleure tenue dans le temps) Livrée sans boulonnerie Compatible Toyota KDJ/GRJ120/125 et KDJ/GDJ/GRJ150/155 FJCruiser

Référence : **BRA-WIN75176T25G**
Prix : **384,00 € TTC/PIECE**

**JANTE ALUMINIUM BRAID WINRACE GRISE ANTHRACITE 8 X 18 ENTRAXE 6 X 139.7 DEPORT 0 POUR TOYOTA HILUX**

Référence : **BRA-WIN8186T0G**
Prix : **474,00 € TTC/PIECE**

**JANTE ALUMINIUM BRAID WINRACE NOIRE 7,5 X 17 ENTRAXE 6 X 139,7 DEPORT 0 POUR TOYOTA HILUX ET KDJ 120/125 ET KDJ 150/155**

Jante aluminium Braid. Modèle Winrace T Dimensions 7,5" x 17"
Entraxe 6 x 139,7mm Alésage 106,10 mm Déport 0 mm (calculé pour être affleurant à la carrosserie) Coloris noir Poids 14kg
Flasque intérieur et extérieur renforcées Rebord de maintien de talon de pneumatique plus haut (pour une meilleure tenue au déjantage)
Peinture époxy (pour une meilleure tenue dans le temps) Livrée sans boulonnerie Compatible Toyota KDJ/GRJ120/125 et KDJ/GDJ/GRJ150/155 Vigo Revo FJCruiser

Référence : **BRA-WIN75176T0N**
Prix : **444,00 € TTC/PIECE**



JANTE ALUMINIUM BRAID WINRACE S BRONZE SATINE 8 X 17 ENTRAXE 6 X 139.7 DEPORT 5 POUR TOYOTA HILUX ET KDJ 120/125 ET KDJ 150/155

Jante aluminium Braid. Modèle Winrace S Dimensions 8" x 17" Entraxe 6 x 139,7mm Alésage 106,10 mm Déport 5 mm (calculé pour être affleurant à la carrosserie) Coloris Bronze Poids 15kg Flasque intérieur et extérieur renforcées Rebord de maintien de talon de pneumatique plus haut (pour une meilleure tenue au déjantage) Peinture époxy (pour une meilleure tenue dans le temps) Livrée sans boulonnerie Compatible Toyota KDJ/GRJ120/125 et KDJ/GDJ/GRJ150/155 Vigo Revo FJCruiser

Référence : BRA-WINS8176T5BR
Prix : **504,00 € TTC/PIECE**



JANTE ALUMINIUM BRAID WINRACE S GRISE ANTHRACITE 8 X 17 ENTRAXE 6 X 139.7 DEPORT 5 POUR TOYOTA HILUX ET KDJ 120/125 ET KDJ 150/155

Jante aluminium Braid. Modèle Winrace S Dimensions 8" x 17" Entraxe 6 x 139,7mm Alésage 106,10 mm Déport 5 mm (calculé pour être affleurant à la carrosserie) Coloris gris anthracite Poids 15kg Flasque intérieur et extérieur renforcées Rebord de maintien de talon de pneumatique plus haut (pour une meilleure tenue au déjantage) Peinture époxy (pour une meilleure tenue dans le temps) Livrée sans boulonnerie Compatible Toyota KDJ/GRJ120/125 et KDJ/GDJ/GRJ150/155 Vigo Revo FJCruiser

Référence : BRA-WINS8176T5G
Prix : **444,00 € TTC/PIECE**



JANTE ALUMINIUM BRAID WINRACE S NOIRE 8 X 17 ENTRAXE 6 X 139.7 DEPORT 5 POUR TOYOTA HILUX ET KDJ 120/125 ET KDJ 150/155

Jante aluminium Braid. Modèle Winrace S Dimensions 8" x 17" Entraxe 6 x 139,7mm Alésage 106,10 mm Déport 5 mm (calculé pour être affleurant à la carrosserie) Coloris Noir Poids 15kg Flasque intérieur et extérieur renforcées Rebord de maintien de talon de pneumatique plus haut (pour une meilleure tenue au déjantage) Peinture époxy (pour une meilleure tenue dans le temps) Livrée sans boulonnerie Compatible Toyota KDJ/GRJ120/125 et KDJ/GDJ/GRJ150/155 Vigo Revo FJCruiser

Référence : BRA-WINS8176T5N
Prix : **504,00 € TTC/PIECE**



JANTE ALUMINIUM DOUBLE BEADLOCK HUTCHINSON 8.5 x 17 6X139.7 TOYOTA GRIS ANTRACITE MAT

Ayant fait leurs preuves durant de nombreuses années dans le domaine militaire, les amateurs d'off road peuvent désormais profiter de la technologie Beadlock offerte par les jantes HUTCHINSON ! Vous en avez rêvé, HUTCHINSON l'a fait. Une jante robuste qui vous permet de dégonfler à souhait sans risque de déjanter, c'est possible ! Qu'est-ce qu'une jante BEADLOCK ? A L'origine c'est une jante standard en acier ou en aluminium qui est décollée sur sa partie extérieur (simple beadlock) ou...

Informations Techniques :

Caractéristiques : - Entraxe : 6 x 139.7- Taille de la jante : 8.5 x 17"-
Modèle de boulon : 139.7 mm BCD- Alésage : 106.2 mm-
Centerboard : 114.3 mm- Charge : 1 200kg- Poids sans beadlock :
18.2 kg- Déport (ET) : -10 mm- Jante en alliage- Jante avec beadlock

Référence : **WA-0567**

Prix : **1 800,00 € TTC/PIECE**



JANTE ALUMINIUM MANANO BLACK

JANTE ALUMINIUM SPECIAL CHARGES LOURDES finition : black moulée sous pression spécialement conçue pour les raids avec indice de charge jusqu'à 1400kg alliage spécifique (Al Si 7% Mg Sr) traitement thermique Insert acier anti-desserrement Livrée sans visserie Largeur Diamètre Nb de trous Entraxe Déport Center bore 8 17 6 139.7 20 106.1 se monte sur le véhicule avec de possibles modifications de carrosserie (nous consulter pour confirmer la...

Références :

MAN57BK - JANTE ALUMINIUM MANANO BLACK 8 X 17 ENTRAXE
6 X 139.7 DEPORT 20

Prix : 362,00 € TTC/PIECE



JANTE ALUMINIUM MANANO BLACK 8.5 X 18 ENTRAXE 6 X 139.7 DEPORT 20

JANTE ALUMINIUM SPECIAL CHARGES LOURDES finition : black moulée sous pression spécialement conçue pour les raids avec indice de charge jusqu'à 1400kg alliage spécifique (Al Si 7% Mg Sr) traitement thermique Insert acier anti-desserrement Livrée sans visserie Largeur Diamètre Nb de trous Entraxe Déport Center bore 8.5 18 6 139.7 20 106.1 se monte sur le véhicule avec de possibles modifications de carrosserie (nous consulter pour confirmer la...

Référence : **MAN87BK**

Prix : **444,00 € TTC/PIECE**

**JANTE ALUMINIUM MANANO SILVER**

JANTE ALUMINIUM SPECIAL CHARGES LOURDES finition : silver moulée sous pression spécialement conçue pour les raids avec indice de charge jusqu'à 1400kg alliage spécifique (Al Si 7% Mg Sr) traitement thermique Insert acier anti-desserrement Livrée sans visserie Largeur Diamètre Nb de trous Entraxe Déport Center bore 8 17 6 139.7 20 106.1 se monte sur le véhicule avec de possibles modifications de carrosserie (nous consulter pour confirmer la...

Références :

MAN57SI - JANTE ALUMINIUM MANANO SILVER 8 X 17 ENTRAXE 6 X 139.7 DEPORT 20
Prix : 362,00 € TTC/PIECE

**JANTE ALUMINIUM MANANO SILVER 8.5 X 18
ENTRAXE 6 X 139.7 DEPORT 20**

JANTE ALUMINIUM SPECIAL CHARGES LOURDES finition : silver moulée sous pression spécialement conçue pour les raids avec indice de charge jusqu'à 1400kg alliage spécifique (Al Si 7% Mg Sr) traitement thermique Insert acier anti-desserrement Livrée sans visserie Largeur Diamètre Nb de trous Entraxe Déport Center bore 8.5 18 6 139.7 20 106.1 se monte sur le véhicule avec de possibles modifications de carrosserie (nous consulter pour confirmer la...

Référence : MAN87SI

Prix : 444,00 € TTC/PIECE



**JANTE ALUMINIUM RENFORCE RAID EVO CORSE
ATLAS BL 8x17" ET 20 BRONZE MAT SANS RING
POUR TOYOTA HILUX VIGO/REVO ET J120/150**

Jante Evo Corse ATLAS BL – Jante tout-terrain avec option Beadlock Robuste, fonctionnelle et conçue pour l'aventure extrême La jante Evo Corse ATLAS BL est la nouvelle référence de la gamme tout-terrain du fabricant italien EvoCorse. Conçue spécialement pour les conditions les plus exigeantes, elle allie solidité, esthétique et innovation technique. Avec son profil à 12 rayons entièrement intégrés dans le rebord du pneu, la jante ATLAS BL assure une protection optimale contre les chocs, le...

Informations Techniques :

Charge maximum : 1250kg Prévoir le kit de montage a3.000118.03 comprenant la visserie spécifique et cache moyeu (pour une jante) Le déport final de la jante dépend du montage que vous effectuez : Avec un ring de protection : ET20 Avec un ring Beadlock : ET7 Comment l'expliquer : En réalité, en configuration Beadlock (avec montage du flanc à l'extérieur), les jantes sont des 9x17 ET7. En montage classique, on retire la bague extérieure du Beadlock, ce qui réduit la largeur de 1"...

Référence : SE547022B111
Prix : **388,00 € TTC/PIECE**



**JANTE ALUMINIUM RENFORCE RAID EVO CORSE
ATLAS BL 8x17" ET 20 NOIR BRILLANT POUR
TOYOTA HILUX VIGO/REVO ET J120/150**

Jante Evo Corse ATLAS BL – Jante tout-terrain avec option Beadlock Robuste, fonctionnelle et conçue pour l'aventure extrême La jante Evo Corse ATLAS BL est la nouvelle référence de la gamme tout-terrain du fabricant italien EvoCorse. Conçue spécialement pour les conditions les plus exigeantes, elle allie solidité, esthétique et innovation technique. Avec son profil à 12 rayons entièrement intégrés dans le rebord du pneu, la jante ATLAS BL assure une protection optimale contre les chocs,...

Informations Techniques :

Charge maximum : 1250kg Prévoir le kit de montage a3.000118.03 comprenant la visserie spécifique et cache moyeu (pour une jante) Le déport final de la jante dépend du montage que vous effectuez : Avec un ring de protection : ET20 Avec un ring Beadlock : ET7 Comment l'expliquer : En réalité, en configuration Beadlock (avec montage du flanc à l'extérieur), les jantes sont des 9x17 ET7. En montage classique, on retire la bague extérieure du Beadlock, ce qui réduit la largeur de 1"...

Référence : SE547022B141
Prix : **381,00 € TTC/PIECE**



JANTE ALUMINIUM RENFORCE RAID EVO CORSE ATLAS BL 8x17" ET 20 NOIR MAT POUR TOYOTA HILUX VIGO/REVO ET J120/150

Jante Evo Corse ATLAS BL – Jante tout-terrain avec option Beadlock Robuste, fonctionnelle et conçue pour l'aventure extrême La jante Evo Corse ATLAS BL est la nouvelle référence de la gamme tout-terrain du fabricant italien EvoCorse. Conçue spécialement pour les conditions les plus exigeantes, elle allie solidité, esthétique et innovation technique. Avec son profil à 12 rayons entièrement intégrés dans le rebord du pneu, la jante ATLAS BL assure une protection optimale contre les ...

Informations Techniques :

Charge maximum : 1250kg Prévoir le kit de montage a3.000118.03 comprenant la visserie spécifique et cache moyeu (pour une jante) Le déport final de la jante dépend du montage que vous effectuez : Avec un ring de protection : ET20 Avec un ring Beadlock : ET7 Comment l'expliquer : En réalité, en configuration Beadlock (avec montage du flanc à l'extérieur), les jantes sont des 9x17 ET7. En montage classique, on retire la bague extérieure du Beadlock, ce qui réduit la largeur de 1"...

Référence : SE547022B041
Prix : 369,00 € TTC/PIECE



JANTE ALUMINIUM RENFORCE RAID EVO CORSE DAKAR ZERO 8.5x18" ET 0 BLANC POUR TOYOTA HILUX VIGO/REVO ET J120/150

La jante Dakar Zéro, issue de la Dakar Corse, spécialement développée pour la compétition, est la version dédiée aux véhicules tout terrain. Les rayons internes du bord de la jante ont un profil qui rentre vers le centre, ce qui permet d'avoir un déport négatif protégeant les pièces mécaniques des gravillons et du sable et conçu pour laisser suffisamment d'espace pour les gros freins. Structure très résistante en alliage léger AS7, avec traitement thermique T6 conformément aux réglementations...

Informations Techniques :

*Charge maximum : 1400kg Prévoir le kit de montage A3.000118.00 comprenant la visserie spécifique et cache moyeu (pour une jante)
Taille : 8.5x18" Déport : ET 0 Entraxe : 6x139.7 Alésage : 106.1mm
Couleur : Blanc*

Référence : SE524001C011
Prix : 394,00 € TTC/PIECE



JANTE ALUMINIUM RENFORCE RAID EVO CORSE DAKAR ZERO 8.5x18" ET 0 BRONZE BRILLANT POUR TOYOTA HILUX VIGO/REVO ET J120/150

La jante Dakar Zéro, issue de la Dakar Corse, spécialement développée pour la compétition, est la version dédiée aux véhicules tout terrain. Les rayons internes du bord de la jante ont un profil qui rentre vers le centre, ce qui permet d'avoir un déport négatif protégeant les pièces mécaniques des gravillons et du sable et conçu pour laisser suffisamment d'espace pour les gros freins. Structure très résistante en alliage léger AS7, avec traitement thermique T6 conformément aux réglementations...

Informations Techniques :

Charge maximum : 1400kg Prévoir le kit de montage A3.000118.03 comprenant la visserie spécifique et cache moyeu (pour une jante)
Taille : 8.5x18" Déport : ET 0 Entraxe : 6x139.7 Alésage : 106.1mm
Couleur : bronze brillant

Référence : SE524001C221

Prix : **409,00 € TTC/PIECE**



JANTE ALUMINIUM RENFORCE RAID EVO CORSE DAKAR ZERO 8.5x18" ET 0 BRONZE MAT POUR TOYOTA HILUX VIGO/REVO ET J120/150

La jante Dakar Zéro, issue de la Dakar Corse, spécialement développée pour la compétition, est la version dédiée aux véhicules tout terrain. Les rayons internes du bord de la jante ont un profil qui rentre vers le centre, ce qui permet d'avoir un déport négatif protégeant les pièces mécaniques des gravillons et du sable et conçu pour laisser suffisamment d'espace pour les gros freins. Structure très résistante en alliage léger AS7, avec traitement thermique T6 conformément aux réglementations...

Informations Techniques :

Charge maximum : 1400kg Prévoir le kit de montage A3.000118.03 comprenant la visserie spécifique et cache moyeu (pour une jante)
Taille : 8.5x18" Déport : ET 0 Entraxe : 6x139.7 Alésage : 106.1mm
Couleur : bronze mat

Référence : SE524001C111

Prix : **409,00 € TTC/PIECE**



JANTE ALUMINIUM RENFORCE RAID EVO CORSE DAKAR ZERO 8.5x18" ET 0 GRIS ANTHRACITE POUR TOYOTA HILUX VIGO/REVO ET J120/150

La jante Dakar Zéro, issue de la Dakar Corse, spécialement développée pour la compétition, est la version dédiée aux véhicules tout terrain. Les rayons internes du bord de la jante ont un profil qui rentre vers le centre, ce qui permet d'avoir un déport négatif protégeant les pièces mécaniques des gravillons et du sable et conçu pour laisser suffisamment d'espace pour les gros freins. Structure très résistante en alliage léger AS7, avec traitement thermique T6 conformément aux réglementations...

Informations Techniques :

Charge maximum : 1400kg Prévoir le kit de montage A3.000118.03 comprenant la visserie spécifique et cache moyeu (pour une jante)
Taille : 8.5x18" Déport : ET 0 Entraxe : 6x139.7 Alésage : 106.1mm
Couleur : Gris anthracite

Référence : SE524001C051

Prix : 409,00 € TTC/PIECE



JANTE ALUMINIUM RENFORCE RAID EVO CORSE DAKAR ZERO 8.5x18" ET 0 GRIS POUR TOYOTA HILUX VIGO/REVO ET J120/150

La jante Dakar Zéro, issue de la Dakar Corse, spécialement développée pour la compétition, est la version dédiée aux véhicules tout terrain. Les rayons internes du bord de la jante ont un profil qui rentre vers le centre, ce qui permet d'avoir un déport négatif protégeant les pièces mécaniques des gravillons et du sable et conçu pour laisser suffisamment d'espace pour les gros freins. Structure très résistante en alliage léger AS7, avec traitement thermique T6 conformément aux réglementations...

Informations Techniques :

Charge maximum : 1400kg Prévoir le kit de montage A3.000083.00 comprenant la visserie spécifique et cache moyeu (pour une jante)
Taille : 8.5x18" Déport : ET 0 Entraxe : 6x139.7 Alésage : 106.1mm
Couleur : Gris

Référence : SE5240010031

Prix : 402,00 € TTC/PIECE

**JANTE ALUMINIUM RENFORCE RAID EVO CORSE
DAKAR ZERO 8.5x18" ET 0 NOIR MAT POUR
TOYOTA HILUX VIGO/REVO ET J120/150**

La jante Dakar Zéro, issue de la Dakar Corse, spécialement développée pour la compétition, est la version dédiée aux véhicules tout terrain. Les rayons internes du bord de la jante ont un profil qui rentre vers le centre, ce qui permet d'avoir un déport négatif protégeant les pièces mécaniques des gravillons et du sable et conçu pour laisser suffisamment d'espace pour les gros freins. Structure très résistante en alliage léger AS7, avec traitement thermique T6 conformément aux réglementations...

Informations Techniques :

Charge maximum : 1400kg Prévoir le kit de montage A3.000118.03 comprenant la visserie spécifique et cache moyeu (pour une jante)
Taille : 8.5x18" Déport : ET 0 Entraxe : 6x139.7 Alésage : 106.1mm
Couleur : noir mat

Référence : SE524001C041**Prix : 394,00 € TTC/PIECE****JANTE ALUMINIUM RENFORCE RAID EVO CORSE
DAKAR ZERO 8.5x18" ET 20 BLANC POUR TOYOTA
HILUX VIGO/REVO ET J120/150**

La jante Dakar Zéro, issue de la Dakar Corse, spécialement développée pour la compétition, est la version dédiée aux véhicules tout terrain. Les rayons internes du bord de la jante ont un profil qui rentre vers le centre, ce qui permet d'avoir un déport négatif protégeant les pièces mécaniques des gravillons et du sable et conçu pour laisser suffisamment d'espace pour les gros freins. Structure très résistante en alliage léger AS7, avec traitement thermique T6 conformément aux réglementations...

Informations Techniques :

Charge maximum : 1400kg Prévoir le kit de montage A3.000118.00 comprenant la visserie spécifique et cache moyeu (pour une jante)
Taille : 8.5x18" Déport : ET 20 Entraxe : 6x139.7 Alésage : 106.1mm
Couleur : Blanc

Référence : SE524005C011**Prix : 392,00 € TTC/PIECE**



JANTE ALUMINIUM RENFORCE RAID EVO CORSE DAKAR ZERO 8.5x18" ET 20 BRONZE MAT POUR TOYOTA HILUX VIGO/REVO ET J120/150

La jante Dakar Zéro, issue de la Dakar Corse, spécialement développée pour la compétition, est la version dédiée aux véhicules tout terrain. Les rayons internes du bord de la jante ont un profil qui rentre vers le centre, ce qui permet d'avoir un déport négatif protégeant les pièces mécaniques des gravillons et du sable et conçu pour laisser suffisamment d'espace pour les gros freins. Structure très résistante en alliage léger AS7, avec traitement thermique T6 conformément aux réglementations...

Informations Techniques :

Charge maximum : 1400kg Prévoir le kit de montage A3.000118.03 comprenant la visserie spécifique et cache moyeu (pour une jante)
Taille : 8.5x18" Déport : ET 20 Entraxe : 6x139.7 Alésage : 106.1mm
Couleur : bronze mat

Référence : SE524005C111

Prix : **409,00 € TTC/PIECE**



JANTE ALUMINIUM RENFORCE RAID EVO CORSE DAKAR ZERO 8.5x18" ET 20 GRIS ANTHRACITE POUR TOYOTA HILUX VIGO/REVO ET J120/150

La jante Dakar Zéro, issue de la Dakar Corse, spécialement développée pour la compétition, est la version dédiée aux véhicules tout terrain. Les rayons internes du bord de la jante ont un profil qui rentre vers le centre, ce qui permet d'avoir un déport négatif protégeant les pièces mécaniques des gravillons et du sable et conçu pour laisser suffisamment d'espace pour les gros freins. Structure très résistante en alliage léger AS7, avec traitement thermique T6 conformément aux réglementations...

Informations Techniques :

Charge maximum : 1400kg Prévoir le kit de montage A3.000118.03 comprenant la visserie spécifique et cache moyeu (pour une jante)
Taille : 8.5x18" Déport : ET 20 Entraxe : 6x139.7 Alésage : 106.1mm
Couleur : Gris anthracite

Référence : SE524005C051

Prix : **409,00 € TTC/PIECE**



JANTE ALUMINIUM RENFORCE RAID EVO CORSE DAKAR ZERO 8.5x18" ET 20 NOIR BRILLANT POUR TOYOTA HILUX VIGO/REVO ET J120/150

La jante Dakar Zéro, issue de la Dakar Corse, spécialement développée pour la compétition, est la version dédiée aux véhicules tout terrain. Les rayons internes du bord de la jante ont un profil qui rentre vers le centre, ce qui permet d'avoir un déport négatif protégeant les pièces mécaniques des gravillons et du sable et conçu pour laisser suffisamment d'espace pour les gros freins. Structure très résistante en alliage léger AS7, avec traitement thermique T6 conformément aux réglementations...

Informations Techniques :

Charge maximum : 1400kg Prévoir le kit de montage A3.000118.03 comprenant la visserie spécifique et cache moyeu (pour une jante)
Taille : 8.5x18" Déport : ET 20 Entraxe : 6x139.7 Alésage : 106.1mm
Couleur : noir brillant

Référence : **SE524005C141**

Prix : **409,00 € TTC/PIECE**



JANTE ALUMINIUM RENFORCE RAID EVO CORSE DAKAR ZERO 8.5x18" ET 20 NOIR MAT POUR TOYOTA HILUX VIGO/REVO ET J120/150

La jante Dakar Zéro, issue de la Dakar Corse, spécialement développée pour la compétition, est la version dédiée aux véhicules tout terrain. Les rayons internes du bord de la jante ont un profil qui rentre vers le centre, ce qui permet d'avoir un déport négatif protégeant les pièces mécaniques des gravillons et du sable et conçu pour laisser suffisamment d'espace pour les gros freins. Structure très résistante en alliage léger AS7, avec traitement thermique T6 conformément aux réglementations...

Informations Techniques :

Charge maximum : 1400kg Prévoir le kit de montage A3.000118.03 comprenant la visserie spécifique et cache moyeu (pour une jante)
Taille : 8.5x18" Déport : ET 20 Entraxe : 6x139.7 Alésage : 106.1mm
Couleur : noir mat

Référence : **SE524005C041**

Prix : **392,00 € TTC/PIECE**



JANTE ALUMINIUM RENFORCE RAID EVO CORSE DAKAR ZERO 8.5x18" ET 20 SILVER POUR TOYOTA HILUX VIGO/REVO ET J120/150

La jante Dakar Zéro, issue de la Dakar Corse, spécialement développée pour la compétition, est la version dédiée aux véhicules tout terrain. Les rayons internes du bord de la jante ont un profil qui rentre vers le centre, ce qui permet d'avoir un déport négatif protégeant les pièces mécaniques des gravillons et du sable et conçu pour laisser suffisamment d'espace pour les gros freins. Structure très résistante en alliage léger AS7, avec traitement thermique T6 conformément aux réglementations...

Informations Techniques :

Charge maximum : 1400kg Prévoir le kit de montage A3.000118.00 comprenant la visserie spécifique et cache moyeu (pour une jante)
Taille : 8.5x18" Déport : ET 20 Entraxe : 6x139.7 Alésage : 106.1mm
Couleur : Gris

Référence : SE524005C031

Prix : **409,00 € TTC/PIECE**



JANTE ALUMINIUM RENFORCE RAID EVO CORSE DAKAR ZERO 8x17" ET 0 BLANCHE POUR TOYOTA HILUX VIGO/REVO ET J120/150

La jante Dakar Zéro, issue de la Dakar Corse, spécialement développée pour la compétition, est la version dédiée aux véhicules tout terrain. Les rayons internes du bord de la jante ont un profil qui rentre vers le centre, ce qui permet d'avoir un déport négatif protégeant les pièces mécaniques des gravillons et du sable et conçu pour laisser suffisamment d'espace pour les gros freins. Structure très résistante en alliage léger AS7, avec traitement thermique T6 conformément aux réglementations...

Informations Techniques :

Charge maximum : 1400kg Prévoir le kit de montage A3.000118.00 comprenant la visserie spécifique et cache moyeu (pour une jante)
Taille : 8x17" Déport : ET 0 Entraxe : 6x139.7 Alésage : 106.1mm
Couleur : blanc

Référence : SE416002C011

Prix : **388,00 € TTC/PIECE**



JANTE ALUMINIUM RENFORCE RAID EVO CORSE DAKAR ZERO 8x17" ET 0 BRONZE BRILLANT POUR TOYOTA HILUX VIGO/REVO ET J120/150

La jante Dakar Zéro, issue de la Dakar Corse, spécialement développée pour la compétition, est la version dédiée aux véhicules tout terrain. Les rayons internes du bord de la jante ont un profil qui rentre vers le centre, ce qui permet d'avoir un déport négatif protégeant les pièces mécaniques des gravillons et du sable et conçu pour laisser suffisamment d'espace pour les gros freins. Structure très résistante en alliage léger AS7, avec traitement thermique T6 conformément aux réglementations...

Informations Techniques :

Charge maximum : 1400kg Prévoir le kit de montage A3.000118.03 comprenant la visserie spécifique et cache moyeu (pour une jante)
Taille : 8x17" Déport : ET 0 Entraxe : 6x139.7 Alésage : 106.1mm
Couleur : bronze brillant

Référence : SE416002C221

Prix : **386,00 € TTC/PIECE**



JANTE ALUMINIUM RENFORCE RAID EVO CORSE DAKAR ZERO 8x17" ET 0 BRONZE MAT POUR TOYOTA HILUX VIGO/REVO ET J120/150

La jante Dakar Zéro, issue de la Dakar Corse, spécialement développée pour la compétition, est la version dédiée aux véhicules tout terrain. Les rayons internes du bord de la jante ont un profil qui rentre vers le centre, ce qui permet d'avoir un déport négatif protégeant les pièces mécaniques des gravillons et du sable et conçu pour laisser suffisamment d'espace pour les gros freins. Structure très résistante en alliage léger AS7, avec traitement thermique T6 conformément aux réglementations...

Informations Techniques :

Charge maximum : 1400kg Prévoir le kit de montage A3.000118.03 comprenant la visserie spécifique et cache moyeu (pour une jante)
Taille : 8x17" Déport : ET 0 Entraxe : 6x139.7 Alésage : 106.1mm
Couleur : bronze mat

Référence : SE416002C111

Prix : **398,00 € TTC/PIECE**

**JANTE ALUMINIUM RENFORCE RAID EVO CORSE
DAKAR ZERO 8x17" ET 0 GRIS ANTHRACITE POUR
TOYOTA HILUX VIGO/REVO ET J120/150**

La jante Dakar Zéro, issue de la Dakar Corse, spécialement développée pour la compétition, est la version dédiée aux véhicules tout terrain. Les rayons internes du bord de la jante ont un profil qui rentre vers le centre, ce qui permet d'avoir un déport négatif protégeant les pièces mécaniques des gravillons et du sable et conçu pour laisser suffisamment d'espace pour les gros freins. Structure très résistante en alliage léger AS7, avec traitement thermique T6 conformément aux réglementations...

Informations Techniques :

Charge maximum : 1400kg Prévoir le kit de montage A3.000118.03 comprenant la visserie spécifique et cache moyeu (pour une jante)
Taille : 8x17" Déport : ET 0 Entraxe : 6x139.7 Alésage : 106.1mm
Couleur : Gris anthracite brillant

Référence : SE416002C051**Prix : 383,00 € TTC/PIECE****JANTE ALUMINIUM RENFORCE RAID EVO CORSE
DAKAR ZERO 8x17" ET 0 NOIR BRILLANT POUR
TOYOTA HILUX VIGO/REVO ET J120/150**

La jante Dakar Zéro, issue de la Dakar Corse, spécialement développée pour la compétition, est la version dédiée aux véhicules tout terrain. Les rayons internes du bord de la jante ont un profil qui rentre vers le centre, ce qui permet d'avoir un déport négatif protégeant les pièces mécaniques des gravillons et du sable et conçu pour laisser suffisamment d'espace pour les gros freins. Structure très résistante en alliage léger AS7, avec traitement thermique T6 conformément aux réglementations...

Informations Techniques :

Charge maximum : 1400kg Prévoir le kit de montage A3.000118.03 comprenant la visserie spécifique et cache moyeu (pour une jante)
Taille : 8x17" Déport : ET 0 Entraxe : 6x139.7 Alésage : 106.1mm
Couleur : noir brillant

Référence : SE416002C141**Prix : 386,00 € TTC/PIECE**



JANTE ALUMINIUM RENFORCE RAID EVO CORSE DAKAR ZERO 8x17" ET 0 NOIR MAT POUR TOYOTA HILUX VIGO/REVO ET J120/150

La jante Dakar Zéro, issue de la Dakar Corse, spécialement développée pour la compétition, est la version dédiée aux véhicules tout terrain. Les rayons internes du bord de la jante ont un profil qui rentre vers le centre, ce qui permet d'avoir un déport négatif protégeant les pièces mécaniques des gravillons et du sable et conçu pour laisser suffisamment d'espace pour les gros freins. Structure très résistante en alliage léger AS7, avec traitement thermique T6 conformément aux réglementations...

Informations Techniques :

Charge maximum : 1400kg Prévoir le kit de montage A3.000118.03 comprenant la visserie spécifique et cache moyeu (pour une jante)
Taille : 8x17" Déport : ET 0 Entraxe : 6x139.7 Alésage : 106.1mm
Couleur : noir mat

Référence : SE416002C041

Prix : **383,00 € TTC/PIECE**



JANTE ALUMINIUM RENFORCE RAID EVO CORSE DAKAR ZERO 8x17" ET 0 NOIR MAT TALON HAUT POUR TOYOTA HILUX VIGO/REVO ET J120/150

La jante Dakar Zéro, issue de la Dakar Corse, spécialement développée pour la compétition, est la version dédiée aux véhicules tout terrain. Les rayons internes du bord de la jante ont un profil qui rentre vers le centre, ce qui permet d'avoir un déport négatif protégeant les pièces mécaniques des gravillons et du sable et conçu pour laisser suffisamment d'espace pour les gros freins. Structure très résistante en alliage léger AS7, avec traitement thermique T6 conformément aux réglementations...

Informations Techniques :

Charge maximum : 1400kg Prévoir le kit de montage A3.000118.03 comprenant la visserie spécifique et cache moyeu (pour une jante)
Taille : 8x17" Déport : ET 0 Entraxe : 6x139.7 Alésage : 106.1mm
Couleur : noir mat Talon haut

Référence : SE416002H041

Prix : **393,00 € TTC/PIECE**



JANTE ALUMINIUM RENFORCE RAID EVO CORSE DAKAR ZERO 8x17" ET 0 OR POUR TOYOTA HILUX REVO ET J120/150

La jante Dakar Zéro, issue de la Dakar Corse, spécialement développée pour la compétition, est la version dédiée aux véhicules tout terrain. Les rayons internes du bord de la jante ont un profil qui rentre vers le centre, ce qui permet d'avoir un déport négatif protégeant les pièces mécaniques des gravillons et du sable et conçu pour laisser suffisamment d'espace pour les gros freins. Structure très résistante en alliage léger AS7, avec traitement thermique T6 conformément aux réglementations...

Informations Techniques :

charge maximum : 1400kg prévoir le kit de montage A3.000118.00
comprenant la visserie spécifique et cache moyeu (pour une jante)
Taille : 8x17" Déport : ET0 Entraxe : 6x139.7 Alésage : 106.1mm
Couleur : or

Référence : SE416002C021

Prix : **398,00 € TTC/PIECE**



JANTE ALUMINIUM RENFORCE RAID EVO CORSE DAKAR ZERO 8x17" ET 20 BLANC POUR TOYOTA HILUX VIGO/REVO ET J120/150

La jante Dakar Zéro, issue de la Dakar Corse, spécialement développée pour la compétition, est la version dédiée aux véhicules tout terrain. Les rayons internes du bord de la jante ont un profil qui rentre vers le centre, ce qui permet d'avoir un déport négatif protégeant les pièces mécaniques des gravillons et du sable et conçu pour laisser suffisamment d'espace pour les gros freins. Structure très résistante en alliage léger AS7, avec traitement thermique T6 conformément aux réglementations...

Informations Techniques :

Charge maximum : 1400kg Prévoir le kit de montage A3.000118.00
comprenant la visserie spécifique et cache moyeu (pour une jante)
Taille : 8x17" Déport : ET 20 Entraxe : 6x139.7 Alésage : 106.1mm
Couleur : Blanc

Référence : SE416009C011

Prix : **365,00 € TTC/PIECE**



JANTE ALUMINIUM RENFORCE RAID EVO CORSE DAKAR ZERO 8x17" ET 20 BRONZE MAT POUR TOYOTA HILUX VIGO/REVO ET J120/150

La jante Dakar Zéro, issue de la Dakar Corse, spécialement développée pour la compétition, est la version dédiée aux véhicules tout terrain. Les rayons internes du bord de la jante ont un profil qui rentre vers le centre, ce qui permet d'avoir un déport négatif protégeant les pièces mécaniques des gravillons et du sable et conçu pour laisser suffisamment d'espace pour les gros freins. Structure très résistante en alliage léger AS7, avec traitement thermique T6 conformément aux réglementations...

Informations Techniques :

Charge maximum : 1400kg Prévoir le kit de montage a3.000118.03 comprenant la visserie spécifique et cache moyeu (pour une jante)
Taille : 8x17" Déport : ET 20 Entraxe : 6x139.7 Alésage : 106.1mm
Couleur : BRONZE MAT

Référence : SE416009C111

Prix : 384,00 € TTC/PIECE



JANTE ALUMINIUM RENFORCE RAID EVO CORSE DAKAR ZERO 8x17" ET 20 GRIS ANTHRACITE POUR TOYOTA HILUX VIGO/REVO ET J120/150

La jante Dakar Zéro, issue de la Dakar Corse, spécialement développée pour la compétition, est la version dédiée aux véhicules tout terrain. Les rayons internes du bord de la jante ont un profil qui rentre vers le centre, ce qui permet d'avoir un déport négatif protégeant les pièces mécaniques des gravillons et du sable et conçu pour laisser suffisamment d'espace pour les gros freins. Structure très résistante en alliage léger AS7, avec traitement thermique T6 conformément aux réglementations...

Informations Techniques :

Charge maximum : 1400kg Prévoir le kit de montage A3.000118.03 comprenant la visserie spécifique et cache moyeu (pour une jante)
Taille : 8x17" Déport : ET 20 Entraxe : 6x139.7 Alésage : 106.1mm
Couleur : gris anthracite

Référence : SE416009C051

Prix : 384,00 € TTC/PIECE

**JANTE ALUMINIUM RENFORCE RAID EVO CORSE
DAKAR ZERO 8x17" ET 20 NOIR BRILLANT POUR
TOYOTA HILUX VIGO/REVO ET J120/150**

La jante Dakar Zéro, issue de la Dakar Corse, spécialement développée pour la compétition, est la version dédiée aux véhicules tout terrain. Les rayons internes du bord de la jante ont un profil qui rentre vers le centre, ce qui permet d'avoir un déport négatif protégeant les pièces mécaniques des gravillons et du sable et conçu pour laisser suffisamment d'espace pour les gros freins. Structure très résistante en alliage léger AS7, avec traitement thermique T6 conformément aux réglementations...

Informations Techniques :

Charge maximum : 1400kg Prévoir le kit de montage A3.000118.03 comprenant la visserie spécifique et cache moyeu (pour une jante)
Taille : 8x17" Déport : ET 20 Entraxe : 6x139.7 Alésage : 106.1mm
Couleur : Noir brillant

Référence : SE416009C141**Prix : 384,00 € TTC/PIECE****JANTE ALUMINIUM RENFORCE RAID EVO CORSE
DAKAR ZERO 8x17" ET 20 NOIR MAT TOYOTA
HILUX VIGO/REVO ET J120/150**

La jante Dakar Zéro, issue de la Dakar Corse, spécialement développée pour la compétition, est la version dédiée aux véhicules tout terrain. Les rayons internes du bord de la jante ont un profil qui rentre vers le centre, ce qui permet d'avoir un déport négatif protégeant les pièces mécaniques des gravillons et du sable et conçu pour laisser suffisamment d'espace pour les gros freins. Structure très résistante en alliage léger AS7, avec traitement thermique T6 conformément aux réglementations...

Informations Techniques :

Charge maximum : 1400kg Prévoir le kit de montage A3.000118.03 comprenant la visserie spécifique et cache moyeu (pour une jante)
Taille : 8x17" Déport : ET 20 Entraxe : 6x139.7 Alésage : 106.1mm
Couleur : Noir mat

Référence : SE416009C041**Prix : 365,00 € TTC/PIECE**



JANTE ALUMINIUM RENFORCE RAID EVO CORSE DAKAR ZERO 8x17" ET 20 OR POUR TOYOTA HILUX VIGO/REVO ET J120/150

La jante Dakar Zéro, issue de la Dakar Corse, spécialement développée pour la compétition, est la version dédiée aux véhicules tout terrain. Les rayons internes du bord de la jante ont un profil qui rentre vers le centre, ce qui permet d'avoir un déport négatif protégeant les pièces mécaniques des gravillons et du sable et conçu pour laisser suffisamment d'espace pour les gros freins. Structure très résistante en alliage léger AS7, avec traitement thermique T6 conformément aux réglementations...

Informations Techniques :

Charge maximum : 1400kg Prévoir le kit de montage a3.000118.00 comprenant la visserie spécifique et cache moyeu (pour une jante)
Taille : 8x17" Déport : ET 20 Entraxe : 6x139.7 Alésage : 106.1mm
Couleur : Or

Référence : SE416009C021

Prix : **384,00 € TTC/PIECE**



JANTE ALUMINIUM RENFORCE RAID EVO CORSE DAKAR ZERO 8x17" ET 20 SILVER TOYOTA HILUX VIGO/REVO ET J120/150

La jante Dakar Zéro, issue de la Dakar Corse, spécialement développée pour la compétition, est la version dédiée aux véhicules tout terrain. Les rayons internes du bord de la jante ont un profil qui rentre vers le centre, ce qui permet d'avoir un déport négatif protégeant les pièces mécaniques des gravillons et du sable et conçu pour laisser suffisamment d'espace pour les gros freins. Structure très résistante en alliage léger AS7, avec traitement thermique T6 conformément aux réglementations...

Informations Techniques :

Charge maximum : 1400kg Prévoir le kit de montage a3.000118.00 comprenant la visserie spécifique et cache moyeu (pour une jante)
Taille : 8x17" Déport : ET 20 Entraxe : 6x139.7 Alésage : 106.1mm
Couleur : Gris

Référence : SE416009C031

Prix : **384,00 € TTC/PIECE**



JANTE ALUMINIUM RENFORCE RAID EVO CORSE DAKAR ZERO 8x17" ET 30 BLANC POUR TOYOTA HILUX VIGO/REVO ET J120/150

La jante Dakar Zéro, issue de la Dakar Corse, spécialement développée pour la compétition, est la version dédiée aux véhicules tout terrain. Les rayons internes du bord de la jante ont un profil qui rentre vers le centre, ce qui permet d'avoir un déport négatif protégeant les pièces mécaniques des gravillons et du sable et conçu pour laisser suffisamment d'espace pour les gros freins. Structure très résistante en alliage léger AS7, avec traitement thermique T6 conformément aux réglementations...

Informations Techniques :

Charge maximum : 1400kg Prévoir le kit de montage
CM0750460010-6 comprenant la visserie spécifique et cache moyeu
(pour une jante) Taille : 8x17" Déport : ET 30 Entraxe : 6x139.7
Alésage : 106.1mm Couleur : Blanc

Référence : SE4160052011

Prix : **377,00 € TTC/PIECE**



JANTE ALUMINIUM RENFORCE RAID EVO CORSE DAKAR ZERO 8x17" ET 30 BRONZE MAT POUR TOYOTA HILUX VIGO/REVO ET J120/150

La jante Dakar Zéro, issue de la Dakar Corse, spécialement développée pour la compétition, est la version dédiée aux véhicules tout terrain. Les rayons internes du bord de la jante ont un profil qui rentre vers le centre, ce qui permet d'avoir un déport négatif protégeant les pièces mécaniques des gravillons et du sable et conçu pour laisser suffisamment d'espace pour les gros freins. Structure très résistante en alliage léger AS7, avec traitement thermique T6 conformément aux réglementations...

Informations Techniques :

Charge maximum : 1400kg Prévoir le kit de montage
CM0750460040-6 comprenant la visserie spécifique et cache moyeu
(pour une jante) Taille : 8x17" Déport : ET 30 Entraxe : 6x139.7
Alésage : 106.1mm Couleur : bronze mat

Référence : SE4160052111

Prix : **385,00 € TTC/PIECE**



JANTE ALUMINIUM RENFORCE RAID EVO CORSE DAKAR ZERO 8x17" ET 30 GRIS ANTHRACITE POUR TOYOTA HILUX VIGO/REVO ET J120/150

La jante Dakar Zéro, issue de la Dakar Corse, spécialement développée pour la compétition, est la version dédiée aux véhicules tout terrain. Les rayons internes du bord de la jante ont un profil qui rentre vers le centre, ce qui permet d'avoir un déport négatif protégeant les pièces mécaniques des gravillons et du sable et conçu pour laisser suffisamment d'espace pour les gros freins. Structure très résistante en alliage léger AS7, avec traitement thermique T6 conformément aux réglementations...

Informations Techniques :

Charge maximum : 1400kg Prévoir le kit de montage CM0750460040-6 comprenant la visserie spécifique et cache moyeu (pour une jante) Taille : 8x17" Déport : ET 30 Entraxe : 6x139.7 Alésage : 106.1mm Couleur : gris anthracite

Référence : SE4160052051

Prix : **385,00 € TTC/PIECE**



JANTE ALUMINIUM RENFORCE RAID EVO CORSE DAKAR ZERO 8x17" ET 30 NOIR MAT POUR TOYOTA HILUX VIGO/REVO ET J120/150

La jante Dakar Zéro, issue de la Dakar Corse, spécialement développée pour la compétition, est la version dédiée aux véhicules tout terrain. Les rayons internes du bord de la jante ont un profil qui rentre vers le centre, ce qui permet d'avoir un déport négatif protégeant les pièces mécaniques des gravillons et du sable et conçu pour laisser suffisamment d'espace pour les gros freins. Structure très résistante en alliage léger AS7, avec traitement thermique T6 conformément aux réglementations...

Informations Techniques :

Charge maximum : 1400kg Prévoir le kit de montage CM0750460040-6 comprenant la visserie spécifique et cache moyeu (pour une jante) Taille : 8x17" Déport : ET 30 Entraxe : 6x139.7 Alésage : 106.1mm Couleur : Noir mat

Référence : SE4160052041

Prix : **377,00 € TTC/PIECE**



COULEUR PRÉSENTÉE : BRONZE MAT

JANTE ALUMINIUM RENFORCÉE ATLAS BL 8x17" ET 20 BRONZE BRILLANT POUR TOYOTA HILUX VIGO/REVO ET J120/150

ATLAS BL est la nouvelle roue de la gamme tout-terrain d'EvoCorse. Il s'agit d'une roue en alliage durable avec un profil en 12 rayons qui se trouve entièrement à l'intérieur de la jante du pneu pour protéger les rayons et les composants mécaniques du gravier et du sable. Le revêtement en poudre à trois couches donne à la roue une résistance à l'usure supérieure à la moyenne, ainsi qu'un aspect constamment bien entretenu même après les sorties les plus difficiles. La...

Informations Techniques :

Charge maximum : 1400kg Prévoir le kit de montage a3.000118.03 comprenant la visserie spécifique et cache moyeu (pour une jante)
Taille : 8x17" Déport : ET 20 Entraxe : 6x139.7 Alésage : 106.1mm
Couleur BRONZE BRILLANT

Référence : SE547022B221

Prix : 388,00 € TTC/PIECE



COULEUR PRÉSENTÉE : BRONZE MAT

JANTE ALUMINIUM RENFORCÉE EVO CORSE ATLAS BL 8x17" ET 20 OR POUR TOYOTA HILUX VIGO/REVO ET J120/150

Jante Evo Corse ATLAS BL – Jante tout-terrain avec option Beadlock Robuste, fonctionnelle et conçue pour l'aventure extrême La jante Evo Corse ATLAS BL est la nouvelle référence de la gamme tout-terrain du fabricant italien EvoCorse. Conçue spécialement pour les conditions les plus exigeantes, elle allie solidité, esthétique et innovation technique. Avec son profil à 12 rayons entièrement intégrés dans le rebord du pneu, la jante ATLAS BL assure une protection optimale contre les ...

Informations Techniques :

Charge maximum : 1250kg Prévoir le kit de montage a3.000118.03 comprenant la visserie spécifique et cache moyeu (pour une jante) Le déport final de la jante dépend du montage que vous effectuez : Avec un ring de protection : ET20 Avec un ring Beadlock : ET7 Comment l'expliquer : En réalité, en configuration Beadlock (avec montage du flanc à l'extérieur), les jantes sont des 9x17 ET7. En montage classique, on retire la bague extérieure du Beadlock, ce qui réduit la largeur de 1"...

Référence : SE547022B021

Prix : 388,00 € TTC/PIECE



JANTE ALUMINIUM RENFORCÉE EVO CORSE ATLAS BL ANTHRACITE 8x17" ET 20 SANS RING POUR TOYOTA HILUX VIGO/REVO ET J120/150

Jante Evo Corse ATLAS BL – Jante tout-terrain avec option Beadlock Robuste, fonctionnelle et conçue pour l'aventure extrême La jante Evo Corse ATLAS BL est la nouvelle référence de la gamme tout-terrain du fabricant italien EvoCorse. Conçue spécialement pour les conditions les plus exigeantes, elle allie solidité, esthétique et innovation technique. Avec son profil à 12 rayons entièrement intégrés dans le rebord du pneu, la jante ATLAS BL assure une protection optimale contre les ...

Informations Techniques :

Charge maximum : 1250kg Prévoir le kit de montage a3.000118.03 comprenant la visserie spécifique et cache moyeu (pour une jante) Le déport final de la jante dépend du montage que vous effectuez : Avec un ring de protection : ET20 Avec un ring Beadlock : ET7 Comment l'expliquer : En réalité, en configuration Beadlock (avec montage du flanc à l'extérieur), les jantes sont des 9x17 ET7. En montage classique, on retire la bague extérieure du Beadlock, ce qui réduit la largeur de 1"...

Référence : SE547022B051

Prix : 388,00 € TTC/PIECE



JANTE ALUMINIUM RENFORCÉE EVO CORSE ATLAS BL ANTHRACITE AVEC RING BEADLOCK ALUMINIUM 9X17"

ATLAS BL est la nouvelle roue de la gamme tout-terrain d'EvoCorse. Il s'agit d'une roue en alliage durable avec un profil en 12 rayons qui se trouve entièrement à l'intérieur de la jante du pneu pour protéger les rayons et les composants mécaniques du gravier et du sable. Le revêtement en poudre à trois couches donne à la roue une résistance à l'usure supérieure à la moyenne, ainsi qu'un aspect constamment bien entretenu même après les sorties les plus difficiles. La configuration BL...

Informations Techniques :

Indice de charge : 1250Kg Entraxe et déport à confirmer selon le véhicule (Entraxe possible de 114 à 150) Déport avec Ring Beadlock entre -40 et +45 Poids entre 16.5 et 18.1Kg Couleur ANTHRACITE

Référence : ATLAS-BL-AN-RING-BL-A

Prix : 585,00 € TTC/KIT



JANTE ALUMINIUM RENFORCÉE EVO CORSE ATLAS BL ANTHRACITE AVEC RING BEADLOCK CUIVRÉ 9X17"

ATLAS BL est la nouvelle roue de la gamme tout-terrain d'EvoCorse. Il s'agit d'une roue en alliage durable avec un profil en 12 rayons qui se trouve entièrement à l'intérieur de la jante du pneu pour protéger les rayons et les composants mécaniques du gravier et du sable. Le revêtement en poudre à trois couches donne à la roue une résistance à l'usure supérieure à la moyenne, ainsi qu'un aspect constamment bien entretenu même après les sorties les plus difficiles. La configuration BL...

Informations Techniques :

Indice de charge : 1250Kg Entraxe et déport à confirmer selon le véhicule (Entraxe possible de 114 à 150) Déport avec Ring Beadlock entre -40 et +45 Poids entre 16.5 et 18.1Kg Couleur ANTHRACITE

Référence : **ATLAS-BL-AN-RING-BL-G**

Prix : **585,00 € TTC/KIT**



JANTE ALUMINIUM RENFORCÉE EVO CORSE ATLAS BL ANTHRACITE AVEC RING BEADLOCK NOIR 9X17"

ATLAS BL est la nouvelle roue de la gamme tout-terrain d'EvoCorse. Il s'agit d'une roue en alliage durable avec un profil en 12 rayons qui se trouve entièrement à l'intérieur de la jante du pneu pour protéger les rayons et les composants mécaniques du gravier et du sable. Le revêtement en poudre à trois couches donne à la roue une résistance à l'usure supérieure à la moyenne, ainsi qu'un aspect constamment bien entretenu même après les sorties les plus difficiles. La configuration BL...

Informations Techniques :

Indice de charge : 1250Kg Entraxe et déport à confirmer selon le véhicule (Entraxe possible de 114 à 150) Déport avec Ring Beadlock entre -40 et +45 Poids entre 16.5 et 18.1Kg Couleur ANTHRACITE

Référence : **ATLAS-BL-AN-RING-BL-B**

Prix : **585,00 € TTC/KIT**



JANTE ALUMINIUM RENFORCÉE EVO CORSE ATLAS BL ANTHRACITE AVEC RING DE PROTECTION 8x17"

ATLAS BL est la nouvelle roue de la gamme tout-terrain d'EvoCorse. Il s'agit d'une roue en alliage durable avec un profil en 12 rayons qui se trouve entièrement à l'intérieur de la jante du pneu pour protéger les rayons et les composants mécaniques du gravier et du sable. Le revêtement en poudre à trois couches donne à la roue une résistance à l'usure supérieure à la moyenne, ainsi qu'un aspect constamment bien entretenu même après les sorties les plus difficiles. La configuration BL...

Informations Techniques :

Indice de charge : 1250Kg Entraxe et déport à confirmer selon le véhicule (Entraxe possible de 114 à 150) Déport avec Ring Beadlock entre -40 et +33 Poids entre 15.1 et 16.1Kg Couleur ANTHRACITE

Référence : **ATLAS-BL-AN-RING-PRO**

Prix : **512,00 € TTC/KIT**



JANTE ALUMINIUM RENFORCÉE EVO CORSE ATLAS BL BLANC 8x17" AVEC RING DE PROTECTION

ATLAS BL est la nouvelle roue de la gamme tout-terrain d'EvoCorse. Il s'agit d'une roue en alliage durable avec un profil en 12 rayons qui se trouve entièrement à l'intérieur de la jante du pneu pour protéger les rayons et les composants mécaniques du gravier et du sable. Le revêtement en poudre à trois couches donne à la roue une résistance à l'usure supérieure à la moyenne, ainsi qu'un aspect constamment bien entretenu même après les sorties les plus difficiles. La configuration BL...

Informations Techniques :

Indice de charge : 1250Kg Entraxe et déport à confirmer selon le véhicule (Entraxe possible de 114 à 150) Déport avec Ring Beadlock entre -40 et +33 Poids entre 15.1 et 16.1Kg Couleur BLANC MAT

Référence : **ATLAS-BL-W-RING-PRO**

Prix : **500,00 € TTC/KIT**



JANTE ALUMINIUM RENFORCÉE EVO CORSE ATLAS BL BLANC 8x17" ET 20POUR TOYOTA HILUX VIGO/REVO ET J120/150

Jante Evo Corse ATLAS BL – Jante tout-terrain avec option Beadlock Robuste, fonctionnelle et conçue pour l'aventure extrême La jante Evo Corse ATLAS BL est la nouvelle référence de la gamme tout-terrain du fabricant italien EvoCorse. Conçue spécialement pour les conditions les plus exigeantes, elle allie solidité, esthétique et innovation technique. Avec son profil à 12 rayons entièrement intégrés dans le rebord du pneu, la jante ATLAS BL assure une protection optimale contre les ...

Informations Techniques :

Charge maximum : 1250kg Prévoir le kit de montage a3.000118.03 comprenant la visserie spécifique et cache moyeu (pour une jante) Le déport final de la jante dépend du montage que vous effectuez : Avec un ring de protection : ET20 Avec un ring Beadlock : ET7 Comment l'expliquer : En réalité, en configuration Beadlock (avec montage du flanc à l'extérieur), les jantes sont des 9x17 ET7. En montage classique, on retire la bague extérieure du Beadlock, ce qui réduit la largeur de 1"...

Référence : SE547022B011

Prix : 369,00 € TTC/PIECE



JANTE ALUMINIUM RENFORCÉE EVO CORSE ATLAS BL BLANC AVEC RING BEADLOCK ALUMINIUM 9x17"

ATLAS BL est la nouvelle roue de la gamme tout-terrain d'EvoCorse. Il s'agit d'une roue en alliage durable avec un profil en 12 rayons qui se trouve entièrement à l'intérieur de la jante du pneu pour protéger les rayons et les composants mécaniques du gravier et du sable. Le revêtement en poudre à trois couches donne à la roue une résistance à l'usure supérieure à la moyenne, ainsi qu'un aspect constamment bien entretenu même après les sorties les plus difficiles. La configuration BL...

Informations Techniques :

Indice de charge : 1250Kg Entraxe et déport à confirmer selon le véhicule (Entraxe possible de 114 à 150) Déport avec Ring Beadlock entre -40 et +45 Poids entre 16.5 et 18.1Kg Couleur BLANC MAT

Référence : ATLAS-BL-W-RING-BL-A

Prix : 573,00 € TTC/KIT



JANTE ALUMINIUM RENFORCÉE EVO CORSE ATLAS BL BLANC AVEC RING BEADLOCK CUIVRÉ 9x17"

ATLAS BL est la nouvelle roue de la gamme tout-terrain d'EvoCorse. Il s'agit d'une roue en alliage durable avec un profil en 12 rayons qui se trouve entièrement à l'intérieur de la jante du pneu pour protéger les rayons et les composants mécaniques du gravier et du sable. Le revêtement en poudre à trois couches donne à la roue une résistance à l'usure supérieure à la moyenne, ainsi qu'un aspect constamment bien entretenu même après les sorties les plus difficiles. La configuration BL...

Informations Techniques :

Indice de charge : 1250Kg Entraxe et déport à confirmer selon le véhicule (Entraxe possible de 114 à 150) Déport avec Ring Beadlock entre -40 et +45 Poids entre 16.5 et 18.1Kg Couleur BLANC MAT

Référence : **ATLAS-BL-W-RING-BL-G**

Prix : **573,00 € TTC/KIT**



JANTE ALUMINIUM RENFORCÉE EVO CORSE ATLAS BL BLANC AVEC RING BEADLOCK NOIR 9x17"

ATLAS BL est la nouvelle roue de la gamme tout-terrain d'EvoCorse. Il s'agit d'une roue en alliage durable avec un profil en 12 rayons qui se trouve entièrement à l'intérieur de la jante du pneu pour protéger les rayons et les composants mécaniques du gravier et du sable. Le revêtement en poudre à trois couches donne à la roue une résistance à l'usure supérieure à la moyenne, ainsi qu'un aspect constamment bien entretenu même après les sorties les plus difficiles. La configuration BL...

Informations Techniques :

Indice de charge : 1250Kg Entraxe et déport à confirmer selon le véhicule (Entraxe possible de 114 à 150) Déport avec Ring Beadlock entre -40 et +45 Poids entre 16.5 et 18.1Kg Couleur BLANC MAT

Référence : **ATLAS-BL-W-RING-BL-B**

Prix : **573,00 € TTC/KIT**

**COULEUR PRÉSENTÉE : BRONZE MAT****JANTE ALUMINIUM RENFORCÉE EVO CORSE
ATLAS BL BRONZE BRILLANT 8x17" AVEC RING
DE PROTECTION**

ATLAS BL est la nouvelle roue de la gamme tout-terrain d'EvoCorse. Il s'agit d'une roue en alliage durable avec un profil en 12 rayons qui se trouve entièrement à l'intérieur de la jante du pneu pour protéger les rayons et les composants mécaniques du gravier et du sable. Le revêtement en poudre à trois couches donne à la roue une résistance à l'usure supérieure à la moyenne, ainsi qu'un aspect constamment bien entretenu même après les sorties les plus difficiles. La configuration BL...

Informations Techniques :

Indice de charge : 1250Kg Entraxe et déport à confirmer selon le véhicule (Entraxe possible de 114 à 150) Déport avec Ring Beadlock entre -40 et +33 Poids entre 15.1 et 16.1Kg Couleur BRONZE BRILLANT

Référence : ATLAS-BL-BZB-RING-PRO**Prix : 512,00 € TTC/KIT****COULEUR PRÉSENTÉE : ANTHRACITE****JANTE ALUMINIUM RENFORCÉE EVO CORSE
ATLAS BL BRONZE BRILLANT AVEC RING
BEADLOCK ALUMINIUM 9x17"**

ATLAS BL est la nouvelle roue de la gamme tout-terrain d'EvoCorse. Il s'agit d'une roue en alliage durable avec un profil en 12 rayons qui se trouve entièrement à l'intérieur de la jante du pneu pour protéger les rayons et les composants mécaniques du gravier et du sable. Le revêtement en poudre à trois couches donne à la roue une résistance à l'usure supérieure à la moyenne, ainsi qu'un aspect constamment bien entretenu même après les sorties les plus difficiles. La configuration BL...

Informations Techniques :

Indice de charge : 1250Kg Entraxe et déport à confirmer selon le véhicule (Entraxe possible de 114 à 150) Déport avec Ring Beadlock entre -40 et +45 Poids entre 16.5 et 18.1Kg Couleur BRONZE BRILLANT

Référence : ATLAS-BL-BZB-RING-BL-A**Prix : 585,00 € TTC/KIT**



COULEUR PRÉSENTÉE : BRONZE MAT

JANTE ALUMINIUM RENFORCÉE EVO CORSE ATLAS BL BRONZE BRILLANT AVEC RING BEADLOCK CUIVRÉ 9x17"

ATLAS BL est la nouvelle roue de la gamme tout-terrain d'EvoCorse. Il s'agit d'une roue en alliage durable avec un profil en 12 rayons qui se trouve entièrement à l'intérieur de la jante du pneu pour protéger les rayons et les composants mécaniques du gravier et du sable. Le revêtement en poudre à trois couches donne à la roue une résistance à l'usure supérieure à la moyenne, ainsi qu'un aspect constamment bien entretenu même après les sorties les plus difficiles. La configuration BL...

Informations Techniques :

Indice de charge : 1250Kg Entraxe et déport à confirmer selon le véhicule (Entraxe possible de 114 à 150) Déport avec Ring Beadlock entre -40 et +45 Poids entre 16.5 et 18.1Kg Couleur BRONZE BRILLANT

Référence : ATLAS-BL-BZB-RING-BL-G

Prix : **585,00 € TTC/KIT**



COULEUR PRÉSENTÉE : BRONZE MAT

JANTE ALUMINIUM RENFORCÉE EVO CORSE ATLAS BL BRONZE BRILLANT AVEC RING BEADLOCK NOIR 9x17"

ATLAS BL est la nouvelle roue de la gamme tout-terrain d'EvoCorse. Il s'agit d'une roue en alliage durable avec un profil en 12 rayons qui se trouve entièrement à l'intérieur de la jante du pneu pour protéger les rayons et les composants mécaniques du gravier et du sable. Le revêtement en poudre à trois couches donne à la roue une résistance à l'usure supérieure à la moyenne, ainsi qu'un aspect constamment bien entretenu même après les sorties les plus difficiles. La configuration BL...

Informations Techniques :

Indice de charge : 1250Kg Entraxe et déport à confirmer selon le véhicule (Entraxe possible de 114 à 150) Déport avec Ring Beadlock entre -40 et +45 Poids entre 16.5 et 18.1Kg Couleur BRONZE BRILLANT

Référence : ATLAS-BL-BZB-RING-BL-B

Prix : **585,00 € TTC/KIT**



JANTE ALUMINIUM RENFORCÉE EVO CORSE ATLAS BL BRONZE MAT 8x17" AVEC RING DE PROTECTION

ATLAS BL est la nouvelle roue de la gamme tout-terrain d'EvoCorse. Il s'agit d'une roue en alliage durable avec un profil en 12 rayons qui se trouve entièrement à l'intérieur de la jante du pneu pour protéger les rayons et les composants mécaniques du gravier et du sable. Le revêtement en poudre à trois couches donne à la roue une résistance à l'usure supérieure à la moyenne, ainsi qu'un aspect constamment bien entretenu même après les sorties les plus difficiles. La configuration BL...

Informations Techniques :

Indice de charge : 1250Kg Entraxe et déport à confirmer selon le véhicule (Entraxe possible de 114 à 150) Déport avec Ring Beadlock entre -40 et +33 Poids entre 15.1 et 16.1Kg Couleur BRONZE MAT

Référence : ATLAS-BL-BZM-RING-PRO

Prix : 512,00 € TTC/KIT



JANTE ALUMINIUM RENFORCÉE EVO CORSE ATLAS BL BRONZE MAT 8x17" ET 0 SANS RING POUR TOYOTA J120/150 ET HILUX VIGO/REVO

Jante Evo Corse ATLAS BL – Jante tout-terrain avec option Beadlock Robuste, fonctionnelle et conçue pour l'aventure extrême La jante Evo Corse ATLAS BL est la nouvelle référence de la gamme tout-terrain du fabricant italien EvoCorse. Conçue spécialement pour les conditions les plus exigeantes, elle allie solidité, esthétique et innovation technique. Avec son profil à 12 rayons entièrement intégrés dans le rebord du pneu, la jante ATLAS BL assure une protection optimale contre les chocs, le...

Informations Techniques :

Cette jante se monte sur Toyota Hilux Vigo/Revo avec extensions d'aile ainsi que sur J120/150 Indice de charge : 1250Kg ET 0Entraxe : 6x139.7 alésage : 106.1 couleur : Bronze mat La photo présente la jante avec le ring de protection mais celui-ci est à commander à part

Référence : SE547008B111

Prix : 385,00 € TTC/PIECE



COULEUR PRÉSENTÉE : ANTHRACITE

JANTE ALUMINIUM RENFORCÉE EVO CORSE ATLAS BL BRONZE MAT AVEC RING BEADLOCK ALUMINIUM 9x17"

ATLAS BL est la nouvelle roue de la gamme tout-terrain d'EvoCorse. Il s'agit d'une roue en alliage durable avec un profil en 12 rayons qui se trouve entièrement à l'intérieur de la jante du pneu pour protéger les rayons et les composants mécaniques du gravier et du sable. Le revêtement en poudre à trois couches donne à la roue une résistance à l'usure supérieure à la moyenne, ainsi qu'un aspect constamment bien entretenu même après les sorties les plus difficiles. La configuration BL...

Informations Techniques :

Indice de charge : 1250Kg Entraxe et déport à confirmer selon le véhicule (Entraxe possible de 114 à 150) Déport avec Ring Beadlock entre -40 et +45 Poids entre 16.5 et 18.1Kg Couleur BRONZE MAT

Référence : ATLAS-BL-BZM-RING-GL-A

Prix : **585,00 € TTC/KIT**



JANTE ALUMINIUM RENFORCÉE EVO CORSE ATLAS BL BRONZE MAT AVEC RING BEADLOCK CUIVRÉ 9x17"

ATLAS BL est la nouvelle roue de la gamme tout-terrain d'EvoCorse. Il s'agit d'une roue en alliage durable avec un profil en 12 rayons qui se trouve entièrement à l'intérieur de la jante du pneu pour protéger les rayons et les composants mécaniques du gravier et du sable. Le revêtement en poudre à trois couches donne à la roue une résistance à l'usure supérieure à la moyenne, ainsi qu'un aspect constamment bien entretenu même après les sorties les plus difficiles. La configuration BL...

Informations Techniques :

Indice de charge : 1250Kg Entraxe et déport à confirmer selon le véhicule (Entraxe possible de 114 à 150) Déport avec Ring Beadlock entre -40 et +45 Poids entre 16.5 et 18.1Kg Couleur BRONZE MAT

Référence : ATLAS-BL-BZM-RING-GL-G

Prix : **585,00 € TTC/KIT**



JANTE ALUMINIUM RENFORCÉE EVO CORSE ATLAS BL BRONZE MAT AVEC RING BEADLOCK NOIR 9x17"

ATLAS BL est la nouvelle roue de la gamme tout-terrain d'EvoCorse. Il s'agit d'une roue en alliage durable avec un profil en 12 rayons qui se trouve entièrement à l'intérieur de la jante du pneu pour protéger les rayons et les composants mécaniques du gravier et du sable. Le revêtement en poudre à trois couches donne à la roue une résistance à l'usure supérieure à la moyenne, ainsi qu'un aspect constamment bien entretenu même après les sorties les plus difficiles. La configuration BL...

Informations Techniques :

Indice de charge : 1250Kg Entraxe et déport à confirmer selon le véhicule (Entraxe possible de 114 à 150) Déport avec Ring Beadlock entre -40 et +45 Poids entre 16.5 et 18.1Kg Couleur BRONZE MAT

Référence : **ATLAS-BL-BZM-RING-GL-B**

Prix : **585,00 € TTC/KIT**



JANTE ALUMINIUM RENFORCÉE EVO CORSE ATLAS BL NOIR BRILLANT 8x17" AVEC RING DE PROTECTION

ATLAS BL est la nouvelle roue de la gamme tout-terrain d'EvoCorse. Il s'agit d'une roue en alliage durable avec un profil en 12 rayons qui se trouve entièrement à l'intérieur de la jante du pneu pour protéger les rayons et les composants mécaniques du gravier et du sable. Le revêtement en poudre à trois couches donne à la roue une résistance à l'usure supérieure à la moyenne, ainsi qu'un aspect constamment bien entretenu même après les sorties les plus difficiles. La configuration BL...

Informations Techniques :

Indice de charge : 1250Kg Entraxe et déport à confirmer selon le véhicule (Entraxe possible de 114 à 150) Déport avec Ring Beadlock entre -40 et +33 Poids entre 15.1 et 16.1Kg Couleur NOIR BRILLANT

Référence : **ATLAS-BL-BB-RING-PRO**

Prix : **512,00 € TTC/KIT**

**JANTE ALUMINIUM RENFORCÉE EVO CORSE
ATLAS BL NOIR BRILLANT AVEC RING BEADLOCK
ALUMINIUM 9x17"**

ATLAS BL est la nouvelle roue de la gamme tout-terrain d'EvoCorse. Il s'agit d'une roue en alliage durable avec un profil en 12 rayons qui se trouve entièrement à l'intérieur de la jante du pneu pour protéger les rayons et les composants mécaniques du gravier et du sable. Le revêtement en poudre à trois couches donne à la roue une résistance à l'usure supérieure à la moyenne, ainsi qu'un aspect constamment bien entretenu même après les sorties les plus difficiles. La configuration BL...

Informations Techniques :

Indice de charge : 1250Kg Entraxe et déport à confirmer selon le véhicule (Entraxe possible de 114 à 150) Déport avec Ring Beadlock entre -40 et +45 Poids entre 16.5 et 18.1Kg Couleur NOIR BRILLANT

Référence : ATLAS-BL-BB-RING-BL-A**Prix : 592,00 € TTC/KIT****JANTE ALUMINIUM RENFORCÉE EVO CORSE
ATLAS BL NOIR BRILLANT AVEC RING BEADLOCK
CUIVRÉ 9x17"**

ATLAS BL est la nouvelle roue de la gamme tout-terrain d'EvoCorse. Il s'agit d'une roue en alliage durable avec un profil en 12 rayons qui se trouve entièrement à l'intérieur de la jante du pneu pour protéger les rayons et les composants mécaniques du gravier et du sable. Le revêtement en poudre à trois couches donne à la roue une résistance à l'usure supérieure à la moyenne, ainsi qu'un aspect constamment bien entretenu même après les sorties les plus difficiles. La configuration BL...

Informations Techniques :

Indice de charge : 1250Kg Entraxe et déport à confirmer selon le véhicule (Entraxe possible de 114 à 150) Déport avec Ring Beadlock entre -40 et +45 Poids entre 16.5 et 18.1Kg Couleur NOIR BRILLANT

Référence : ATLAS-BL-BB-RING-BL-G**Prix : 585,00 € TTC/KIT**



JANTE ALUMINIUM RENFORCÉE EVO CORSE ATLAS BL NOIR BRILLANT AVEC RING BEADLOCK NOIR 9x17"

ATLAS BL est la nouvelle roue de la gamme tout-terrain d'EvoCorse. Il s'agit d'une roue en alliage durable avec un profil en 12 rayons qui se trouve entièrement à l'intérieur de la jante du pneu pour protéger les rayons et les composants mécaniques du gravier et du sable. Le revêtement en poudre à trois couches donne à la roue une résistance à l'usure supérieure à la moyenne, ainsi qu'un aspect constamment bien entretenu même après les sorties les plus difficiles. La configuration BL...

Informations Techniques :

Indice de charge : 1250Kg Entraxe et déport à confirmer selon le véhicule (Entraxe possible de 114 à 150) Déport avec Ring Beadlock entre -40 et +45 Poids entre 16.5 et 18.1Kg Couleur NOIR BRILLANT

Référence : **ATLAS-BL-BB-RING-BL-B**

Prix : **585,00 € TTC/KIT**



JANTE ALUMINIUM RENFORCÉE EVO CORSE ATLAS BL NOIR MAT 8x17" AVEC RING DE PROTECTION

ATLAS BL est la nouvelle roue de la gamme tout-terrain d'EvoCorse. Il s'agit d'une roue en alliage durable avec un profil en 12 rayons qui se trouve entièrement à l'intérieur de la jante du pneu pour protéger les rayons et les composants mécaniques du gravier et du sable. Le revêtement en poudre à trois couches donne à la roue une résistance à l'usure supérieure à la moyenne, ainsi qu'un aspect constamment bien entretenu même après les sorties les plus difficiles. La configuration BL...

Informations Techniques :

Indice de charge : 1250Kg Entraxe et déport à confirmer selon le véhicule (Entraxe possible de 114 à 150) Déport avec Ring Beadlock entre -40 et +33 Poids entre 15.1 et 16.1Kg Couleur NOIR MAT

Référence : **ATLAS-BL-BM-RING-PRO**

Prix : **500,00 € TTC/KIT**



JANTE ALUMINIUM RENFORCÉE EVO CORSE ATLAS BL NOIR MAT AVEC RING BEADLOCK ALUMINIUM 9x17"

ATLAS BL est la nouvelle roue de la gamme tout-terrain d'EvoCorse. Il s'agit d'une roue en alliage durable avec un profil en 12 rayons qui se trouve entièrement à l'intérieur de la jante du pneu pour protéger les rayons et les composants mécaniques du gravier et du sable. Le revêtement en poudre à trois couches donne à la roue une résistance à l'usure supérieure à la moyenne, ainsi qu'un aspect constamment bien entretenu même après les sorties les plus difficiles. La configuration BL...

Informations Techniques :

Indice de charge : 1250Kg Entraxe et déport à confirmer selon le véhicule (Entraxe possible de 114 à 150) Déport avec Ring Beadlock entre -40 et +45 Poids entre 16.5 et 18.1Kg Couleur NOIR MAT

Référence : ATLAS-BL-BM-RING-BL-A

Prix : 573,00 € TTC/KIT



JANTE ALUMINIUM RENFORCÉE EVO CORSE ATLAS BL NOIR MAT AVEC RING BEADLOCK CUIVRÉ 9x17"

ATLAS BL est la nouvelle roue de la gamme tout-terrain d'EvoCorse. Il s'agit d'une roue en alliage durable avec un profil en 12 rayons qui se trouve entièrement à l'intérieur de la jante du pneu pour protéger les rayons et les composants mécaniques du gravier et du sable. Le revêtement en poudre à trois couches donne à la roue une résistance à l'usure supérieure à la moyenne, ainsi qu'un aspect constamment bien entretenu même après les sorties les plus difficiles. La configuration BL...

Informations Techniques :

Indice de charge : 1250Kg Entraxe et déport à confirmer selon le véhicule (Entraxe possible de 114 à 150) Déport avec Ring Beadlock entre -40 et +45 Poids entre 16.5 et 18.1Kg Couleur NOIR MAT

Référence : ATLAS-BL-BM-RING-BL-G

Prix : 573,00 € TTC/KIT

**JANTE ALUMINIUM RENFORCÉE EVO CORSE
ATLAS BL NOIR MAT AVEC RING BEADLOCK NOIR
9x17"**

ATLAS BL est la nouvelle roue de la gamme tout-terrain d'EvoCorse. Il s'agit d'une roue en alliage durable avec un profil en 12 rayons qui se trouve entièrement à l'intérieur de la jante du pneu pour protéger les rayons et les composants mécaniques du gravier et du sable. Le revêtement en poudre à trois couches donne à la roue une résistance à l'usure supérieure à la moyenne, ainsi qu'un aspect constamment bien entretenu même après les sorties les plus difficiles. La configuration BL...

Informations Techniques :

Indice de charge : 1250Kg Entraxe et déport à confirmer selon le véhicule (Entraxe possible de 114 à 150) Déport avec Ring Beadlock entre -40 et +45 Poids entre 16.5 et 18.1Kg Couleur NOIR MAT

Référence : ATLAS-BL-BM-RING-BL-B**Prix : 573,00 € TTC/KIT****COULEUR PRÉSENTÉE : BRONZE MAT****JANTE ALUMINIUM RENFORCÉE EVO CORSE
ATLAS BL OR 8x17" AVEC RING DE PROTECTION**

ATLAS BL est la nouvelle roue de la gamme tout-terrain d'EvoCorse. Il s'agit d'une roue en alliage durable avec un profil en 12 rayons qui se trouve entièrement à l'intérieur de la jante du pneu pour protéger les rayons et les composants mécaniques du gravier et du sable. Le revêtement en poudre à trois couches donne à la roue une résistance à l'usure supérieure à la moyenne, ainsi qu'un aspect constamment bien entretenu même après les sorties les plus difficiles. La configuration BL...

Informations Techniques :

Indice de charge : 1250Kg Entraxe et déport à confirmer selon le véhicule (Entraxe possible de 114 à 150) Déport avec Ring Beadlock entre -40 et +33 Poids entre 15.1 et 16.1Kg Couleur OR

Référence : ATLAS-BL-OR-RING-PRO**Prix : 512,00 € TTC/KIT**



COULEUR PRÉSENTÉE : ANTHRACITE

JANTE ALUMINIUM RENFORCÉE EVO CORSE ATLAS BL OR AVEC RING BEADLOCK ALUMINIUM 9x17"

ATLAS BL est la nouvelle roue de la gamme tout-terrain d'EvoCorse. Il s'agit d'une roue en alliage durable avec un profil en 12 rayons qui se trouve entièrement à l'intérieur de la jante du pneu pour protéger les rayons et les composants mécaniques du gravier et du sable. Le revêtement en poudre à trois couches donne à la roue une résistance à l'usure supérieure à la moyenne, ainsi qu'un aspect constamment bien entretenu même après les sorties les plus difficiles. La configuration BL...

Informations Techniques :

Indice de charge : 1250Kg Entraxe et déport à confirmer selon le véhicule (Entraxe possible de 114 à 150) Déport avec Ring Beadlock entre -40 et +45 Poids entre 16.5 et 18.1Kg Couleur OR

Référence : ATLAS-BL-OR-RING-BL-A

Prix : **585,00 € TTC/KIT**



COULEUR PRÉSENTÉE : BRONZE MAT

JANTE ALUMINIUM RENFORCÉE EVO CORSE ATLAS BL OR AVEC RING BEADLOCK CUIVRÉ 9x17"

ATLAS BL est la nouvelle roue de la gamme tout-terrain d'EvoCorse. Il s'agit d'une roue en alliage durable avec un profil en 12 rayons qui se trouve entièrement à l'intérieur de la jante du pneu pour protéger les rayons et les composants mécaniques du gravier et du sable. Le revêtement en poudre à trois couches donne à la roue une résistance à l'usure supérieure à la moyenne, ainsi qu'un aspect constamment bien entretenu même après les sorties les plus difficiles. La configuration BL...

Informations Techniques :

Indice de charge : 1250Kg Entraxe et déport à confirmer selon le véhicule (Entraxe possible de 114 à 150) Déport avec Ring Beadlock entre -40 et +45 Poids entre 16.5 et 18.1Kg Couleur OR

Référence : ATLAS-BL-OR-RING-BL-G

Prix : **585,00 € TTC/KIT**



COULEUR PRÉSENTÉE : BRONZE MAT

JANTE ALUMINIUM RENFORCÉE EVO CORSE ATLAS BL OR AVEC RING BEADLOCK NOIR 9x17"

ATLAS BL est la nouvelle roue de la gamme tout-terrain d'EvoCorse. Il s'agit d'une roue en alliage durable avec un profil en 12 rayons qui se trouve entièrement à l'intérieur de la jante du pneu pour protéger les rayons et les composants mécaniques du gravier et du sable. Le revêtement en poudre à trois couches donne à la roue une résistance à l'usure supérieure à la moyenne, ainsi qu'un aspect constamment bien entretenu même après les sorties les plus difficiles. La configuration BL...

Informations Techniques :

Indice de charge : 1250Kg Entraxe et déport à confirmer selon le véhicule (Entraxe possible de 114 à 150) Déport avec Ring Beadlock entre -40 et +45 Poids entre 16.5 et 18.1Kg Couleur OR

Référence : ATLAS-BL-OR-RING-BL-B

Prix : **585,00 € TTC/KIT**



COULEUR PRÉSENTÉE / ANTHRACITE

JANTE ALUMINIUM RENFORCÉE EVO CORSE ATLAS BL SILVER 8x17" AVEC RING DE PROTECTION

ATLAS BL est la nouvelle roue de la gamme tout-terrain d'EvoCorse. Il s'agit d'une roue en alliage durable avec un profil en 12 rayons qui se trouve entièrement à l'intérieur de la jante du pneu pour protéger les rayons et les composants mécaniques du gravier et du sable. Le revêtement en poudre à trois couches donne à la roue une résistance à l'usure supérieure à la moyenne, ainsi qu'un aspect constamment bien entretenu même après les sorties les plus difficiles. La configuration BL...

Informations Techniques :

Indice de charge : 1250Kg Entraxe et déport à confirmer selon le véhicule (Entraxe possible de 114 à 150) Déport avec Ring Beadlock entre -40 et +33 Poids entre 15.1 et 16.1Kg Couleur SILVER

Référence : ATLAS-BL-SI-RING-PRO

Prix : **512,00 € TTC/KIT**



COULEUR PRÉSENTÉE / ANTHRACITE

JANTE ALUMINIUM RENFORCÉE EVO CORSE ATLAS BL SILVER 8x17" ET 20 BRONZE MAT POUR TOYOTA HILUX VIGO/REVO ET J120/150

Jante Evo Corse ATLAS BL – Jante tout-terrain avec option Beadlock Robuste, fonctionnelle et conçue pour l'aventure extrême La jante Evo Corse ATLAS BL est la nouvelle référence de la gamme tout-terrain du fabricant italien EvoCorse. Conçue spécialement pour les conditions les plus exigeantes, elle allie solidité, esthétique et innovation technique. Avec son profil à 12 rayons entièrement intégrés dans le rebord du pneu, la jante ATLAS BL assure une protection optimale contre les ...

Informations Techniques :

Charge maximum : 1250kg Prévoir le kit de montage a3.000118.03 comprenant la visserie spécifique et cache moyeu (pour une jante) Le déport final de la jante dépend du montage que vous effectuez : Avec un ring de protection : ET20 Avec un ring Beadlock : ET7 Comment l'expliquer : En réalité, en configuration Beadlock (avec montage du flanc à l'extérieur), les jantes sont des 9x17 ET7. En montage classique, on retire la bague extérieure du Beadlock, ce qui réduit la largeur de 1"...

Référence : SE547022B031

Prix : 388,00 € TTC/PIECE



COULEUR PRÉSENTÉE : ANTHRACITE

JANTE ALUMINIUM RENFORCÉE EVO CORSE ATLAS BL SILVER AVEC RING BEADLOCK ALUMINIUM 9x17"

ATLAS BL est la nouvelle JANTE de la gamme tout-terrain d'EvoCorse. Il s'agit d'une JANTE en alliage durable avec un profil en 12 rayons qui se trouve entièrement à l'intérieur de la jante du pneu pour protéger les rayons et les composants mécaniques du gravier et du sable. Le revêtement en poudre à trois couches donne à la roue une résistance à l'usure supérieure à la moyenne, ainsi qu'un aspect constamment bien entretenu même après les sorties les plus difficiles. La configuration BL...

Informations Techniques :

Indice de charge : 1250Kg Entraxe et déport à confirmer selon le véhicule (Entraxe possible de 114 à 150) Déport avec Ring Beadlock entre -40 et +45 Poids entre 16.5 et 18.1Kg Couleur SILVER

Référence : ATLAS-BL-SI-RING-BL-A

Prix : 585,00 € TTC/KIT



COULEUR PRÉSENTÉE : ATHRACITE

JANTE ALUMINIUM RENFORCÉE EVO CORSE ATLAS BL SILVER AVEC RING BEADLOCK CUIVRÉ 9x17"

ATLAS BL est la nouvelle JANTE de la gamme tout-terrain d'EvoCorse. Il s'agit d'une JANTE en alliage durable avec un profil en 12 rayons qui se trouve entièrement à l'intérieur de la jante du pneu pour protéger les rayons et les composants mécaniques du gravier et du sable. Le revêtement en poudre à trois couches donne à la roue une résistance à l'usure supérieure à la moyenne, ainsi qu'un aspect constamment bien entretenu même après les sorties les plus difficiles. La configuration BL...

Informations Techniques :

Indice de charge : 1250Kg Entraxe et déport à confirmer selon le véhicule (Entraxe possible de 114 à 150) Déport avec Ring Beadlock entre -40 et +45 Poids entre 16.5 et 18.1Kg Couleur SILVER

Référence : ATLAS-BL-SI-RING-BL-G

Prix : **585,00 € TTC/KIT**



COULEUR PRÉSENTÉE : ANTHRACITE

JANTE ALUMINIUM RENFORCÉE EVO CORSE ATLAS BL SILVER AVEC RING BEADLOCK NOIR 9x17"

ATLAS BL est la nouvelle JANTE de la gamme tout-terrain d'EvoCorse. Il s'agit d'une JANTE en alliage durable avec un profil en 12 rayons qui se trouve entièrement à l'intérieur de la jante du pneu pour protéger les rayons et les composants mécaniques du gravier et du sable. Le revêtement en poudre à trois couches donne à la roue une résistance à l'usure supérieure à la moyenne, ainsi qu'un aspect constamment bien entretenu même après les sorties les plus difficiles. La configuration BL...

Informations Techniques :

Indice de charge : 1250Kg Entraxe et déport à confirmer selon le véhicule (Entraxe possible de 114 à 150) Déport avec Ring Beadlock entre -40 et +45 Poids entre 16.5 et 18.1Kg Couleur SILVER

Référence : ATLAS-BL-SI-RING-BL-B

Prix : **585,00 € TTC/KIT**



JANTE ATLAS NK ANTHRACITE 8x17" ET0 POUR TOYOTA HILUX REVO VIGO LAND CRUISER J 120 150

Jante EVO CORSE ATLAS NK 8x17" pour Toyota Hilux Revo ET0, CB : 106.10 ATLAS NK est la nouvelle roue de la gamme tout-terrain d'EvoCorse. Il s'agit d'une roue en alliage durable avec un profil en 12 rayons qui se trouve entièrement à l'intérieur de la jante du pneu pour protéger les rayons et les composants mécaniques du gravier et du sable. Le revêtement en poudre à trois couches donne à la roue une résistance à l'usure supérieure à la moyenne, ainsi qu'un aspect constamment bien ...

Informations Techniques :

Indice de charge : 1250Kg poids : environ 15kg Entraxe 6x139.7
Déport : 00 Alésage : 106.10

Référence : **SE5470090051**
Prix : **369,00 € TTC/PIECE**



JANTE ATLAS NK BLANC MAT 8x17" ET0 POUR TOYOTA HILUX REVO VIGO LAND CRUISER J120 150

Jante EVO CORSE ATLAS NK 8x17" pour Toyota Hilux Revo ET0, CB : 106.10 ATLAS NK est la nouvelle roue de la gamme tout-terrain d'EvoCorse. Il s'agit d'une roue en alliage durable avec un profil en 12 rayons qui se trouve entièrement à l'intérieur de la jante du pneu pour protéger les rayons et les composants mécaniques du gravier et du sable. Le revêtement en poudre à trois couches donne à la roue une résistance à l'usure supérieure à la moyenne, ainsi qu'un aspect constamment bien ...

Informations Techniques :

Indice de charge : 1250Kg poids : environ 15kg Entraxe 6x139.7
Déport : 0 Alésage : 106.10

Référence : **SE5470090011**
Prix : **354,00 € TTC/PIECE**



JANTE ATLAS NK BRONZE BRILLANT 8x17" ET0 POUR TOYOTA HILUX REVO VIGO LAND CRUISER J 120 150

Jante EVO CORSE ATLAS NK 8x17" pour Toyota Hilux Revo ET0, CB : 106.10 ATLAS NK est la nouvelle roue de la gamme tout-terrain d'EvoCorse. Il s'agit d'une roue en alliage durable avec un profil en 12 rayons qui se trouve entièrement à l'intérieur de la jante du pneu pour protéger les rayons et les composants mécaniques du gravier et du sable. Le revêtement en poudre à trois couches donne à la roue une résistance à l'usure supérieure à la moyenne, ainsi qu'un aspect constamment bien ...

Informations Techniques :

Indice de charge : 1250Kg poids : environ 15kg Entraxe 6x139.7
Déport : 00 Alésage : 106.10

Référence : **SE5470090221**
Prix : **369,00 € TTC/PIECE**



JANTE ATLAS NK BRONZE MAT 8x17" ET0 POUR TOYOTA HILUX REVO VIGO LAND CRUISER J 120 150

Jante EVO CORSE ATLAS NK 8x17" pour Toyota Hilux Revo ET0, CB : 106.10 ATLAS NK est la nouvelle roue de la gamme tout-terrain d'EvoCorse. Il s'agit d'une roue en alliage durable avec un profil en 12 rayons qui se trouve entièrement à l'intérieur de la jante du pneu pour protéger les rayons et les composants mécaniques du gravier et du sable. Le revêtement en poudre à trois couches donne à la roue une résistance à l'usure supérieure à la moyenne, ainsi qu'un aspect constamment bien ...

Informations Techniques :

Indice de charge : 1250Kg poids : environ 15kg Entraxe 6x139.7
Déport : 00 Alésage : 106.10

Référence : **SE5470090111**
Prix : **369,00 € TTC/PIECE**

**JANTE ATLAS NK NOIR BRILLANT 8x17" ET0 POUR
TOYOTA HILUX REVO VIGO LAND CRUISER J120
150**

Jante EVO CORSE ATLAS NK 8x17" pour Toyota Hilux Revo ET0, CB : 106.10 ATLAS NK est la nouvelle roue de la gamme tout-terrain d'EvoCorse. Il s'agit d'une roue en alliage durable avec un profil en 12 rayons qui se trouve entièrement à l'intérieur de la jante du pneu pour protéger les rayons et les composants mécaniques du gravier et du sable. Le revêtement en poudre à trois couches donne à la roue une résistance à l'usure supérieure à la moyenne, ainsi qu'un aspect constamment bien ...

Informations Techniques :

Indice de charge : 1250Kg poids : environ 15kg Entraxe 6x139.7
Déport : 0 Alésage : 106.10

Référence : **SE5470090141**
Prix : **369,00 € TTC/PIECE**

**JANTE ATLAS NK NOIR MAT 8x17" ET0 POUR
TOYOTA HILUX REVO VIGO LAND CRUISER J120
150**

Jante EVO CORSE ATLAS NK 8x17" pour Toyota Hilux Revo ET0, CB : 106.10 ATLAS NK est la nouvelle roue de la gamme tout-terrain d'EvoCorse. Il s'agit d'une roue en alliage durable avec un profil en 12 rayons qui se trouve entièrement à l'intérieur de la jante du pneu pour protéger les rayons et les composants mécaniques du gravier et du sable. Le revêtement en poudre à trois couches donne à la roue une résistance à l'usure supérieure à la moyenne, ainsi qu'un aspect constamment bien ...

Informations Techniques :

Indice de charge : 1250Kg poids : environ 15kg Entraxe 6x139.7
Déport : 0 Alésage : 106.10

Référence : **SE5470090041**
Prix : **354,00 € TTC/PIECE**



JANTE ATLAS NK OR 8x17" ET0 POUR TOYOTA HILUX REVO VIGO LAND CRUISER J 120 150

Jante EVO CORSE ATLAS NK 8x17" pour Toyota Hilux Revo ET0, CB : 106.10 ATLAS NK est la nouvelle roue de la gamme tout-terrain d'EvoCorse. Il s'agit d'une roue en alliage durable avec un profil en 12 rayons qui se trouve entièrement à l'intérieur de la jante du pneu pour protéger les rayons et les composants mécaniques du gravier et du sable. Le revêtement en poudre à trois couches donne à la roue une résistance à l'usure supérieure à la moyenne, ainsi qu'un aspect constamment bien ...

Informations Techniques :

Indice de charge : 1250Kg poids : environ 15kg Entraxe 6x139.7
Déport : 00 Alésage : 106.10

Référence : SE5470090021
Prix : 369,00 € TTC/PIECE



JANTE ATLAS NK SILVER 8x17" ET0 POUR TOYOTA HILUX REVO VIGO LAND CRUISER J 120 150

Jante EVO CORSE ATLAS NK 8x17" pour Toyota Hilux Revo ET0, CB : 106.10 ATLAS NK est la nouvelle roue de la gamme tout-terrain d'EvoCorse. Il s'agit d'une roue en alliage durable avec un profil en 12 rayons qui se trouve entièrement à l'intérieur de la jante du pneu pour protéger les rayons et les composants mécaniques du gravier et du sable. Le revêtement en poudre à trois couches donne à la roue une résistance à l'usure supérieure à la moyenne, ainsi qu'un aspect constamment bien ...

Informations Techniques :

Indice de charge : 1250Kg poids : environ 15kg Entraxe 6x139.7
Déport : 00 Alésage : 106.10

Référence : SE5470090031
Prix : 369,00 € TTC/PIECE

JANTES BEADLOCK



JANTE ALUMINIUM BEADLOCK FORGEE RAID EVO CORSE DAKAR 9x17" ET 0 BLANCHE POUR TOYOTA HILUX VIGO/REVO ET LAND CRUISER J120/150

Dernier né de la gamme Dakar, une roue forgée équipée de Beadlock et dédiée même aux usages les plus extrêmes. Dakar BI Forged bénéficie d'un indice de charge de 1250 kg et comporte des vis encastrées pour assurer une protection maximale. Les rayons internes du bord de la jante ont un profil qui rentre vers le centre, ce qui permet d'avoir un déport négatif protégeant les pièces mécaniques des gravillons et du sable et conçu pour laisser suffisamment d'espace pour les gros...

Informations Techniques :

Charge maximum : 1250kg Prévoir le kit de montage A3.000118.00 comprenant la visserie spécifique et cache moyeu (pour une jante)
Taille : 9x17" Déport : ET 0 Entraxe : 6x139.7 Alésage : 106.1mm
Couleur : blanc

Référence : SE5430020011

Prix : 903,20 € TTC/PIECE



JANTE ALUMINIUM BEADLOCK FORGEE RAID EVO CORSE DAKAR 9x17" ET 0 GRIS ANTHRACITE POUR TOYOTA HILUX VIGO/REVO ET LAND CRUISER J120/150

Dernier né de la gamme Dakar, une roue forgée équipée de Beadlock et dédiée même aux usages les plus extrêmes. Dakar BI Forged bénéficie d'un indice de charge de 1250 kg et comporte des vis encastrées pour assurer une protection maximale. Les rayons internes du bord de la jante ont un profil qui rentre vers le centre, ce qui permet d'avoir un déport négatif protégeant les pièces mécaniques des gravillons et du sable et conçu pour laisser suffisamment d'espace pour les gros...

Informations Techniques :

Charge maximum : 1250kg Prévoir le kit de montage A3.000118.03 comprenant la visserie spécifique et cache moyeu (pour une jante)
Taille : 9x17" Déport : ET 0 Entraxe : 6x139.7 Alésage : 106.1mm
Couleur : GRIS ANTHRACITE

Référence : SE5430030051

Prix : 918,48 € TTC/PIECE

**JANTE ALUMINIUM BEADLOCK FORGEE RAID EVO
CORSE DAKAR 9x17" ET 0 NOIRE MAT POUR
TOYOTA HILUX VIGO/REVO ET LAND CRUISER
J120/150**

Dernier né de la gamme Dakar, une roue forgée équipée de Beadlock et dédiée même aux usages les plus extrêmes. Dakar BI Forged bénéficie d'un indice de charge de 1250 kg et comporte des vis encastrées pour assurer une protection maximale. Les rayons internes du bord de la jante ont un profil qui rentre vers le centre, ce qui permet d'avoir un déport négatif protégeant les pièces mécaniques des gravillons et du sable et conçu pour laisser suffisamment d'espace pour les gros...

Informations Techniques :

Charge maximum : 1250kg Prévoir le kit de montage A3.000118.03 comprenant la visserie spécifique et cache moyeu (pour une jante)
Taille : 9x17" Déport : ET 0 Entraxe : 6x139.7 Alésage : 106.1mm
Couleur : noir mat

Référence : SE5430020041**Prix : 903,20 € TTC/PIECE****JANTE ALUMINIUM DOUBLE BEADLOCK
HUTCHINSON 8.5 x 17 6X139.7 TOYOTA GRIS
ANTRACITE MAT**

Ayant fait leurs preuves durant de nombreuses années dans le domaine militaire, les amateurs d'off road peuvent désormais profiter de la technologie Beadlock offerte par les jantes HUTCHINSON ! Vous en avez rêvé, HUTCHINSON l'a fait. Une jante robuste qui vous permet de dégonfler à souhait sans risque de déjanter, c'est possible ! Qu'est-ce qu'une jante BEADLOCK ? A L'origine c'est une jante standard en acier ou en aluminium qui est décollée sur sa partie extérieur (simple beadlock) ou...

Informations Techniques :

Caractéristiques : - Entraxe : 6 x 139.7- Taille de la jante : 8.5 x 17"-
Modèle de boulon : 139.7 mm BCD- Alésage : 106.2 mm-
Centerboard : 114.3 mm- Charge : 1 200kg- Poids sans beadlock :
18.2 kg- Déport (ET) : -10 mm- Jante en alliage- Jante avec beadlock

Référence : WA-0567**Prix : 1 800,00 € TTC/PIECE**



JANTE ALUMINIUM RENFORCÉE EVO CORSE ATLAS BL ANTHRACITE AVEC RING BEADLOCK ALUMINIUM 9X17"

ATLAS BL est la nouvelle roue de la gamme tout-terrain d'EvoCorse. Il s'agit d'une roue en alliage durable avec un profil en 12 rayons qui se trouve entièrement à l'intérieur de la jante du pneu pour protéger les rayons et les composants mécaniques du gravier et du sable. Le revêtement en poudre à trois couches donne à la roue une résistance à l'usure supérieure à la moyenne, ainsi qu'un aspect constamment bien entretenu même après les sorties les plus difficiles. La configuration BL...

Informations Techniques :

Indice de charge : 1250Kg Entraxe et déport à confirmer selon le véhicule (Entraxe possible de 114 à 150) Déport avec Ring Beadlock entre -40 et +45 Poids entre 16.5 et 18.1Kg Couleur ANTHRACITE

Référence : **ATLAS-BL-AN-RING-BL-A**

Prix : **585,00 € TTC/KIT**



JANTE ALUMINIUM RENFORCÉE EVO CORSE ATLAS BL ANTHRACITE AVEC RING BEADLOCK CUIVRÉ 9X17"

ATLAS BL est la nouvelle roue de la gamme tout-terrain d'EvoCorse. Il s'agit d'une roue en alliage durable avec un profil en 12 rayons qui se trouve entièrement à l'intérieur de la jante du pneu pour protéger les rayons et les composants mécaniques du gravier et du sable. Le revêtement en poudre à trois couches donne à la roue une résistance à l'usure supérieure à la moyenne, ainsi qu'un aspect constamment bien entretenu même après les sorties les plus difficiles. La configuration BL...

Informations Techniques :

Indice de charge : 1250Kg Entraxe et déport à confirmer selon le véhicule (Entraxe possible de 114 à 150) Déport avec Ring Beadlock entre -40 et +45 Poids entre 16.5 et 18.1Kg Couleur ANTHRACITE

Référence : **ATLAS-BL-AN-RING-BL-G**

Prix : **585,00 € TTC/KIT**



JANTE ALUMINIUM RENFORCÉE EVO CORSE ATLAS BL ANTHRACITE AVEC RING BEADLOCK NOIR 9X17"

ATLAS BL est la nouvelle roue de la gamme tout-terrain d'EvoCorse. Il s'agit d'une roue en alliage durable avec un profil en 12 rayons qui se trouve entièrement à l'intérieur de la jante du pneu pour protéger les rayons et les composants mécaniques du gravier et du sable. Le revêtement en poudre à trois couches donne à la roue une résistance à l'usure supérieure à la moyenne, ainsi qu'un aspect constamment bien entretenu même après les sorties les plus difficiles. La configuration BL...

Informations Techniques :

Indice de charge : 1250Kg Entraxe et déport à confirmer selon le véhicule (Entraxe possible de 114 à 150) Déport avec Ring Beadlock entre -40 et +45 Poids entre 16.5 et 18.1Kg Couleur ANTHRACITE

Référence : **ATLAS-BL-AN-RING-BL-B**

Prix : **585,00 € TTC/KIT**



JANTE ALUMINIUM RENFORCÉE EVO CORSE ATLAS BL BLANC AVEC RING BEADLOCK ALUMINIUM 9x17"

ATLAS BL est la nouvelle roue de la gamme tout-terrain d'EvoCorse. Il s'agit d'une roue en alliage durable avec un profil en 12 rayons qui se trouve entièrement à l'intérieur de la jante du pneu pour protéger les rayons et les composants mécaniques du gravier et du sable. Le revêtement en poudre à trois couches donne à la roue une résistance à l'usure supérieure à la moyenne, ainsi qu'un aspect constamment bien entretenu même après les sorties les plus difficiles. La configuration BL...

Informations Techniques :

Indice de charge : 1250Kg Entraxe et déport à confirmer selon le véhicule (Entraxe possible de 114 à 150) Déport avec Ring Beadlock entre -40 et +45 Poids entre 16.5 et 18.1Kg Couleur BLANC MAT

Référence : **ATLAS-BL-W-RING-BL-A**

Prix : **573,00 € TTC/KIT**



JANTE ALUMINIUM RENFORCÉE EVO CORSE ATLAS BL BLANC AVEC RING BEADLOCK CUIVRÉ 9x17"

ATLAS BL est la nouvelle roue de la gamme tout-terrain d'EvoCorse. Il s'agit d'une roue en alliage durable avec un profil en 12 rayons qui se trouve entièrement à l'intérieur de la jante du pneu pour protéger les rayons et les composants mécaniques du gravier et du sable. Le revêtement en poudre à trois couches donne à la roue une résistance à l'usure supérieure à la moyenne, ainsi qu'un aspect constamment bien entretenu même après les sorties les plus difficiles. La configuration BL...

Informations Techniques :

Indice de charge : 1250Kg Entraxe et déport à confirmer selon le véhicule (Entraxe possible de 114 à 150) Déport avec Ring Beadlock entre -40 et +45 Poids entre 16.5 et 18.1Kg Couleur BLANC MAT

Référence : **ATLAS-BL-W-RING-BL-G**

Prix : **573,00 € TTC/KIT**



JANTE ALUMINIUM RENFORCÉE EVO CORSE ATLAS BL BLANC AVEC RING BEADLOCK NOIR 9x17"

ATLAS BL est la nouvelle roue de la gamme tout-terrain d'EvoCorse. Il s'agit d'une roue en alliage durable avec un profil en 12 rayons qui se trouve entièrement à l'intérieur de la jante du pneu pour protéger les rayons et les composants mécaniques du gravier et du sable. Le revêtement en poudre à trois couches donne à la roue une résistance à l'usure supérieure à la moyenne, ainsi qu'un aspect constamment bien entretenu même après les sorties les plus difficiles. La configuration BL...

Informations Techniques :

Indice de charge : 1250Kg Entraxe et déport à confirmer selon le véhicule (Entraxe possible de 114 à 150) Déport avec Ring Beadlock entre -40 et +45 Poids entre 16.5 et 18.1Kg Couleur BLANC MAT

Référence : **ATLAS-BL-W-RING-BL-B**

Prix : **573,00 € TTC/KIT**



COULEUR PRÉSENTÉE : ANTHRACITE

JANTE ALUMINIUM RENFORCÉE EVO CORSE ATLAS BL BRONZE BRILLANT AVEC RING BEADLOCK ALUMINIUM 9x17"

ATLAS BL est la nouvelle roue de la gamme tout-terrain d'EvoCorse. Il s'agit d'une roue en alliage durable avec un profil en 12 rayons qui se trouve entièrement à l'intérieur de la jante du pneu pour protéger les rayons et les composants mécaniques du gravier et du sable. Le revêtement en poudre à trois couches donne à la roue une résistance à l'usure supérieure à la moyenne, ainsi qu'un aspect constamment bien entretenu même après les sorties les plus difficiles. La configuration BL...

Informations Techniques :

Indice de charge : 1250Kg Entraxe et déport à confirmer selon le véhicule (Entraxe possible de 114 à 150) Déport avec Ring Beadlock entre -40 et +45 Poids entre 16.5 et 18.1Kg Couleur BRONZE BRILLANT

Référence : ATLAS-BL-BZB-RING-BL-A

Prix : **585,00 € TTC/KIT**



COULEUR PRÉSENTÉE : BRONZE MAT

JANTE ALUMINIUM RENFORCÉE EVO CORSE ATLAS BL BRONZE BRILLANT AVEC RING BEADLOCK CUIVRÉ 9x17"

ATLAS BL est la nouvelle roue de la gamme tout-terrain d'EvoCorse. Il s'agit d'une roue en alliage durable avec un profil en 12 rayons qui se trouve entièrement à l'intérieur de la jante du pneu pour protéger les rayons et les composants mécaniques du gravier et du sable. Le revêtement en poudre à trois couches donne à la roue une résistance à l'usure supérieure à la moyenne, ainsi qu'un aspect constamment bien entretenu même après les sorties les plus difficiles. La configuration BL...

Informations Techniques :

Indice de charge : 1250Kg Entraxe et déport à confirmer selon le véhicule (Entraxe possible de 114 à 150) Déport avec Ring Beadlock entre -40 et +45 Poids entre 16.5 et 18.1Kg Couleur BRONZE BRILLANT

Référence : ATLAS-BL-BZB-RING-BL-G

Prix : **585,00 € TTC/KIT**



COULEUR PRÉSENTÉE : BRONZE MAT

JANTE ALUMINIUM RENFORCÉE EVO CORSE ATLAS BL BRONZE BRILLANT AVEC RING BEADLOCK NOIR 9x17"

ATLAS BL est la nouvelle roue de la gamme tout-terrain d'EvoCorse. Il s'agit d'une roue en alliage durable avec un profil en 12 rayons qui se trouve entièrement à l'intérieur de la jante du pneu pour protéger les rayons et les composants mécaniques du gravier et du sable. Le revêtement en poudre à trois couches donne à la roue une résistance à l'usure supérieure à la moyenne, ainsi qu'un aspect constamment bien entretenu même après les sorties les plus difficiles. La configuration BL...

Informations Techniques :

Indice de charge : 1250Kg Entraxe et déport à confirmer selon le véhicule (Entraxe possible de 114 à 150) Déport avec Ring Beadlock entre -40 et +45 Poids entre 16.5 et 18.1Kg Couleur BRONZE BRILLANT

Référence : ATLAS-BL-BZB-RING-BL-B

Prix : **585,00 € TTC/KIT**



COULEUR PRÉSENTÉE : ANTHRACITE

JANTE ALUMINIUM RENFORCÉE EVO CORSE ATLAS BL BRONZE MAT AVEC RING BEADLOCK ALUMINIUM 9x17"

ATLAS BL est la nouvelle roue de la gamme tout-terrain d'EvoCorse. Il s'agit d'une roue en alliage durable avec un profil en 12 rayons qui se trouve entièrement à l'intérieur de la jante du pneu pour protéger les rayons et les composants mécaniques du gravier et du sable. Le revêtement en poudre à trois couches donne à la roue une résistance à l'usure supérieure à la moyenne, ainsi qu'un aspect constamment bien entretenu même après les sorties les plus difficiles. La configuration BL...

Informations Techniques :

Indice de charge : 1250Kg Entraxe et déport à confirmer selon le véhicule (Entraxe possible de 114 à 150) Déport avec Ring Beadlock entre -40 et +45 Poids entre 16.5 et 18.1Kg Couleur BRONZE MAT

Référence : ATLAS-BL-BZM-RING-GL-A

Prix : **585,00 € TTC/KIT**



JANTE ALUMINIUM RENFORCÉE EVO CORSE ATLAS BL BRONZE MAT AVEC RING BEADLOCK CUIVRÉ 9x17"

ATLAS BL est la nouvelle roue de la gamme tout-terrain d'EvoCorse. Il s'agit d'une roue en alliage durable avec un profil en 12 rayons qui se trouve entièrement à l'intérieur de la jante du pneu pour protéger les rayons et les composants mécaniques du gravier et du sable. Le revêtement en poudre à trois couches donne à la roue une résistance à l'usure supérieure à la moyenne, ainsi qu'un aspect constamment bien entretenu même après les sorties les plus difficiles. La configuration BL...

Informations Techniques :

Indice de charge : 1250Kg Entraxe et déport à confirmer selon le véhicule (Entraxe possible de 114 à 150) Déport avec Ring Beadlock entre -40 et +45 Poids entre 16.5 et 18.1Kg Couleur BRONZE MAT

Référence : **ATLAS-BL-BZM-RING-GL-G**

Prix : **585,00 € TTC/KIT**



JANTE ALUMINIUM RENFORCÉE EVO CORSE ATLAS BL BRONZE MAT AVEC RING BEADLOCK NOIR 9x17"

ATLAS BL est la nouvelle roue de la gamme tout-terrain d'EvoCorse. Il s'agit d'une roue en alliage durable avec un profil en 12 rayons qui se trouve entièrement à l'intérieur de la jante du pneu pour protéger les rayons et les composants mécaniques du gravier et du sable. Le revêtement en poudre à trois couches donne à la roue une résistance à l'usure supérieure à la moyenne, ainsi qu'un aspect constamment bien entretenu même après les sorties les plus difficiles. La configuration BL...

Informations Techniques :

Indice de charge : 1250Kg Entraxe et déport à confirmer selon le véhicule (Entraxe possible de 114 à 150) Déport avec Ring Beadlock entre -40 et +45 Poids entre 16.5 et 18.1Kg Couleur BRONZE MAT

Référence : **ATLAS-BL-BZM-RING-GL-B**

Prix : **585,00 € TTC/KIT**



JANTE ALUMINIUM RENFORCÉE EVO CORSE ATLAS BL NOIR BRILLANT AVEC RING BEADLOCK ALUMINIUM 9x17"

ATLAS BL est la nouvelle roue de la gamme tout-terrain d'EvoCorse. Il s'agit d'une roue en alliage durable avec un profil en 12 rayons qui se trouve entièrement à l'intérieur de la jante du pneu pour protéger les rayons et les composants mécaniques du gravier et du sable. Le revêtement en poudre à trois couches donne à la roue une résistance à l'usure supérieure à la moyenne, ainsi qu'un aspect constamment bien entretenu même après les sorties les plus difficiles. La configuration BL...

Informations Techniques :

Indice de charge : 1250Kg Entraxe et déport à confirmer selon le véhicule (Entraxe possible de 114 à 150) Déport avec Ring Beadlock entre -40 et +45 Poids entre 16.5 et 18.1Kg Couleur NOIR BRILLANT

Référence : ATLAS-BL-BB-RING-BL-A

Prix : 592,00 € TTC/KIT



JANTE ALUMINIUM RENFORCÉE EVO CORSE ATLAS BL NOIR BRILLANT AVEC RING BEADLOCK CUIVRÉ 9x17"

ATLAS BL est la nouvelle roue de la gamme tout-terrain d'EvoCorse. Il s'agit d'une roue en alliage durable avec un profil en 12 rayons qui se trouve entièrement à l'intérieur de la jante du pneu pour protéger les rayons et les composants mécaniques du gravier et du sable. Le revêtement en poudre à trois couches donne à la roue une résistance à l'usure supérieure à la moyenne, ainsi qu'un aspect constamment bien entretenu même après les sorties les plus difficiles. La configuration BL...

Informations Techniques :

Indice de charge : 1250Kg Entraxe et déport à confirmer selon le véhicule (Entraxe possible de 114 à 150) Déport avec Ring Beadlock entre -40 et +45 Poids entre 16.5 et 18.1Kg Couleur NOIR BRILLANT

Référence : ATLAS-BL-BB-RING-BL-G

Prix : 585,00 € TTC/KIT

**JANTE ALUMINIUM RENFORCÉE EVO CORSE
ATLAS BL NOIR BRILLANT AVEC RING BEADLOCK
NOIR 9x17"**

ATLAS BL est la nouvelle roue de la gamme tout-terrain d'EvoCorse. Il s'agit d'une roue en alliage durable avec un profil en 12 rayons qui se trouve entièrement à l'intérieur de la jante du pneu pour protéger les rayons et les composants mécaniques du gravier et du sable. Le revêtement en poudre à trois couches donne à la roue une résistance à l'usure supérieure à la moyenne, ainsi qu'un aspect constamment bien entretenu même après les sorties les plus difficiles. La configuration BL...

Informations Techniques :

Indice de charge : 1250Kg Entraxe et déport à confirmer selon le véhicule (Entraxe possible de 114 à 150) Déport avec Ring Beadlock entre -40 et +45 Poids entre 16.5 et 18.1Kg Couleur NOIR BRILLANT

Référence : ATLAS-BL-BB-RING-BL-B**Prix : 585,00 € TTC/KIT****JANTE ALUMINIUM RENFORCÉE EVO CORSE
ATLAS BL NOIR MAT AVEC RING BEADLOCK
ALUMINIUM 9x17"**

ATLAS BL est la nouvelle roue de la gamme tout-terrain d'EvoCorse. Il s'agit d'une roue en alliage durable avec un profil en 12 rayons qui se trouve entièrement à l'intérieur de la jante du pneu pour protéger les rayons et les composants mécaniques du gravier et du sable. Le revêtement en poudre à trois couches donne à la roue une résistance à l'usure supérieure à la moyenne, ainsi qu'un aspect constamment bien entretenu même après les sorties les plus difficiles. La configuration BL...

Informations Techniques :

Indice de charge : 1250Kg Entraxe et déport à confirmer selon le véhicule (Entraxe possible de 114 à 150) Déport avec Ring Beadlock entre -40 et +45 Poids entre 16.5 et 18.1Kg Couleur NOIR MAT

Référence : ATLAS-BL-BM-RING-BL-A**Prix : 573,00 € TTC/KIT**



JANTE ALUMINIUM RENFORCÉE EVO CORSE ATLAS BL NOIR MAT AVEC RING BEADLOCK CUIVRÉ 9x17"

ATLAS BL est la nouvelle roue de la gamme tout-terrain d'EvoCorse. Il s'agit d'une roue en alliage durable avec un profil en 12 rayons qui se trouve entièrement à l'intérieur de la jante du pneu pour protéger les rayons et les composants mécaniques du gravier et du sable. Le revêtement en poudre à trois couches donne à la roue une résistance à l'usure supérieure à la moyenne, ainsi qu'un aspect constamment bien entretenu même après les sorties les plus difficiles. La configuration BL...

Informations Techniques :

Indice de charge : 1250Kg Entraxe et déport à confirmer selon le véhicule (Entraxe possible de 114 à 150) Déport avec Ring Beadlock entre -40 et +45 Poids entre 16.5 et 18.1Kg Couleur NOIR MAT

Référence : **ATLAS-BL-BM-RING-BL-G**

Prix : **573,00 € TTC/KIT**



JANTE ALUMINIUM RENFORCÉE EVO CORSE ATLAS BL NOIR MAT AVEC RING BEADLOCK NOIR 9x17"

ATLAS BL est la nouvelle roue de la gamme tout-terrain d'EvoCorse. Il s'agit d'une roue en alliage durable avec un profil en 12 rayons qui se trouve entièrement à l'intérieur de la jante du pneu pour protéger les rayons et les composants mécaniques du gravier et du sable. Le revêtement en poudre à trois couches donne à la roue une résistance à l'usure supérieure à la moyenne, ainsi qu'un aspect constamment bien entretenu même après les sorties les plus difficiles. La configuration BL...

Informations Techniques :

Indice de charge : 1250Kg Entraxe et déport à confirmer selon le véhicule (Entraxe possible de 114 à 150) Déport avec Ring Beadlock entre -40 et +45 Poids entre 16.5 et 18.1Kg Couleur NOIR MAT

Référence : **ATLAS-BL-BM-RING-BL-B**

Prix : **573,00 € TTC/KIT**

EQUIPEMENTS POUR TOYOTA KDJ120 KDJ125 2003-2009



COULEUR PRÉSENTÉE : ANTHRACITE

JANTE ALUMINIUM RENFORCÉE EVO CORSE ATLAS BL OR AVEC RING BEADLOCK ALUMINIUM 9x17"

ATLAS BL est la nouvelle roue de la gamme tout-terrain d'EvoCorse. Il s'agit d'une roue en alliage durable avec un profil en 12 rayons qui se trouve entièrement à l'intérieur de la jante du pneu pour protéger les rayons et les composants mécaniques du gravier et du sable. Le revêtement en poudre à trois couches donne à la roue une résistance à l'usure supérieure à la moyenne, ainsi qu'un aspect constamment bien entretenu même après les sorties les plus difficiles. La configuration BL...

Informations Techniques :

Indice de charge : 1250Kg Entraxe et déport à confirmer selon le véhicule (Entraxe possible de 114 à 150) Déport avec Ring Beadlock entre -40 et +45 Poids entre 16.5 et 18.1Kg Couleur OR

Référence : ATLAS-BL-OR-RING-BL-A

Prix : **585,00 € TTC/KIT**



COULEUR PRÉSENTÉE : BRONZE MAT

JANTE ALUMINIUM RENFORCÉE EVO CORSE ATLAS BL OR AVEC RING BEADLOCK CUIVRE 9x17"

ATLAS BL est la nouvelle roue de la gamme tout-terrain d'EvoCorse. Il s'agit d'une roue en alliage durable avec un profil en 12 rayons qui se trouve entièrement à l'intérieur de la jante du pneu pour protéger les rayons et les composants mécaniques du gravier et du sable. Le revêtement en poudre à trois couches donne à la roue une résistance à l'usure supérieure à la moyenne, ainsi qu'un aspect constamment bien entretenu même après les sorties les plus difficiles. La configuration BL...

Informations Techniques :

Indice de charge : 1250Kg Entraxe et déport à confirmer selon le véhicule (Entraxe possible de 114 à 150) Déport avec Ring Beadlock entre -40 et +45 Poids entre 16.5 et 18.1Kg Couleur OR

Référence : ATLAS-BL-OR-RING-BL-G

Prix : **585,00 € TTC/KIT**



COULEUR PRÉSENTÉE : BRONZE MAT

JANTE ALUMINIUM RENFORCÉE EVO CORSE ATLAS BL OR AVEC RING BEADLOCK NOIR 9x17"

ATLAS BL est la nouvelle roue de la gamme tout-terrain d'EvoCorse. Il s'agit d'une roue en alliage durable avec un profil en 12 rayons qui se trouve entièrement à l'intérieur de la jante du pneu pour protéger les rayons et les composants mécaniques du gravier et du sable. Le revêtement en poudre à trois couches donne à la roue une résistance à l'usure supérieure à la moyenne, ainsi qu'un aspect constamment bien entretenu même après les sorties les plus difficiles. La configuration BL...

Informations Techniques :

Indice de charge : 1250Kg Entraxe et déport à confirmer selon le véhicule (Entraxe possible de 114 à 150) Déport avec Ring Beadlock entre -40 et +45 Poids entre 16.5 et 18.1Kg Couleur OR

Référence : ATLAS-BL-OR-RING-BL-B

Prix : **585,00 € TTC/KIT**



COULEUR PRÉSENTÉE : ANTHRACITE

JANTE ALUMINIUM RENFORCÉE EVO CORSE ATLAS BL SILVER AVEC RING BEADLOCK ALUMINIUM 9x17"

ATLAS BL est la nouvelle JANTE de la gamme tout-terrain d'EvoCorse. Il s'agit d'une JANTE en alliage durable avec un profil en 12 rayons qui se trouve entièrement à l'intérieur de la jante du pneu pour protéger les rayons et les composants mécaniques du gravier et du sable. Le revêtement en poudre à trois couches donne à la roue une résistance à l'usure supérieure à la moyenne, ainsi qu'un aspect constamment bien entretenu même après les sorties les plus difficiles. La configuration BL...

Informations Techniques :

Indice de charge : 1250Kg Entraxe et déport à confirmer selon le véhicule (Entraxe possible de 114 à 150) Déport avec Ring Beadlock entre -40 et +45 Poids entre 16.5 et 18.1Kg Couleur SILVER

Référence : ATLAS-BL-SI-RING-BL-A

Prix : **585,00 € TTC/KIT**



COULEUR PRÉSENTÉE : ATHRACITE

JANTE ALUMINIUM RENFORCÉE EVO CORSE ATLAS BL SILVER AVEC RING BEADLOCK CUIVRÉ 9x17"

ATLAS BL est la nouvelle JANTE de la gamme tout-terrain d'EvoCorse. Il s'agit d'une JANTE en alliage durable avec un profil en 12 rayons qui se trouve entièrement à l'intérieur de la jante du pneu pour protéger les rayons et les composants mécaniques du gravier et du sable. Le revêtement en poudre à trois couches donne à la roue une résistance à l'usure supérieure à la moyenne, ainsi qu'un aspect constamment bien entretenu même après les sorties les plus difficiles. La configuration BL...

Informations Techniques :

Indice de charge : 1250Kg Entraxe et déport à confirmer selon le véhicule (Entraxe possible de 114 à 150) Déport avec Ring Beadlock entre -40 et +45 Poids entre 16.5 et 18.1Kg Couleur SILVER

Référence : ATLAS-BL-SI-RING-BL-G

Prix : **585,00 € TTC/KIT**



COULEUR PRÉSENTÉE : ANTHRACITE

JANTE ALUMINIUM RENFORCÉE EVO CORSE ATLAS BL SILVER AVEC RING BEADLOCK NOIR 9x17"

ATLAS BL est la nouvelle JANTE de la gamme tout-terrain d'EvoCorse. Il s'agit d'une JANTE en alliage durable avec un profil en 12 rayons qui se trouve entièrement à l'intérieur de la jante du pneu pour protéger les rayons et les composants mécaniques du gravier et du sable. Le revêtement en poudre à trois couches donne à la roue une résistance à l'usure supérieure à la moyenne, ainsi qu'un aspect constamment bien entretenu même après les sorties les plus difficiles. La configuration BL...

Informations Techniques :

Indice de charge : 1250Kg Entraxe et déport à confirmer selon le véhicule (Entraxe possible de 114 à 150) Déport avec Ring Beadlock entre -40 et +45 Poids entre 16.5 et 18.1Kg Couleur SILVER

Référence : ATLAS-BL-SI-RING-BL-B

Prix : **585,00 € TTC/KIT**

JANTES TôLES / ACIER

**JANTE ACIER GOSS DAYTONA STREET LOCK**

Jante acier Goss Daytona Street Lock. Finition noire mat Ring gris anthracite avec visseries apparentes. Structure renforcée pour une utilisation Off-Road Look Beadlock (cette jante n'est pas une beadlock) livré sans visserie ni cache moyeuse monte sur le véhicule avec de possibles modifications de carrosserie (nous consulter pour confirmer la compatibilité de votre véhicule) modèle disponible en : Largeur Diamètre Nb de trous Entraxe Déport Center...

Références :

667BK - JANTE ACIER GOSS DAYTONA STREET LOCK 8 X 17
ENTRAXE 6 X 139.7 DEPORT 10
Prix : 222,00 € TTC/PIECE

**JANTE ACIER GOSS MODULAR GENERATION II BLACK**

Jante acier Modular Génération II Finition BLACK Structure renforcée pour une utilisation Off-Road livré sans visserie ni cache moyeu se monte sur le véhicule avec de possibles modifications de carrosserie (nous consulter pour confirmer la compatibilité de votre véhicule) modèle disponible en : Largeur Diamètre Nb de trous Entraxe Déport Center bore 7 17 6 139.7 20 106.1

Références :

457106.1BK - JANTE ACIER GOSS MODULAR GENERATION II
BLACK 7 X 17 ENTRAXE 6 X 139.7 DEPORT 20
Prix : 141,00 € TTC/PIECE
467106.1BK - JANTE ACIER GOSS MODULAR GENERATION II
BLACK 8 X 17 ENTRAXE 6 X 139.7 DEPORT 20
Prix : 144,00 € TTC/PIECE

**JANTE ACIER GOSS SOFT8 BLACK MAT**

Jante acier Soft8 Finition black mat Structure renforcée pour une utilisation Off-Road livré sans visserie ni cache moyeu se monte sur le véhicule avec de possibles modifications de carrosserie (nous consulter pour confirmer la compatibilité de votre véhicule) modèle disponible en : Largeur Diamètre Nb de trous Entraxe Déport Center bore 8 17 6 139.7 10 106.1

Références :

567BK - JANTE ACIER GOSS SOFT8 BLACK MAT 8 X 17
ENTRAXE 6 X 139.7 DEPORT 10
Prix : 147,00 € TTC/PIECE

**JANTE ACIER GOSS TRIANGULAR GENERATION II
BLACK**

Jante acier Triangular Génération II Finition BLACK Structure renforcée pour une utilisation Off-Road livré sans visserie ni cache moyeu se monte sur le véhicule avec de possibles modifications de carrosserie (nous consulter pour confirmer la compatibilité de votre véhicule) modèle disponible en : Largeur Diamètre Nb de trous Entraxe Déport Center bore 7 17 6 139.7 20 106.1

Références :

357106.1BK - JANTE ACIER GOSS TRIANGULAR GENERATION II BLACK 7 X 17 ENTRAXE 6 X 139.7 DEPORT 20

Prix : 139,00 € TTC/PIECE

367106.1BK - JANTE ACIER GOSS TRIANGULAR GENERATION II BLACK 8 X 17 ENTRAXE 6 X 139.7 DEPORT 20

Prix : 141,00 € TTC/PIECE

**JANTE ACIER GOSS TRIANGULAR GENERATION II
BLACK 7.5 X 18 ENTRAXE 6 X 139.7 DEPORT 20**

Jante acier Triangular Génération II Finition BLACK Structure renforcée pour une utilisation Off-Road livré sans visserie ni cache moyeu se monte sur le véhicule avec de possibles modifications de carrosserie (nous consulter pour confirmer la compatibilité de votre véhicule) modèle disponible en : Largeur Diamètre Nb de trous Entraxe Déport Center bore 7.5 18 6 139.7 20 106.1

Référence : 387106.1BK

Prix : 174,00 € TTC/PIECE

**JANTE ACIER GOSS TRIANGULAR GENERATION II
SILVER**

Jante acier Triangular Génération II Finition SILVER / GUN METAL GRAY Structure renforcée pour une utilisation Off-Road livré sans visserie ni cache moyeu se monte sur le véhicule avec de possibles modifications de carrosserie (nous consulter pour confirmer la compatibilité de votre véhicule) modèle disponible en : Largeur Diamètre Nb de trous Entraxe Déport Center bore 7 17 6 139.7 20 106.1

Références :

357106.1GM - JANTE ACIER GOSS TRIANGULAR GENERATION II SILVER 7 X 17 ENTRAXE 6 X 139.7 DEPORT 20

Prix : 139,00 € TTC/PIECE

ECLAIRAGE & ENERGIE

ACCESSOIRES ÉLECTRIQUES



FAISCEAU DE RECUPERATION 12V PLEIN PHARE H4 UNIVERSEL

L'adaptateur se branche entre l'ampoule et la prise h4 de votre véhicule. Vous pouvez donc récupérer du courant 12v via les pleins phares.

Référence : WIRPIGGY-H4

Prix : 23,00 € TTC/PIECE



INTERRUPTEUR ACCESSOIRE ECLAIRAGE BARRE LED POUR TOYOTA

PRINCIPALES CARACTÉRISTIQUES Rétroéclairage LED bleu La lumière supérieure est active lorsque l'alimentation est allumée La lumière inférieure est active lorsque les lumières du tableau de bord sont allumées L'impression gravée au laser garantit que notre impression ne s'effacera jamais avec l'utilisation. Évalué à 3A sur 12v Excellente conception de correspondance OEM Voltmètre USB de type court - Courant de sortie: 2,5a+ Double USB de type court - Courant...

Référence : TALL-TOY-BAR

Prix : 39,00 € TTC/PIECE



INTERRUPTEUR ACCESSOIRE ECLAIRAGE POUR TOYOTA

PRINCIPALES CARACTÉRISTIQUES Rétroéclairage LED bleu La lumière supérieure est active lorsque l'alimentation est allumée La lumière inférieure est active lorsque les lumières du tableau de bord sont allumées L'impression gravée au laser garantit que notre impression ne s'effacera jamais avec l'utilisation. Évalué à 3A sur 12v Excellente conception de correspondance OEM Voltmètre USB de type court - Courant de sortie: 2,5a+ Double USB de type court - Courant...

Référence : TALL-TOY-RGHT

Prix : 39,00 € TTC/PIECE

EQUIPEMENTS POUR TOYOTA KDJ120 KDJ125 2003-2009



INTERRUPTEUR ACCESSOIRE FEUX DE RECUL POUR TOYOTA

PRINCIPALES CARACTÉRISTIQUES Rétroéclairage LED bleu La lumière supérieure est active lorsque l'alimentation est allumée La lumière inférieure est active lorsque les lumières du tableau de bord sont allumées L'impression gravée au laser garantit que notre impression ne s'effacera jamais avec l'utilisation. Évalué à 3A sur 12v Excellente conception de correspondance OEM Voltmètre USB de type court - Courant de sortie: 2,5a+ Double USB de type court - Courant...

Référence : TALL-TOY-REAR

Prix : **39,00 € TTC/PIECE**

INTERFACE LINX ARB



KIT DE MONTAGE VEHICULE POUR INTERFACE ARB LINX - KIT 1

Kit de montage permettent de positionner l'écran mobile LINX de manière pratique et discrète à la portée du conducteur, offrant ainsi une vue dégagée sur la route. Kit spécifique aux véhicules suivants: Toyota Hilux Vigo et Revo à partir de 2005 Toyota Landcruiser J15 Toyota Landcruiser J12 Mitsubishi L200 Triton à partir de 2016 Isuzu D-max à partir de 2012

Référence : 7450106

Prix : **34,00 € TTC/KIT**

PHARES & LONGUES-PORTÉES

ACCESSOIRES MONTAGE LONGUES-PORTÉES



FAISCEAU DE RECUPERATION 12V PLEIN PHARE H4 UNIVERSEL

L'adaptateur se branche entre l'ampoule et la prise h4 de votre véhicule. Vous pouvez donc récupérer du courant 12v via les pleins phares.

Référence : WIRPIGGY-H4

Prix : **23,00 € TTC/PIECE**

NAVIGATION & COMMUNICATION

GPS

GPS



AUTORADIO ANDROID AUTO / CARPLAY 9 POUCES POUR TOYOTA LANDCRUISER KDJ 120 2003-2009

Livré avec tous les accessoires esthétiques et de montage. Ce poste de radio remplace le poste de radio d'origine pour offrir à votre Toyota Land Cruiser KDJ 120 un système sonore de qualité avec une connexion wifi qui vous permettra d'avoir toujours vos cartes de navigation à jour. Écran tactile 1280x720, Bluetooth, WiFi, GPS, MAB et MAB+ Emplacement Sim 4G sortie audio 4x45w Processor : Octacore Apple Carplay SANS FIL Android Auto SANS FIL Les cartes du système de navigation...

Informations Techniques :

Configuration X9C : Système d'exploitation Android 12 Connexion WiFi intégrée 2,5/5 GHz Internet da Wi-Fi / HotSpot + Slot SIM 4G Bluetooth Processeur 8 cœurs Mémoire vive 4 GB Mémoire 64 GO Dimension de l'écran 9" Puissance de sortie 4 x 45 Navigation europe USB DAB+ Intégré avec antenne fournie dans l'emballage RCA 4 PRE + SUB Page d'accueil (disposition des couleurs et des icônes) CarPlay/AndroidAuto Carplay et Android Auto "wireless"

Référence : JF-039TP-X9C

Prix : **649,00 € TTC/PIECE**

PERFORMANCE & OPTIMISATION

COMPÉTITION

ACCESSOIRES COMPÉTITION



BAVETTES BLANCHE SEMI-RIGIDES 328x498

Vendu à la paire. Bavettes blanches. Dimensions : 345x495mm. Couleur blanche. Epaisseur : 2mm. Silencieuses aux impacts, ne flottent pas avec la vitesse, facile à retailler / adapter.

Référence : ACBA014

Prix : **20,00 € TTC/PAIRE**

EQUIPEMENTS POUR TOYOTA KDJ120 KDJ125 2003-2009

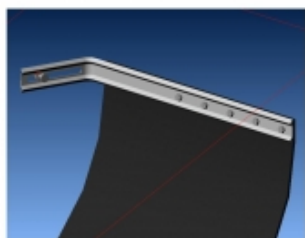

KIT DE MONTAGE BAVETTES

Vendu à la paire. Kit complet pour réaliser avec facilité la fixation sur le véhicule de 2 bavettes grâce à deux équerres zinguées. Kit livré complet avec visserie et notice.

Référence : ACBA113
Prix : **26,00 € TTC/PAIRE**



KIT SANGLES MONTAGE BAVETTES

Vendu à la paire. Kit de sangles grises permettant de relever à volonté les bavettes de votre véhicule. Kit complet pour une paire de bavette : Cames à griffe, sangle, équerres de renfort, visserie, notice.

Référence : ACBA112
Prix : **26,00 € TTC/PAIRE**

DURITES & REFROIDISSEMENT

REFROIDISSEMENT



KIT REFROIDISSEUR HUILE DE BOITE DE VITESSE AUTOMATIQUE 4 OU 5 RAPPORTS LAND CRUISER KDJ120

Ce kit complet de refroidissement pour l'huile de boîte de vitesse automatique 4 ou 5 rapports est dédié au Toyota Land Cruiser KDJ120. Il comprend le radiateur et les durites ainsi que la notice de montage. Kit de Refroidissement d'Huile de Transmission Renforcé pour Toyota Prado Série 120 avec Boîte Automatique 4 et 5 Vitesses? Optimisez les performances et la longévité de la transmission automatique de votre Toyota Prado Série 120 grâce à notre Kit de Refroidissement d'Huile de Transmission...

Informations Techniques :

Photo non contractuelle

Référence : KRHBVA120
Prix : **874,80 € TTC/KIT**



KIT REFROIDISSEUR HUILE DE BOITE DE VITESSE AUTOMATIQUE TOYOTA HILUX REVO 2016+

Kit de Refroidissement d'Huile de Transmission Renforcé pour Toyota Hilux Revo 2016+ avec Boîte Automatique. Optimisez les performances et la longévité de la transmission automatique de votre Toyota Hilux Revo grâce à notre Kit de Refroidissement d'Huile de Transmission Renforcé. Conçu spécifiquement pour les modèles équipés de boîtes automatiques, ce kit maintient une température de fonctionnement optimale, même lors de trajets exigeants tels que le remorquage ou la conduite...

Informations Techniques :

Photo non contractuelle

Référence : KRHBVA126

Prix : **874,80 € TTC/KIT**

ECHAPPEMENTS



ECHAPPEMENT INOX : DECATALYSEUR AVEC POT DE DETENTE POUR TOYOTA LAND CRUISER KDJ120/125 DE 2003-2009 ET KDJ150/155 DE 2009-2010 3.0L D4D 163-166-173HP**

Référence : TOYO174

Prix : **539,00 € TTC/PIECE**



ECHAPPEMENT INOX : DECATALYSEUR POUR TOYOTA LAND CRUISER KDJ120/125 DE 2003-2009 ET KDJ150/155 DE 2009-2010 3.0L D4D 173HP**

Ce tube de remplacement du catalyseur est déconseillé pour les 163CV (à remplacer par le Toyo174). Cintré par sur cintreuse à mandrin il assure un maximum de flux de gaz. A noter que pour un meilleur rendement (plus de couple à bas régime) nous conseillons le décatalyseur avec pot de détente TOYO174. Se monte aussi sur les premiers KDJ150/155 sans fap d'origine Non homologué sur route.

Référence : TOYO141

Prix : **290,00 € TTC/PIECE**

EQUIPEMENTS POUR TOYOTA KDJ120 KDJ125 2003-2009



**ECHAPPEMENT INOX : INTERMEDIAIRE AVEC
SILENCIEUX POUR TOYOTA LAND CRUISER
KDJ120 DE 2003-2009 3.0L D4D 163-166-173HP**

Référence : TOYO142
Prix : 903,00 € TTC/PIECE



**ECHAPPEMENT INOX : INTERMEDIAIRE AVEC
SILENCIEUX POUR TOYOTA LAND CRUISER
KDJ125 DE 2003-2009 3.0L D4D 163-166-173HP**

Référence : TOYO145
Prix : 864,00 € TTC/PIECE



**ECHAPPEMENT INOX : INTERMEDIAIRE SANS
SILENCIEUX POUR TOYOTA LAND CRUISER
KDJ120 DE 2003-2009 3.0L D4D 163-166-173HP**

Référence : TOYO143
Prix : 504,00 € TTC/PIECE



**ECHAPPEMENT INOX : INTERMEDIAIRE SANS
SILENCIEUX POUR TOYOTA LAND CRUISER
KDJ125 DE 2003-2009 3.0L D4D 163-166-173HP**

Référence : TOYO146
Prix : 476,00 € TTC/PIECE

EQUIPEMENTS POUR TOYOTA KDJ120 KDJ125 2003-2009

**ECHAPPEMENT INOX : TUBE ARRIERE POUR
TOYOTA LAND CRUISER KDJ120 DE 2003-2009
3.0L D4D 163-166-173HP****Référence : TOYO144**
Prix : 469,00 € TTC/PIECE**ECHAPPEMENT INOX : TUBE ARRIERE POUR
TOYOTA LAND CRUISER KDJ125 DE 2003-2009
3.0L D4D 163-166-173HP****Référence : TOYO147**
Prix : 469,00 € TTC/PIECE**LIGNE ECHAPPEMENT COMPLETE INOX POUR
TOYOTA KDJ 120 5 PORTES**

Spécialiste de l'échappement inox depuis plus de 10 ans, Tecinox étudie, conçoit et fabrique tous les systèmes d'échappement sur mesure et prêt à poser pour les 4x4. Les avantages de la ligne d'échappement Tecinox : Amélioration du rendement des flux de gaz de votre véhicule tout terrain : augmentation du couple moteur. Amélioration de la garde au sol, diminution du poids. Conception INOX : augmente la durée de vie de votre échappement. Ligne...

Référence : ECHAPKDJ120
Prix : 1 815,45 € TTC/KIT



LIGNE ECHAPPEMENT COMPLETE INOX POUR TOYOTA KDJ125 3 PORTES

Spécialiste de l'échappement inox depuis plus de 10 ans, Tecinox étudie, conçoit et fabrique tous les systèmes d'échappement sur mesure et prêt à poser pour les 4x4. Les avantages de la ligne d'échappement Tecinox : Amélioration du rendement des flux de gaz de votre véhicule tout terrain : augmentation du couple moteur. Amélioration de la garde au sol, diminution du poids. Conception INOX : augmente la durée de vie de votre échappement. Ligne...

Informations Techniques :

Photo non contractuelle.

Référence : ECHAPKDJ125

Prix : 1 541,85 € TTC/KIT



LIGNE ECHAPPEMENT INOX POUR TOYOTA KDJ120 5 PORTES (SANS DECATALYSEUR)

Spécialiste de l'échappement inox depuis plus de 10 ans, Tecinox étudie, conçoit et fabrique tous les systèmes d'échappement sur mesure et prêt à poser pour les 4x4. Les avantages de la ligne d'échappement Tecinox : Amélioration du rendement des flux de gaz de votre véhicule tout terrain : augmentation du couple moteur. Amélioration de la garde au sol, diminution du poids. Conception INOX : augmente la durée de vie de votre échappement. Ligne...

Référence : ECHAPKDJ120SC

Prix : 1 303,40 € TTC/KIT



LIGNE ECHAPPEMENT INOX POUR TOYOTA KDJ125 3 PORTES (SANS DECATALYSEUR)

Spécialiste de l'échappement inox depuis plus de 10 ans, Tecinox étudie, conçoit et fabrique tous les systèmes d'échappement sur mesure et prêt à poser pour les 4x4. Les avantages de la ligne d'échappement Tecinox : Amélioration du rendement des flux de gaz de votre véhicule tout terrain : augmentation du couple moteur. Amélioration de la garde au sol, diminution du poids. Conception INOX : augmente la durée de vie de votre échappement. Ligne...

Informations Techniques :

Photo non contractuelle.

Référence : ECHAPKDJ125SC

Prix : 1 266,35 € TTC/KIT

EMBRAYAGE RENFORCÉ

EQUIPEMENTS POUR TOYOTA KDJ120 KDJ125 2003-2009



KIT D'EMBRAYAGE RENFORCE HD TERRAIN TAMER POUR TOYOTA LANDCRUISER KDJ120 BOITE 6 VITESSES

KIT D'EMBRAYAGE RENFORCE HD TERRAIN TAMER POUR TOYOTA LANDCRUISER PRADO TOYOTA LANDCRUISER PRADO KDJ120 DE 8/2006 A 10/2009 BOITE 6 VITESSES Dimensions : 275 x 29 x 21 mm - Augmentation de 25% de la pression du mécanisme - Carter de mécanisme d'embrayage zingué - Ressorts de disque d'embrayage renforcés - Matériau du disque de friction de qualité premium - Moulage évitant l'effritement du disque

Informations Techniques :

Comprend: disque mécanisme butée roulement pilote centreur

Référence : TTCK7746HP
Prix : 1 650,00 € TTC/PIECE



KIT EMBRAYAGE RENFORCE XTREME OUTBACK +35% 530 NM POUR TOYOTA KDJ 120 Boite 5 vitesses

Disque d'embrayage renforcé avec revêtement organique et mécanisme renforcé (avec une pression supérieure). La pédale d'embrayage peut éventuellement devenir sensiblement plus dure (augmentation de tenue 25 %). Utilisation extrême pour la compétition (au débrayage on peut ressentir un "broutage"). Kit complet : Disque d'embrayage mécanisme butée roulement. Kit adapté pour les véhicules suivants : TOYOTA KDJ 120 diesel JUSQU'A 10/06 Boite 5 vitesses Dimensions : 275 x...

Référence : KTY28029-1A
Prix : 732,00 € TTC/KIT



KIT EMBRAYAGE RENFORCE XTREME OUTBACK +35% 530 NM POUR TOYOTA KDJ 120 boite 6 vitesses

Disque d'embrayage renforcé avec revêtement organique et mécanisme renforcé (avec une pression supérieure). La pédale d'embrayage peut éventuellement devenir sensiblement plus dure (augmentation de tenue 25 %). Utilisation extrême pour la compétition (au débrayage on peut ressentir un "broutage"). Kit complet : Disque d'embrayage mécanisme butée roulement. Kit adapté pour les véhicules suivants : TOYOTA KDJ 120 boite 6 vitesses Dimensions : 275 x 21 x 29...

Référence : KTY28030-1A
Prix : 961,00 € TTC/KIT

FILTRATION PERFORMANCE

EQUIP RAID

145 RUE DE L'ÎLE NAPOLÉON
68100 MULHOUSE
TÉL: +33 (0)3 89 61 90 88 / FAX: +33 (0)3 89 61 70 67
E-MAIL : vpc@equip-RAID.FR

Magasin ouvert le lundi de 14h à 18h,
du mardi au vendredi de 9h à 12h et de 14h à 18h
et le samedi de 9h à 12h

Prix valables du 01/06/2026 au 30/06/2026
TVA 20% incluse
Document non contractuel (ref : cat_KDJ120KDJ1252003-2009_06_2026)
Photos non contractuelles

EQUIPEMENTS POUR TOYOTA KDJ120 KDJ125 2003-2009



FILTRE HABITACLE POUR TOYOTA

FILTRE HABITACLE AU CHARBON ACTIF POUR TOYOTA : FJ Cruiser HDJ100 GRJ120 KDJ120 KDJ125 KZJ120 RZJ120 4 RUNNER GRN210 GRN215

Référence : TTCA-460C
Prix : **28,00 € TTC/PIECE**

FREINAGE RENFORCÉ

DISQUE DE FREIN RENFORCÉ



DISQUE DE FREIN ARRIERE PERCE / RAINURE TERRAIN TAMER

DISQUE DE FREIN : - Percé / rainuré - Modèle réversible (se monte à gauche ou à droite) - Finition améliorant l'évacuation des impuretés - Offre un meilleur refroidissement permettant une plus grande endurance lors des freinages intenses Véhicules : TOYOTA LANDCRUISER PRADO GRJ120 A PARTIR DE 09/2002 TOYOTA LANDCRUISER PRADO KDJ120 A PARTIR DE 09/2002 TOYOTA LANDCRUISER PRADO KZJ120 A PARTIR DE 09/2002 TOYOTA LANDCRUISER PRADO KZJ90 A PARTIR DE 04/1996 TOYOTA LANDCRUISER PRADO...

Référence : 42431-60201HP
Prix : **159,00 € TTC/PIECE**



DISQUE de FREIN Arrière Rainuré/Pointé RDA

DISQUE de FREIN Arrière Rainuré/Pointé RDA Cet article se monte sur les modèles suivants : TOYOTAFJ Cruiser06- GSJ15(Ventilé - Ø 311,8mm - Epaisseur 18mm - Hauteur 68,3mm - Centreur Ø 105,9mm - 6 Trous) TOYOTAGRJ120 et GRJ12503-10 AU29J / BU29J(Ventilé - Ø 311,8mm - Epaisseur 18mm - Hauteur 68,3mm - Centreur Ø 105,9mm - 6 Trous) TOYOTAHZJ70, HZJ73 et HZJ7590-99(Ventilé - Ø 311,8mm - Epaisseur 18mm - Hauteur 68,3mm - Centreur Ø 105,9mm - 6 Trous) TOYOTAKDJ120 et KDJ12503-10...

Référence : MRD-2209RP
Prix : **281,47 € TTC/PAIRE**



DISQUE DE FREIN AVANT PERCE / RAINURE TERRAIN TAMER

DISQUE DE FREIN : - Percé / rainuré - Modèle réversible (se monte à gauche ou à droite) - Finition améliorant l'évacuation des impuretés - Offre un meilleur refroidissement permettant une plus grande endurance lors des freinages intenses Véhicules : TOYOTA LANDCRUISER PRADO GRJ120 A PARTIR DE 09/2002 TOYOTA LANDCRUISER PRADO KDJ120 A PARTIR DE 09/2002 TOYOTA LANDCRUISER PRADO KZJ120 A PARTIR DE 09/2002 TOYOTA LANDCRUISER PRADO RZJ120 A PARTIR DE 09/2002

Référence : 43512-60150HP

Prix : **159,00 € TTC/PIECE**



DISQUE de FREIN Avant Rainuré/Pointé EBC

DISQUE de FREIN Avant Rainuré/Pointé RDA (La Paire) Cet article se monte sur les modèles suivants : TOYOTAFJ Cruiser06-GSJ15(Ventilé - Ø 337,4mm - Epaisseur 28mm - Hauteur 67,8mm - Centreur Ø 108mm - 6 Trous) TOYOTAGRJ120 et GRJ12503-10 AU29J / BU29J(Ventilé - Ø 337,4mm - Epaisseur 28mm - Hauteur 67,8mm - Centreur Ø 108mm - 6 Trous) TOYOTAKDJ120 et KDJ12503-10 AZ29J / BZ29J(Ventilé - Ø 337,4mm - Epaisseur 28mm - Hauteur 67,8mm - Centreur Ø 108mm - 6 Trous)

Référence : MFD-2T01RP

Prix : **314,52 € TTC/PAIRE**



DISQUES ARRIERE DBA 4000 SERIES T3 POUR TOYOTA LANDCRUISER KDJ/KZJ/90/95 ET KDJ120/125

DBA a breveté son système de ventilation des disques "kangaroo Paw" ou Patte de Kangourou. Ce système permet une ventilation beaucoup plus efficace pour maintenir les disques aux températures les plus basses lors d'une utilisation intensive. L'utilisation du Kangaroo Paw en lieu et place des systèmes conventionnels à colonnes ou parois permet d'augmenter l'efficacité du refroidissement en comparaison avec la plupart des autres disques ventilés. Ce système réduit grandement le risque de...

Informations Techniques :

Diamètre extérieur : 312 mm Diamètre intérieur : 106 mm Epaisseur : 18 mm REFERENCE COMPATIBLE : BAW 024008012 LEXUS 4243160270 LEXUS 4243160201 TOYOTA 4243160200 TOYOTA 4243160190 TOYOTA 4243160130 A.B.S. 16891 APEC braking DSK2151 ASHIKA 6102209 ATE 24011807091 BAW 024008012 BENDIX 562738BC BLUE...

Référence : DBA4793S

Prix : **482,00 € TTC/PAIRE**



DISQUES ARRIERE DBA STREET SERIES T2 POUR TOYOTA LANDCRUISER KDJ/KZJ/90/95 ET KDJ120/125

DBA a breveté son système de ventilation des disques "kangaroo Paw" ou Patte de Kangourou. Ce système permet une ventilation beaucoup plus efficace pour maintenir les disques aux températures les plus basses lors d'une utilisation intensive. L'utilisation du Kangaroo Paw en lieu et place des systèmes conventionnels à colonnes ou parois permet d'augmenter l'efficacité du refroidissement en comparaison avec la plupart des autres disques ventilés. Ce système réduit grandement le risque de...

Informations Techniques :

Diamètre extérieur : 312 mm Diamètre intérieur : 106 mm Epaisseur : 18 mm Références compatibles: BAW 024008012 LEXUS 4243160201 LEXUS 4243160270 TOYOTA 4243160190 TOYOTA 4243160130 TOYOTA 4243160200 A.B.S. 16891 APEC braking DSK2151 ASHIKA 6102209 ATE 24011807091 BAW 024008012 BENDIX 562738BC BLUE...

Référence : DBA793S
Prix : **308,00 € TTC/PAIRE**

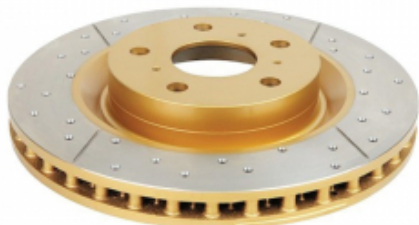

DISQUES ARRIERE PERCES RAINURES VENTILES DBA GOLD POUR TOYOTA KDJ/KZJ/90/95 ET KDJ120/125

Les disques de freins rainurés percés DBA garantissent un freinage optimal et constant. Le perçage assure une ventilation efficace même en condition d'utilisation sévère (véhicule chargé utilisé en Raid par exemple), tandis que le rainurage permet de nettoyer disques et plaquettes pour un freinage toujours efficace quelque soient les conditions de roulage (boue, sable...). Le complément indispensable de toute préparation tout-terrain sérieuse.

Informations Techniques :

Pour TOYOTA : - KDJ120/125 à partir de 2003 - KZJ120 - KDJ 90 et KDJ 95 - KZJ 90/95 Diamètre : 312 mm

Référence : DBA793EX
Prix : **327,00 € TTC/PAIRE**



DISQUES AVANT DBA 4000 SERIES T3 338MM POUR TOYOTA KDJ120/125

DBA a breveté son système de ventilation des disques "kangaroo Paw" ou Patte de Kangourou. Ce système permet une ventilation beaucoup plus efficace pour maintenir les disques aux températures les plus basses lors d'une utilisation intensive. L'utilisation du Kangaroo Paw en lieu et place des systèmes conventionnels à colonnes ou parois permet d'augmenter l'efficacité du refroidissement en comparaison avec la plupart des autres disques ventilés. Ce système réduit grandement le risque de...

Informations Techniques :

Diamètre extérieur : 338mm Diamètre intérieur : 108 mm Epaisseur : 28 mm REFERENCE COMPATIBLE : LEXUS 4351260160 LEXUS 4351260151 TOYOTA 4351260150 A.B.S. 17459 APEC braking DSK2280 ASHIKA 60022003 ATE 24012801941 ATE 428194 AUGROS 5290343P BENDIX 562743BC BLUE PRINT ADT343161 BOSCH 0986479304 BOSCH F026A01106 BOSCH 986479304 Brake...

Référence : DBA42700S

Prix : 463,00 € TTC/PAIRE



DISQUES AVANT DBA STREET SERIES T2 338MM POUR TOYOTA KDJ 120/125 2003-2009

DBA a breveté son système de ventilation des disques "kangaroo Paw" ou Patte de Kangourou. Ce système permet une ventilation beaucoup plus efficace pour maintenir les disques aux températures les plus basses lors d'une utilisation intensive. L'utilisation du Kangaroo Paw en lieu et place des systèmes conventionnels à colonnes ou parois permet d'augmenter l'efficacité du refroidissement en comparaison avec la plupart des autres disques ventilés. Ce système réduit grandement le risque de...

Informations Techniques :

Diamètre extérieur : 338mm Diamètre intérieur : 108mm Epaisseur : 28mm Références compatibles: LEXUS 4351260160 LEXUS 4351260151 TOYOTA 4351260150 A.B.S. 17459 APEC braking DSK2280 ASHIKA 60022003 ATE 428194 ATE 24012801941 AUGROS 5290343P BENDIX 562743BC BLUE PRINT ADT343161 BOSCH F026A01106 BOSCH 986479304 BOSCH 0986479304 Brake...

Référence : DBA2700S

Prix : 352,00 € TTC/PAIRE

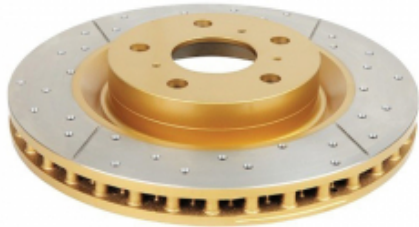
**DISQUES AVANT PERCES RAINURES VENTILES
DBA GOLD POUR TOYOTA KDJ120/125 A PARTIR
DE 2003 ET KZJ120**

Les disques de freins rainurés percés DBA garantissent un freinage optimal et constant. Le perçage assure une ventilation efficace même en condition d'utilisation sévère (véhicule chargé utilisé en Raid par exemple), tandis que le rainurage permet de nettoyer disques et plaquettes pour un freinage toujours efficace quelque soient les conditions de roulage (boue, sable...). Le complément indispensable de toute préparation tout-terrain sérieuse.

Informations Techniques :

Disques avant pour Toyota KZJ / KDJ 120 Diamètre : 338 mm

Référence : DBA2700X
Prix : **315,00 € TTC/PAIRE**

FLEXIBLE DE FREIN**FLEXIBLES DE FREINS RENFORCEE QUALITE
AVIATION POUR TOYOTA KDJ120**

Leader mondial du flexible de frein, Goodridge a fait ses preuves en compétition depuis de nombreuses années. Issu de la compétition, le flexible est réalisé en Teflon avec une tresse de renfort en inox garantissant une très bonne résistance à la corrosion et à la température. Durite évitant la déformation du flexible lors du freinage et garantissant une distance de freinage plus courte.

Informations Techniques :

POUR TOYOTA KDJ120

Référence : STY0685-6
Prix : **164,00 € TTC/KIT**

PLAQUETTES DE FREIN RENFORCÉES

EQUIPEMENTS POUR TOYOTA KDJ120 KDJ125 2003-2009



JEU PLAQUETTES DE FREIN ARRIERE DBA STREET PERFORMANCE POUR TOYOTA LANDCRUISER J7/8/9/12/15 ET PAJERO IV

Les plaquettes de frein Street Performance (SP) de DBA ont été conçues pour les conducteurs à la recherche de performances de freinage améliorées. Les plaquettes de frein DBA Street Performance sont développées pour fournir une réponse de friction efficace à l'application de la pédale et offrir une faible usure et une minimisation de la poussière. DBA recommande les plaquettes de frein Street Performance pour une conduite au quotidien et les véhicules de performance, les 4x4 et les...

Informations Techniques :

HAUTEUR 44.1MM LONGUEUR 116.3MM EPAISSEUR 15.5MM

Référence : **DB1200SP**

Prix : **115,00 € TTC/JEU**



JEU PLAQUETTES DE FREIN ARRIERE DBA XTREME PERFORMANCE POUR TOYOTA LANDCRUISER J7/8/9/12/15 ET PAJERO IV

Les plaquettes de frein Xtreme Performance de DBA ont été conçues pour les conducteurs qui recherchent un mordant initial élevé et une consistance de friction de basses à hautes températures. La gamme XP est destinée aux applications lourdes, où des niveaux de friction plus élevés sont requis, afin de freiner en toute sécurité dans des conditions extrêmes. DBA recommande les plaquettes de frein Xtreme Performance pour les véhicules puissants, ainsi que le remorquage lourd et les 4 roues motrices...

Informations Techniques :

HAUTEUR 44.1 MM LONGUEUR 116.3 MM EPAISSEUR 15.5 MM

Référence : **DB1200XP**

Prix : **127,00 € TTC/JEU**

EQUIPEMENTS POUR TOYOTA KDJ120 KDJ125 2003-2009



JEU PLAQUETTES DE FREIN AVANT 134.6MM DBA STREET PERFORMANCE POUR TOYOTA ET MITSUBISHI PAJERO IV LONG

Les plaquettes de frein Street Performance (SP) de DBA ont été conçues pour les conducteurs à la recherche de performances de freinage améliorées. Les plaquettes de frein DBA Street Performance sont développées pour fournir une réponse de friction efficace à l'application de la pédale et offrir une faible usure et une minimisation de la poussière. DBA recommande les plaquettes de frein Street Performance pour une conduite au quotidien et les véhicules de performance, les 4x4 et les SUV. Ils sont...

Informations Techniques :

HAUTEUR : 77.1MM LONGUEUR: 134.6 MM EPAISSEUR : 16.9MM
OEM 04465-35250, 0446535290

Référence : **DB1482SP**
Prix : **109,50 € TTC/JEU**



JEU PLAQUETTES DE FREIN AVANT 134.6MM DBA XTREME PERFORMANCE POUR TOYOTA ET MITSUBISHI

Les plaquettes de frein Xtreme Performance de DBA ont été conçues pour les conducteurs qui recherchent un mordant initial élevé et une consistance de friction de basses à hautes températures. La gamme XP est destinée aux applications lourdes, où des niveaux de friction plus élevés sont requis, afin de freiner en toute sécurité dans des conditions extrêmes. DBA recommande les plaquettes de frein Xtreme Performance pour les véhicules puissants, ainsi que le remorquage lourd et les 4 roues motrices...

Informations Techniques :

HAUTEUR : 77.1 MM LONGUEUR: 134.6 MM EPAISSEUR 16.9 MM

Référence : **DB1482XP**
Prix : **120,00 € TTC/JEU**



JEU PLAQUETTES DE FREIN AVANT EBC ULTIMAX

Modèle 5 portes

Référence : **MFP-2205EBC**
Prix : **80,70 € TTC/JEU**

EQUIPEMENTS POUR TOYOTA KDJ120 KDJ125 2003-2009



PLAQUETTES DE FREIN ARRIERE EBC GREENSTUFF POUR MITSUBISHI ET TOYOTA

Tous

Informations Techniques :

Cet article se monte sur les modèles suivants : - MITSUBISHI Pajero 3,2DiD et 3,8 V6 06- V8#/V9# (Modèle 5 portes - Hautes Performances) - TOYOTA HDJ80 12s, HZJ80 et FZJ80 90-95 11#J80 (Tous) - TOYOTA HDJ80 24s 95-98 11TJ82 - TOYOTA HZJ73 et HZJ75 4,2D 90-99 - TOYOTA HZJ78 et HZJ79 4,2D 99- - TOYOTA KDJ12# et GRJ12# 03-10 J12#/Z29J - TOYOTA KDJ150 et KDJ155 08/09- - TOYOTA KDJ90 et KDJ95 D4D 00-04 KDJ9#/Z99J - TOYOTA KZJ70 et KZJ73 3,0TD 93-96 - TOYOTA KZJ90, KZJ95 ET VZJ9# 96-00 11#J9#/Y99J - ...

Référence : MRP-2210GS

Prix : **79,43 € TTC/JEU**



PLAQUETTES DE FREIN ARRIERE EBC ULTIMAX POUR MITSUBISHI ET TOYOTA

Tous

Informations Techniques :

Cet article se monte sur les modèles suivants : - MITSUBISHI Pajero 3,2DiD et 3,8 V6 06- V8#/V9# (Modèle 5 portes) - TOYOTA HDJ80 12s, HZJ80 et FZJ80 90-95 11#J80 (Tous) - TOYOTA HDJ80 24s 95-98 11TJ82 - TOYOTA HZJ73 et HZJ75 4,2D 90-99 - TOYOTA HZJ78 et HZJ79 4,2D 99- - TOYOTA KDJ12# et GRJ12# 03-10 J12#/Z29J - TOYOTA KDJ150 et KDJ155 08/09- - TOYOTA KDJ90 et KDJ95 D4D 00-04 KDJ9#/Z99J - TOYOTA KZJ70 et KZJ73 3,0TD 93-96 - TOYOTA KZJ90, KZJ95 ET VZJ9# 96-00 11#J9#/Y99J - TOYOTA LJ70 et LJ73 2°...

Référence : MRP-2210EBC

Prix : **57,27 € TTC/JEU**



PLAQUETTES DE FREIN ARRIERE FORTIFIÉES TERRAIN TAMER POUR TOYOTA LANDCRUISER J7/8/9/12/15 ET PAJERO IV

Plaquettes de frein renforcées Terrain Tamer : performances et sécurité accrues pour véhicules tout-terrain Les plaquettes de frein renforcées Terrain Tamer sont spécialement conçues pour les véhicules soumis à des conditions d'utilisation difficiles : ****Charges lourdes**** : elles sont idéales pour les véhicules transportant des charges importantes (augmentation du poids du véhicule ou remorquage d'une caravane). ****Conditions extrêmes**** : elles sont parfaitement adaptées aux situations...

Référence : DB1200F

Prix : **100,00 € TTC/KIT**

EQUIPEMENTS POUR TOYOTA KDJ120 KDJ125 2003-2009



PLAQUETTES DE FREIN AVANT CERAMIQUE HD TERRAIN TAMER 134.6MM (COMPATIBLE DISQUE 318MM)

PLAQUETTES DE FREIN AVANT CERAMIQUE HD TERRAIN TAMER (compatible avec disques de frein de 318 mm de diamètre) - fabriqué par l'équipementier d'origine - réduction du bruit et des impuretés - haute résistance - technologie brevetée - céramique
Véhicules : MITSUBISHI PAJERO NS 2006-2009 MITSUBISHI PAJERO NT 2009-2011 MITSUBISHI PAJERO NW A PARTIR DE 2001 TOYOTA FJ CRUISER GSJ15 A PARTIR DE 11/2010 TOYOTA HILUX GGN25 10/2008-07/2011 TOYOTA...

Référence : **DB1482TTC**
Prix : **94,00 € TTC/KIT**



PLAQUETTES DE FREIN AVANT EBC GREENSTUFF POUR MITSUBISHI ET TOYOTA

Hautes Performances

Informations Techniques :

Pour les véhicules suivants : -MITSUBISHI PAJERO 3,2DiD et 3,8 V6 06- V8#/V9# (Modèle 5 portes - Hautes Performances) -TOYOTA KDJ120 et KDJ125 03-10 KDJ12#/Z29J (Hautes Performances)

Référence : **MFP-2205GS**
Prix : **127,71 € TTC/JEU**

KIT TURBO & INTERCOOLER

KIT TURBO



KIT TURBO TERRAIN TAMER POUR TOYOTA LAND CRUISER KDJ 120 KDJ 150

Kit Turbo Terrain Tamer – Toyota Land Cruiser KDJ120 & KDJ150
Offrez une nouvelle jeunesse à votre Toyota Land Cruiser KDJ120 ou KDJ150 avec le kit turbo Terrain Tamer. Conçu pour améliorer la puissance, le couple et la fiabilité de votre moteur, ce kit est spécialement adapté à ces deux modèles afin de répondre aux exigences des conducteurs de 4x4 aussi bien sur route que sur terrain accidenté. Un gain de performance immédiat Grâce à la technologie d'induction forcée, ce turbocompresseur...

Référence : **TTGTK019**
Prix : **2 250,00 € TTC/KIT**

PERFORMANCES TRANSMISSION

BLOCAGE DE DIFFÉRENTIEL



BLOCAGE DE DIFFERENTIEL AVANT AIR LOCKER POUR TOYOTA (vendu sans compresseur)

Blocage ARB avant pour TOYOTA FJ Cruiser HILUX 05 -> Landcruiser J120 PRADO Landcruiser J150 PRADO LE BLOCAGE ARB COMPREND : (livré sans compresseur) le différentiel, la tuyauterie, les raccords, la notice de montage, les instructions d'utilisation et la liste des pièces détachées. Quand un véhicule prend un virage, la roue extérieure parcourt une plus grande distance que la roue intérieure, elle doit donc tourner plus vite. Sur tous les...

Référence : RD111

Prix : 1 240,00 € TTC/PIECE



BLOCAGE DE DIFFERENTIEL AVANT AIR LOCKER POUR TOYOTA (vendu sans compresseur)

Blocage ARB avant pour TOYOTA FJ Cruiser HILUX 05 -> Landcruiser J120 PRADO Landcruiser J150 PRADO LE BLOCAGE ARB COMPREND : (livré sans compresseur) le différentiel, la tuyauterie, les raccords, la notice de montage, les instructions d'utilisation et la liste des pièces détachées. Quand un véhicule prend un virage, la roue extérieure parcourt une plus grande distance que la roue intérieure, elle doit donc tourner plus vite. Sur tous les...

Référence : RD121

Prix : 1 240,00 € TTC/PIECE



BLOCAGE DE DIFFERENTIEL AVANT OU ARRIERE AIR LOCKER POUR TOYOTA (vendu sans compresseur)

Blocage ARB pour TOYOTA 4-Runner avec ressorts hélicoïdaux ARRIERE FJ Cruiser ARRIERE HILUX 05 -> ARRIERE HILUX 4 x 2 simple cabine ARRIERE HILUX 4 x 4 IFS, jusqu'à 97 ARRIERE HILUX essai avant rigide AVANT/ARRIERE Hilux 4x4, 98 - 06/2005 ARRIERE LC J7 LightDuty avec ressorts hélicoïdaux AVANT/ARRIERE Landcruiser HZJ105 avec ressorts hélicoïdaux AVANT Landcruiser J120 PRADO ARRIERE Landcruiser J7 à partir de 10/99 AVANT Landcruiser J7 avec ressorts à lames -10/99...

Référence : RD132

Prix : 1 280,00 € TTC/PIECE



ELocker

BLOCAGE DE DIFFERENTIEL ELOCKER 100% ELECTRIQUE

BLOCAGE DE DIFFERENTIEL ELOCKER 100% ELECTRIQUE AVANT Véhicules : TOYOTA LANDCRUISER FJ70 A PARTIR DE 01/1990 TOYOTA LANDCRUISER FJ73 A PARTIR DE 01/1990 TOYOTA LANDCRUISER FJ75 A PARTIR DE 01/1990 TOYOTA LANDCRUISER FJ80 A PARTIR DE 01/1990 TOYOTA LANDCRUISER FZJ105 A PARTIR DE 01/1990 TOYOTA LANDCRUISER FZJ70 A PARTIR DE 01/1990 TOYOTA LANDCRUISER FZJ75 A PARTIR DE 01/1990 TOYOTA LANDCRUISER FZJ78 A PARTIR DE 08/1999 TOYOTA LANDCRUISER FZJ79 A PARTIR DE 08/1999 TOYOTA...

Référence : A9334

Prix : **1 946,00 € TTC/PIECE**



ELocker

BLOCAGE DE DIFFERENTIEL ELOCKER AVANT 100% ELECTRIQUE

BLOCAGE DE DIFFERENTIEL ELOCKER 100% ELECTRIQUE AVANT POUR FJ CRUISER BLOCAGE POUR RATIO 3.91 ET PLUS POUR 120 SERIES BLOCAGE POUR RATIO 3.93 ET PLUS PEUT NÉCESSITER UN MEULAGE DU CARTER POUR LA POSE DE L'ÉLECTROAIMANT SUR LES DIFFÉRENTS MODÈLES (pour Toyota 150 series uniquement modèle Diesel) Véhicules : TOYOTA FJ CRUISER GSJ15 A PARTIR DE 11/2010- TOYOTA HILUX KUN26 A PARTIR DE 2005- TOYOTA LANDCRUISER...

Référence : A11110

Prix : **2 425,00 € TTC/PIECE**



ELocker

KIT BLOCAGE DE DIFFERENTIEL ELOCKER ARRIERE 100% ELECTRIQUE AVEC ROULEMENTS

BLOCAGE DE DIFFERENTIEL ELOCKER 100% ELECTRIQUE ARRIERE IL PEUT ÊTRE NÉCESSAIRE SUR LES ANCIENS MODÈLES REMPLACER LES ROULEMENT (DE 45 A 50MM) KIT AVEC ROULEMENTS Véhicules : TOYOTA FJ CRUISER GSJ15 A PARTIR DE 11/2010 TOYOTA HILUX GGN25 A PARTIR DE 08/2004 TOYOTA HILUX KUN25 A PARTIR DE 08/2004 TOYOTA HILUX KUN26 A PARTIR DE 08/2004 TOYOTA LANDCRUISER GRJ120 A PARTIR DE 09/2002 TOYOTA LANDCRUISER KDJ120 A PARTIR DE 09/2002 TOYOTA LANDCRUISER KZJ120 A PARTIR DE...

Référence : A9334-14TT

Prix : **2 028,00 € TTC/KIT**

EQUIPEMENTS POUR TOYOTA KDJ120 KDJ125 2003-2009



KIT BLOCAGE DE DIFFERENTIEL ELOCKER AVANT 100% ELECTRIQUE AVEC ROUEMENTS

BLOCAGE DE DIFFERENTIEL ELOCKER 100% ELECTRIQUE AVANTKIT AVEC ROUEMENTS POUR FJ CRUISER BLOCAGE POUR RATIO 3.91 ET PLUS POUR 120 SERIES BLOCAGE POUR RATIO 3.93 ET PLUS PEUT NÉCESSITER UN MEULAGE DU CARTER POUR LA POSE DE L'ÉLECTROAIMANT SUR LES DIFFÉRENTS MODÈLES (pour Toyota 150 series uniquement modèle Diesel) Véhicules : TOYOTA FJ CRUISER GSJ15 A PARTIR DE 11/2010- TOYOTA HILUX KUN26 A PARTIR DE 2005- TOYOTA LANDCRUISER...

Référence : **A11110-9TT**
Prix : **2 497,00 € TTC/KIT**

COUPLES CONIQUES



COUPLE CONIQUE ARRIERE 11X41 POUR TOYOTA

Modèle sans blocage de différentiel

Informations Techniques :

Modèle sans blocage de différentiel PHOTO NON CONTRACTUELLE

Référence : **TLC12-C1141R**
Prix : **817,27 € TTC/PIECE**

RENFORT DE PONT & CHÂSSIS



KIT DE RENFORTS D'AILES AVANT POUR TOYOTA LAND CRUISER KDJ120 KDJ125 - KIT DE 4 PIECES

Les contre-ailes avant des Land Cruiser KDJ 120 et 125 ont tendance à se fissurer en utilisation voyage / raids. N4-Offroad vous propose ce kit afin de renforcer les contre-ailes. Montage vivement conseillé par un professionnel. Nombreuses soudures en carrosserie sont à réaliser ainsi qu'un démontage d'une grande partie de l'avant du 4x4. Un montage vissé peut être réalisé, néanmoins nous préconisons un montage soudé beaucoup plus résistant.

Référence : **BLDR111**
Prix : **344,00 € TTC/KIT**

**KIT DE RENFORTS D'AILES HD AVANT A SOUDER
POUR TOYOTA LAND CRUISER KDJ120 KDJ125 -
KIT DE 6 PIECES**

Les contre-ailes avant des Land Cruiser KDJ 120 et 125 ont tendance à se fissurer en utilisation voyage / raids. N4-Offroad vous propose ce kit afin de renforcer les contre-ailes. Kit 6 pièces préconisé en utilisation Raid / véhicule très lourd Montage vivement conseillé par un professionnel. Nombreuses soudures en carrosserie sont à réaliser ainsi qu'un démontage d'une grande partie de l'avant du 4x4. Un montage vissé peut être réalisé, néanmoins nous préconisons un montage soudé beaucoup...

Référence : BLDR112
Prix : **608,00 € TTC/KIT**

PRÉFILTRES & ACCESSOIRES**KIT DE MONTAGE****KIT DE MONTAGE N4 POUR PRE-FILTRE RACOR
500FG POUR TOYOTA KDJ120-125/J12**

Le kit pré-filtre à gazole Racor est utile pour filtrer les particules en suspension dans les gazoles de mauvaises qualité (que l'on peut rencontrer lors d'un raid dans certains pays par exemple ou issus de vieilles cuves) mais aussi pour décanter l'eau qui peut être présente dans le carburant et qui risque d'endommager voire même de détruire les systèmes d'injection haute pression des moteurs modernes. Kit N4 complet montage Pré-Filtre RACOR SERIE 500FG sur TOYOTA...

Informations Techniques :

Photo non contractuelle.

Référence : SCMO127
Prix : **152,00 € TTC/KIT**

RÉSERVOIRS CARBURANT**RÉSERVOIRS SUPPLÉMENTAIRES**

EQUIPEMENTS POUR TOYOTA KDJ120 KDJ125 2003-2009



RESERVOIR A CARBURANT ADDITIONNEL N4 130L POUR TOYOTA KDJ120/GDJ/ KDJ150 R.S. SOUS VL

POUR TOYOTA KDJ120/GDJ/KDJ150 AVEC ROUE DE SECOURS SOUS LE VEHICULE Réservoir supplémentaire de 130L qui vient se positionner sous le plancher AR à la place de la roue de secours. Compatible avec suspension active KDSS. Réservoir en acier avec cloisonnement et peinture époxy. Le remplissage se fait par l'orifice d'origine avec ajout d'un Y entre la goulotte et le réservoir d'origine. Une pompe gros débit assure le transfert de carburant du réservoir additionnel au réservoir d'origine....

Référence : RER150

Prix : 1 984,00 € TTC/PIECE



RESERVOIR A CARBURANT ADDITIONNEL N4 170L POUR TOYOTA KDJ120

Réservoir supplémentaire de 170L qui vient se positionner sous le plancher pour les Landcruiser KDJ120 avec la roue de secours sur la porte arrière. Réservoir en acier avec cloisonnement et peinture époxy. Le remplissage se fait par l'orifice d'origine avec ajout d'un Y entre la goulotte et le réservoir d'origine. Une pompe gros débit assure le transfert de carburant du réservoir additionnel au réservoir d'origine. Montage sans modification de votre véhicule à l'exception de la goulotte...

Référence : RER120

Prix : 1 984,00 € TTC/PIECE

SNORKELS & ACCESSOIRES



SNORKEL SAFARI POUR TOYOTA KDJ120/125

Pionniers au début des années 80, les snorkels Safari répondaient à un besoin de la part des offroaders de protéger leur moteur de la poussière et des très nombreux passages à gué rencontrés lors de raids. Sans doute les meilleurs dans les conditions les plus difficiles, les snorkels Safari sont minutieusement conçus, testés et fabriqués pour chaque modèle de 4x4. Les snorkels Safari sont choisis dans le monde entier. Les snorkels Safari sont fabriqués dans les matières les plus robustes: un...

Informations Techniques :

POSITIONNEMENT DU SNORKEL : DROITE. MOTRISATION 3L D4D

Référence : SS181HF

Prix : 545,00 € TTC/PIECE

PIÈCES RECHANGE & ENTRETIEN

EQUIPEMENTS POUR TOYOTA KDJ120 KDJ125 2003-2009

BALAI D'ESSUIE-GLACE



BALAI D'ESSUIE GLACE 530mm DENSO

Avant - 530mm

Référence : **JSS-X53C**
Prix : **20,04 € TTC/PIECE**



BALAI D'ESSUIE GLACE 550mm DENSO

Avant - 550mm

Informations Techniques :

Cet article se monte sur les modèles suivants : - CHEVROLET Europe Captiva 11/06- L07 (Côté conducteur) - HYUNDAI Santa-Fé 00-06 SM81 / SC81 (Avant - 550mm) - HYUNDAI Santa-Fé II 06- SH81 / SW81 (Avant - 550mm) - HYUNDAI Terracan 01- NM81 (Avant - 550mm) - HYUNDAI Tucson 04- JN81 (Avant Gauche - 560mm) - KIA Sportage II 04- JE55# (Avant Gauche - 550mm) - LAND ROVER Discovery III 04-09 (Avant - 550mm) - LAND ROVER Discovery IV 09- (Avant - 550mm) - LAND ROVER Freelander I 96-06 (Côté Conducteur -...)

Référence : **JSS-X55C**
Prix : **20,64 € TTC/PIECE**

BOUGIE DE PRÉCHAUFFAGE

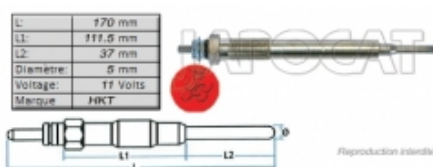

BOUGIE de PRECHAUFFAGE 11 volts HKT

3,0 D4D

Référence : **MGP-6260H**
Prix : **44,72 € TTC/PIECE**

DIRECTION / ROTULE



BIELLETTE de CREMAILLERE Equipementier Origine

Référence : **MRD-82120E**
Prix : **38,88 € TTC/PIECE**

EQUIPEMENTS POUR TOYOTA KDJ120 KDJ125 2003-2009



Reproduction interdite

BIELLETTE de CREMAILLERE Générique

Informations Techniques :

PHOTO NON CONTRACTUELLE

Référence : MRD-8212

Prix : 21,96 € TTC/PIECE



Reproduction interdite

CREMAILLERE de DIRECTION AVEC ROTULES ET BIELLETTE Origine Constructeur

Cet article se monte sur les modèles suivants : 4x4 TOYOTAFJ
Cruiser06- GSJ15 4x4 TOYOTAGRJ120 et GRJ12503-10 AU29J /
BU29J 4x4 TOYOTAKDJ120 et KDJ12503-10 AZ29J / BZ29J

Référence : TLC12-44200

Prix : 2 040,12 € TTC/PIECE



CREMAILLERE DE DIRECTION POUR TOYOTA GRJ/KDJ120/125 ET FJ CRUISER

Pièce neuve COMPATIBLE Toyota Avec Biellettes

Informations Techniques :

PHOTO NON CONTRACTUELLE

Référence : TLC12-44200C

Prix : 680,00 € TTC/PIECE



GRAISSEUR POUR FUSEE POUR TOYOTA LAND CRUISER ET HILUX

Permet de graisser le roulement intérieur sans démonter la fusée
Augmente la durée de vie des roulements Compatible avec toutes les
broches filetées Toyota

Informations Techniques :

Poids : 0.240Kg Longueur : 15cm Largeur : 5.5cm Hauteur : 24cm

Référence : TTSGT

Prix : 91,00 € TTC/PIECE

EQUIPEMENTS POUR TOYOTA KDJ120 KDJ125 2003-2009



KIT SILENT-BLOCS De crémaillère de direction Polyuréthane

Référence : SPF3144K
Prix : 110,95 € TTC/PIECE



POMPE de DIRECTION Assistée Origine Constructeur

Informations Techniques :

PHOTO NON CONTRACTUELLE

Référence : T1KDT-44310
Prix : 1 703,58 € TTC/PIECE



ROTULE de DIRECTION Equipementier Origine

Informations Techniques :

PHOTO NON CONTRACTUELLE

Référence : MTR-8214OE
Prix : 34,06 € TTC/PIECE



ROTULE de DIRECTION Générique

Informations Techniques :

PHOTO NON CONTRACTUELLE

Référence : MTR-8214
Prix : 29,55 € TTC/PIECE

EQUIPEMENTS POUR TOYOTA KDJ120 KDJ125 2003-2009



ROTULE Inférieure (equipementier origine)

Informations Techniques :

Cet article se monte sur les modèles suivants : 4x4 TOYOTAFJ Cruiser06- GSJ15 4x4 TOYOTAGRJ120 et GRJ12503-10 AU29J / BU29J 4x4 TOYOTAKDJ120 et KDJ12503-10 AZ29J / BZ29J

Référence : **MLB-8235OE**

Prix : **64,39 € TTC/PIECE**

ECLAIRAGE



ANTI BROUILLARD DE PARE CHOC AVANT DROIT POUR TOYOTA KDJ 120/125

Informations Techniques :

Pour les véhicules suivants : - TOYOTA KDJ120 et KDJ125 03-10 KDJ12#/Z29J.

Référence : **TLC12-69002**

Prix : **120,91 € TTC/PIECE**



ANTI BROUILLARD DE PARE CHOC AVANT GAUCHE POUR TOYOTA KDJ 120/125

Informations Techniques :

Pour les véhicules suivants : - TOYOTA KDJ120 et KDJ125 03-10 KDJ12#/Z29J.

Référence : **TLC12-69001**

Prix : **124,50 € TTC/PIECE**



FEU ARRIERE DROIT D'AILE POUR TOYOTA KDJ 120/125

Informations Techniques :

Pour les véhicules suivants : - TOYOTA KDJ120 et KDJ125 03-10 KDJ12#/Z29J (Dans l'aile).

Référence : TLC12-70202

Prix : 98,44 € TTC/PIECE



FEU ARRIERE DROIT DE PARE CHOC POUR TOYOTA KDJ 120/125

Dans le pare-choc

Informations Techniques :

Pour les véhicules suivants : - TOYOTA KDJ120 et KDJ125 03-10 KDJ12#/Z29J (Dans le Pare Choc).

Référence : TLC12-70612

Prix : 36,74 € TTC/PIECE



FEU ARRIERE GAUCHE D'AILE POUR TOYOTA KDJ 120/125

Informations Techniques :

Pour les véhicules suivants : - TOYOTA KDJ120 et KDJ125 03-10 KDJ12#/Z29J (Dans l'aile).

Référence : TLC12-70201

Prix : 98,44 € TTC/PIECE



FEU ARRIERE GAUCHE DE PARE CHOC POUR TOYOTA KDJ 120/125

Dans le pare-choc

Informations Techniques :

Pour les véhicules suivants : - TOYOTA KDJ120 et KDJ125 03-10 KDJ12#/Z29J (Dans le Pare Choc).

Référence : TLC12-70611

Prix : 36,74 € TTC/PIECE

EQUIPEMENTS POUR TOYOTA KDJ120 KDJ125 2003-2009



OPTIQUE DROIT POUR TOYOTA KDJ 120/125

Réglage Electrique

Informations Techniques :

Pour les véhicules suivants : *TOYOTA KDJ120 et KDJ125 03-10
KDJ12#/Z29J (Réglage Electrique)

Référence : TLC12-63202

Prix : **207,38 € TTC/PIECE**



OPTIQUE GAUCHE POUR TOYOTA KDJ 120/125

Réglage Electrique

Informations Techniques :

Pour les véhicules suivants : - TOYOTA KDJ120 et KDJ125 03-10
KDJ12#/Z29J (Réglage Electrique).

Référence : TLC12-63201

Prix : **207,38 € TTC/PIECE**

ELECTRICITÉ



MOTEUR DE BLOCAGE DE DIFFERENTIEL CENTRAL POUR TOYOTA KDJ120/125 EQUIPEMENTIER ORIGINE

Cet article se monte sur les modèles suivants : - TOYOTA KDJ12# et
GRJ12# 03-10 J12#/Z29J (Sur la boîte de transfert - Pièce
d'équipementier d'origine constructeur) coresspondance référence
toyota: 36410-60080 / 36410-60081 / 36410-60082 / 36410-60083
nécessite l'ouverture de la boîte de transfert pour être remplacé

Référence : TLC12-36410OE

Prix : **772,00 € TTC/PIECE**

EQUIPEMENTS POUR TOYOTA KDJ120 KDJ125 2003-2009



POMPE ABS AVEC ACCUMULATEUR **ORIGINE TOYOTA**

POMPE ABS AVEC ACCUMULATEUR ORIGINE TOYOTA
Compatible Toyota kdj120/125 réf. origine : 47070-30060

Informations Techniques :

Poids : 5.13kg

Référence : 47070-30060
Prix : 2 368,80 € TTC/PIECE

EMBRAYAGE



KIT EMBRAYAGE COMPLET D'ORIGINE POUR TOYOTA KDJ 120/125 boîte 5 vitesses

D4D - Pour Boite 5 vitesses

Informations Techniques :

Pour les véhicules suivants : *TOYOTA KDJ120 et KDJ125 03-10
KDJ12#/Z29J (D4D - Pour Boite 5 vitesses).

Référence : MCK-1T12A
Prix : 461,09 € TTC/KIT



KIT EMBRAYAGE D'ORIGINE POUR TOYOTA KDJ120/125 6 VITESSES

D4D - Pour Boite 6 vitesses

Référence : MCK-1T26A
Prix : 551,32 € TTC/KIT

EQUIPEMENTS POUR TOYOTA KDJ120 KDJ125 2003-2009



KIT EMBRAYAGE RENFORCE XTREME OUTBACK +35% 530 NM POUR TOYOTA KDJ 120 Boite 5 vitesses

Disque d'embrayage renforcé avec revêtement organique et mécanisme renforcé (avec une pression supérieure). La pédale d'embrayage peut éventuellement devenir sensiblement plus dure (augmentation de tenue 25 %). Utilisation extrême pour la compétition (au débrayage on peut ressentir un "broutage"). Kit complet : Disque d'embrayage mécanisme butée roulement. Kit adapté pour les véhicules suivants : TOYOTA KDJ 120 diesel JUSQU'A 10/06 Boite 5 vitesses Dimensions : 275 x...

Référence : **KTY28029-1A**
Prix : **732,00 € TTC/KIT**



KIT EMBRAYAGE RENFORCE XTREME OUTBACK +35% 530 NM POUR TOYOTA KDJ 120 boite 6 vitesses

Disque d'embrayage renforcé avec revêtement organique et mécanisme renforcé (avec une pression supérieure). La pédale d'embrayage peut éventuellement devenir sensiblement plus dure (augmentation de tenue 25 %). Utilisation extrême pour la compétition (au débrayage on peut ressentir un "broutage"). Kit complet : Disque d'embrayage mécanisme butée roulement. Kit adapté pour les véhicules suivants : TOYOTA KDJ 120 boite 6 vitesses Dimensions : 275 x 21 x 29...

Référence : **KTY28030-1A**
Prix : **961,00 € TTC/KIT**



ROULEMENT PILOTE de Volant Moteur

Référence : **TLC72-90363**
Prix : **7,20 € TTC/PIECE**

FILTRATION

FILTRES À AIR / CARBURANT / HUILE

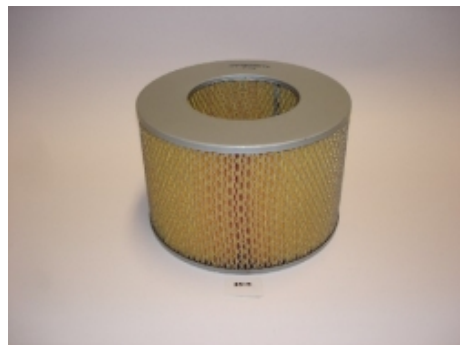

FILTRE A AIR POUR TOYOTA KDJ 120 V6 4.0I

V6 4,0i

Référence : MAF-3T17

Prix : 20,90 € TTC/PIECE



FILTRE A AIR POUR TOYOTA KDJ 120/150 ET UZJ100

4,7I V8

Référence : MAF-3272

Prix : 15,77 € TTC/PIECE



FILTRE A CARBURANT POUR TOYOTA

Cet article se monte sur les modèles suivants : - TOYOTA HDJ100 TD 98-08 11TJA0 et HC0#J (4,2TD) - TOYOTA Hilux D4D 01-04 KDN165/KDN170 - TOYOTA HZJ105 4,2D 98- - TOYOTA KDJ12# et GRJ12# 03-10 J12#/Z29J (D4D) - TOYOTA KDJ150 et KDJ155 08/09- (D4D) - TOYOTA KDJ90 et KDJ95 D4D 00-04 KDJ9#/Z99J - TOYOTA KZJ90, KZJ95 ET VZJ9# 96-00 11#J9/#Y99J (3,0TD - A partir de 1999 - 129mm x 90mm) - TOYOTA Hiace D4D 01-

Informations Techniques :

Cet article se monte sur les modèles suivants : - TOYOTA HDJ100 4,2TD et V8 4,7I 32s 98-08 11TJA0 et HC0#J (4,2TD) - TOYOTA Hilux D4D 01-04 KDN165/KDN170 - TOYOTA HZJ105 4,2D 98- - TOYOTA KDJ12# et GRJ12# 03-10 J12#/Z29J (D4D) - TOYOTA KDJ150 et KDJ155 08/09- (D4D) - TOYOTA KDJ90 et KDJ95 D4D 00-04 KDJ9#/Z99J - TOYOTA KZJ90, KZJ95 ET VZJ9# 96-00 11#J9/#Y99J (3,0TD - A partir de 1999 - 129mm x 90mm) - TOYOTA Hiace D4D 01-

Référence : MFF-3240

Prix : 16,11 € TTC/PIECE

EQUIPEMENTS POUR TOYOTA KDJ120 KDJ125 2003-2009

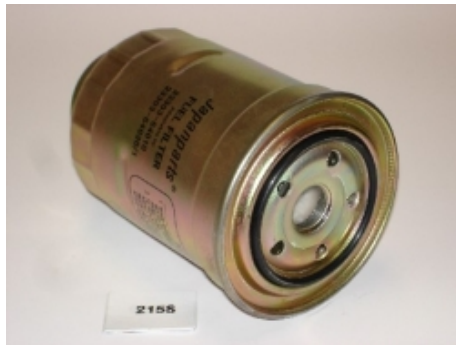

FILTRE A CARBURANT POUR TOYOTA KDJ 120 V6 4.0i

V6 4,0i

Référence : MFF-3T17
Prix : 16,31 € TTC/PIECE



FILTRE A CARBURANT TERRAIN TAMER DIESEL POUR FORD RANGER / MITSUBISHI PAJERO ET TOYOTA LAND CRUISER

Cet article se monte sur les modèles suivants: Ranger PJ 12/2006-3/2009 WLAT 2.5L Turbo Diesel Ranger PJ 12/2006-3/2009 WEAT 3.0L Turbo Diesel Ranger PK 4/2009-8/2011 WLAT 2.5L Turbo Diesel Ranger PK 4/2009-8/2011 WEAT 3.0L Turbo Diesel Mazda BT50 UN 11/2006-10/2011 WLAT 2.5L Turbo Diesel Mazda BT50 UN 11/2006-10/2011 WEAT 3.0L Turbo Diesel Pajero NS 10/2006-10/2008 4M41T 3.2L Turbo Diesel Pajero NT 1/2009-10/2012 4M41T 3.2L Turbo Diesel Pajero NW 11/2016-7/2016 4M41T 3.2L...

Référence : TTF-631
Prix : 29,80 € TTC/PIECE



FILTRE A HUILE

3,0 D4D

Référence : MOF-3T16
Prix : 7,60 € TTC/PIECE



FILTRE à HUILE

Vissé - Ø Ext: 76,5mm - Ø de montage 71,4mm - L: 87mm - Filetage 3/4x16

Informations Techniques :

Wrangler 1996 à 2007 2,4i 143ch De 11/2002 à 04/2007 ED1 TJ
Wrangler 2007 à 2017 3,8i 199ch A partir de 04/2007 EGT JK Vitara
1988 à 2005 2,0 i 16V 132ch De 12/1996 à 12/2005 J20A TA51 4
Runner 1989 à 1996 3,0i V6 143ch 90-95 De 07/1990 à 11/1995
3VZE VZN130 Hilux 4WD 2,4 D4-D 15- GUN125 A partir de 06/2015
2GDFTV GUN125 2,8 D4-D 15- GUN126 1GDFTV GUN126 2,5 D4-D
05-15 KUN25 102ch De 03/2005 à...

Référence : MOF-3T16G

Prix : **12,29 € TTC/PIECE**



FILTRE A HUILE TOYOTA TERRAIN TAMER TTO421

TRERRAIN TAMER convient uniquement pour les moteurs diesel
Filtre à huile pour : 4x4 FORDRanger I99-07 UN(Vissé - Ø 100mm -
Longueur 121mm - Filetage M24x1,5 - A partir de 06/2000) 4x4
MAZDAB2500 TD99-06 UN(Vissé - Ø 100mm - Longueur 121mm -
Filetage M24x1,5 - A partir de 06/2000) 4x4 TOYOTAHDJ100
4,2TD98-08 11TJA0 et HC05J(Vissé - Ø 100mm - Longueur 121mm -
Filetage M24x1,5 - 4,2TD) 4x4 TOYOTAHDJ80 12s90-95
11TJ80(Vissé - Ø 100mm - Longueur 121mm - Filetage M24x1,5 -
Tous Diesel) ...

Référence : TTO-421

Prix : **25,00 € TTC/PIECE**



FILTRE A HUILE POUR TOYOTA

convient uniquement pour les moteurs diesel Filtre à huile pour : 4x4
FORDRanger I99-07 UN(Vissé - Ø 100mm - Longueur 121mm -
Filetage M24x1,5 - A partir de 06/2000) 4x4 MAZDAB2500 TD99-06
UN(Vissé - Ø 100mm - Longueur 121mm - Filetage M24x1,5 - A partir
de 06/2000) 4x4 TOYOTAHDJ100 4,2TD98-08 11TJA0 et
HC05J(Vissé - Ø 100mm - Longueur 121mm - Filetage M24x1,5 -
4,2TD) 4x4 TOYOTAHDJ80 12s90-95 11TJ80(Vissé - Ø 100mm -
Longueur 121mm - Filetage M24x1,5 - Tous Diesel) 4x4...

Référence : MOF-3213

Prix : **19,73 € TTC/PIECE**

EQUIPEMENTS POUR TOYOTA KDJ120 KDJ125 2003-2009



FILTRE A HUILE TERRAIN TAMER

3,0 D4D

Référence : MOF-3T16T
Prix : 15,03 € TTC/PIECE

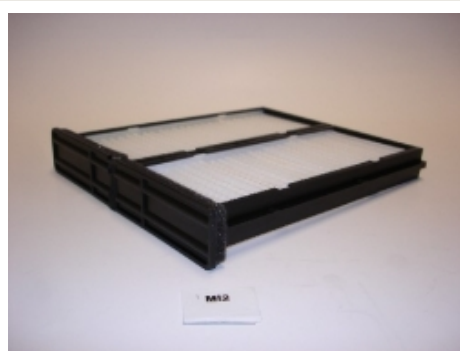

FILTRE D HABITACLE POUR TOYOTA KDJ 120/125

Tous

Informations Techniques :

Pour les véhicules suivants : *TOYOTA KDJ120 et KDJ125 03-10 KDJ12#/Z29J (Tous). Photo non contractuelle.

Référence : MCF-2SB2
Prix : 8,12 € TTC/PIECE



FILTRE HABITACLE POUR TOYOTA

FILTRE HABITACLE AU CHARBON ACTIF POUR TOYOTA : FJ Cruiser HDJ100 GRJ120 KDJ120 KDJ125 KZJ120 RZJ120 4 RUNNER GRN210 GRN215

Référence : TTCA-460C
Prix : 28,00 € TTC/PIECE



KIT 4 FILTRES TERRAIN TAMER POUR TOYOTA LAND CRUISER KDJ120 A PARTIR DE 2006

Le kit comprend : filtre à air filtre à carburant filtre à huile filtre d'habitacle Inclus avec le kit : le joint de bouchon & une dose d'additif Flashlube

Référence : TFK19
Prix : 118,00 € TTC/KIT

EQUIPEMENTS POUR TOYOTA KDJ120 KDJ125 2003-2009



KIT 4 FILTRES TERRAIN TAMER POUR TOYOTA LAND CRUISER KDJ120 DE 2007 A 2009 (AVEC PREFILTRE A CARBURANT D'ORIGINE)

Le kit comprend : filtre à air filtre à carburant filtre à huile filtre d'habitacle Inclus avec le kit : le joint de bouchon, une dose d'additif Flashlube ainsi qu'un stickers pour le rappel d'entretien

Référence : TFK19B
Prix : 121,00 € TTC/KIT



KIT 4 FILTRES TERRAIN TAMER POUR TOYOTA LAND CRUISER KDJ120 JUSQU'EN 2006

Le kit comprend : filtre à air filtre à carburant filtre à huile filtre d'habitacle Inclus avec le kit : le joint de bouchon & une dose d'additif Flashlube

Référence : TFK12
Prix : 131,00 € TTC/KIT

FREINAGE



POMPE ABS AVEC ACCUMULATEUR **ORIGINE TOYOTA**

POMPE ABS AVEC ACCUMULATEUR ORIGINE TOYOTA
Compatible Toyota kdj120/125 réf. origine : 47070-30060

Informations Techniques :

Poids : 5.13kg

Référence : 47070-30060
Prix : 2 368,80 € TTC/PIECE

FREINAGE HAUTE PERFORMANCE



DISQUE DE FREIN ARRIERE PERCE / RAINURE TERRAIN TAMER

DISQUE DE FREIN : - Percé / rainuré - Modèle réversible (se monte à gauche ou à droite) - Finition améliorant l'évacuation des impuretés - Offre un meilleur refroidissement permettant une plus grande endurance lors des freinages intenses Véhicules : TOYOTA LANDCRUISER PRADO GRJ120 A PARTIR DE 09/2002 TOYOTA LANDCRUISER PRADO KDJ120 A PARTIR DE 09/2002 TOYOTA LANDCRUISER PRADO KZJ120 A PARTIR DE 09/2002 TOYOTA LANDCRUISER PRADO KZJ90 A PARTIR DE 04/1996 TOYOTA LANDCRUISER PRADO...

Référence : 42431-60201HP

Prix : **159,00 € TTC/PIECE**



DISQUE de FREIN Arrière Rainuré/Pointé RDA

DISQUE de FREIN Arrière Rainuré/Pointé RDA Cet article se monte sur les modèles suivants : TOYOTAFJ Cruiser06- GSJ15(Ventilé - Ø 311,8mm - Epaisseur 18mm - Hauteur 68,3mm - Centreur Ø 105,9mm - 6 Trous) TOYOTAGRJ120 et GRJ12503-10 AU29J / BU29J(Ventilé - Ø 311,8mm - Epaisseur 18mm - Hauteur 68,3mm - Centreur Ø 105,9mm - 6 Trous) TOYOTAHZJ70, HZJ73 et HZJ7590-99(Ventilé - Ø 311,8mm - Epaisseur 18mm - Hauteur 68,3mm - Centreur Ø 105,9mm - 6 Trous) TOYOTAKDJ120 et KDJ12503-10...

Référence : MRD-2209RP

Prix : **281,47 € TTC/PAIRE**



DISQUE DE FREIN AVANT PERCE / RAINURE TERRAIN TAMER

DISQUE DE FREIN : - Percé / rainuré - Modèle réversible (se monte à gauche ou à droite) - Finition améliorant l'évacuation des impuretés - Offre un meilleur refroidissement permettant une plus grande endurance lors des freinages intenses Véhicules : TOYOTA LANDCRUISER PRADO GRJ120 A PARTIR DE 09/2002 TOYOTA LANDCRUISER PRADO KDJ120 A PARTIR DE 09/2002 TOYOTA LANDCRUISER PRADO KZJ120 A PARTIR DE 09/2002 TOYOTA LANDCRUISER PRADO RZJ120 A PARTIR DE 09/2002

Référence : 43512-60150HP

Prix : **159,00 € TTC/PIECE**



DISQUE de FREIN Avant Rainuré/Pointé EBC

DISQUE de FREIN Avant Rainuré/Pointé RDA (La Paire) Cet article se monte sur les modèles suivants : TOYOTAFJ Cruiser06-GSJ15(Ventilé - Ø 337,4mm - Epaisseur 28mm - Hauteur 67,8mm - Centreur Ø 108mm - 6 Trous) TOYOTAGRJ120 et GRJ12503-10 AU29J / BU29J(Ventilé - Ø 337,4mm - Epaisseur 28mm - Hauteur 67,8mm - Centreur Ø 108mm - 6 Trous) TOYOTAKDJ120 et KDJ12503-10 AZ29J / BZ29J(Ventilé - Ø 337,4mm - Epaisseur 28mm - Hauteur 67,8mm - Centreur Ø 108mm - 6 Trous)

Référence : MFD-2T01RP
Prix : **314,52 € TTC/PAIRE**



DISQUES ARRIERE DBA 4000 SERIES T3 POUR TOYOTA LANDCRUISER KDJ/KZJ/90/95 ET KDJ120/125

DBA a breveté son système de ventilation des disques "kangaroo Paw" ou Patte de Kangourou. Ce système permet une ventilation beaucoup plus efficace pour maintenir les disques aux températures les plus basses lors d'une utilisation intensive. L'utilisation du Kangaroo Paw en lieu et place des systèmes conventionnels à colonnes ou parois permet d'augmenter l'efficacité du refroidissement en comparaison avec la plupart des autres disques ventilés. Ce système réduit grandement le risque de...

Informations Techniques :

Diamètre extérieur : 312 mm Diamètre intérieur : 106 mm Epaisseur : 18 mm REFERENCE COMPATIBLE : BAW 024008012 LEXUS 4243160270 LEXUS 4243160201 TOYOTA 4243160200 TOYOTA 4243160190 TOYOTA 4243160130 A.B.S. 16891 APEC braking DSK2151 ASHIKA 6102209 ATE 24011807091 BAW 024008012 BENDIX 562738BC BLUE...

Référence : DBA4793S
Prix : **482,00 € TTC/PAIRE**



DISQUES ARRIERE DBA STREET SERIES T2 POUR TOYOTA LANDCRUISER KDJ/KZJ/90/95 ET KDJ120/125

DBA a breveté son système de ventilation des disques "kangaroo Paw" ou Patte de Kangourou. Ce système permet une ventilation beaucoup plus efficace pour maintenir les disques aux températures les plus basses lors d'une utilisation intensive. L'utilisation du Kangaroo Paw en lieu et place des systèmes conventionnels à colonnes ou parois permet d'augmenter l'efficacité du refroidissement en comparaison avec la plupart des autres disques ventilés. Ce système réduit grandement le risque de...

Informations Techniques :

Diamètre extérieur : 312 mm Diamètre intérieur : 106 mm Epaisseur : 18 mm Références compatibles: BAW 024008012 LEXUS 4243160201 LEXUS 4243160270 TOYOTA 4243160190 TOYOTA 4243160130 TOYOTA 4243160200 A.B.S. 16891 APEC braking DSK2151 ASHIKA 6102209 ATE 24011807091 BAW 024008012 BENDIX 562738BC BLUE...

Référence : **DBA793S**

Prix : **308,00 € TTC/PAIRE**

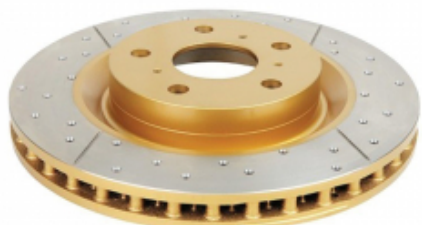

DISQUES ARRIERE PERCES RAINURES VENTILES DBA GOLD POUR TOYOTA KDJ/KZJ/90/95 ET KDJ120/125

Les disques de freins rainurés percés DBA garantissent un freinage optimal et constant. Le perçage assure une ventilation efficace même en condition d'utilisation sévère (véhicule chargé utilisé en Raid par exemple), tandis que le rainurage permet de nettoyer disques et plaquettes pour un freinage toujours efficace quelque soient les conditions de roulage (boue, sable...). Le complément indispensable de toute préparation tout-terrain sérieuse.

Informations Techniques :

Pour TOYOTA : - KDJ120/125 à partir de 2003 - KZJ120 - KDJ 90 et KDJ 95 - KZJ 90/95 Diamètre : 312 mm

Référence : **DBA793EX**

Prix : **327,00 € TTC/PAIRE**



DISQUES AVANT DBA 4000 SERIES T3 338MM POUR TOYOTA KDJ120/125

DBA a breveté son système de ventilation des disques "kangaroo Paw" ou Patte de Kangourou. Ce système permet une ventilation beaucoup plus efficace pour maintenir les disques aux températures les plus basses lors d'une utilisation intensive. L'utilisation du Kangaroo Paw en lieu et place des systèmes conventionnels à colonnes ou parois permet d'augmenter l'efficacité du refroidissement en comparaison avec la plupart des autres disques ventilés. Ce système réduit grandement le risque de...

Informations Techniques :

Diamètre extérieur : 338mm Diamètre intérieur : 108 mm Epaisseur : 28 mm REFERENCE COMPATIBLE : LEXUS 4351260160 LEXUS 4351260151 TOYOTA 4351260150 A.B.S. 17459 APEC braking DSK2280 ASHIKA 60022003 ATE 24012801941 ATE 428194 AUGROS 5290343P BENDIX 562743BC BLUE PRINT ADT343161 BOSCH 0986479304 BOSCH F026A01106 BOSCH 986479304 Brake...

Référence : DBA42700S

Prix : 463,00 € TTC/PAIRE



DISQUES AVANT DBA STREET SERIES T2 338MM POUR TOYOTA KDJ 120/125 2003-2009

DBA a breveté son système de ventilation des disques "kangaroo Paw" ou Patte de Kangourou. Ce système permet une ventilation beaucoup plus efficace pour maintenir les disques aux températures les plus basses lors d'une utilisation intensive. L'utilisation du Kangaroo Paw en lieu et place des systèmes conventionnels à colonnes ou parois permet d'augmenter l'efficacité du refroidissement en comparaison avec la plupart des autres disques ventilés. Ce système réduit grandement le risque de...

Informations Techniques :

Diamètre extérieur : 338mm Diamètre intérieur : 108mm Epaisseur : 28mm Références compatibles: LEXUS 4351260160 LEXUS 4351260151 TOYOTA 4351260150 A.B.S. 17459 APEC braking DSK2280 ASHIKA 60022003 ATE 428194 ATE 24012801941 AUGROS 5290343P BENDIX 562743BC BLUE PRINT ADT343161 BOSCH F026A01106 BOSCH 986479304 BOSCH 0986479304 Brake...

Référence : DBA2700S

Prix : 352,00 € TTC/PAIRE

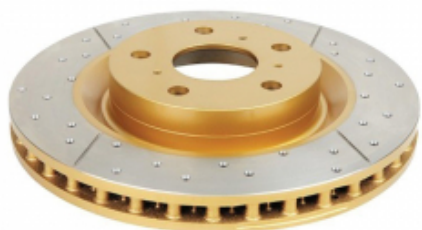

DISQUES AVANT PERCES RAINURES VENTILES DBA GOLD POUR TOYOTA KDJ120/125 A PARTIR DE 2003 ET KZJ120

Les disques de freins rainurés percés DBA garantissent un freinage optimal et constant. Le perçage assure une ventilation efficace même en condition d'utilisation sévère (véhicule chargé utilisé en Raid par exemple), tandis que le rainurage permet de nettoyer disques et plaquettes pour un freinage toujours efficace quelque soient les conditions de roulage (boue, sable...). Le complément indispensable de toute préparation tout-terrain sérieuse.

Informations Techniques :

Disques avant pour Toyota KZJ / KDJ 120 Diamètre : 338 mm

Référence : DBA2700X
Prix : **315,00 € TTC/PAIRE**



FLEXIBLES DE FREINS RENFORCEE QUALITE AVIATION POUR TOYOTA KDJ120

Leader mondial du flexible de frein, Goodridge a fait ses preuves en compétition depuis de nombreuses années. Issu de la compétition, le flexible est réalisé en Teflon avec une tresse de renfort en inox garantissant une très bonne résistance à la corrosion et à la température. Durite évitant la déformation du flexible lors du freinage et garantissant une distance de freinage plus courte.

Informations Techniques :

POUR TOYOTA KDJ120

Référence : STY0685-6
Prix : **164,00 € TTC/KIT**



JEU PLAQUETTES DE FREIN ARRIERE DBA STREET PERFORMANCE POUR TOYOTA LANDCRUISER J7/8/9/12/15 ET PAJERO IV

Les plaquettes de frein Street Performance (SP) de DBA ont été conçues pour les conducteurs à la recherche de performances de freinage améliorées. Les plaquettes de frein DBA Street Performance sont développée pour fournir une réponse de friction efficace à l'application de la pédale et offrir une faible usure et une minimisation de la poussière. DBA recommande les plaquettes de frein Street Performance pour une conduite au quotidien et les véhicules de performance, les 4x4 et les...

Informations Techniques :

HAUTEUR 44.1MM LONGUEUR 116.3MM EPAISSEUR 15.5MM

Référence : DB1200SP
Prix : **115,00 € TTC/JEU**



EQUIPEMENTS POUR TOYOTA KDJ120 KDJ125 2003-2009



JEU PLAQUETTES DE FREIN ARRIERE DBA XTREM PERFORMANCE POUR TOYOTA LANDCRUISER J7/8/9/12/15 ET PAJERO IV

Les plaquettes de frein Xtreme Performance de DBA ont été conçues pour les conducteurs qui recherchent un mordant initial élevé et une consistance de friction de basses à hautes températures. La gamme XP est destinée aux applications lourdes, où des niveaux de friction plus élevés sont requis, afin de freiner en toute sécurité dans des conditions extrêmes. DBA recommande les plaquettes de frein Xtreme Performance pour les véhicules puissants, ainsi que le remorquage lourd et les 4 roues motrices...

Informations Techniques :

HAUTEUR 44.1 MM LONGUEUR 116.3 MM EPAISSEUR 15.5 MM

Référence : **DB1200XP**
Prix : **127,00 € TTC/JEU**



JEU PLAQUETTES DE FREIN AVANT 134.6MM DBA STREET PERFORMANCE POUR TOYOTA ET MITSUBISHI PAJERO IV LONG

Les plaquettes de frein Street Performance (SP) de DBA ont été conçues pour les conducteurs à la recherche de performances de freinage améliorées. Les plaquettes de frein DBA Street Performance sont développées pour fournir une réponse de friction efficace à l'application de la pédale et offrir une faible usure et une minimisation de la poussière. DBA recommande les plaquettes de frein Street Performance pour une conduite au quotidien et les véhicules de performance, les 4x4 et les SUV. Ils sont...

Informations Techniques :

HAUTEUR : 77.1MM LONGUEUR: 134.6 MM EPAISSEUR : 16.9MM
OEM 04465-35250, 0446535290

Référence : **DB1482SP**
Prix : **109,50 € TTC/JEU**

EQUIPEMENTS POUR TOYOTA KDJ120 KDJ125 2003-2009



JEU PLAQUETTES DE FREIN AVANT 134.6MM DBA XTREM PERFORMANCE POUR TOYOTA ET MITSUBISHI

Les plaquettes de frein Xtreme Performance de DBA ont été conçues pour les conducteurs qui recherchent un mordant initial élevé et une consistance de friction de basses à hautes températures. La gamme XP est destinée aux applications lourdes, où des niveaux de friction plus élevés sont requis, afin de freiner en toute sécurité dans des conditions extrêmes. DBA recommande les plaquettes de frein Xtreme Performance pour les véhicules puissants, ainsi que le remorquage lourd et les 4 roues motrices...

Informations Techniques :

HAUTEUR : 77.1 MM LONGUEUR: 134.6 MM EPAISSEUR 16.9 MM

Référence : **DB1482XP**
Prix : **120,00 € TTC/JEU**



JEU PLAQUETTES DE FREIN AVANT EBC ULTIMAX

Modèle 5 portes

Référence : **MFP-2205EBC**
Prix : **80,70 € TTC/JEU**



PLAQUETTES DE FREIN ARRIERE EBC GREENSTUFF POUR MITSUBISHI ET TOYOTA

Tous

Informations Techniques :

Cet article se monte sur les modèles suivants : - MITSUBISHI Pajero 3,2DiD et 3,8 V6 06- V8#/V9# (Modèle 5 portes - Hautes Performances) - TOYOTA HDJ80 12s, HZJ80 et FZJ80 90-95 11#J80 (Tous) - TOYOTA HDJ80 24s 95-98 11TJ82 - TOYOTA HZJ73 et HZJ75 4,2D 90-99 - TOYOTA HZJ78 et HZJ79 4,2D 99- - TOYOTA KDJ12# et GRJ12# 03-10 J12#/Z29J - TOYOTA KDJ150 et KDJ155 08/09- - TOYOTA KDJ90 et KDJ95 D4D 00-04 KDJ9#/Z99J - TOYOTA KZJ70 et KZJ73 3,0TD 93-96 - TOYOTA KZJ90, KZJ95 ET VZJ9# 96-00 11#J9#/Y99J - ...

Référence : **MRP-2210GS**
Prix : **79,43 € TTC/JEU**

EQUIPEMENTS POUR TOYOTA KDJ120 KDJ125 2003-2009



PLAQUETTES DE FREIN ARRIERE EBC ULTIMAX POUR MITSUBISHI ET TOYOTA

Tous

Informations Techniques :

Cet article se monte sur les modèles suivants : - MITSUBISHI Pajero 3,2DiD et 3,8 V6 06- V8#/V9# (Modèle 5 portes) - TOYOTA HDJ80 12s, HZJ80 et FZJ80 90-95 11#J80 (Tous) - TOYOTA HDJ80 24s 95-98 11TJ82 - TOYOTA HZJ73 et HZJ75 4,2D 90-99 - TOYOTA HZJ78 et HZJ79 4,2D 99- - TOYOTA KDJ12# et GRJ12# 03-10 J12#/Z29J - TOYOTA KDJ150 et KDJ155 08/09- - TOYOTA KDJ90 et KDJ95 D4D 00-04 KDJ9#/Z99J - TOYOTA KZJ70 et KZJ73 3,0TD 93-96 - TOYOTA KZJ90, KZJ95 ET VZJ9# 96-00 11#J9/#Y99J - TOYOTA LJ70 et LJ73 2°...

Référence : **MRP-2210EBC**

Prix : **57,27 € TTC/JEU**



PLAQUETTES DE FREIN ARRIERE FORTIFIÉES TERRAIN TAMER POUR TOYOTA LANDCRUISER J7/8/9/12/15 ET PAJERO IV

Plaquettes de frein renforcées Terrain Tamer : performances et sécurité accrues pour véhicules tout-terrain Les plaquettes de frein renforcées Terrain Tamer sont spécialement conçues pour les véhicules soumis à des conditions d'utilisation difficiles : ****Charges lourdes****; elles sont idéales pour les véhicules transportant des charges importantes (augmentation du poids du véhicule ou remorquage d'une caravane). ****Conditions extrêmes****; elles sont parfaitement adaptées aux situations...

Référence : **DB1200F**

Prix : **100,00 € TTC/KIT**



PLAQUETTES DE FREIN AVANT CERAMIQUE HD TERRAIN TAMER 134.6MM (COMPATIBLE DISQUE 318MM)

PLAQUETTES DE FREIN AVANT CERAMIQUE HD TERRAIN TAMER (compatible avec disques de frein de 318 mm de diamètre) - fabriqué par l'équipementier d'origine - réduction du bruit et des impuretés - haute résistance - technologie brevetée - céramique
Véhicules : MITSUBISHI PAJERO NS 2006-2009 MITSUBISHI PAJERO NT 2009-2011 MITSUBISHI PAJERO NW A PARTIR DE 2001 TOYOTA FJ CRUISER GSJ15 A PARTIR DE 11/2010 TOYOTA HILUX GGN25 10/2008-07/2011 TOYOTA...

Référence : **DB1482TTC**

Prix : **94,00 € TTC/KIT**

EQUIPEMENTS POUR TOYOTA KDJ120 KDJ125 2003-2009



PLAQUETTES DE FREIN AVANT EBC GREENSTUFF POUR MITSUBISHI ET TOYOTA

Hautes Performances

Informations Techniques :

Pour les véhicules suivants : -MITSUBISHI PAJERO 3,2DiD et 3,8 V6 06- V8#/V9# (Modèle 5 portes - Hautes Performances) -TOYOTA KDJ120 et KDJ125 03-10 KDJ12#/Z29J (Hautes Performances)

Référence : MFP-2205GS

Prix : 127,71 € TTC/JEU

FREINAGE STANDARD

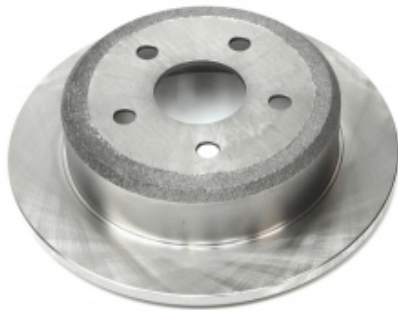

DISQUE DE FREIN ARRIERE POUR TOYOTA

312mm - 18mm

Informations Techniques :

Pour les véhicules suivants : *TOYOTA HZJ73 et HZJ75 4,2D 90-99 *TOYOTA KDJ120 et KDJ125 03-10 KDJ12#/Z29J *TOYOTA KDJ150 et KDJ155 08/09- *TOYOTA KDJ90 et KDJ95 D4D 00-04 KDJ9#/Z99J (312mm - 18mm) *TOYOTA KZJ70 et KZJ73 3,0TD 93-96 *TOYOTA KZJ90, KZJ95 ET VZJ9# 96-00 11#J9#/Y99J *TOYOTA LJ70 et LJ73 2° série 90-93 (312mm - 18mm)

Référence : MRD-2209

Prix : 91,73 € TTC/PIECE



DISQUE DE FREIN AVANT POUR TOYOTA KDJ 120/150

Informations Techniques :

Cet article se monte sur les modèles suivants : - TOYOTA KDJ12# et GRJ12# 03-10 J12#/Z29J - TOYOTA KDJ150 et KDJ155 08/09-

Référence : MFD-2T01

Prix : 128,28 € TTC/PIECE

Photo non Contractuelle



EMETTEUR DE FREIN (ORIGINE CONSTRUCTEUR)

Cet article se monte sur les modèles suivants : 4x4 TOYOTAGRJ120 et GRJ12503-10 AU29J / BU29J 4x4 TOYOTAKDJ120 et KDJ12503-10 AZ29J / BZ29J

Référence : TLC12-47028

Prix : 675,75 € TTC/PIECE



KIT COULISSEAUX pour 1 étrier

KIT COULISSEAUX pour 1 étrier Cet article se monte sur les modèles suivants : TOYOTAFJ Cruiser06- GSJ15(Coulisseaux inclus) TOYOTAFZJ8090-95 11UJ80(Coulisseaux inclus) TOYOTAGRJ120 et GRJ12503-10 AU29J / BU29J(Coulisseaux inclus) TOYOTAHDJ80 12s90-95 11TJ80(Coulisseaux inclus) TOYOTAHDJ80 24s95-98 11TJ82(Coulisseaux inclus) TOYOTAHZJ70, HZJ73 et HZJ7590-99(Coulisseaux inclus) TOYOTAHZJ8090-95 11PJ80(Coulisseaux inclus) TOYOTAKDJ120 et KDJ12503-10 AZ29J /...

Référence : TLC91-KCERO

Prix : **13,25 € TTC/PIECE**

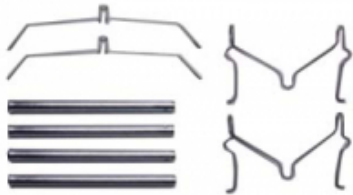

KIT DE MONTAGE DE PLAQUETTES AVANT POUR TOYOTA

Etriers de freins avant longueur des axe 95mm

Informations Techniques :

et article se monte sur les modèles suivants : 4x4 TOYOTABJ42, BJ45, BJ46 et FJ4280-84 4x4 TOYOTABJ70, BJ73 et BJ7584-90 4x4 TOYOTABJ71 et BJ7485-90 4x4 TOYOTAFJ Cruiser06- GSJ15 4x4 TOYOTAFZJ8090-95 11UJ80(Avant - Tous modèles) 4x4 TOYOTAGRJ120 et GRJ12503-10 AU29J / BU29J 4x4 TOYOTAHDJ80 12s90-95 11TJ80(Avant - Tous modèles) 4x4 TOYOTAHilux 2.4D88-97 LN110 4x4 TOYOTAHilux 2.4TD97-01 LN165/LN170 4x4 TOYOTAHilux D4D01-04...

Référence : TLC72-KPA01

Prix : **11,44 € TTC/KIT**



KIT MACHOIRES DE FREIN A MAIN AVEC KIT DE MONTAGE

MÂCHOIRES DE FREIN A MAIN AVEC KIT DE MONTAGE Le kit comprend : - Jeu de 4 machoires de frein à main - Kit complet de ressorts Pour les véhicules : TOYOTA LANDCRUISER KDJ 120 TOYOTA LANDCRUISER KDJ 150

Référence : HBSK5

Prix : **241,60 € TTC/PIECE**



PLAQUETTES DE FREIN ARRIERE POUR MITSUBISHI ET TOYOTA

Tous

Informations Techniques :

Cet article se monte sur les modèles suivants : - MITSUBISHI Pajero 3,2DiD et 3,8 V6 06- V8#/V9# (Modèle 5 portes) - TOYOTA HDJ80 12s, HZJ80 et FZJ80 90-95 11#J80 (Tous) - TOYOTA HDJ80 24s 95-98 11TJ82 - TOYOTA HZJ73 et HZJ75 4,2D 90-99 - TOYOTA HZJ78 et HZJ79 4,2D 99- - TOYOTA KDJ12# et GRJ12# 03-10 J12#/Z29J - TOYOTA KDJ150 et KDJ155 08/09- - TOYOTA KDJ90 et KDJ95 D4D 00-04 KDJ9#/Z99J - TOYOTA KZJ70 et KZJ73 3,0TD 93-96 - TOYOTA KZJ90, KZJ95 ET VZJ9# 96-00 11#J9/#Y99J - TOYOTA LJ70 et LJ73 2°...

Référence : MRP-2210

Prix : **39,14 € TTC/JEU**



PLAQUETTES DE FREIN AVANT POUR MITSUBISHI ET TOYOTA

L: 134,6mm - Hauteur 77mm - Ep: 17mm

Informations Techniques :

Pajero IV 2007 à 2018 3,8GDi 5 portes V97 A partir de 01/2007 6G75 V97 3,2Di-D 5 portes V98 4M41T V98 TOYOTA Modèle Version Années Moteur Type Utilisation FJ Cruiser 4,0i V6 GSJ15 A partir de 01/2006 1GR-FE GSJ15W Hilux 2WD 2,5 D4-D 11- KUN35 11- 2KD-FTV KUN35 Hilux 4WD 2,4 D4-D 15- GUN125 A partir de 06/2015 2GDFTV GUN125 2,8 D4-D 15- GUN126 1GDFTV GUN126 2,5 D4-D 05-15 KUN25 102ch De 03/2005 à...

Référence : MFP-2205

Prix : **52,54 € TTC/JEU**

INJECTION



ELECTROVANNE DE POMPE D'INJECTION DENZO POUR TOYOTA D4D DIAMETRE 16MM

Cet article se monte sur les modèles suivants : 4x4 TOYOTA Hilux D4D Vigo04- KUN25/KUN26(Pour pompe avec simple électrovanne) 4x4 TOYOTA KDJ120 et KDJ12503-10 AZ29J / BZ29J(Pour pompe avec simple électrovanne) V.U. TOYOTA Hiace D4D01-(Pour pompe avec simple électrovanne) V.U. TOYOTA Hilux 2,4 D4D 4x2 Vigo05-KUN15(Pour pompe avec simple électrovanne)

Informations Techniques :

Pièce d'origine DENZO

Référence : **T1KDF-04226**
Prix : **341,28 € TTC/PIECE**



KIT DE 2 ELECTROVANNES DE POMPE D'INJECTION POUR NISSAN ET TOYOTA (MODELE GENERIQUE)

Kit 2 électrovannes Cet article se monte sur les modèles suivants: NISSANX-Trail T30 00-072,2DCi 136ch(Pour pompe Avec 2 électrovannes) NISSANX-Trail T30 00-072,2Vdi 114ch(Pour pompe Avec 2 électrovannes) TOYOTA Hilux 4x4 2,5 D4-D 01-05 KDN165(Pour pompe Avec 2 électrovannes) TOYOTA Hilux 4x4 2,5 D4-D 01-05 KDN170(Pour pompe Avec 2 électrovannes) TOYOTA Hilux 4x4 2,5 D4-D 05- KUN25(Pour pompe Avec 2 électrovannes) TOYOTA Hilux 4x4 3,0 D4-D 05- KUN26(Pour pompe Avec 2...

Référence : **TLC12-27011N**
Prix : **205,87 € TTC/KIT**



KIT DE 2 ELECTROVANNES DENZO DE POMPE D'INJECTION POUR NISSAN ET TOYOTA (ORIGINE)

Kit 2 électrovannes moteurs D4D. Pour les véhicules suivants : - NISSANX-Trail 2,2 Vdi/ dCi00-07 TENT30(Pièce d'équipementier d'origine) - TOYOTA Hilux D4D01-04 KDN165/KDN170(Pièces d'origine constructeur) - TOYOTA Hilux D4D Vigo04-KUN15/KUN2#(Tous - Pièces d'origine constructeur) - TOYOTA KDJ12# et GRJ12#03-10 J12#/Z29J(Pièces d'origine constructeur) - TOYOTA KDJ150 et KDJ15508/09-(Pièces d'origine constructeur) - TOYOTA KDJ90 et KDJ95 D4D00-04 KDJ9#/Z99J(Pièces...

Informations Techniques :

PIECES D'ORIGINE DENZO CORRESPOND AU CODE DEFAULT P1228

Référence : **TLC12-27011**
Prix : **265,00 € TTC/KIT**

KIT DE ROULEMENT / MOYEUX



KIT DE ROULEMENTS DE ROUES ARRIERE DROIT TERRAIN TAMER (SANS ABS)

Les kits de roulement de roues Terrain Tamer contiennent des pièces de qualité origine, avec des roulements Koyo et joint spi origine.

Référence : **WBK19R**
Prix : **501,00 € TTC/KIT**



KIT DE ROULEMENTS DE ROUES ARRIERE GAUCHE TERRAIN TAMER (SANS ABS)

Les kits de roulement de roues Terrain Tamer contiennent des pièces de qualité origine, avec des roulements Koyo et joint spi origine.

Référence : **WBK19L**
Prix : **501,00 € TTC/KIT**



KIT DE ROULEMENTS DE ROUES ARRIERE DROIT TERRAIN TAMER (AVEC ABS)

Les kits de roulement de roues Terrain Tamer contiennent des pièces de qualité origine, avec des roulements Koyo et joint spi origine.

Référence : **WBK20R**
Prix : **361,00 € TTC/KIT**



KIT DE ROULEMENTS DE ROUES ARRIERE GAUCHE TERRAIN TAMER (AVEC ABS)

Les kits de roulement de roues Terrain Tamer contiennent des pièces de qualité origine, avec des roulements Koyo et joint spi origine.

Référence : **WBK20L**
Prix : **361,00 € TTC/KIT**

EQUIPEMENTS POUR TOYOTA KDJ120 KDJ125 2003-2009



KIT DE ROULEMENTS DE ROUES AVANT TERRAIN TAMER (AVEC ABS)

Les kits de roulement de roues Terrain Tamer contiennent des pièces de qualité origine, avec des roulements Koyo et joint spi origine.

Référence : WBK17
Prix : **269,00 € TTC/KIT**



KIT DE ROULEMENTS DE ROUES AVANT TERRAIN TAMER (SANS ABS)

Les kits de roulement de roues Terrain Tamer contiennent des pièces de qualité origine, avec des roulements Koyo et joint spi origine.

Référence : WBK17A
Prix : **227,00 € TTC/KIT**

PIÈCES MOTEUR

COURROIE ACCESSOIRE

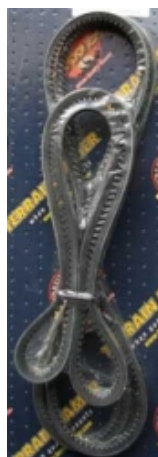

COURROIE Poly-V

1,6i - Version TEKNA - 7PK1155 L: 1155mm - Pour véhicule Sans Climatisation - Sans chauffage Arrière

Référence : MPB-5120
Prix : **31,70 € TTC/PIECE**

EQUIPEMENTS POUR TOYOTA KDJ120 KDJ125 2003-2009

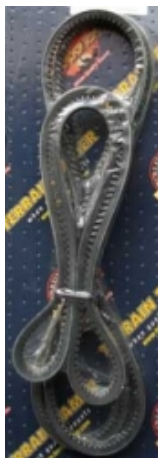

COURROIE Poly-V

L: 1640mm - D'alternateur - Pour véhicule avec Climatisation & Sans chauffage Arrière

Référence : **MPB-5131**

Prix : **47,37 € TTC/PIECE**

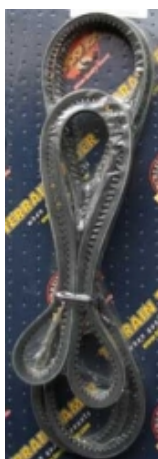

COURROIE Poly-V

L: 1930mm - D'alternateur - Pour véhicule avec Climatisation & Avec chauffage Arrière

Référence : **MPB-5137**

Prix : **59,32 € TTC/PIECE**

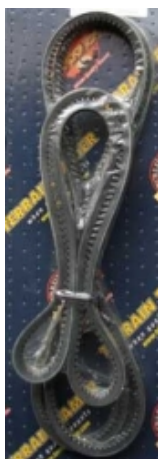

COURROIE Poly-V

V6 4,0i - 7PK2120

Référence : **MPB-5146**

Prix : **55,74 € TTC/PIECE**

EQUIPEMENTS POUR TOYOTA KDJ120 KDJ125 2003-2009



POULIE de Courroie Poly-V

POULIE de Courroie Poly-V se monte sur les modèles suivants :
TOYOTAHilux D4D Vigo04- KUN25/KUN26(3,0 D4D - Ø 70mm - Axe Ø 17mm - Piste plate) TOYOTAKDJ120 et KDJ12503-10 AZ29J / BZ29J(Ø 70mm - Axe Ø 17mm - Piste plate) TOYOTAKDJ90 et KDJ95 D4D00-04 KDJ9#/Z99J(Ø 70mm - Axe Ø 17mm - Piste plate) TOYOTAKZJ70 et KZJ7393-96(Ø 70mm - Axe Ø 17mm - Piste plate) TOYOTAKZJ90 et KZJ95 3,0TD96-00 11#J9/#Y99J(Ø 70mm - Axe Ø 17mm - Piste plate) TOYOTARunner 3,0TD93-96 11GND0(Ø 70mm - Piste plate) ...

Référence : MRP-9211

Prix : **28,40 € TTC/PIECE**

CULASSE



CULASSE Nue AMC Fabrication Européenne

3,0 D4D

Référence : T1KDF-CNN00

Prix : **1 086,83 € TTC/PIECE**

JOINTS



JOINT DE BOUCHON DE VIDANGE D'HUILE TOYOTA

JOINT POUR VIS DE VIDANGE TOYOTA

Référence : 90430-12031

Prix : **1,30 € TTC/PIECE**



JOINT de CULASSE 1 Trou

3,0 D4D - Ajusa

Référence : MGH-59700
Prix : 99,46 € TTC/PIECE



JOINT de CULASSE 2 Trous

3,0 D4D - Ajusa

Référence : MGH-59710
Prix : 110,00 € TTC/PIECE



JOINT de CULASSE 3 Trous

3,0 D4D - Ajusa

Référence : MGH-59720
Prix : 103,88 € TTC/PIECE

EQUIPEMENTS POUR TOYOTA KDJ120 KDJ125 2003-2009



JOINT de CULASSE 4 Trous

3,0 D4D - Ajusa

Référence : MGH-59730
Prix : 114,65 € TTC/PIECE



JOINT de CULASSE 5 Trous

3,0 D4D - Ajusa

Référence : MGH-59740
Prix : 116,40 € TTC/PIECE

KIT DISTRIBUTION

EQUIPEMENTS POUR TOYOTA KDJ120 KDJ125 2003-2009



KIT DE DISTRIBUTION COMPLET EQUIPEMENTIER ORIGINE POUR TOYOTA KDJ90/95 KDJ120/125 KDJ150/155 ET HILUX VIGO

Kit pour le remplacement de la courroie de distribution Le constructeur préconise un remplacement tous les 5 ans ou 100 000kms Kit complet comprend: Courroie de distribution Galet tendeur Tendeur hydraulique

Informations Techniques :

TOYOTA : Land Cruiser série 90 KDJ95 3.0 DTI D4-D (2000 -> 2002) 1KD-FTV / 163cv KDJ90 3.0 DTI D4-D (2000 -> 2002) 1KD-FTV / 163cv Land Cruiser série 150 phase 2 KDJ155 3.0 D4-D (2013 -> 2015) 1KD-FTV / 190cv KDJ150 3.0 D4-D (2013 -> 2015) 1KD-FTV / 190cv Land Cruiser série 150 KDJ155 3.0 D4-D (2010 -> 2013) 1KD-FTV / 190cv KDJ155 3.0 D4-D (2009 -> 2010) 1KD-FTV / 173cv KDJ150 3.0 D4-D (2010 -> 2013) 1KD-FTV / 190cv KDJ150 3.0 D4-D (2009 -> 2010) 1KD-FTV / ...

Référence : **KD-T1KD**

Prix : **184,80 € TTC/KIT**

POCHETTE DE RODAGE

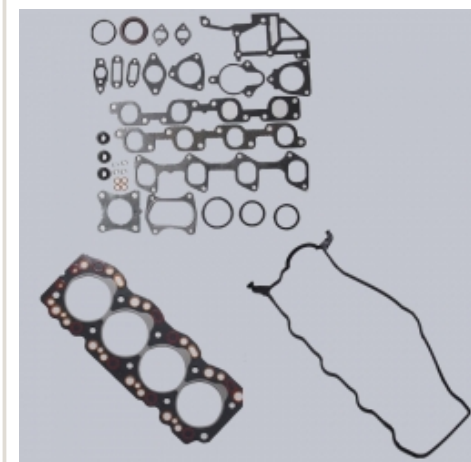

POCHETTE de RODAGE Sans JOINT de culasse

3,0 D4D - Ajusa

Informations Techniques :

PHOTO NON CONTRACTUELLE

Référence : **MRGS-17000**

Prix : **197,59 € TTC/PIECE**

POCHETTE MOTEUR



POCHETTE MOTEUR Sans JOINT de culasse

3,0 D4D - Ajusa

Informations Techniques :

PHOTO NON CONTRACTUELLE

Référence : **MEGS-21300**

Prix : **248,74 € TTC/PIECE**

TURBO

EQUIPEMENTS POUR TOYOTA KDJ120 KDJ125 2003-2009



TURBO POUR TOYOTA KDJ120/150 (Origine constructeur)

Cet article se monte sur les modèles suivants : 4x4 TOYOTAKDJ120 et KDJ12503-10 AZ29J / BZ29J(A partir de 08/2004) 4x4 TOYOTAKDJ150 et KDJ15508/09-

Référence : **T1KDF-17202**
Prix : **3 623,15 € TTC/PIECE**



TURBO TOYOTA KDJ90/120 (Origine constructeur)

Cet article se monte sur les modèles suivants : 4x4 TOYOTAKDJ120 et KDJ12503-10 AZ29J / BZ29J(Jusqu'à 07/2004) 4x4 TOYOTAKDJ90 et KDJ95 D4D00-04 KDJ9#/Z99J(Jusqu'à 07/2004)

Référence : **T1KDF-17201**
Prix : **3 391,81 € TTC/PIECE**

REFROIDISSEMENT



Transmission Oil Cooler to suit:
Toyota Prado 120

KIT REFROIDISSEUR HUILE DE BOITE DE VITESSE AUTOMATIQUE 4 OU 5 RAPPORTS LAND CRUISER KDJ120

Ce kit complet de refroidissement pour l'huile de vitesse automatique 4 ou 5 rapports est dédié au Toyota Land Cruiser KDJ120. Il comprend le radiateur et les durites ainsi que la notice de montage. Kit de Refroidissement d'Huile de Transmission Renforcé pour Toyota Prado Série 120 avec Boîte Automatique 4 et 5 Vitesses? Optimisez les performances et la longévité de la transmission automatique de votre Toyota Prado Série 120 grâce à notre Kit de Refroidissement d'Huile de Transmission...

Informations Techniques :

Photo non contractuelle

Référence : **KRHBVA120**
Prix : **874,80 € TTC/KIT**



Transmission Oil Cooler to suit:
Toyota Fortuner and Hilux

KIT REFROIDISSEUR HUILE DE BOITE DE VITESSE AUTOMATIQUE TOYOTA HILUX REVO 2016+

Kit de Refroidissement d'Huile de Transmission Renforcé pour Toyota Hilux Revo 2016+ avec Boîte Automatique. Optimisez les performances et la longévité de la transmission automatique de votre Toyota Hilux Revo grâce à notre Kit de Refroidissement d'Huile de Transmission Renforcé. Conçu spécifiquement pour les modèles équipés de boîtes automatiques, ce kit maintient une température de fonctionnement optimale, même lors de trajets exigeants tels que le remorquage ou la conduite...

Informations Techniques :

Photo non contractuelle

Référence : **KRHBVA126**

Prix : **874,80 € TTC/KIT**



POMPE à EAU Equipementier Origine

Pompe à eau équipementier origine, sans corps pour toyota :
TOYOTA : Land Cruiser série 90 KZJ95 3.0 TD (1996 -> 2002) 1KZ-TE / 125cv KZJ90 3.0 TD (1996 -> 2002) 1KZ-TE / 125cv KDJ95 3.0 DTI D4-D (2000 -> 2002) 1KD-FTV / 163cv KDJ90 3.0 DTI D4-D (2000 -> 2002) 1KD-FTV / 163cv Land Cruiser série 70 1984->1999 KZJ77 3.0 TD (1995 -> 1996) 1KZ-T / 125cv KZJ77 3.0 TD (1993 -> 1995) 1KZ-T / 125cv KZJ73 3.0 TD (1993 -> 1997) 1KZ-T / 125cv KZJ70 3.0 TD (1993 -> 1997) 1KZ-T /...

Informations Techniques :

Modèle démontable - Pour moteur équipé d'une pompe à eau en 2 parties (pompe et support séparable) - Livré avec joint entre pompe et support - Il n'y a pas besoin de démonter la distribution pour monter cette pompe - Référence: : 16110-69045 - Version avec entretoise démontable

Référence : **MWP-4T010E**

Prix : **72,91 € TTC/PIECE**



POMPE A EAU TERRAIN TAMER POUR TOYOTA LANDCRUISER

Nouvelle gamme de pompes à eau de Terrain Tamer. Fabriqués et testés selon les normes ISO / TS16949: 2009, ces nouvelles pompes sont usinées avec précision dans la masse, des roulements renforcés, des joints toriques en nitrile et des joints spi en céramique. POMPE A EAU TERRAIN TAMER POUR TOYOTA LANDCRUISER TOYOTA LANDCRUISER KDJ120 A PARTIR DE 9/2002 TOYOTA LANDCRUISER KDJ150 A PARTIR DE 8/2009 TOYOTA LANDCRUISER KZJ90 DE 4/1996 A 8/2000 TOYOTA LANDCRUISER KZJ95 ...

Référence : **16110-69045TT**

Prix : **136,00 € TTC/PIECE**

EQUIPEMENTS POUR TOYOTA KDJ120 KDJ125 2003-2009



POMPE A EAU TERRAIN TAMER POUR TOYOTA LANDCRUISER COMPLETE AVEC CORPS

Nouvelle gamme de pompes à eau de Terrain Tamer. Fabriqués et testés selon les normes ISO / TS16949: 2009, ces nouvelles pompes sont usinées avec précision dans la masse, des roulements renforcés, des joints toriques en nitrile et des joints spi en céramique. POMPE A EAU TERRAIN TAMER POUR TOYOTA LANDCRUISER TOYOTA LANDCRUISER KDJ120 A PARTIR DE 9/2002 TOYOTA LANDCRUISER KDJ150 A PARTIR DE 8/2009 TOYOTA LANDCRUISER KZJ90 DE 4/1996 A 8/2000 TOYOTA LANDCRUISER KZJ95 ...

Référence : 16100-69356
Prix : 337,00 € TTC/PIECE

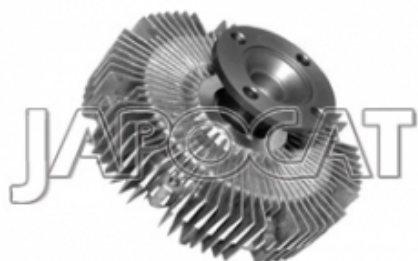

210 *Reproduction interdite*

VISCOCOUPLEUR de Ventilateur

3,0TD

Référence : MVF-4209
Prix : 160,31 € TTC/PIECE

SILENT-BLOCS



KIT SILENT-BLOCS De crémaillère de direction Polyuréthane

Référence : SPF3144K
Prix : 110,95 € TTC/PIECE

EQUIPEMENTS POUR TOYOTA KDJ120 KDJ125 2003-2009



KIT SILENT-BLOCS Polyuréthane

Complet de train avant

Informations Techniques :

PHOTO NON CONTRACTUELLE

Référence : **KIT5236FK**
Prix : **645,35 € TTC/PIECE**



KIT SILENT-BLOCS Polyuréthane

Complet de train arrière Pour les tirants de pont Arrière & la barre Panhard - SPF2836K x1. SPF2461K x2, SPF1760K x2

Informations Techniques :

PHOTO NON CONTRACTUELLE

Référence : **KIT5236RK**
Prix : **464,55 € TTC/PIECE**



KIT SILENT-BLOCS Polyuréthane Complet

Complet de train avant et arrière

Informations Techniques :

PHOTO NON CONTRACTUELLE

Référence : **KIT5236K**
Prix : **970,34 € TTC/PIECE**

SUSPENSION

EQUIPEMENTS POUR TOYOTA KDJ120 KDJ125 2003-2009



COUELLE SUPERIEUR D'AMORTISSEUR OME POUR TOYOTA

Référence : **OMETH002**
Prix : **116,00 € TTC/PIECE**



GRAISSEUR POUR FUSEE POUR TOYOTA LAND CRUISER ET HILUX

Permet de graisser le roulement intérieur sans démonter la fusée
Augmente la durée de vie des roulements Compatible avec toutes les
broches filetées Toyota

Informations Techniques :

Poids : 0.240Kg Longueur : 15cm Largeur : 5.5cm Hauteur : 24cm

Référence : **TTSGT**
Prix : **91,00 € TTC/PIECE**



RESSORT PNEUMATIQUE ARRIERE DROIT (Origine constructeur)

Cet article se monte sur les modèles suivants : 4x4 TOYOTAGRJ120
et GRJ12503-10 AU29J / BU29J 4x4 TOYOTAKDJ120 et
KDJ12503-10 AZ29J / BZ29J

Référence : **TLC12-48080**
Prix : **410,12 € TTC/PIECE**



RESSORT PNEUMATIQUE ARRIERE GAUCHE (Origine constructeur)

Cet article se monte sur les modèles suivants : 4x4 TOYOTAGRJ120
et GRJ12503-10 AU29J / BU29J 4x4 TOYOTAKDJ120 et
KDJ12503-10 AZ29J / BZ29J

Référence : **TLC12-48090**
Prix : **280,72 € TTC/PIECE**



TRIANGLE INFERIEUR DROIT POUR TOYOTA FJ CRUISER / LANDCRUISER J12

Véhicules compatibles : TOYOTA FJ Cruiser Version: 4.0i V6 GSJ15
Années: À partir de 01/2006 Moteur: 1GR-FE Type: GSJ15W
TOYOTA Landcruiser J12 Versions et spécifications: GRJ120 4.0i V6 (5 portes): De 09/2002 à 08/2009, Moteur 1GR-FE, Type BU29J
GRJ125 4.0i V6 (3 portes): À partir de 01/2006, Moteur 1GR-FE, Type AU29J
KDJ120 3,0 D-4D (5 portes): Moteur 1KDFTV, Type BZ29J
KDJ125 3,0 D-4D (3 portes): Moteur 1KDFTV, Type AZ29J Livré avec les silent-blocs et la rotule

Référence : MUT-8T35
Prix : **131,12 € TTC/PIECE**



TRIANGLE INFERIEUR GAUCHE POUR TOYOTA FJ CRUISER / LANDCRUISER J12

Véhicules compatibles : TOYOTA FJ Cruiser Version: 4.0i V6 GSJ15
Années: À partir de 01/2006 Moteur: 1GR-FE Type: GSJ15W
TOYOTA Landcruiser J12 Versions et spécifications: GRJ120 4.0i V6 (5 portes): De 09/2002 à 08/2009, Moteur 1GR-FE, Type BU29J
GRJ125 4.0i V6 (3 portes): À partir de 01/2006, Moteur 1GR-FE, Type AU29J
KDJ120 3,0 D-4D (5 portes): Moteur 1KDFTV, Type BZ29J
KDJ125 3,0 D-4D (3 portes): Moteur 1KDFTV, Type AZ29J Livré avec les silent-blocs et la rotule

Référence : MUT-8T34
Prix : **131,12 € TTC/PIECE**

TRANSMISSION

BOITE DE VITESSES



KIT REFROIDISSEUR HUILE DE BOITE DE VITESSE AUTOMATIQUE 4 OU 5 RAPPORTS LAND CRUISER KDJ120

Ce kit complet de refroidissement pour l'huile de boîte de vitesse automatique 4 ou 5 rapports est dédié au Toyota Land Cruiser KDJ120. Il comprend le radiateur et les durites ainsi que la notice de montage. Kit de Refroidissement d'Huile de Transmission Renforcé pour Toyota Prado Série 120 avec Boîte Automatique 4 et 5 Vitesses? Optimisez les performances et la longévité de la transmission automatique de votre Toyota Prado Série 120 grâce à notre Kit de Refroidissement d'Huile de Transmission...

Informations Techniques :

Photo non contractuelle

Référence : KRHBVA120
Prix : **874,80 € TTC/KIT**

EQUIPEMENTS POUR TOYOTA KDJ120 KDJ125 2003-2009



**Transmission Oil Cooler to suit:
Toyota Fortuner and Hilux**

KIT REFROIDISSEUR HUILE DE BOITE DE VITESSE AUTOMATIQUE TOYOTA HILUX REVO 2016+

Kit de Refroidissement d'Huile de Transmission Renforcé pour Toyota Hilux Revo 2016+ avec Boîte Automatique. Optimisez les performances et la longévité de la transmission automatique de votre Toyota Hilux Revo grâce à notre Kit de Refroidissement d'Huile de Transmission Renforcé. Conçu spécifiquement pour les modèles équipés de boîtes automatiques, ce kit maintient une température de fonctionnement optimale, même lors de trajets exigeants tels que le remorquage ou la conduite...

Informations Techniques :

Photo non contractuelle

Référence : KRHBVA126

Prix : **874,80 € TTC/KIT**

CARDAN

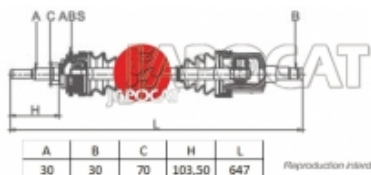

CARDAN COMPLET GENERIQUE POUR TOYOTA

Cet article se monte sur les modèles suivants : TOYOTAFJ Cruiser06-GSJ15(Extérieur 30 cannelures / Intérieur 30 cannelures - Sans Bague ABS) TOYOTAGRJ120 et GRJ12503-10 AU29J / BU29J(Extérieur 30 cannelures / Intérieur 30 cannelures - Sans Bague ABS) TOYOTAKDJ120 et KDJ12503-10 AZ29J / BZ29J(Extérieur 30 cannelures / Intérieur 30 cannelures - Sans Bague ABS) TOYOTAKDJ150 et KDJ15508/09-(Extérieur 30 cannelures / Intérieur 30 cannelures - Sans Bague ABS)

Référence : MDS-5T08

Prix : **234,78 € TTC/PIECE**



CARDAN COMPLET TERRAIN TAMER QUALITE ORIGINE POUR TOYOTA LANDCRUISER GRJ120-125 KDJ120-125 KDJ150-155 GDJ150-155 / TOYOTA FJ CRUISER GSJ15

Référence : 43430-60060TT

Prix : **531,00 € TTC/PIECE**

EQUIPEMENTS POUR TOYOTA KDJ120 KDJ125 2003-2009



CROISILLON DE TRANSMISSION POUR TOYOTA LAND CRUISER Ø 29 x 77.3 MM

CROISILLON de TRANSMISSION - Pièce neuve origine constructeur
compatibilité : TOYOTA : 4 Runner Gen II 3,0 TD (1993 -> 1997) 1KZ-T
Gen II 2,4 TD (1990 -> 1997) 2L-TII Gen II 3,0i V6 es (1989 -> 1995)
3VZ-E FJ Cruiser 4,0 V6 24V es (2010 ->) 1GR-FE / 260cv 4,0 V6
24V es (2006 -> 2010) 1GR-FE / 239cv Hilux 1979->1998 - lames av /
ar YN67 2,2 es (1986 -> 1989) 4Y / 93cv RN61 2,4 es (1983 -> 1989)
22R / 113cv RN46 2,0 es (1979 -> 1985) 18R / 86cv RN36 2,0 es
(1979 -> 1985) 18R /...

Référence : TOY-04371-60070Z

Prix : **120,00 € TTC/PIECE**

SOUFFLET DE CARDAN



KIT SOUFFLETS DE CARDAN TOYOTA TOYOTA KDJ120/125 *ORIGINE CONSTRUCTEUR*

Kit de soufflets de cardan coté roue et coté pont origine constructeur,
avec colliers et graisse, qui vous permettra de renover votre cardan
avec fiabilité. kit complet pour un coté

Informations Techniques :

compatible référence origine : 04427-60141 04427-60140

Référence : 04427-60141

Prix : **163,20 € TTC/KIT**

INTRAGEST

ARTICLES DIVERS



KIT T-SHOCK AMORTISSEUR TOYOTA LAND CRUISER KDJ125 A PARTIR DE 2007

Kit amortisseurs performance T-shock pour Toyota kdj125 à partir de
2007. Amortisseurs avant à bonbonne séparée. Amortisseurs arrière à
bonbonne séparée. *Photo non contractuelle.

Référence : TSHOCK02

Prix : **469,04 € TTC/KIT**