

EQUIPEMENTS POUR TOYOTA HDJ100-UZJ100 1998/2008



Institution du catalogue 4x4 de Toyota, le Land SW est un mammoth qui évolue à son propre rythme, loin des modes. Cet énorme engin reste une référence quand il s'agit d'aller loin, partout, par tous les temps, de tracter un van ou une lourde remorque, dans un confort de pacha. Son titanesque 6-cylindres turbo-diesel 4.2 a le souffle d'un haltérophile, tout en offrant un bel agrément.

Les références présentées sur ce document ne constituent pas une liste exhaustive des équipements disponibles pour le TOYOTA HDJ100-UZJ100 1998/2008. Il peut y avoir d'autres produits adaptés à ce véhicule. Voir les conditions de vente sur <https://old.equip-raid.fr/>

SUSPENSION & REHAUSSE

ACCESSOIRES SUSPENSION



BARRE PANHARD ARRIERE REGLABLE POUR TOYOTA HDJ100

Arrière

Informations Techniques :

PHOTO NON CONTRACTUELLE

Référence : 464612

Prix : 358,00 € TTC/PIECE



KIT DE MONTAGE OME RENFORT TRIANGLE POUR MONTAGE POUR BARRE DE TORSION RENFORCEE POUR TOYOTA HDJ100

KIT DE MONTAGE OME RENFORT TRIANGLE POUR MONTAGE POUR BARRE DE TORSION RENFORCEE POUR TOYOTA HDJ100 Permet d'éviter le déchirement du triangle.

Référence : FK27

Prix : 30,00 € TTC/KIT

AMORTISSEURS



AMORTISSEUR ARRIERE KONI RAID POUR TOYOTA HDJ100 1998-2008

Fort d'une grande expérience en matière de conception et de production d'amortisseurs, KONI, leader de l'amortissement heavy duty (autocars, camions, remorques, applications militaires et ferroviaires, etc ...) a décidé de combiner son expertise en matière de suspension avec sa parfaite connaissance du marché 4x4 afin de créer une gamme d'amortisseurs spécifiquement dédiée aux raiders. Amortisseur Koni Grand Raid spécial disposant d'un grand alésage pour surélévation de 0 à 50 mm destiné aux 4x4....

Référence : 90-5398

Prix : 351,00 € TTC/PIECE



AMORTISSEUR ARRIÈRE NITROCHARGER + POUR TOYOTA HDJ100

Amortisseur OME Nitrocharger Plus 63002 est un amortisseur arrière spécialement conçu pour le Toyota Land Cruiser série 100. Il offre une amélioration significative par rapport aux amortisseurs d'origine, tant en termes de confort que de tenue de route, même dans les conditions les plus sévères. Destiné aux professionnels travaillant sur terrains accidentés comme aux passionnés de raid, il garantit robustesse, stabilité et longévité. Son design innovant permet une conduite maîtrisée, avec ou sans...

Informations Techniques :

Caractéristiques: Type : Amortisseur arrière Application : Toyota Land Cruiser 100 / Lexus LX470 (1998–2007) Type de construction : Bi-tube en acier Diamètre du corps : 58 mm (2,28 pouce) Diamètre de la tige de piston : 18 mm (0,79 pouce) Valve : Sensibilité à la vitesse, spécifique au véhicule Pressurisation : Gaz nitrogène Couleur / Finition : Peinture jaune OME Fixations : Supérieure et inférieure spécifiques au véhicule Longueur en extension : 24,2 pouces (614 mm) Longueur...

Référence : 63002

Prix : **160,00 € TTC/PIECE**



AMORTISSEUR ARRIERE OME N101 POUR TOYOTA HDJ100 A PARTIR DE 1998

DANS LA LIMITE DES STOCKS DISPONIBLE, PAS DE RETOUR
Dès que les conditions deviennent difficiles, les amortisseurs d'origine se révèlent insuffisants et ils s'affaiblissent rapidement. Pour le véhicule, cela se traduit par des rebonds et une mauvaise tenue de route. Les amortisseurs OME sont d'une conception d'ensemble plus robuste, avec une plus grande quantité d'huile, un piston renforcé et quantité de détails destinés à améliorer leurs performances et à augmenter leur durée de vie. Ils sont...

Informations Techniques :

Amortisseur arrière OME pour : - TOYOTA HDJ 100 A PARTIR DE 1998.

Référence : N101

Prix : **143,00 € TTC/PIECE**



AMORTISSEUR ARRIERE OME NITRO+ HD POUR TOYOTA HDJ100

Amortisseur OME Nitrocharger +HEAVY DUTY Optimisez les performances de votre 4x4 avec les amortisseurs Old Man Emu Nitrocharger Plus. Conçus pour une rehausse de 50 millimètres, ils sont compatibles uniquement avec un montage sur ressorts progressifs. Issus de la gamme premium Old Man Emu développée par ARB, les amortisseurs Nitrocharger Plus sont le résultat d'un programme de recherche avancé. Ils offrent un excellent confort de conduite, une grande stabilité et une durabilité exceptionnelle,...

Informations Techniques :

Caractéristiques: Type : Amortisseur arrière Référence : ARB63002
Application : Toyota Land Cruiser 100 / Lexus LX470 (1998-2007)
Type de construction : Bi-tube en acier Diamètre du corps : 58 mm (2,28 pouces) Diamètre de la tige de piston : 18 mm (0,79 pouce)
Valve : Sensibilité à la vitesse, spécifique au véhicule Pressurisation : Gaz nitrogène Couleur / Finition : Peinture jaune OME Fixations : Supérieure et inférieure spécifiques au véhicule Longueur en extension : 24,2...

Référence : 63003

Prix : **160,00 € TTC/PIECE**



AMORTISSEUR AVANT KONI RAID POUR TOYOTA HDJ100 1998-2008

Fort d'une grande expérience en matière de conception et de production d'amortisseurs, KONI, leader de l'amortissement heavy duty (autocars, camions, remorques, applications militaires et ferroviaires, etc ...) a décidé de combiner son expertise en matière de suspension avec sa parfaite connaissance du marché 4x4 afin de créer une gamme d'amortisseurs spécifiquement dédiée aux raiders. Amortisseur Koni Grand Raid spécial disposant d'un grand alésage pour surélévation de 0 à 50 mm destiné aux 4x4....

Référence : 90-5397

Prix : **351,00 € TTC/PIECE**



AMORTISSEUR AVANT NITRO + POUR TOYOTA HDJ100

Amortisseur OME Nitrocharger Plus 63000 est un amortisseur avant spécialement conçu pour le Toyota Land Cruiser série 100. Il offre une amélioration significative par rapport aux amortisseurs d'origine, tant en termes de confort que de tenue de route, même dans les conditions les plus sévères. Destiné aux professionnels travaillant sur terrains accidentés comme aux passionnés de raid, il garantit robustesse, stabilité et longévité. Son design innovant permet une conduite maîtrisée, avec ou sans...

Informations Techniques :

Caractéristiques techniques : Type : Amortisseur avant Diamètre du corps : 36 mm, bi-tube, gros volume Tige de piston : 20 mm, chromée durcie Soupape multi-disques : Contrôle avancé des flux d'huile Piston haut débit avec bande Téflon : Réduction des frottements, meilleure stabilité thermique Guide-tige en bronze avec Téflon : Performance constante et résistance accrue Joint triple lèvre MK2 : Étanchéité maximale, même à haute température Bouclier anti-poussière en polyéthylène :...

Référence : 63000

Prix : **160,00 € TTC/PIECE**



AMORTISSEUR AVANT OME N100 POUR TOYOTA HDJ100

DANS LA LIMITE DES STOCKS DISPONIBLE, PAS DE RETOUR
Dès que les conditions deviennent difficiles, les amortisseurs d'origine se révèlent insuffisants et ils s'affaiblissent rapidement. Pour le véhicule, cela se traduit par des rebonds et une mauvaise tenue de route. Les amortisseurs OME sont d'une conception d'ensemble plus robuste, avec une plus grande quantité d'huile, un piston renforcé et quantité de détails destinés à améliorer leurs performances et à augmenter leur durée de vie. Ils sont...

Informations Techniques :

*AMORTISSEUR AVANT OME N84 POUR TOYOTA HDJ00
L'amortisseur à gaz à deux tubes a été spécialement développé pour les véhicules 4x4 ! - comprend une protection contre les chutes de métal - oeillets ou boulons soudés - tige de piston de 18 mm et piston de 35 mm*

Référence : N100

Prix : **133,00 € TTC/PIECE**



AMORTISSEUR AVANT OME NITROCHARGER + HD POUR TOYOTA HDJ100

Amortisseur OME Nitrocharger Plus 63001 est un amortisseur avant spécialement conçu pour le Toyota Land Cruiser série 100. Il offre une amélioration significative par rapport aux amortisseurs d'origine, tant en termes de confort que de tenue de route, même dans les conditions les plus sévères. Destiné aux professionnels travaillant sur terrains accidentés comme aux passionnés de raid, il garantit robustesse, stabilité et longévité. Son design innovant permet une conduite maîtrisée, avec ou sans...

Informations Techniques :

Caractéristiques: Type : Amortisseur avant Référence : ARB63001
Application : Toyota Land Cruiser 100 / Lexus LX470 (1998-2007)
Type de construction : Bi-tube en acier Diamètre du corps : 58 mm
Diamètre du piston interne : 36 mm Diamètre de la tige de piston : 18 mm
Valve : Velocity sensitive, spécifique au véhicule Pressurisation : Gaz nitrogène Couleur / Finition : Peinture jaune OME Fixations : Supérieure et inférieure spécifiques au véhicule Longueur en extension : 17,5...

Référence : 63001

Prix : 160,00 € TTC/PIECE



AMORTISSEUR GAZ RENFORCE GRANDE CAPACITE TERRAIN TAMER ARRIERE POUR TOYOTA LANDCRUISER HDJ100 UZJ100

Amortisseur Terrain Tamer série TGS à gaz renforcé grande capacité
Caractéristiques : Piston de 40 mm Tige de 20mm Corps de 60 mm
Système bi-tube Double Soudure ultra résistante Système de clapet multi-niveaux Joint SPI haute résistance fabriqué en Allemagne
Compatibles pour les surélévations de +30 à +70mm (selon modèle)
Garantie 3 ans / 100 000 km (usage privé) Adapté à un usage intensif

Référence : TGS12230

Prix : 208,00 € TTC/PIECE



AMORTISSEUR GAZ RENFORCE GRANDE CAPACITE TERRAIN TAMER AVANT POUR TOYOTA LANDCRUISER HDJ100 UZJ100

Amortisseur Terrain Tamer série TGS à gaz renforcé grande capacité
Caractéristiques : Piston de 40 mm Tige de 20mm Corps de 60 mm
Système bi-tube Double Soudure ultra résistante Système de clapet multi-niveaux Joint SPI haute résistance fabriqué en Allemagne
Compatibles pour les surélévations de +30 à +70mm (selon modèle)
Garantie 3 ans / 100 000 km (usage privé) Adapté à un usage intensif

Référence : TGS12231

Prix : 208,00 € TTC/PIECE



AMORTISSEUR MONTAGE COMBINE P2S PREMIUM 50 HR 3 VOIES REGLABLE EN COMPRESSION BASSE ET HAUTE VITESSE + DETENTE

La gamme P2S est entièrement conçue par les bureaux d'études de performance suspension. Les composants sont usinés avec une extrême rigueur puis assemblés et contrôlés dans les ateliers performance suspension en France. Les suspension P2S intègrent les toutes dernières technologies développées pour la compétition, les prototypes, les conditions extrêmes ou les loisirs de sport mécaniques. La gamme P2S vous garanti la performance et la fiabilité tout en intégrant les ...

Référence : P2S002
Prix : 1 385,00 € TTC/PIECE



AMORTISSEUR P2S PREMIUM 50 HR 3 VOIES REGLABLE EN COMPRESSION BASSE ET HAUTE VITESSE+DETENTE

La gamme P2S est entièrement conçue par les bureaux d'études de performance suspension. Les composants sont usinés avec une extrême rigueur puis assemblés et contrôlés dans les ateliers performance suspension en France. Les suspension P2S intègrent les toutes dernières technologies développées pour la compétition, les prototypes, les conditions extrêmes ou les loisirs de sport mécaniques. La gamme P2S vous garanti la performance et la fiabilité tout en intégrant les technologies de...

Référence : P2S001
Prix : 1 285,00 € TTC/PIECE



AMORTISSEURS TERRAIN TAMER A BONBONNE PRO SHOCK ARRIERE POUR TOYOTA HDJ100 (LA PAIRE)

Le fabricant australien d'amortisseurs spéciaux Terrain Tamer lance une nouvelle gamme d'amortisseurs pour un usage tout-terrain sous la dénomination "Pro". Ceux-ci s'adaptent en lieu et place des amortisseurs d'origine en apportant des performances supérieures, notamment sur la capacité de réglage manuel. Comme les autres amortisseurs de la marque, la tige est renforcée, l'alésage est majoré et la contenance d'huile accrue. Un réservoir extérieur permet le réglage de fermeté sur 8 positions...

Informations Techniques :

caractéristiques : 8 positions de réglage en compression Bonbonne séparée d'azote Piston en téflon de 46mm Tige de 20mm Corps et bonbonne de 53 mm Système mono-tubulaire Volume d'huile maximale Joint SPI haute résistance fabriqué en Allemagne Compatibles pour les surélévations de +30 à +70mm (selon modèle) Garantie 3 ans / 100000km Adapté à tous types d'utilisation Reconditionnables pour les véhicules suivants : 4x4 TOYOTAHDJ100 4,2TD98-08...

Référence : TPS0033

Prix : **1 562,00 € TTC/PAIRE**



AMORTISSEURS TERRAIN TAMER A BONBONNE PRO SHOCK AVANT POUR TOYOTA HDJ100 (LA PAIRE)

Le fabricant australien d'amortisseurs spéciaux Terrain Tamer lance une nouvelle gamme d'amortisseurs pour un usage tout-terrain sous la dénomination "Pro". Ceux-ci s'adaptent en lieu et place des amortisseurs d'origine en apportant des performances supérieures, notamment sur la capacité de réglage manuel. Comme les autres amortisseurs de la marque, la tige est renforcée, l'alésage est majoré et la contenance d'huile accrue. Un réservoir extérieur permet le réglage de fermeté sur 8 positions...

Informations Techniques :

caractéristiques : 8 positions de réglage en compression Bonbonne séparée d'azote Piston en téflon de 46mm Tige de 20mm Corps et bonbonne de 53 mm Système mono-tubulaire Volume d'huile maximale Joint SPI haute résistance fabriqué en Allemagne Compatibles pour les surélévations de +30 à +70mm (selon modèle) Garantie 3 ans / 100000km Adapté à tous types d'utilisation Reconditionnables pour les véhicules suivants : 4x4 TOYOTAHDJ100 4,2TD98-08...

Référence : TPS0034

Prix : **1 562,00 € TTC/PAIRE**

BARRES DE TORSION



BARRES DE TORSION AVANT RENFORCEES OME POUR TOYOTA HDJ 100 A PARTIR DE 1998

Les barres de torsion OLD MAN EMU vont complètement changer la tenue de route de votre véhicule aussi bien sur asphalté qu'en off-road. Elles sont mises au point et réglées pour les meilleures performances, tout en garantissant le débattement maximal, crucial pour la traction en tout terrain. Ces barres de torsion sont encore plus performantes quand des ressorts, hélicoïdaux ou à lames OME, sont montés à l'arrière du véhicule en utilisant les amortisseurs Nitrocharger. Ensemble, ils...

Référence : 303002

Prix : **601,00 € TTC/PAIRE**

ENTRETOISE



ENTRETOISE DE RESSORT POLYURETHANE POUR TOYOTA REHAUSSE DE 10MM

Arrière - Réhausse de 10mm

Référence : SPF1724-10K

Prix : **45,26 € TTC/PIECE**



ENTRETOISE DE RESSORT POLYURETHANE POUR TOYOTA REHAUSSE DE 15MM

Arrière - Réhausse de 15mm

Informations Techniques :

Pour les véhicules suivants : TOYOTA HDJ100 4,2TD et V8 4,7l 32s 98-08 11TJA0 et HC0#J (Arrière - Réhausse de 15mm) TOYOTA HDJ80 12s, HZJ80 et FZJ80 90-95 11#J80 (Arrière - Réhausse de 15mm) TOYOTA HDJ80 24s 95-98 11TJ82 (Arrière - Réhausse de 15mm) TOYOTA HZJ105 4,2D 98- (Arrière - Réhausse de 15mm)

Référence : SPF1724-15K

Prix : **51,23 € TTC/PIECE**

EQUIPEMENTS POUR TOYOTA HDJ100-UZJ100 1998/2008



ENTRETOISE DE RESSORT POLYURETHANE POUR TOYOTA REHAUSSE DE 30MM

Arrière - Réhausse de 30mm

Informations Techniques :

Pour les véhicules suivants : TOYOTA HDJ100 4,2TD et V8 4,7l 32s 98-08 11TJA0 et HC0#J (Arrière - Réhausse de 30mm) TOYOTA HDJ80 12s, HZJ80 et FZJ80 90-95 11#J80 (Arrière - Réhausse de 30mm) TOYOTA HDJ80 24s 95-98 11TJ82 (Arrière - Réhausse de 30mm) TOYOTA HZJ105 4,2D 98- (Arrière - Réhausse de 30mm)

Référence : **SPF1724-30K**

Prix : **110,42 € TTC/PIECE**

KIT COMPLET SUSPENSION



KIT DE SUSPENSION OME NITROCHARGER PLUS REHAUSSE +40/50MM TARAGE +400KG POUR TOYOTA LAND CRUISER HDJ100

Kit Suspension OME Nitrocharger Plus – Réhausse +40/50 mm – Tarage +400 kg – Toyota Land Cruiser HDJ100 Suspension renforcée pour les Land Cruiser HDJ100 lourdement équipés Le kit suspension OME Nitrocharger Plus pour Toyota Land Cruiser HDJ100 est conçu pour répondre aux besoins des véhicules préparés pour les longs voyages, le raid ou un usage intensif. Avec une rehausse de +40 à +50 mm, il offre une meilleure garde au sol et optimise les capacités de franchissement. Son tarage +400 kg est...

Référence : **KITOME143**

Prix : **1 624,00 € TTC/KIT**



KIT DE SUSPENSION OME NITROCHARGER PLUS REHAUSSE +40/50MM TARAGE MEDIUM/+200KG POUR TOYOTA LAND CRUISER HDJ100

Kit Suspension OME Nitrocharger Plus – Réhausse +40/50 mm – Tarage Medium/+200 kg – Toyota Land Cruiser HDJ100 Optimisez le confort et la fiabilité de votre Land Cruiser HDJ100 Le kit suspension OME Nitrocharger Plus pour Toyota Land Cruiser HDJ100 a été spécialement développé par Old Man Emu (ARB) pour offrir un compromis idéal entre confort, robustesse et capacité de charge. Avec une rehausse de +40 à +50 mm, ce kit améliore la garde au sol et les aptitudes en tout-terrain, tout en...

Référence : **KITOME142**

Prix : **1 563,00 € TTC/KIT**

EQUIPEMENTS POUR TOYOTA HDJ100-UZJ100 1998/2008



KIT DE SUSPENSION PEDDERS REHAUSSE +40MM TARAGE MEDIUM POUR TOYOTA LANDCRUISER HDJ100

Kit suspensions Pedders TOYOTA LANDCRUISER HDJ100 1998-2007 Le leader australien de la suspension 4x4 arrive en France. Pedders créée en 1950 conçoit et fabrique une gamme très complète de suspensions renforcées pour une grande majorité de véhicules 4x4 baptisée TrakRyder. Performance et robustesse sont les mots d'ordres de ce géant Australien afin de proposer LES meilleurs produits du marché. 60 ans de recherche et développement ont été nécessaires, une écoute particulière des demandes faites par...

Référence : KITPED58
Prix : **1 258,00 € TTC/KIT**



KIT DE SUSPENSION TERRAIN TAMER AVEC AMORTISSEUR PRO SHOCK REHAUSSE +40/50MM POUR TOYOTA LANDCRUISER 100

Depuis 1969 TERRAIN TAMER développe et fabrique des pièces avec une seule idée en tête : celle de vous garantir la plus extrême fiabilité. Pendant plus de 50 ans, nous avons conçu, fabriqué, et testé des pièces qui permettent aux conducteurs de circuler dans des environnements extrêmement difficiles en toute sérénité. Qu'il s'agisse d'une utilisation: Loisirs : Chasse, Pêche, charges lourdes, tractions de remorques... Professionnels : Artisans, Agriculteurs, Apiculteurs, Dépanneuses,...

Référence : SK003P
Prix : **4 479,00 € TTC/KIT**



KIT DE SUSPENSION TERRAIN TAMER REHAUSSE +40/50MM POUR TOYOTA LANDCRUISER 100

Depuis 1969 TERRAIN TAMER développe et fabrique des pièces avec une seule idée en tête : celle de vous garantir la plus extrême fiabilité. Pendant plus de 50 ans, nous avons conçu, fabriqué, et testé des pièces qui permettent aux conducteurs de circuler dans des environnements extrêmement difficiles en toute sérénité. Qu'il s'agisse d'une utilisation: Loisirs : Chasse, Pêche, charges lourdes, tractions de remorques... Professionnels : Artisans, Agriculteurs, Apiculteurs, Dépanneuses,...

Référence : SK003
Prix : **1 500,00 € TTC/KIT**

REHAUSSE EXTRÊME



TRIANGLE DE SUSPENSION AVANT SUPERIEUR RENFORCE TERRAIN TAMER POUR TOYOTA LANDCRUISER HDJ100

TRIANGLE DE SUSPENSION AVANT SUPERIEUR RENFORCE TERRAIN TAMER POUR TOYOTA LANDCRUISER HDJ100 Le triangle de suspension assume les forces latérales qui se produisent lors les virages, le freinage et les changements de direction. Il est le composant qui relie le moyeu de roue au châssis d'un véhicule; c'est un élément déterminant pour sa tenue de route. Le nouveau triangle de suspension de Terrain Tamer est sensiblement plus fort, ce qui permet un plus grand niveau de durabilité. Idéal pour les...

Référence : TTUCAS100
Prix : **705,00 € TTC/PAIRE**

RESSORTS HÉLICOÏDAUX



RESSORTS ARRIERE OME REHAUSSE +10/50mm TARAGE +200kg pour Toyota HZJ105 / HDJ80 / HDJ100

RESSORTS ARRIERE OME REHAUSSE +50mm TARAGE +200kg pour Toyota HZJ105 / HDJ80 RESSORTS ARRIERE OME REHAUSSE +10mm TARAGE +200kg pour Toyota HDJ100 Quand vous entreprenez un voyage dans des zones isolées, il vous faudra transporter suffisamment de carburant, d'eau, de pièces détachées et d'équipements de sécurité. Votre véhicule sera chargé au maximum, ce qui sollicitera fortement vos suspensions. Vous roulez probablement sur les terrains les plus impitoyables et vous atteindrez ainsi les...

Référence : 2863
Prix : **292,00 € TTC/PAIRE**



RESSORTS ARRIERE OME REHAUSSE +20/-30mm TARAGE +00/100kg pour Toyota HZJ105 / HDJ80 / HDJ100

RESSORTS ARRIERE OME REHAUSSE +20mm TARAGE +00kg pour Toyota HZJ105 / HDJ80 RESSORTS ARRIERE OME REHAUSSE -30mm TARAGE +100kg pour Toyota HDJ100 Quand vous entreprenez un voyage dans des zones isolées, il vous faudra transporter suffisamment de carburant, d'eau, de pièces détachées et d'équipements de sécurité. Votre véhicule sera chargé au maximum, ce qui sollicitera fortement vos suspensions. Vous roulez probablement sur les terrains les plus impitoyables et vous atteindrez ainsi les...

Référence : 2862
Prix : **292,00 € TTC/PAIRE**

EQUIPEMENTS POUR TOYOTA HDJ100-UZJ100 1998/2008



RESSORTS ARRIERE OME REHAUSSE +40mm pour Toyota HDJ100 MEDIUM

Quand vous entreprenez un voyage dans des zones isolées, il vous faudra transporter suffisamment de carburant, d'eau, de pièces détachées et d'équipements de sécurité. Votre véhicule sera chargé au maximum, ce qui sollicitera fortement vos suspensions. Vous roulez probablement sur les terrains les plus impitoyables et vous atteindrez ainsi les limites de votre suspension d'origine. OLD MAN EMU a mis au point une large gamme de ressorts hélicoïdaux pour chaque véhicule, la plus grande partie...

Référence : 2865

Prix : **292,00 € TTC/PAIRE**



RESSORTS ARRIERE OME REHAUSSE +50/10mm pour Toyota HZJ105 / HDJ80 / HDJ100

RESSORTS ARRIERE OME REHAUSSE +50mm pour Toyota HZJ105 / HDJ80 RESSORTS ARRIERE OME REHAUSSE +10mm pour Toyota HDJ100 Quand vous entreprenez un voyage dans des zones isolées, il vous faudra transporter suffisamment de carburant, d'eau, de pièces détachées et d'équipements de sécurité. Votre véhicule sera chargé au maximum, ce qui sollicitera fortement vos suspensions. Vous roulez probablement sur les terrains les plus impitoyables et vous atteindrez ainsi les limites de votre suspension...

Référence : 2860

Prix : **292,00 € TTC/PAIRE**



RESSORTS ARRIERE OME REHAUSSE +50mm TARAGE +400kg pour Toyota HZJ105 / HDJ80 / HDJ100

Quand vous entreprenez un voyage dans des zones isolées, il vous faudra transporter suffisamment de carburant, d'eau, de pièces détachées et d'équipements de sécurité. Votre véhicule sera chargé au maximum, ce qui sollicitera fortement vos suspensions. Vous roulez probablement sur les terrains les plus impitoyables et vous atteindrez ainsi les limites de votre suspension d'origine. OLD MAN EMU a mis au point une large gamme de ressorts hélicoïdaux pour chaque véhicule, la plus grande partie...

Référence : 2864

Prix : **353,00 € TTC/PAIRE**



**RESSORTS ARRIERE OME REHAUSSE -10mm
TARAGE +100kg pour Toyota HDJ100**

Quand vous entreprenez un voyage dans des zones isolées, il vous faudra transporter suffisamment de carburant, d'eau, de pièces détachées et d'équipements de sécurité. Votre véhicule sera chargé au maximum, ce qui sollicitera fortement vos suspensions. Vous roulez probablement sur les terrains les plus impitoyables et vous atteindrez ainsi les limites de votre suspension d'origine. OLD MAN EMU a mis au point une large gamme de ressorts hélicoïdaux pour chaque véhicule, la plus grande partie...

Référence : 2866
Prix : **292,00 € TTC/PAIRE**



**RESSORTS HELICOIDAUX ARRIERE TERRAIN
TAMER REHAUSSE +40MM TARAGE
+50KG/+300KG POUR TOYOTA LANDCRUISER
HDJ80/FZJ80/HZJ80 HZJ105 HDJ100 UZJ100**

Fabriqués en Australie, les ressorts Terrain Tamer renforcée sont fabriqués à partir d'acier X5K, subissent un traitement thermique, et bénéficient d'une finition époxy. LES RESSORTS TERRAIN TAMER SONT GARANTIS A VIE.

Référence : TTCS-1459
Prix : **313,00 € TTC/PAIRE**



**RESSORTS HELICOIDAUX ARRIERE TERRAIN
TAMER REHAUSSE +50MM TARAGE
+500KG/+750KG POUR TOYOTA LANDCRUISER
HDJ80/FZJ80/HZJ80 HZJ105 HDJ100 UZJ100**

Fabriqués en Australie, les ressorts Terrain Tamer renforcée sont fabriqués à partir d'acier X5K, subissent un traitement thermique, et bénéficient d'une finition époxy. LES RESSORTS TERRAIN TAMER SONT GARANTIS A VIE.

Référence : TTCS-1514
Prix : **466,00 € TTC/PAIRE**

EQUIPEMENTS POUR TOYOTA HDJ100-UZJ100 1998/2008



RESSORTS HELICOIDAUX ARRIERE TERRAIN TAMER REHAUSSE STANDARD ACTIVE RIDE POUR TOYOTA LANDCRUISER HDJ100 UZJ100

Fabriqués en Australie, les ressorts Terrain Tamer renforcée sont fabriqués à partir d'acier X5K, subissent un traitement thermique, et bénéficient d'une finition époxy. LES RESSORTS TERRAIN TAMER SONT GARANTIS A VIE.

Référence : TTCS-2168
Prix : **313,00 € TTC/PAIRE**



RESSORTS HELICOIDAUX PROGRESSIF ARRIERE TERRAIN TAMER REHAUSSE +20MM TARAGE +50KG/+100KG POUR TOYOTA LANDCRUISER HDJ80/FZJ80/HZJ80 HZJ105 HDJ100 UZJ100

Fabriqués en Australie, les ressorts Terrain Tamer progressif ont des spires resserrées sur une partie du ressort ce qui permet d'avoir plus de confort et souplesse à vide et des spires plus qui rendent plus ferme la seconde partie qui travaille en charge. Le confort de conduite est également nettement supérieur à un ressort classique. La force est alors partagée entre le ressort et l'amortisseur, et réduit ainsi l'usure de ce dernier. Ils sont fabriqués à partir d'acier X5K, subissent un...

Référence : TTCS-1460
Prix : **313,00 € TTC/PAIRE**

SILENT BLOCS



SILENT-BLOCS POLYURETHANE SUPERPRO POUR TOYOTA

Cavaliers de barre stabilisatrice Ø 28mm - Hauteur 38mm

Référence : SPF1155-28K
Prix : **35,50 € TTC/KIT**

TRIANGLES



TRIANGLE DE SUSPENSION AVANT SUPERIEUR RENFORCE TERRAIN TAMER POUR TOYOTA LANDCRUISER HDJ100

TRIANGLE DE SUSPENSION AVANT SUPERIEUR RENFORCE TERRAIN TAMER POUR TOYOTA LANDCRUISER HDJ100 Le triangle de suspension assume les forces latérales qui se produisent lors les virages, le freinage et les changements de direction. Il est le composant qui relie le moyeu de roue au châssis d'un véhicule; c'est un élément déterminant pour sa tenue de route. Le nouveau triangle de suspension de Terrain Tamer est sensiblement plus fort, ce qui permet un plus grand niveau de durabilité. Idéal pour les...

Référence : **TTUCAS100**
Prix : **705,00 € TTC/PAIRE**

PARE-CHOCS & PROTECTIONS

BLINDAGES / SKIS DE PROTECTION



BLINDAGE AVANT N4 8MM POUR TOYOTA HDJ 100

Skis avant: Ils facilitent l'abordage d'obstacle et en facilitent le franchissement par l'effet de glisse et par leurs inclinaisons progressives. Pour les véhicules à pont rigide, ils protègent les organes situés entre le pare-chocs et le corps de pont. Pour les véhicules à pont suspendu, ils protègent tous les organes entre le pare-chocs avant et l'arrière du berceau moteur et crémaillère de direction. En général, ils permettent la vidange moteur et le remplacement...

Référence : **BLAV33A**
Prix : **472,00 € TTC/PIECE**



BLINDAGE AVANT N4 8MM POUR TOYOTA HDJ 100 EQUIPE DE PARE-CHOC TJM

Skis avant: Ils facilitent l'abordage d'obstacle et en facilitent le franchissement par l'effet de glisse et par leurs inclinaisons progressives. Pour les véhicules à pont rigide, ils protègent les organes situés entre le pare-chocs et le corps de pont. Pour les véhicules à pont suspendu, ils protègent tous les organes entre le pare-chocs avant et l'arrière du berceau moteur et crémaillère de direction. En général, ils permettent la vidange moteur et le remplacement...

Référence : **BLAV37A**
Prix : **560,00 € TTC/PIECE**



BLINDAGE BOITE DE TRANSFERT N4 8MM POUR TOYOTA HDJ100

Skis de boites de transfert: Lors de franchissement d'obstacles et notamment de bosse ou dune, le véhicule peut être amené à se poser plus ou moins délicatement sur «le ventre» et comme c'est souvent la boite de transfert qui se trouve à cette position, il est fortement utile de la protéger. Ces tôles de protection présentent le minimum d'orifice et d'arrête possible afin de faciliter l'effet de glisse pour le franchissement. Nos protections les protègent des projections mais surtout assurent...

Référence : BLBT31A
Prix : **283,00 € TTC/PIECE**



BLINDAGE BOITE DE VITESSE N4 8MM POUR TOYOTA HDJ100

Skis de boites de vitesse : Lors de franchissement d'obstacles et notamment de bosse ou dune, le véhicule peut être amené à se poser plus ou moins délicatement sur «le ventre» et comme c'est souvent la boite de transfert qui se trouve à cette position, il est fortement utile de la protéger. Ces tôles de protection présentent le minimum d'orifice et d'arrête possible afin de faciliter l'effet de glisse pour le franchissement. Les boites de vitesses sont moins exposées aux chocs. Nos protections...

Référence : BLBT32A
Prix : **202,00 € TTC/PIECE**



BLINDAGE DE RESERVOIR N4 6MM POUR TOYOTA HDJ100

Skis de réservoir: Bien souvent, de par leur position les réservoirs de carburant ne sont pas trop exposés aux chocs sur la piste mais dans les zones de franchissement, ils peuvent être également emboutis voir perforés d'autant que la protection d'origine est souvent dérisoire. Nos protections de réservoir sont réalisées en aluminium 5 ou 6 mm suivant les applications. Caractéristiques : blindage aluminium découpé au plasma ferrures sont en acier, finition peinture époxy noire...

Référence : BLRE10B
Prix : **337,00 € TTC/PIECE**



BLINDAGE DE RESERVOIR SUPPLEMENTAIRE LRA 160L N4 5MM POUR TOYOTA HZJ105 / HDJ100

Skis de réservoir: Bien souvent, de par leur position les réservoirs de carburant ne sont pas trop exposés aux chocs sur la piste mais dans les zones de franchissement, ils peuvent être également emboutis voir perforés d'autant que la protection d'origine est souvent dérisoire. Nos protections de réservoir sont réalisées en aluminium 5 ou 6 mm suivant les applications. Caractéristiques : blindage aluminium découpé au plasma ferrures sont en acier, finition peinture époxy noire...

Référence : **BLRE18D**
Prix : **472,00 € TTC/PIECE**



BLINDAGE NEZ DE PONT ARRIERE N4- A SOUDER - 8MM POUR TOYOTA HZJ105 / HDJ80 / HDJ100 / HZJ78-79

Les protections N4: ne comportent pas d'orifice sauf nécessité de refroidissement particulier ou nécessité d'accès pour les entretiens fréquents afin de permettre l'effet de glisse sur les obstacles. sont livrées systématiquement avec kit de montage comprenant tous les éléments nécessaires à l'installation (pattes de montage, visserie, schéma et notice multilingue). épousent au mieux la forme du châssis et des organes mécanique pour prendre appui sur des ancrages résistant tout en...

Référence : **BLDV23A**
Prix : **270,00 € TTC/PIECE**



BLINDAGE RESERVOIR SUPPLEMENTAIRE N4 5MM POUR HDJ100

Ski de protection aluminium 5mm pour réservoir additionnel N4. Kit complet comprenant: tôle de protection, nécessaire de montage, visserie, notice.

Référence : **BLRE6D**
Prix : **350,00 € TTC/PIECE**



KIT DE RABAISSEMENT DE PONT AVANT TERRAIN TAMER POUR TOYOTA HDJ100

La traverse de pont avant pour Toyota HDJ 100 est conçue spécialement pour réaligner les angles des cardans et éviter toute usure excessive de la transmission. On peut ainsi surélever l'avant de quelques centimètres supplémentaires par réglage des barres et préserver par conséquent les cardans après une rehausse.

Informations Techniques :

Le kit comprend : - 1 traverse d'abaissement - 2 entretoises alu 16x50x20 - 1 vis HM14x120 pas 150 - 1 rondelle Z14 vis et entretoise pour caler les blindages

Référence : **TT93206**
Prix : **390,00 € TTC/KIT**



PROTECTION D'AMORTISSEURS OME (KIT) POUR TOYOTA

Lors d'un raid les amortisseurs peuvent être exposés à des projections de pierres, de graviers : cela peut endommager le corps des amortisseurs. C'est pourquoi OME a créé des protection en forme de "protèges tibia" qui viennent se fixer sur les amortisseurs. Simples à monter, la protection d'amortisseurs OME peut être adaptée sur des amortisseurs d'autres marques mais de diamètre proche.

Référence : **OME665**
Prix : **69,00 € TTC/PIECE**



PROTECTION DE HAYON N4 POUR TOYOTA HDJ100 / HZJ105

Caractéristiques : Tôle aluminium qui vient en remplacement de la moquette du hayon inférieur afin de convertir ce dernier en table à tout faire. Vis affleurantes. Montage sans modification du hayon Livré avec nécessaire de montage. Adapté pour les véhicules suivants : Toyota HDJ100 Toyota HZJ105

Référence : **BLDP210**
Prix : **110,00 € TTC/PIECE**



PROTECTION TUBULURES INTERCOOLER N4 6MM POUR TOYOTA HDJ100

Les protections N4: ne comportent pas d'orifice sauf nécessité de refroidissement particulier ou nécessité d'accès pour les entretiens fréquents afin de permettre l'effet de glisse sur les obstacles. sont livrées systématiquement avec kit de montage comprenant tous les éléments nécessaires à l'installation (pattes de montage, visserie, schéma et notice multilingue). épousent au mieux la forme du châssis et des organes mécanique pour prendre appui sur des...

Référence : BLDV24B

Prix : **122,00 € TTC/PIECE**



PROTECTIONS D'AMORTISSEURS N4 (PEHD 8MM) POUR TOYOTA HZJ105 / HDJ100 ET HDJ80

Protections d'amortisseurs: Lorsque les amortisseurs arrières sont positionnés devant le pont, ils sont particulièrement exposés aux projections du train avant. Des projections qui peuvent provoquer des dégâts assez importants tant au niveau des amortisseurs qu'au niveau de leur fixation. D'autre part, ces amortisseurs et tirants de pont arrière s'accrochent facilement lors des franchissements. N4-Offroad a développé des skis/défecteurs d'amortisseurs réalisés en PUHD polyéthylène haute...

Informations Techniques :

Pour tirants de pont Ø35mm. PEHD 8mm. Protection se fixant sur le tirant de pont inférieurs. Kit complet comprenant : tôle de protection, nécessaire de montage, visserie, notice.

Référence : BLDV92P

Prix : **378,00 € TTC/PAIRE**



TRAVERSE DE PONT N4 POUR TOYOTA HDJ 100

La traverse de pont avant pour Toyota HDJ 100 est conçue spécialement pour réaligner les angles des cardans et éviter toute usure excessive de la transmission. On peut ainsi surélever l'avant de quelques centimètres supplémentaires par réglage des barres et préserver par conséquent les cardans après une rehausse.

Informations Techniques :

Le kit comprend : - 1 traverse d'abaissement - 2 entretoises alu 16x50x20 - 1 vis HM14x120 pas 150 - 1 rondelle Z14

Référence : SUKT01

Prix : **331,00 € TTC/KIT**

PARE-CHOCS & ACCESSOIRES

ACCESSOIRES PARE-CHOCS

EQUIPEMENTS POUR TOYOTA HDJ100-UZJ100 1998/2008



A-BAR ALUMINIUM POUR PARE CHOCS SAHARA BAR

A-BAR ALUMINIUM POUR PARE CHOCS SAHARABAR POUR TOYOTA HDJ 100, TOYOTA HZJ105, TOYOTA KDJ / KZJ 120 / 125 ET NISSAN PATROL Y61

Référence : 5100050
Prix : 178,00 € TTC/PIECE



A-BAR ALUMINIUM POUR PARE CHOCS SAHARABAR POUR TOYOTA LANDCRUISER 100

A-BAR ALUMINIUM POUR PARE CHOCS SAHARABAR POUR TOYOTA HDJ 100, se monte sur le pare chocs sahara bar référence : - 2-3913160

Référence : 5100060
Prix : 209,00 € TTC/PIECE



KIT DE FEU ANTIBROUILLARD LED POUR PARE CHOC ARB SAHARA BAR

Kit de feu antibrouillard LED pour pare choc ARB SAHARA BAR Se monte sur : FORD Ranger, 01/07 - 12/11 HUMMER H 3 LAND ROVER DISCOVERY II; TD 5 u. V8 LAND ROVER DISCOVERY III + IV MAZDA BT-50 Pickup, 01/07 - 12/11 MITSUBISHI L200 / Triton 06 - 15 MITSUBISHI PAJERO V80, à partir de 2007 MITSUBISHI Pajero Pinin NISSAN Pathfinder R50 à partir de 1998 NISSAN Patrol GR Y61, à partir de 1998 TOYOTA FJ Cruiser TOYOTA HILUX à partir de 2005 TOYOTA Landcruiser 200 V8 TOYOTA Landcruiser...

Référence : 3500890
Prix : 171,00 € TTC/KIT



KIT DE FEU ANTIBROUILLARD POUR PARE CHOC ARB SAHARA BAR

Kit de feu antibrouillard pour pare choc ARB SAHARA BAR Se monte sur : FORD Ranger, 01/07 - 12/11 HUMMER H 3 LAND ROVER DISCOVERY II; TD 5 u. V8 LAND ROVER DISCOVERY III + IV MAZDA BT-50 Pickup, 01/07 - 12/11 MITSUBISHI L200 / Triton 06 - 15 MITSUBISHI PAJERO V80, à partir de 2007 MITSUBISHI Pajero Pinin NISSAN Pathfinder R50 à partir de 1998 NISSAN Patrol GR Y61, à partir de 1998 TOYOTA FJ Cruiser TOYOTA HILUX à partir de 2005 TOYOTA Landcruiser 200 V8 TOYOTA Landcruiser...

Référence : 6821201
Prix : 123,00 € TTC/KIT

PARE-CHOC ARRIÈRE



PARE CHOC ARRIERE ARB POUR TOYOTA HDJ100 A PARTIR DE 1998

Un pare chocs ARB assure une protection considérable à l'arrière du véhicule et peut également servir de plate-forme de montage pour une multitude d'accessoires. Construite selon les mêmes normes intransigeantes que les pare-buffle, les pare chocs arrière intègrent un système de traction haute résistance et peuvent en général recevoir deux roues ou une roue et un support de jerrycan...

CARACTÉRISTIQUES: Montage optionnel de roues/jerrycans de chaque côté du pare chocs arrière pour la...

Informations Techniques :

Ce produit n'est ni homologué ni certifié. Il est exclusivement destiné à un usage hors route ou à l'exportation.

Référence : 5613210

Prix : 2 710,00 € TTC/PIECE



PARE CHOC ARRIERE F4X4 POUR TOYOTA 100

Pare-choc arrière pour TOYOTA 100 Réalisé en tôle d'une épaisseur de 4 mm Découpe laser; peinture laquée époxy noire et traitement anti-rouille possibilité de rajouter un porte roue et un porte jerrycan (vendu séparément)

Informations Techniques :

Avertissement : les pare-chocs de remplacement ne bénéficient pas d'homologation pour la circulation routière. Leur installation peut entraîner des risques pour la sécurité des usagers de la route et des difficultés lors du contrôle technique. Pour les véhicules tout-terrain, notamment ceux déjà équipés d'origine d'un pare-chocs en acier, une tolérance peut s'appliquer. Nous vous conseillons de contacter votre assurance afin de vérifier si vous êtes couvert en cas de sinistre avec cet...

Référence : PCAR100

Prix : 1 090,00 € TTC/PIECE



PARE CHOC ARRIERE KAYMAR POUR TOYOTA HDJ100 A PARTIR DE 1998

KAYMAR 4WD Accessories est une société australienne dotée d'un bureau d'études et d'une unité de fabrication dédiée, pour répondre aux demandes d'équipements et de protections des véhicules tout terrain. Le savoir-faire particulier de KAYMAR, permet aux produits d'être conçus et fabriqués pour répondre aux attentes les plus exigeantes des clients. Pare choc arrières australien KAYMAR pour 4X4 pouvant recevoir un support roue de secours avec un montage au choix à droite ou à gauche. Les pare...

Informations Techniques :

Photo non contractuelle. Avertissement : les pare-chocs de remplacement ne bénéficient pas d'homologation pour la circulation routière. Leur installation peut entraîner des risques pour la sécurité des usagers de la route et des difficultés lors du contrôle technique. Pour les véhicules tout-terrain, notamment ceux déjà équipés d'origine d'un pare-chocs en acier, une tolérance peut s'appliquer. Nous vous conseillons de contacter votre assurance afin de vérifier si vous êtes couvert en cas...

Référence : KA3435

Prix : **2 883,60 € TTC/PIECE**

PARE-CHOC AVANT



PARE BUFFLE INTEGRAL AVANT F4X4 POUR TOYOTA 100 DE 1998 A 2004

Pare buffle intégral avant avec emplacement treuil pour toyota HDJ100 Réalisé en tôle d'une épaisseur de 4 mm, la platine du treuil elle, est en acier 5 mm d'épaisseur. Découpe laser; peinture laquée époxy noire et traitement anti-rouille Emplacement pour manilles, hi-lift et lampes halogènes, Vendu sans lampe halogène et manilles (option) CET EQUIPEMENT N'EST PAS HOMOLOGUE ET N'EST PAS AUTORISE POUR UN USAGE ROUTIER EN EUROPE. RESERVE A L'EXPORTATION. Aucune homologation ou certification...

Référence : PCA100/2

Prix : **1 760,00 € TTC/PIECE**



PARE BUFFLE INTEGRAL AVANT F4X4 POUR TOYOTA 100 PHASE 2 DE 2004 A 2007

Pare buffle intégral avant avec emplacement treuil pour toyota HDJ100 FACELIFT Réalisé en tôle d'une épaisseur de 4 mm, la platine du treuil elle, est en acier 5 mm d'épaisseur. Découpe laser; peinture laquée époxy noire et traitement anti-rouille Emplacement pour manilles, hi-lift et lampes halogènes, Vendu sans lampe halogène et manilles (option) CET EQUIPEMENT N'EST PAS HOMOLOGUE ET N'EST PAS AUTORISE POUR UN USAGE ROUTIER EN EUROPE. RESERVE A L'EXPORTATION. Aucune homologation ou...

Référence : PCA100/2FL
Prix : **1 760,00 € TTC/PIECE**



PARE CHOC AVANT DE REMPLACEMENT F4X4 POUR TOYOTA 100 DE 1998 A 2004

Pare-choc avant avec emplacement treuil pour toyota 100 Réalisé en tôle d'une épaisseur de 4 mm, la platine du treuil elle, est en acier 5 mm d'épaisseur. Découpe laser; peinture laquée époxy noire et traitement anti-rouille Emplacement pour manilles, hi-lift et lampes halogènes, Vendu sans lampe halogène et manilles (option)

Informations Techniques :

Avertissement : les pare-chocs de remplacement ne bénéficient pas d'homologation pour la circulation routière. Leur installation peut entraîner des risques pour la sécurité des usagers de la route et des difficultés lors du contrôle technique. Pour les véhicules tout-terrain, notamment ceux déjà équipés d'origine d'un pare-chocs en acier, une tolérance peut s'appliquer. Nous vous conseillons de contacter votre assurance afin de vérifier si vous êtes couvert en cas de sinistre avec cet...

Référence : PCA100
Prix : **1 530,00 € TTC/PIECE**



PARE CHOC AVANT DE REMPLACEMENT F4X4 POUR TOYOTA 100 PHASE 2 DE 2004 A 2007

Pare-choc avant avec emplacement treuil pour toyota 100 FACELIFT Réalisé en tôle d'une épaisseur de 4 mm, la platine du treuil elle, est en acier 5 mm d'épaisseur. Découpe laser; peinture laquée époxy noire et traitement anti-rouille Emplacement pour manilles, hi-lift et lampes halogènes, Vendu sans lampe halogène et manilles (option)

Informations Techniques :

Avertissement : les pare-chocs de remplacement ne bénéficient pas d'homologation pour la circulation routière. Leur installation peut entraîner des risques pour la sécurité des usagers de la route et des difficultés lors du contrôle technique. Pour les véhicules tout-terrain, notamment ceux déjà équipés d'origine d'un pare-chocs en acier, une tolérance peut s'appliquer. Nous vous conseillons de contacter votre assurance afin de vérifier si vous êtes couvert en cas de sinistre avec cet...

Référence : PCA100FL
Prix : **1 530,00 € TTC/PIECE**



PARE CHOC SAHARA BAR ARB POUR TOYOTA HDJ100 A PARTIR DE 2003

Les sahara bar ARB figurent parmi les systèmes de protection les plus techniquement avancés et innovants du marché. Ils reprennent bon nombre des caractéristiques et résistances des pare-buffles ARB de conception traditionnelle. Avec leur tube chromé de 76 mm de diamètre qui leur confère leur style unique, ces pare-buffles intègrent une platine de treuil, des tampons en polyuréthane de qualité automobile et des points de montage pour antennes CB et feux de route. En remplacement du pare-chocs...

Référence : 3913170
Prix : **2 250,00 € TTC/PIECE**



PARE CHOC WINCH BAR ARB POUR TOYOTA HDJ 100 A PARTIR DE 2003

La réputation des équipements de protection ARB s'est établie voici plus de 30 ans avec la fabrication des pare buffles pour Land Rover série 1. Aujourd'hui, la gamme comprend plusieurs centaines de références de pièces, qui nous permettent de proposer des protections frontales pour la grande majorité des 4x4 dans le monde. Mais la protection d'un véhicule ne se limite pas à son pare buffle. Tous les pare buffles ARB sont en acier avec une peinture époxy noire. CET EQUIPEMENT N'EST PAS...

Informations Techniques :

*Caractéristiques: Cinq plis à aile biseautée et repliée vers le haut, pour une meilleure résistance et un angle d'approche optimal
Armature de maintien du cadre extérieur en acier, et finition sans arête. La plupart des pare buffles ARB ont deux supports d'antennes CB, soudées derrière le tube transversal supérieur. Certains modèles disposent d'un emplacement pour permettre l'utilisation d'un cric Hi-lift La structure de la platine de treuil dans le pare-buffle est conçue pour répartir...*

Référence : 3413190

Prix : **2 430,00 € TTC/PIECE**

PORTE-ROUE ET PORTE-JERRICAN



PORTE JERRICAN DOUBLE DROIT KAYMAR POUR TOYOTA HDJ100 A PARTIR DE 1998

Porte jerrican double droite.

Informations Techniques :

Photo non contractuelle.

Référence : KA1088

Prix : **1 106,30 € TTC/PIECE**



PORTE JERRICAN DOUBLE GAUCHE SUR PARE CHOC KAYMAR POUR TOYOTA / FORD / ISUZU / VOLKSWAGEN / NISSAN

2 X 20 Litres Le porte jerrycan double gauche Kaymar est conçu pour transporter jusqu'à 40 litres avec deux jerrycans. Il comprend notre mécanisme de verrouillage unique au centre du pare choc qui continue de fonctionner dans la poussière et la boue. Le porte jerrycan utilise nos vérins à gaz de haute qualité et éprouvés, ainsi que nos poignées Kaymar en caoutchouc. Caractéristiques Peut contenir 2 jerrycans de 20 litres (40 litres au total) S'installe sur le pivot du pare-chocs...

Informations Techniques :

se monte sur : TOYOTA : Land Cruiser série 80 HDJ80 4.2 TD 12s (1990 -> 1992) 1HD-T / 167cv FZJ80 4,5i es (1992 -> 1998) 1FZ-FE / 215cv FJ80 4.0i es (1990 -> 1992) 3F-E / 155cv FJ80 4.0 es (1990 -> 1992) 3F HDJ80 4.2 TD 12s (1992 -> 1995) 1HD-T / 160cv HDJ80 4.2 TD 24s (1995 -> 1998) 1HD-FT / 170cv HZJ80 4.2 D (1990 -> 1993) 1HZ / 120cv Land Cruiser série 70 1984->1999 FJ75 4.0 es (1990 -> 1992) 3F BJ75 3.4 D (1985 -> 1990) 3B / 90cv HZJ75 4.2 D (1993 ->...)

Référence : **KA1058**

Prix : **1 188,00 € TTC/PIECE**



PORTE JERRICAN POUR PARE CHOC ARRIERE F4X4

option porte jerrican à rajouter sur le pare choc arrière sand bush bar Réalisé en tôle d'une épaisseur de 4 mm Découpe laser; peinture laquée époxy noire.

Référence : **PCPJ**

Prix : **790,00 € TTC/PIECE**



PORTE ROUE DROIT SUR PARECHOC KAYMAR POUR TOYOTA HDJ100 A PARTIR DE 1998

Porte roue à droite.

Informations Techniques :

Photo non contractuelle.

Référence : **KA8040UR**

Prix : **932,40 € TTC/PIECE**

EQUIPEMENTS POUR TOYOTA HDJ100-UZJ100 1998/2008



PORTE ROUE GAUCHE SUR PARE CHOCS KAYMAR POUR TOYOTA HDJ100 A PARTIR DE 1998

Porte roue à gauche.

Informations Techniques :

Photo non contractuelle.

Référence : KA8040UL
Prix : 932,40 € TTC/PIECE

PROTECTIONS BAS DE CAISSE



PROTECTION BAS DE CAISSE TOYOTA HDJ100

Paire de barres de protection latérale de bas de caisse N4-Offroad
Montage sans perçage ni modification du véhicule. Fixation très rigide sur le châssis. Peinture époxy noire. Livrée avec: Nécessaire de montage Notice N4-Offroad Non compatible avec les marchepieds d'origine Option: Marchepied antidérapant Référence : N4-MP100 (la paire)

Référence : MPMT100
Prix : 748,00 € TTC/PAIRE

PROTÈGE CAPOT & PHARES

DÉFLECTEURS DE CAPOT



PROTEGE CAPOT TEINTE POUR TOYOTA HDJ 100 ET HZJ 105

Déflecteur en polyéthylène protégeant le capot de votre véhicule des projections. Couleur : noir

Référence : SPG039151
Prix : 139,00 € TTC/PIECE

PROTÈGE-PHARES

EQUIPEMENTS POUR TOYOTA HDJ100-UZJ100 1998/2008

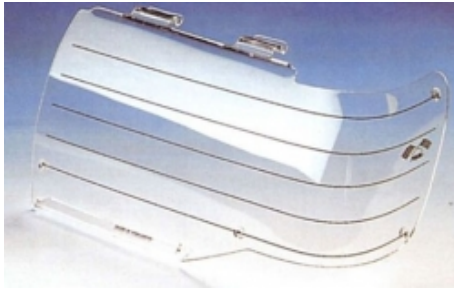

PROTEGE PHARE POUR TOYOTA LAND CRUISER 100 2005 A 2009 (OPTIQUE EN POLYCARBONATE)

Protection de phares en polyéthylène, se monte sans perçage et sans outils (il ne peut être enlevé que lorsque le capot est ouvert). Vendu la paire Protections de phares en PEHD translucide. Ne gêne en rien l'éclairage des feux avants. Protège les phares des impacts. Montage sans perçage ni modification du véhicule.

Référence : AX-HG652
Prix : **99,60 € TTC/PAIRE**

FRANCHISSEMENT & OUTILLAGE

BLOCAGES DE DIFFÉRENTIEL



BLOCAGE DE DIFFERENTIEL ARRIERE AIR LOCKER POUR TOYOTA (vendu sans compresseur)

Blocage ARB POUR TOYOTA Landcruiser 200 V8 Landcruiser HZJ105 Landcruiser J100 SUSPENSION INDEPENDANTE Landcruiser J7 à partir de 10/99 LE BLOCAGE ARB COMPREND : (livré sans compresseur) le différentiel, la tuyauterie, les raccords, la notice de montage, les instructions d'utilisation et la liste des pièces détachées. Quand un véhicule prend un virage, la roue extérieure parcourt une plus grande distance que la roue intérieure, elle doit donc tourner...

Référence : RD152
Prix : **1 290,00 € TTC/PIECE**



BLOCAGE DE DIFFERENTIEL AVANT AIR LOCKER POUR TOYOTA HDJ100 IFS (vendu sans compresseur)

Blocage ARB pour TOYOTA HDJ100 AVANT LE BLOCAGE ARB COMPREND : (livré sans compresseur) le différentiel, la tuyauterie, les raccords, la notice de montage, les instructions d'utilisation et la liste des pièces détachées. Quand un véhicule prend un virage, la roue extérieure parcourt une plus grande distance que la roue intérieure, elle doit donc tourner plus vite. Sur tous les véhicules, c'est le différentiel placé entre les demi-arbres de roues qui permet cette...

Référence : RD131
Prix : **1 290,00 € TTC/PIECE**



ELocker

BLOCAGE DE DIFFERENTIEL ELOCKER ARRIERE 100% ELECTRIQUE

BLOCAGE DE DIFFERENTIEL ELOCKER 100% ELECTRIQUE ARRIERE Véhicules : TOYOTA LANDCRUISER FZJ100 A PARTIR DE 01/1998 TOYOTA LANDCRUISER FZJ105 A PARTIR DE 01/1998 TOYOTA LANDCRUISER FZJ78 A PARTIR DE 08/1999 TOYOTA LANDCRUISER FZJ79 A PARTIR DE 08/1999 TOYOTA LANDCRUISER HDJ100 A PARTIR DE 01/1998 TOYOTA LANDCRUISER HDJ78 A PARTIR DE 08/1999 TOYOTA LANDCRUISER HDJ79 A PARTIR DE 08/1999 TOYOTA LANDCRUISER HZJ105 A PARTIR DE 01/1998 TOYOTA LANDCRUISER HZJ78 A PARTIR DE 08/1999...

Référence : A9574

Prix : **1 946,00 € TTC/PIECE**



ELocker

BLOCAGE DE DIFFERENTIEL ELOCKER AVANT 100% ELECTRIQUE

BLOCAGE DE DIFFERENTIEL ELOCKER 100% ELECTRIQUE AVANT Véhicules : TOYOTA LANDCRUISER FZJ100 A PARTIR DE 01/1998 TOYOTA LANDCRUISER HDJ100 A PARTIR DE 01/1998 TOYOTA LANDCRUISER UZJ100 A PARTIR DE 01/1998 Nombre de Cannelures : 30 Proposés depuis peu par les fabricants Harrop et Eaton, les blocages de différentiels électromagnétiques ELockers sont désormais disponibles en France. Terrain Tamer va distribuer le blocage de différentiel « Elocker », à la fois très innovant et extrêmement...

Référence : A10976

Prix : **2 206,00 € TTC/PIECE**



ELocker

KIT BLOCAGE DE DIFFERENTIEL ELOCKER ARRIERE 100% ELECTRIQUE AVEC ROULEMENTS

BLOCAGE DE DIFFERENTIEL ELOCKER 100% ELECTRIQUE ARRIEREKIT AVEC ROULEMENTS Véhicules : TOYOTA LANDCRUISER FZJ100 A PARTIR DE 01/1998 TOYOTA LANDCRUISER FZJ105 A PARTIR DE 01/1998 TOYOTA LANDCRUISER FZJ78 A PARTIR DE 08/1999 TOYOTA LANDCRUISER FZJ79 A PARTIR DE 08/1999 TOYOTA LANDCRUISER HDJ100 A PARTIR DE 01/1998 TOYOTA LANDCRUISER HDJ78 A PARTIR DE 08/1999 TOYOTA LANDCRUISER HDJ79 A PARTIR DE 08/1999 TOYOTA LANDCRUISER HZJ105 A PARTIR DE 01/1998 TOYOTA LANDCRUISER HZJ78 A...

Référence : A9574-4TT

Prix : **1 990,00 € TTC/KIT**



KIT BLOCAGE DE DIFFERENTIEL ELOCKER AVANT 100% ELECTRIQUE AVEC ROULEMENTS

BLOCAGE DE DIFFERENTIEL ELOCKER 100% ELECTRIQUE AVANTKIT AVEC ROULEMENTS Véhicules : TOYOTA LANDCRUISER FZJ100 A PARTIR DE 01/1998 TOYOTA LANDCRUISER HDJ100 A PARTIR DE 01/1998 TOYOTA LANDCRUISER UZJ100 A PARTIR DE 01/1998 Nombre de Cannelures : 30 Proposés depuis peu par les fabricants Harrop et Eaton, les blocages de différentiels électromagnétiques ELockers sont désormais disponibles en France. Terrain Tamer va distribuer le blocage de différentiel « ELocker », à la fois très...

Référence : A10976-12TT

Prix : 2 255,00 € TTC/KIT

OUTILLAGE

OUTILLAGE DIVERS



DOUILLE 54MM POUR ROULEMENT DE ROUE AVANT

Douille indispensable pour une intervention de démontage des roulements de roues de votre 4x4 Compatible avec de nombreux 4x4 TOYOTA, NISSAN, MITSUBISHI, LAND ROVER, SUZUKI...

Référence : MCR-200

Prix : 37,00 € TTC/PIECE

PLAQUES À SABLE

EQUIPEMENTS POUR TOYOTA HDJ100-UZJ100 1998/2008



SUPPORT DE PLAQUES A SABLE N4 SUR HAYON POUR TOYOTA LC100

Ce kit permet de transporter facilement une ou deux paires de plaque de désensablage sur le hayon de votre 4x4. Grâce à cette installation, les plaques sont d'un accès très facile et rapide. Il accepte les plaques de 1190 à 1250mm de longueur. Le maintien des plaques est assuré par des sangles à cliquets et des vérins de hayon renforcés permettent l'ouverture du hayon malgré le supplément de poids. Le montage nécessite le perçage du hayon et le démontage du balai d'essuie-glace AR. Kit...

Informations Techniques :

Pour : - Toyota HDJ 100 - Toyota HZJ 105 (avec hayon) - Toyota LC 500

Référence : **ERSA3100**
Prix : **386,00 € TTC/PIECE**



SUPPORT DE PLAQUES MAXTRAX POUR TOYOTA HDJ100 HZJ105

Ce kit permet de transporter facilement une ou deux paires de plaque de désensablage Maxtrax sur le hayon de votre 4x4. Grâce à cette installation, les plaques sont d'un accès très facile et rapide. Forme spécifique pour accueillir les plaques de marque Maxtrax. Le maintien des plaques est assuré par une sangle à cliquets et des vérins de hayon renforcés permettent l'ouverture du hayon malgré le supplément de poids. Le montage nécessite le perçage du hayon et le démontage du balai...

Référence : **ERSA3101**
Prix : **386,00 € TTC/PIECE**

TREUILLAGE

KITS DE MONTAGE ET FIXATION



KIT DE MONTAGE INTEGRE AVEC TREUIL WARN XD9000 POUR TOYOTA HDJ100 A PARTIR DE 1998

Platine de treuil intégré pour Toyota HDJ100 à partir de 1998. Platine vendue avec un treuil Warn XD9000. Caractéristiques du treuil Warn XD9000 : Force maximale de traction : 4080 kg. Moteur : électrique 12V / puissance 4.6 CV. Boîte 4 relais. Étanchéité renforcée. Télécommande filaire de 3.7 m. Type de réduction : planétaire 3 étages. Réduction à trains planétaires : $i = 156/1$. Décrabotable par levier tournant. Poids : 35 kg. Encombrement (L x l x h) en mm : 556 x 160 x 203. Vitesse...

Référence : **16-5850-ULTI**
Prix : **3 403,00 € TTC/KIT**

EQUIPEMENTS POUR TOYOTA HDJ100-UZJ100 1998/2008



KIT DE MONTAGE INTEGRE POUR TREUIL POUR TOYOTA HDJ100 A PARTIR DE 1998

Platine de treuil intégré pour Toyota HDJ100 à partir de 1998 Platine vendue sans treuil

Référence : 16-5850NW
Prix : 1 358,00 € TTC/KIT



KIT MONTAGE DE TREUIL INTEGRE AU PARE CHOC D'ORIGINE POUR TOYOTA SERIE 100

Platine pour le montage d'un treuil dans le pare-chocs d'origine. Permet le montage des treuils électriques les plus courant (3.6T à 5.4T) avec boîtier relais séparé. Juste une découpe du Pare-chocs est nécessaire pour le passage du guide câble ou de l'écubier. Platine en acier électro-zinguée. Pas de modification en dehors de la découpe du pare-chocs. Livrée complète : Notice, platine, fixations, visserie

Référence : KMT017
Prix : 325,00 € TTC/PIECE



KIT TRAVERSE DE MONTAGE POUR TREUIL ET LAME A NEIGE ECO AMOVIBLE POUR TOYOTA HDJ100

Kit traverse à usage multiple permet de monter un treuil, une lame à neige éco ou une balayeuse éco. Usage privée, non homologué route. Pour usage intensif. Doit être complété avec un carré adaptateur. Livré avec cache.

Référence : 1-258850
Prix : 317,00 € TTC/PIECE

EQUIPEMENT INTÉRIEUR & EXTÉRIEUR

ACCESSOIRES VITRES

DÉFLECTEURS DE VITRE

EQUIPEMENTS POUR TOYOTA HDJ100-UZJ100 1998/2008



DEFLECTEUR D'AIR FUME VITRE ARRIERE POUR TOYOTA HDJ100

Défecteur d'air vous procurant une ventilation naturelle de l'habitacle, il permet de rouler la vitre entrouverte, sans turbulences désagréables. Montage simple et rapide. Défecteurs d'air en polyéthylène Les défecteurs Clim Air se clipsent directement dans le cadre de la vitre d'origine (ne nécessite pas d'être collés sur la carrosserie et évitent tout problème de décollement dû au temps ou aux intempéries) vitres arrières couleur : fumé (également disponible en noir et transparent sur...

Référence : CLI0042611
Prix : 69,00 € TTC/PAIRE



DEFLECTEUR D'AIR FUME VITRE AVANT POUR TOYOTA HDJ100

Défecteur d'air vous procurant une ventilation naturelle de l'habitacle, il permet de rouler la vitre entrouverte, sans turbulences désagréables. Montage simple et rapide. Défecteurs d'air en polyéthylène Les défecteurs Clim Air se clipsent directement dans le cadre de la vitre d'origine (ne nécessite pas d'être collés sur la carrosserie et évitent tout problème de décollement dû au temps ou aux intempéries) vitres avants couleur : fumé (également disponible en noir et transparent sur...

Référence : CLI0031946
Prix : 79,00 € TTC/PAIRE



DEFLECTEUR D'AIR NOIR VITRE ARRIERE POUR TOYOTA HDJ100

Les défecteurs Clim Air se clipsent directement dans le cadre de la vitre d'origine (ne nécessite pas d'être collés sur la carrosserie et évitent tout problème de décollement dû au temps ou aux intempéries) vitres arrières couleur : noir

Référence : CLI0042611D
Prix : 69,00 € TTC/PAIRE

EQUIPEMENTS POUR TOYOTA HDJ100-UZJ100 1998/2008



DEFLECTEUR D'AIR NOIR VITRE AVANT POUR TOYOTA HDJ100

Les déflecteurs Clim Air se clipsent directement dans le cadre de la vitre d'origine (ne nécessite pas d'être collés sur la carrosserie et évitent tout problème de décollement dû au temps ou aux intempéries)
vitres avants couleur : noir

Référence : CLI0031946D

Prix : **79,00 € TTC/PAIRE**

KIT ISOLATION VITRES



KIT ISOLATION VITRES JAMES BAROUD

Dès l'origine conçus et testés dans des conditions extrêmes pour le 4x4 et le raid, les produits JAMES BAROUD bénéficient à ce jour d'une renommée d'envergure internationale. C'est en toute sérénité que vous pourrez vous appuyer sur les produits JAMES BAROUD. Les Kit isolation James Baroud sont fournis prêt à poser sur toutes les vitres de votre 4x4, il est sur mesure. Grâce à ses ventouses, les panneaux tiennent en place, même sur les pistes les plus dures. Cette couverture matelassée est...

Référence : 462490

Prix : **390,00 € TTC/PIECE**



KIT ISOLATION VITRES JAMES BAROUD POUR TOYOTA HDJ100 HZJ105

Dès l'origine conçus et testés dans des conditions extrêmes pour le 4x4 et le raid, les produits JAMES BAROUD bénéficient à ce jour d'une renommée d'envergure internationale. C'est en toute sérénité que vous pourrez vous appuyer sur les produits JAMES BAROUD. Les Kit isolation James Baroud sont fournis prêt à poser sur toutes les vitres de votre 4x4, il est réalisé sur mesure. Grâce à ses ventouses, les panneaux tiennent en place, même sur les pistes les plus dures. Cette couverture matelassée...

Informations Techniques :

SUR MESURE POUR LE TOYOTA HDJ100 ET HZJ105

Référence : 462490:J100

Prix : **390,00 € TTC/PIECE**

BARRES DE TOIT ET ACCESSOIRES

KIT BARRES DE TOIT

EQUIPEMENTS POUR TOYOTA HDJ100-UZJ100 1998/2008



KIT 2 BARRES DE TOIT VORTEX NOIRES 1375 MM ET PIEDS RHINO RACK POUR TOYOTA HDJ100 / HZJ105 ET VDJ 200 AVEC BARRES DE TOIT LONGITUDINALES

comprend :- 2 barres Vortex 1375 mm, noires- 1 kit pieds RX100charge 100 kg

Référence : JA2560
Prix : **393,34 € TTC/KIT**



KIT 3 BARRES DE TOIT HEAVY DUTY NOIRES 1375 MM ET PIEDS RHINO RACK POUR TOYOTA HDJ 100 / HZJ 105

comprend :- 3 barres Heavy Duty 1375 mm, noires- 1 kit pieds RCP02-BK + RCH6- 3 kits adaptateur QMHD05charge 120 kg

Référence : JA9480
Prix : **586,20 € TTC/KIT**



KIT 3 BARRES DE TOIT VORTEX NOIRES 1375MM ET PIEDS RHINO RACK POUR TOYOTA HDJ 100 / HZJ 105

comprend :- 3 barres Vortex 1375 mm, noires- 1 kit pieds RCP02-BK + RCH6charge 120 kg

Référence : JA9589
Prix : **528,00 € TTC/KIT**

PIEDS



EMBASES DE FIXATION ARRIERE RHINO-RACK SERIE RCP (2 PIECES) POUR TOYOTA HDJ100 ET UZJ100

Les embases RHINO-RACK de la série RCP pour barre de toit Heavy Duty s'installent sur les points d'ancrage fixes d'origine de votre véhicule et ne nécessitent aucun perçage ni aucune modification. Kit de 2 embases ARRIERE.

Référence : RCP02R-BK
Prix : **57,00 € TTC/PAIRE**

EQUIPEMENTS POUR TOYOTA HDJ100-UZJ100 1998/2008



EMBASES DE FIXATION MILIEU RHINO-RACK SERIE RCP (2 PIECES) POUR TOYOTA HDJ100 ET UZJ100

Les embases RHINO-RACK de la série RCP pour barre de toit Heavy Duty s'installent sur les points d'ancrage fixes d'origine de votre véhicule et ne nécessitent aucun perçage ni aucune modification. Kit de 2 embases MILIEU.

Référence : RCP02M-BK
Prix : 57,00 € TTC/PAIRE



EMBASES DE FIXATION RHINO-RACK SERIE RCP (2 PIECES)

Les embases RHINO-RACK de la série RCP pour barre de toit Heavy Duty s'installent sur les points d'ancrage fixes d'origine de votre véhicule et ne nécessitent aucun perçage ni aucune modification. Kit de 2 embases.

Référence : RCP47H-BK
Prix : 57,00 € TTC/KIT



EMBASES DE FIXATION RHINO-RACK SERIE RCP (6 PIECES) POUR TOYOTA HDJ100 ET UZJ100

Les embases RHINO-RACK de la série RCP pour barre de toit Heavy Duty s'installent sur les points d'ancrage fixes d'origine de votre véhicule et ne nécessitent aucun perçage ni aucune modification. Kit de 6 embases.

Référence : RCP02-BK
Prix : 141,00 € TTC/KIT



PIEDS DE FIXATION POUR BARRES DE TOIT RHINO RACK POUR TOYOTA HDJ 100 - 6 PIEDS -

Le kit de fixation contient 3 paires de pieds spécifique au Toyota HDJ100 permettant d'installer 3 barres de toit rhino rack (vendu séparément) poids transportable : 150kg (pour 3 barres) fixation sur les points d'ancrage d'origine

Référence : RLCP02
Prix : 331,20 € TTC/KIT

EQUIPEMENTS POUR TOYOTA HDJ100-UZJ100 1998/2008



PIEDS DE FIXATION RX100 SUR BARRES LONGITUDINALES D'ORIGINE POUR BARRES DE TOIT RHINO RACK VORTEX - 4 PIEDS -

Fixations Rhino Rack pour barres de toit longitudinales d'origine, pour véhicule sans fixation, ni gouttière. Ils sont facilement ajustables et sont équipés de deux tiges de serrage permettant un meilleur pincement de la barre de toit longitudinale. Livrés avec le nécessaire de sécurité et de montage. kit contenant 2 paires de pieds permettant l'installation de 2 barres de toit Rhino Rack VORTEX (vendu séparément) ou galerie PIONEER NG Attention se monte uniquement si le véhicule est équipé...

Référence : RX100
Prix : **239,34 € TTC/KIT**

CHAUFFAGE & CLIMATISATION

CLIMATISATION



KIT DE CLIMATISATION POUR TOYOTA

Un système de climatisation fonctionne en principe comme un réfrigérateur et comporte les composants principaux suivants : Compresseur, actionné par le vilebrequin Support compresseur Condenseur (échangeur de chaleur), installé devant le radiateur Ventilateur de condenseur Filtre-déshydrateur, pour extraire l'humidité éventuellement présente et les impuretés dans le système Évaporateur, installé dans ou devant le boîtier du chauffage Ventilateur Vanne d'expansion, contrôle le débit du...

Informations Techniques :

kit de climatisation interne disponible pour tous véhicules. pour une commande de cette article, plusieurs renseignements nous sont nécessaires : type de véhicules, n° de série du véhicule, année modèle, type moteur, coloris du tableau de bord. Pour les véhicules suivants : - Toyota HDJ 100 4.2TD à partir de 1998. - Toyota HZJ 105 à partir de 1999.

Référence : CZ028
Prix : **2 275,00 € TTC/KIT**

CONSOLES & SUPPORT INSTRUMENT

EQUIPEMENTS POUR TOYOTA HDJ100-UZJ100 1998/2008



CONSOLE DE TOIT LONGITUDINALE ARB POUR TOYOTA HDJ 100 ET HZJ 105

Pour finaliser l'aménagement intérieur de votre 4x4, utilisez les consoles de plafond ARB. Caractéristiques des consoles longitudinales: Fabriquées en ABS renforcé aux formes exactes du véhicule avec un joint en caoutchouc. Lumière LED pour les places arrières (sauf modèle simple cab ou châssis cabine) Emplacement CB ou poste format ISO Coloration dans la masse stabilisée aux UV Rangement situé au milieu de la console Lumières LED côté conducteur ou passager Support pour maintenir le...

Informations Techniques :

Pour les véhicules suivants : Toyota HDJ 100 avant 2003. Toyota HZJ 105 à partir de 1999

Référence : **BRC10098**
Prix : **465,00 € TTC/PIECE**



PLATINE N4 SUPPORT INSTRUMENTS DE NAVIGATION POUR TOYOTA HDJ 100 ET HZJ 105 AVANT 09/2002

Cette platine porte-instruments et prête à l'emploi est très pratique pour fixer les instruments de navigation qui fleurissent actuellement sur le marché. Grâce à la platine modulable de 320mm de large, vous pouvez installer différents types d'instruments tels que GPS, tripmaster, écran PC... Elle se fixe au pare-brise par un jeu de 4 ventouses et au tableau de bord par un kit spécifique sans perçage visible.

Informations Techniques :

Platine modulable mesurant 320mm de large. Livré complet avec nécessaire de fixation et notice.

Référence : **NAPL10**
Prix : **132,00 € TTC/KIT**



SUPPORT INSTRUMENT POUR TOYOTA VDJ200 APRES 2007 ET HDJ100 APRES 08/2002

Informations Techniques :

TOYOTA : Land Cruiser série 70 1999-> VDJ79 4,5 TD V8 (2009 ->) 1VD-FTV VDJ78 4,5 TD V8 (2009 ->) 1VD-FTV VDJ76 4,5 TD V8 (2009 ->) 1VD-FTV HZJ78 4.2 D (2007 ->) 1HZ / 120cv HZJ76 4.2 D (2007 ->) 1HZ / 120cv HZJ79 4.2 D (2007 ->) 1HZ / 120cv GRJ79 4.0i V6 es (2009 ->) 1GR-FE / 228cv GRJ78 4.0i V6 es (2009 ->) 1GR-FE / 228cv GRJ76 4.0i V6 es (2009 ->) 1GR-FE / 228cv GRJ71 4.0i V6 es (2009 ->) 1GR-FE / 228cv Land Cruiser série 200 VDJ200 4.5 V8 D4-D (2012...

Référence : **NAPL07**
Prix : **132,00 € TTC/PIECE**

DÉNEIGEMENT & LAMES À NEIGE

KIT DE MONTAGE & ACCESSOIRES DÉNEIGEMENT



KIT TRAVERSE DE MONTAGE POUR TREUIL ET LAME A NEIGE ECO AMOVIBLE POUR TOYOTA HDJ100

Kit traverse à usage multiple permet de monter un treuil, une lame à neige éco ou une balayeuse éco. Usage privée, non homologué route. Pour usage intensif. Doit être complété avec un carré adaptateur. Livré avec cache.

Référence : 1-258850
Prix : **317,00 € TTC/PIECE**

ELARGISSEURS D'AILES

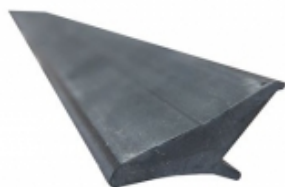

ELARGISSEURS D'AILES SOUPLES (2CM) UNIVERSELS - JEU DE 4 X 1.5 METRES

Se fixe directement sur l'aile, élargit de 2 cm par rapport à la carrosserie. Elargisseur d'aile en Profil caoutchouc incassable. Fixation sans vis et sans perçage. S'adapte à la plupart des véhicules, remorques. jeu de 4 élargisseurs d'ailes prédécoupés en 1.5 m de long

Référence : 13-1900
Prix : **69,00 € TTC/KIT**



ELARGISSEURS D'AILES SOUPLES (5CM) UNIVERSELS - JEU DE 2 X 1.5 METRES

Se fixe directement sur l'aile, élargit de 5 cm par rapport à la carrosserie. Elargisseur d'aile en Profil caoutchouc incassable. Fixation sans vis et sans perçage. S'adapte à la plupart des véhicules, remorques. jeu de 2 élargisseurs d'ailes prédécoupés en 1.5 m de long

Référence : 13-1915
Prix : **49,00 € TTC/KIT**

EQUIPEMENTS POUR TOYOTA HDJ100-UZJ100 1998/2008



ELARGISSEURS D'AILES SOUPLES AVEC RENFORT EN FIBRE DE VERRE (7CM) UNIVERSEL - VENDU PAR 6 METRES

Se fixe sur le repli de l'aile, élargit de 7 cm par rapport à la carrosserie. Elargisseur d'aile en Profil caoutchouc incassable avec renfort en fibre de verre. S'adapte à la plupart des véhicules, remorques. Facile à travailler avec cutter, disqueuse, ponceuse, .. Jointure parfaite à la carrosserie grâce à son profil étudié. Installation facile. Vendu par 6 mètres pour s'adapter à 4 passages de roue minimum

Référence : 13-1910
Prix : **100,79 € TTC/KIT**

GALERIES DE TOIT & ACCESSOIRES

ACCESSOIRES DE GALERIE DE TOIT



KIT GALERIE DE TOIT ARB BASE RACK 1835MM x 1285MM POUR TOYOTA HDJ100 (INCLUS PIEDS ET DEFLECTEUR DE VENT)

L'ARB Base Rack est le dernier né dans l'évolution de la galerie de toit. Ultra élégant, bénéficiant d'une facilité de montage et d'un design léger, la galerie ARB BASE Rack intègre un système de fixation des accessoires à queue d'aronde unique qui rend la fixation et le retrait des accessoires plus simple, plus rapide et plus sûr. Caractéristiques principales: Fabriqué en aluminium extrudé, disposant d'un renfort interne rigide finition epoxy noir Structure entièrement soudée (à...

Informations Techniques :

Taille : 1835 mm x 1285 mm Matière : Aluminium Capacité de charge : 175kg

Référence : JT1003
Prix : **1 698,00 € TTC/KIT**

KIT GALERIE DE TOIT



KIT BACKBONE RHINO RACK AVEC GALERIE PIONEER 6 2100 MM x 1430 MM POUR TOYOTA HDJ100 / HZJ105

comprend :- 1 galerie Rhino Rack Pioneer 6 2100 MM x 1430 MM- 1 kit backbone pour Toyota HDJ100 et HZJ105 charge 120 kg

Référence : JB1340
Prix : **1 632,00 € TTC/KIT**

EQUIPEMENTS POUR TOYOTA HDJ100-UZJ100 1998/2008



KIT BACKBONE RHINO RACK AVEC GALERIE PIONEER 6 1900 MM x 1380 MM POUR TOYOTA HDJ100 / HZJ105

comprend :- 1 galerie Rhino Rack Pioneer6 1900 MM x 1380 MM (nouvelle génération)- 1 kit backbone pour Toyota HDJ100 et HZJ105 charge 120 kg

Référence : JT0091

Prix : 1 501,00 € TTC/KIT



KIT DE GALERIE DE TOIT FRONT RUNNER SLIMLINE II 1964 X 1345MM POUR TOYOTA LAND CRUISER 100

La galerie Slimline II pour toute la longueur du toit de 1964mm/77.3" contient le plateau Slimline II, un déflecteur de vent et 2 foot rails pour monter le plateau Slimline II sur votre Toyota Land Cruiser 100/Lexus LX470. Le plateau s'installe facilement en utilisant les points de montage existants. Le forage n'est pas nécessaire.

Informations Techniques :

KRTL029T - Kit de galerie pour une Toyota Land Cruiser 100 - Slimline II de Front Runner Composé de : 1 x FATL002 - Foot rails pour Toyota Land Cruiser 1001 x RRSTG10 - Plateau Slimline II - 1345mm (l) x 1964mm (L) Matériaux utilisés : Aluminium T6 en époxy noir Acier à haute résistance Poids approximatif d'installation: 36kg (78lbs) La rainure en T sur le haut et sur le bas du plateau de la barre transversale convient pour un boulon de 8mm (standard). Pour déterminer la hauteur du pied de fixation de...

Référence : KRTL029T

Prix : 1 569,00 € TTC/PIECE



KIT GALERIE DE TOIT 1/2 FRONT RUNNER SLIMLINE II 1156 X 1345MM POUR TOYOTA LAND CRUISER 100

La galerie Slimline II 1/2 de 1156mm/ 45.5" contient le plateau Slimline II, un déflecteur de vent et 2 foot rails pour monter le plateau Slimline II sur votre Toyota Land Cruiser 100. Le plateau s'installe facilement en utilisant les points de montage existants. Le forage n'est pas nécessaire.

Informations Techniques :

KRTL031T - Kit de 1/2 galerie Slimline II pour le Toyota Land Cruiser 100 - de Front Runner Composé de : 1 x FATL002 - Foot Rails pour une Toyota Land Cruiser 1001 x RRSTG06 - Plateau Slimline II - 1345mm (l) x 1156mm (L) Matériaux utilisés : Aluminium T6 en époxy noir Acier à haute résistance Poids approximatif d'installation : 29kg (63lbs) La rainure en T sur le haut et sur le bas du plateau de la barre transversale convient pour un boulon de 8mm (standard). Pour déterminer la hauteur du pied de...

Référence : KRTL031T

EQUIPEMENTS POUR TOYOTA HDJ100-UZJ100 1998/2008

Prix : 1 175,00 € TTC/KIT

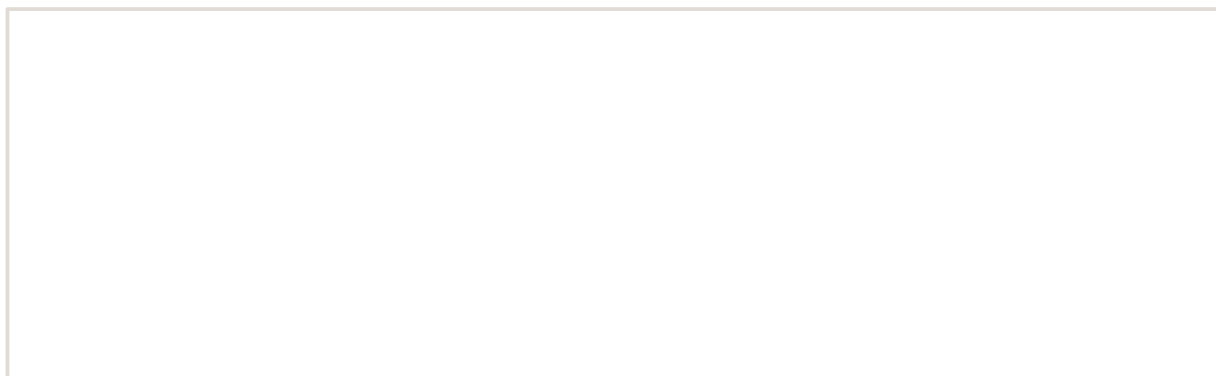



KIT GALERIE DE TOIT SLIMSPORT FRONTRUNNER POUR TOYOTA LAND CRUISER 100 PRET POUR BARRE LED

Ce plateau de toit Slimsport épouse parfaitement la ligne de toit du Toyota Land Cruiser de la série 100, réduisant ainsi le bruit du vent à un minimum absolu. Les solides lamelles en aluminium sont dotées de rainures en T supérieures et inférieures pour le montage d'accessoires de sport, de camping et d'overlanding.

Informations Techniques :

KSTL003T - Toyota Land Cruiser 100 Series Slimsport Roof Rack Kit / Lightbar Ready
Composé de : 1x KSTL001 - Toyota Landcruiser 100 series Slimsport Tray 1x RRAC282 - Toyota Land Cruiser 100 series Slimsport 40" lgt Bar W1x RRAC971 - Bande de protection
Matériau utilisé : Aluminium T6 revêtu de poudre époxy noire Acier à haute résistance
Poids approximatif installé : 36.99kg (81.55lbs)
Dimensions du kit de rack assemblé : 2280mm (89.8") L x 1289mm (50.7") W x 150mm (5.9") H
Les rainures en T situées en...

Référence : **KSTL003T**

Prix : **975,00 € TTC/KIT**



KIT GALERIE RHINO RACK PIONEER 6 2100 MM x 1430 MM POUR TOYOTA HDJ100 / HZJ 105 (PIEDS INCLUS)

comprend :- 1 galerie Rhino Rack Pioneer6 2100 MM x 1430 MM (nouvelle génération)- 1 kit de pieds RCP02-BK + RCH6charge 120 kg

Référence : **JT9414**

Prix : **1 462,00 € TTC/KIT**



KIT GALERIE RHINO RACK PIONEER 6 1500 MM x 1380 MM POUR TOYOTA HDJ100 / HZJ105, FORD RANGER ET JEEP RENEGADE AVEC BARRES LONGITUDINALES (PIEDS INCLUS)

comprend :- 1 galerie Rhino Rack Pioneer6 1500 MM x 1380 MM (New-Generation)- 1 kit de pieds RX100charge 75 - 80 kg

Référence : **JB1220**

Prix : **1 166,34 € TTC/KIT**



KIT GALERIE RHINO RACK PIONEER 6 1500 X 1240 MM POUR MONTAGE SUR BARRES LONGITUDINALES D'ORIGINES

comprend :- 1 galerie Rhino Rack Pioneer6 1500 X 1240 MM (New-Generation)- 1 kit de pieds RX100charge 80 kg

Référence : **JT0085**

Prix : **1 114,14 € TTC/KIT**

EQUIPEMENTS POUR TOYOTA HDJ100-UZJ100 1998/2008



KIT GALERIE RHINO RACK PIONEER 6 1900 MM x 1380 MM AVEC PIEDS RCP02-BK ET RCH6 POUR TOYOTA HDJ100 / HZJ105

comprend :- 1 galerie Rhino Rack Pioneer6 1900 MM x 1380 MM (nouvelle génération)- 1 kit pieds RCP02-BK + RCH6 pour Toyota HDJ100 et HZJ105 charge 120 kg

Référence : JB1285

Prix : **1 331,00 € TTC/KIT**



KIT GALERIE RHINO RACK PIONEER 6 1900 MM x 1380 MM POUR TOYOTA ET MITSUBISHI AVEC BARRES LONGITUDINALES

comprend :- 1 galerie Rhino Rack Pioneer 6 1900 MM x 1380 MM- 1 kit pieds RX100

Référence : JB1305

Prix : **1 273,34 € TTC/KIT**



TOYOTA LAND CRUISER 100 SERIES SLIMSPORT ROOF RACK KIT

Vivez vos meilleures aventures en installant des barres de toit Slimsport élégantes sur votre Land Cruiser 100 Series. Procurez-vous les accessoires de barres de toit Front Runner pour faciliter le chargement et la fixation des vélos, kayaks, tentes et autres équipements sur votre barre de toit Slimsport. Cette galerie facilite les aventures en véhicule.

Informations Techniques :

KSTL002T - Kit de barres de toit Toyota Land Cruiser 100 Slimsport
Composé de : 1x KSTL001 - Toyota Landcruiser 100 series Slimsport Tray
1x RRAC281 - Toyota Land Cruiser 100 series Slimsprt Wind Fairing
1x RRAC971 - Bande de protection
Matériau utilisé : Aluminium T6 revêtu de poudre époxy noire
Acier à haute résistance
Poids approximatif installé : 37.43kg (82.52lbs)
Dimensions du kit de rack assemblé : 2280mm (89.8") L x 1289mm (50.7") W x 150mm (5.9") H
Les rainures en T situées en haut et en bas des...

Référence : KSTL002T

Prix : **975,00 € TTC/KIT**

PIEDS



EMBASES DE FIXATION RHINO-RACK SERIE RCP (2 PIECES)

Les embases RHINO-RACK de la série RCP pour barre de toit Heavy Duty s'installent sur les points d'ancrage fixes d'origine de votre véhicule et ne nécessitent aucun perçage ni aucune modification. Kit de 2 embases.

Référence : RCP47H-BK
Prix : **57,00 € TTC/KIT**



KIT DE MONTAGE DE GALERIE ARB BASE RACK AVEC DEFLECTEUR DE VENT POUR TOYOTA HDJ100

Un kit de montage de la galerie ARB BASE Rack qui a été spécialement conçu pour le Toyota HDJ100 inclus le déflecteur. Il n'y aura plus de crainte de bruit supplémentaire lors de l'installation d'une galerie de toit. Les ingénieurs d'ARB ont formé un déflecteur de vent à monter sous la face inférieure, garantissant une expérience de conduite silencieuse et agréable. Caractéristiques : En aluminium formé sous pression de 1,6 mm Résistant et aide à réduire le bruit Revêtement en époxy...

Référence : 17913010
Prix : **568,00 € TTC/KIT**



PIEDS DE FIXATION POUR BARRES DE TOIT RHINO RACK POUR TOYOTA HDJ 100 - 6 PIEDS -

Le kit de fixation contient 3 paires de pieds spécifique au Toyota HDJ100 permettant d'installer 3 barres de toit rhino rack (vendu séparément) poids transportable : 150kg (pour 3 barres) fixation sur les points d'ancrage d'origine

Référence : RLCP02
Prix : **331,20 € TTC/KIT**

EQUIPEMENTS POUR TOYOTA HDJ100-UZJ100 1998/2008



PIEDS POUR GALERIE DE TOIT ARB POUR TOYOTA HDJ 100 ET HZJ 105

kit de 6 pieds pour galerie de toit ARB. Références des galeries adaptées : 3813010 Adaptés pour les véhicules suivants : TOYOTA LANDCRUISER HZJ 105 TOYOTA LANDCRUISER HDJ 100

Référence : 3713010
Prix : **272,00 € TTC/KIT**



SYSTEME DE SUPPORTS BACKBONE RHINO RACK A 3 ANCRAGES POUR TOYOTA HDJ100 / HZJ105

BackBone est un système de fixation conçu par Rhino-Rack pour votre Toyota HDJ100 / HZJ105. Avec ses trois supports le reliant au toit de votre véhicule de chaque côté, il permet d'installer un système Pioneer de Rhino-Rack sur le toit.

Référence : RTL B2
Prix : **467,00 € TTC/KIT**

MARCHEPIED



MARCHE PIEDS INOX POUR TOYOTA HDJ100 A PARTIR DE 1998

Marche-pieds arrière inox tube Ø 40 + plaque aluminium

Référence : P84IX
Prix : **692,00 € TTC/PAIRE**

PROTECTIONS DE COFFRE / DE SOL

EQUIPEMENTS POUR TOYOTA HDJ100-UZJ100 1998/2008



RIDEAU DE COFFRE D'OCCASION ORIGINE POUR HDJ 100

ARTICLE DE DEMONTE - VENDU SANS LA VISSERIE NI REPRIS NI ECHANGE RIDEAU DE COFFRE D'OCCADION ORIGINE POUR HDJ 100 PHASE 1

Référence : RIDEAUDECOFFREHDJ100

Prix : **240,00 € TTC/PIECE**



TAPIS DE COFFRE POUR TOYOTA LANDCRUISER STATION HDJ100 5 PLACES

- fabriqué par thermoformage aux formes exactes du coffre du véhicule et ne nécessite aucune fixation. - flexible, mi-souple, se vrille pour sa mise en place, robuste, résiste aux différents chocs dus aux transports de marchandises, - protège le coffre des salissures ainsi que des éventuelles rayures, nettoyage possible hors du véhicule : il se retire et se remet en place facilement, - pourtour du bac de 5 cm de haut, le reste 50 mm, mélange de PP (Polypropylène et de VLDPE : Polyéthylène...

Informations Techniques :

*La protection de coffre adaptée à chaque véhicule et à chaque usage.
Année : après 01/98 Configuration : break 5 portes sièges arrière relevés (4 / 5 places assises)*

Référence : TS20-8079

Prix : **135,60 € TTC/PIECE**

SIÈGES & VOLANTS

ACCESSOIRES MONTAGE SIÈGES

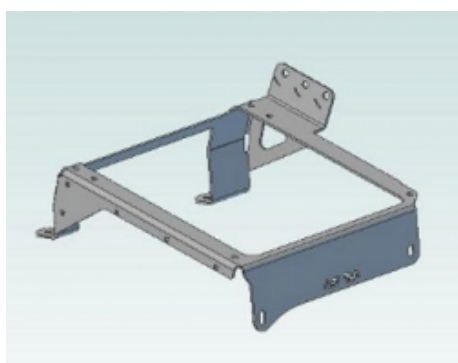

KIT DE MONTAGE N4 POUR SIEGE RECARO GAUCHE POUR TOYOTA LANDCRUISER UZJ/HDJ100/HZJ105/J100

Afin de pouvoir installer facilement les sièges RECARO, Equip-raid vous propose plusieurs embases de montage. Ces ferrures se fixent sur les ancrages d'origine de votre véhicule. Embase de montage est prévue pour recevoir la boucle de ceinture de sécurité. Un déflecteur peut être démonté, modifié en fonction des besoins (rangement, contacteur électrique ...) les glissières sont en option. Livrée complète avec visserie, notice, déflecteur. Pour les sièges suivants : Sportster...

Référence : REKIT010G

Prix : **211,00 € TTC/PIECE**

EQUIPEMENTS POUR TOYOTA HDJ100-UZJ100 1998/2008

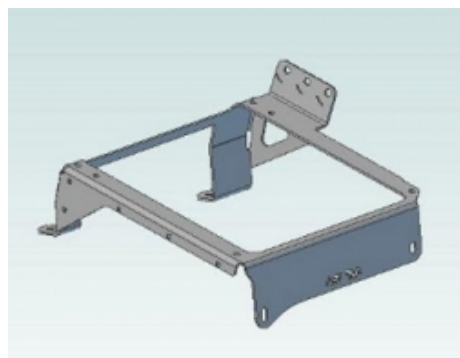

KIT DE MONTAGE N4 POUR SIEGE RECARO POUR SIEGE RECARO DROIT POUR TOYOTA LANDCRUISER UZJ/HDJ100/HZJ105/J100

Afin de pouvoir installer facilement les sièges RECARO, Equip-raid vous propose plusieurs embases de montage. Ces ferrures se fixent sur les ancrages d'origine de votre véhicule. Embase de montage est prévue pour recevoir la boucle de ceinture de sécurité. Un déflecteur peut être démonté, modifié en fonction des besoins (rangement, contacteur électrique ...) les glissières sont en option. Livrée complète avec visserie, notice, déflecteur. Pour les sièges suivants : Sportster...

Référence : **REKIT010D**
Prix : **211,00 € TTC/PIECE**

TIROIRS & COFFRES DE RANGEMENT

ACCESSOIRES COFFRES & TIROIRS



ARB INSERT DE TIROIR POUR RDKEU1045 - OPTION CONVERSION CUISINE EN TIROIR SIMPLE

ARB INSERT DE TIROIR POUR RDKEU1045 - REMPLACE L'INSERT DE CUISINE DU TIROIR RDKEU1045. OPTION CONVERSION CUISINE EN TIROIR SIMPLE

Référence : **RDK1045DR**
Prix : **169,00 € TTC/PIECE**

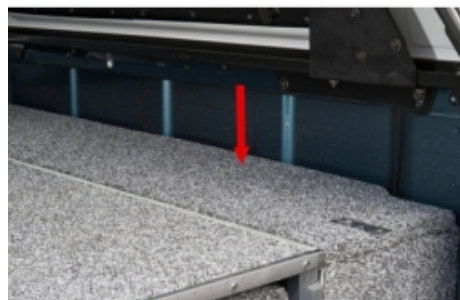

KIT DE FINITION POUR AMENAGEMENT TIROIR ARB POUR TOYOTA LANDCRUISER 100 ET 105

KIT DE FINITION POUR AMENAGEMENT TIROIR ARB POUR TOYOTA LANDCRUISER 100 ET 105

Référence : **100FK**
Prix : **204,00 € TTC/KIT**

TIROIRS DE RANGEMENT



AMENAGEMENT INTERIEUR ARB DOUBLE TIROIR POUR TOYOTA HZJ105 ET HDJ100

Ce système est basé autour de plusieurs points clés donnant un produit de haute qualité avec une fonctionnalité et une facilité d'utilisation maximale : verrouillage à clé, fermeture par poignée, coup de poing pour un maximum de sécurité moquette traitée contre les UV et à haute résistance contre l'abrasion renforts de plancher pour un maintien maximal des charges placées dans chaque tiroir raccord d'angle en aluminium pour une finition impeccable glissières en forme de "u" pour une...

Référence : **ARB1045/J105**

Prix : **2 594,00 € TTC/KIT**



TIROIR COULISSANT ARB CUISINE 1045MM

Pour compléter la gamme existante d'aménagements tiroirs, ARB propose une cuisine intégrée, pratique ! La nouvelle unité modulaire a les mêmes dimensions que les tiroirs existants de 1045 mm (généralement utilisés dans les camionnettes à cabine multiplace) et n'est disponible que dans cette dimension en raison de la longueur requise. La cuisine peut être combinée avec tous les tiroirs et coulissants de 1045 mm (RD, RDRF, RF & RFH). Les parties latérales spécifiques au véhicule peuvent...

Référence : **RDKEU1045**

Prix : **3 220,00 € TTC/KIT**



TIROIR DE RANGEMENT ARB 1045 X 535 X 280 MM AVEC PLATEAU COULISSANT

Le tiroir de rangement ARB avec plateau coulissant est conçu pour offrir un espace de stockage pratique, robuste et sécurisé dans votre véhicule. Ce système est idéal pour les aventuriers, les professionnels ou tout utilisateur cherchant à organiser efficacement le contenu de son véhicule, tout en bénéficiant de fonctionnalités optimales. Caractéristiques principales : Sécurité renforcée : Système de verrouillage à clé et fermeture par poignée avec un mécanisme de "coup de poing" pour...

Informations Techniques :

Spécifications techniques : Dimensions extérieures : 1045 x 535 x 280 mm Dimensions intérieures : 950 x 465 x 220 mm Capacité de charge par tiroir : 100 kg (charge uniformément répartie) Matériaux : Moquette anti-UV, raccords en aluminium, glissières à roulements à billes Garantie : 2 ans

Référence : **RDRF1045**

Prix : **1 310,00 € TTC/PIECE**



TIROIR DE RANGEMENT SIMPLE ARB 1045 X 530 X 190 MM AVEC PLATEAU COULISSANT

TIROIR DE RANGEMENT SIMPLE ARB 1045 X 530 X 190 MM AVEC PLATEAU COULISSANT Il s'agit de tiroir mi-hauteur. Ce système est basé autour de plusieurs points clés donnant un produit de haute qualité avec une fonctionnalité et une facilité d'utilisation maximale : verrouillage à clé, fermeture par poignée, coup de poing pour un maximum de sécurité moquette traitée contre les UV et à haute résistance contre l'abrasion renforts de plancher pour un maintien maximal des charges placées dans...

Référence : **RFH1045**

Prix : **1 090,00 € TTC/PIECE**



TIROIR DE RANGEMENT SIMPLE ARB 1045 X 535 X 140 MM AVEC PLATEAU COULISSANT

TIROIR DE RANGEMENT SIMPLE ARB 1045 X 535 X 140 MM AVEC PLATEAU COULISSANT Ce système est basé autour de plusieurs points clés donnant un produit de haute qualité avec une fonctionnalité et une facilité d'utilisation maximale : verrouillage à clé, fermeture par poignée, coup de poing pour un maximum de sécurité moquette traitée contre les UV et à haute résistance contre l'abrasion renforts de plancher pour un maintien maximal des charges placées dans chaque tiroir raccord d'angle en...

Référence : **RF1045**

Prix : **928,00 € TTC/PIECE**



TIROIR DE RANGEMENT SIMPLE ARB 1045 X 535 X 280 MM AVEC PLATEAU FIXE

TIROIR DE RANGEMENT SIMPLE ARB 1045 X 535 X 280 MM AVEC PLATEAU FIXE Ce tiroir de rangement ARB est conçu pour offrir une solution pratique et robuste pour l'organisation de votre véhicule. Avec une construction de haute qualité, il garantit fonctionnalité, sécurité et longévité, tout en maximisant l'espace disponible dans votre véhicule. Ce tiroir est idéal pour ranger divers objets, qu'il s'agisse d'équipements de secours comme des manilles, des poulies ou des sangles, ou de vos effets...

Informations Techniques :

Spécifications techniques : Dimensions extérieures : 1045 x 535 x 280 mm Dimensions intérieures : 950 x 465 x 220 mm Capacité de charge par tiroir : 100 kg Garantie : 2 ans

Référence : **RD1045**

Prix : **1 080,00 € TTC/PIECE**

BIVOUAC & AUTONOMIE

CUISINE ET PETITS ACCESSOIRES CAMPING



TIROIR COULISSANT ARB CUISINE 1045MM

Pour compléter la gamme existante d'aménagements tiroirs, ARB propose une cuisine intégrée, pratique ! La nouvelle unité modulaire a les mêmes dimensions que les tiroirs existants de 1045 mm (généralement utilisés dans les camionnettes à cabine multiplace) et n'est disponible que dans cette dimension en raison de la longueur requise. La cuisine peut être combinée avec tous les tiroirs et coulissants de 1045 mm (RD, RDRF, RF & RFH). Les parties latérales spécifiques au véhicule peuvent...

Référence : **RDKEU1045**

Prix : **3 220,00 € TTC/KIT**

JANTES & PNEUS

ACCESSOIRES JANTES ET PNEUS

ECROUS



ECROU BLACK 14X1.50

Écrou 19mm cône 60°

Référence : **E141.5BK**

Prix : **3,00 € TTC/PIECE**



ECROU CHROME 14X1.5

Écrou 19mm cône 60°

Informations Techniques :

Écrou 19mm cône 60°

Référence : **E141.5**

Prix : **3,00 € TTC/PIECE**

EQUIPEMENTS POUR TOYOTA HDJ100-UZJ100 1998/2008

**ECROU DE ROUE CHROME 14X1.50 CANON JANTE ALU **TOYOTA ORIGINE****

Erou de roue d'origine pour jantes alu d'origine toyota

Référence : 90942-01103**Prix : 13,00 € TTC/PIECE****ECROUS ANTIVOL 14 X 1.5 (jeu de 5 pièces + clés)**

Modèles coniques 60°, compatible avec tous nos modèles de jantes acier et aluminium. Ces écrous ne conviennent pas pour les jantes aluminium d'origine

Informations Techniques :*Jeu de 5 écrous***Référence : A5141.5****Prix : 22,00 € TTC/JEU****CHAINES À NEIGE****CHAINE A NEIGE CMD 470****Câble intérieur flexible. Système de tension auto-bloquant Double ressort latéral pour une parfaite adaptation. Grande sécurité * Montage rapide et simple sans déplacement du véhicule * Maillon carré de 16mm en acier cémenté et galvanisé hautement résistant. voir les dimensions des chaînes à neige -- cliquer ici***Informations Techniques :****Câble intérieur flexible. Système de tension auto-bloquant Double ressort latéral pour une parfaite adaptation. Grande sécurité * Montage rapide et simple sans déplacement du véhicule * Maillon carré de 16mm en acier cémenté et galvanisé hautement résistant. voir les dimensions des chaînes à neige -- cliquer ici***Référence : CHAINE470****Prix : 149,00 € TTC/PAIRE****ELARGISSEURS DE VOIES**

EQUIPEMENTS POUR TOYOTA HDJ100-UZJ100 1998/2008



ELARGISSEURS DE VOIE ALUMINIUM HOFMANN POUR TOYOTA LAND CRUISER J76/78/79/105 - LA PAIRE

Caractéristiques : Fabrication allemande Alliage spécifique
Homologation TÜV Stabilité directionnelle accrue Axe de centrage
Largeur 30 mm Caractéristiques techniques : LARGEUR (mm): 30
Marque: TOYOTA Modele: GRJ/HZJ/VDJ 76/78/79 / LC 105 PCD: 5 x
150 vendu par paire, idéal pour compenser l'ecart de largeur de voie
entre l'avant et l'arriere (montage a l'arriere)

Référence : HSPVA05J10-OZ/PA
Prix : **222,00 € TTC/PAIRE**



KIT DE 4 ELARGISSEURS DE VOIE Acier HOFMANN POUR TOYOTA HDJ100

Caractéristiques : Fabrication allemande Homologation TÜV Stabilité
directionnelle accrue Axe de centrage Largeur 30 mm
Caractéristiques techniques : LARGEUR (mm): 30 Marque: TOYOTA
Modele: HDJ100 PCD: 5 x 150 vendu KIT DE 4

Référence : HSPVA05J10
Prix : **700,00 € TTC/KIT**



KIT DE 4 ELARGISSEURS DE VOIE ALUMINIUM HOFMANN POUR TOYOTA LAND CRUISER J76/78/79/105

Caractéristiques : Fabrication allemande Alliage spécifique
Homologation TÜV Stabilité directionnelle accrue Axe de centrage
Largeur 30 mm Caractéristiques techniques : LARGEUR (mm): 30
Marque: TOYOTA Modele: GRJ/HZJ/VDJ 76/78/79 / LC 105 PCD: 5 x
150 vendu KIT DE 4

Référence : HSPVA05J10-OZ
Prix : **444,00 € TTC/KIT**

JANTES ALUMINIUM RENFORCÉES / RAID

EQUIP RAID

145 RUE DE L'ÎLE NAPOLÉON
68100 MULHOUSE
TÉL: +33 (0)3 89 61 90 88 / FAX: +33 (0)3 89 61 70 67
E-MAIL : vpc@equip-RAID.FR

Magasin ouvert le lundi de 14h à 18h,
du mardi au vendredi de 9h à 12h et de 14h à 18h
et le samedi de 9h à 12h

Prix valables du 01/06/2026 au 30/06/2026
TVA 20% incluse
Document non contractuel (ref : cat_HDJ100-UZJ1001998/2008_06_2026)
Photos non contractuelles

**JANTE ALUMINIUM BRAID FULLRACE BLANCHE 7 X 16 ENTRAXE 5 X 150 DEPORT 10 POUR TOYOTA HDJ / FZJ / UZJ 100 ET HZJ/FZJ/GRJ/VDJ71/76/78/79 A PARTIR DE 2007**

Jante aluminium Braid. Modèle Fullrace T Dakar
CARACTERISTIQUES : Dimensions 7" x 16" Entraxe 5 x 150mm
Alésage 110,10 mm Déport +10 mm (calculé pour être affleurant à la carrosserie) Coloris blanc Poids 13kg Flasque intérieur et extérieur renforcées Rebord de maintien de talon de pneumatique plus haut (pour une meilleure tenue au déjantage) Peinture époxy (pour une meilleure tenue dans le temps) Livrée sans boulonnerie Compatible Toyota HDJ100, UZJ100, FZJ100,...

Référence : BRA-FUL7165T10B
Prix : **384,00 € TTC/PIECE**

**JANTE ALUMINIUM BRAID FULLRACE GRISE ANTHRACITE 7 X 16 ENTRAXE 5 X 150 DEPORT 10 POUR TOYOTA HDJ / FZJ / UZJ 100 ET HZJ/FZJ/GRJ/VDJ71/76/78/79 A PARTIR DE 2007**

Jante aluminium Braid. Modèle Fullrace T Dakar
CARACTERISTIQUES : Dimensions 7" x 16" Entraxe 5 x 150mm
Alésage 110,10 mm Déport +10 mm (calculé pour être affleurant à la carrosserie) Coloris gris anthracite Poids 13kg Flasque intérieur et extérieur renforcées Rebord de maintien de talon de pneumatique plus haut (pour une meilleure tenue au déjantage) Peinture époxy (pour une meilleure tenue dans le temps) Livrée sans boulonnerie Compatible Toyota HDJ100, UZJ100, FZJ100,...

Référence : BRA-FUL7165T10G
Prix : **384,00 € TTC/PIECE**

**JANTE ALUMINIUM BRAID FULLRACE GRISE ANTHRACITE 7 X 16 ENTRAXE 5 X 150 DEPORT 20 POUR TOYOTA HDJ / FZJ / UZJ 100**

Jante aluminium Braid. Modèle Fullrace T Dakar
CARACTERISTIQUES : Dimensions 7" x 16" Entraxe 5 x 150mm
Alésage 110,10 mm Déport +20 mm Coloris gris anthracite Poids 13kg Flasque intérieur et extérieur renforcées Rebord de maintien de talon de pneumatique plus haut (pour une meilleure tenue au déjantage) Peinture époxy (pour une meilleure tenue dans le temps) Livrée sans boulonnerie Compatible Toyota HDJ100, UZJ100, FZJ100 Déport spécifique sur commande spéciale

Référence : BRA-FUL7165T20G
Prix : **384,00 € TTC/PIECE**

EQUIPEMENTS POUR TOYOTA HDJ100-UZJ100 1998/2008



JANTE ALUMINIUM BRAID FULLRACE NOIRE 7 X 16 ENTRAXE 5 X 150 DEPORT 10 POUR TOYOTA HDJ / FZJ / UZJ 100 ET HZJ/FZJ/GRJ/VDJ71/76/78/79 A PARTIR DE 2007

Jante aluminium Braid. Modèle Fullrace T Dakar
CARACTERISTIQUES : Dimensions 7" x 16" Entraxe 5 x 150mm Alésage 110,10 mm Déport +10 mm (calculé pour être affleurant à la carrosserie) Coloris noir Poids 13kg Flasque intérieur et extérieur renforcées Rebord de maintien de talon de pneumatique plus haut (pour une meilleure tenue au déjantage) Peinture époxy (pour une meilleure tenue dans le temps) Livrée sans boulonnerie Compatible Toyota HDJ100, UZJ100, FZJ100,...

Référence : **BRA-FUL7165T10N**
Prix : **444,00 € TTC/PIECE**



JANTE ALUMINIUM BRAID FULLRACE NOIRE 7 X 16 ENTRAXE 5 X 150 DEPORT 30 POUR TOYOTA HDJ / FZJ / UZJ 100

Jante aluminium Braid. Modèle Fullrace T Dakar
CARACTERISTIQUES : Dimensions 7" x 16" Entraxe 5 x 150mm Alésage 110,10 mm Déport +30 mm Coloris noir Poids 13kg Flasque intérieur et extérieur renforcées Rebord de maintien de talon de pneumatique plus haut (pour une meilleure tenue au déjantage) Peinture époxy (pour une meilleure tenue dans le temps) Livrée sans boulonnerie Compatible Toyota HDJ100, UZJ100, FZJ100 Déport spécifique sur commande spéciale

Référence : **BRA-FUL7165T30N**
Prix : **444,00 € TTC/PIECE**



JANTE ALUMINIUM BRAID WINRACE BLANCHE 7 X 16 ENTRAXE 5 X 150 DEPORT 10 POUR TOYOTA HDJ/FZJ/UZJ100 ET J7

Jante aluminium Braid. Modèle Winrace T Dimensions 7" x 16" Entraxe 5 x 150mm Alésage 110,10 mm Déport +10 mm (calculé pour être affleurant à la carrosserie) Coloris noir Poids 13kg Flasque intérieur et extérieur renforcées Rebord de maintien de talon de pneumatique plus haut (pour une meilleure tenue au déjantage) Peinture époxy (pour une meilleure tenue dans le temps) Livrée sans boulonnerie Compatible Toyota HDJ100, UZJ100, FZJ100, HZJ/FZJ/GRJ/VDJ71/76/78/79 à partir de 2007

Référence : **BRA-WIN7165T10B**
Prix : **432,00 € TTC/PIECE**



JANTE ALUMINIUM BRAID WINRACE BLANCHE 7,5 X 17 ENTRAXE 5 X 150 DEPOT 25 POUR TOYOTA VDJ / UZJ 200 ET HDJ / FZJ / UZJ100

Jante aluminium Braid. Modèle Winrace T Dimensions 7,5" x 17" Entraxe 5 x 150mm Alésage 110,10 mm Déport +25 mm (calculé pour être affleurant à la carrosserie) Coloris blanc Poids 14kg Flasque intérieur et extérieur renforcées Rebord de maintien de talon de pneumatique plus haut (pour une meilleure tenue au déjantage) Peinture époxy (pour une meilleure tenue dans le temps) Livrée sans boulonnerie Compatible Toyota HDJ100, UZJ100, FZJ100, UZJ200 et VDJ200.

Référence : **BRA-WIN75175T25B**
Prix : **384,00 € TTC/PIECE**



JANTE ALUMINIUM BRAID WINRACE GRISE ANTHRACITE 7 X 16 ENTRAXE 5 X 150 DEPOT 10 POUR TOYOTA HDJ / FZJ / UZJ 100 ET HZJ/FZJ/GRJ/VDJ71/76/78/79

Jante aluminium Braid. Modèle Winrace T CARACTERISTIQUES : Dimensions 7" x 16" Entraxe 5 x 150mm Alésage 110,10 mm Déport +10 mm (calculé pour être affleurant à la carrosserie) Coloris gris anthracite Poids 13kg Flasque intérieur et extérieur renforcées Rebord de maintien de talon de pneumatique plus haut (pour une meilleure tenue au déjantage) Peinture époxy (pour une meilleure tenue dans le temps) Livrée sans boulonnerie Compatible Toyota HDJ100, UZJ100, FZJ100,...

Référence : **BRA-WIN7165T10G**
Prix : **372,00 € TTC/PIECE**



JANTE ALUMINIUM BRAID WINRACE GRISE ANTHRACITE 7 X 16 ENTRAXE 5 X 150 ET 30 POUR TOYOTA HDJ / FZJ / UZJ 100

Jante aluminium Braid. Modèle Winrace T CARACTERISTIQUES : Dimensions 7" x 16" Entraxe 5 x 150mm Alésage 110,10 mm Déport +30 mm Coloris gris anthracite Poids 13kg Flasque intérieur et extérieur renforcées Rebord de maintien de talon de pneumatique plus haut (pour une meilleure tenue au déjantage) Peinture époxy (pour une meilleure tenue dans le temps) Livrée sans boulonnerie Compatible Toyota HDJ100, UZJ100, FZJ100

Référence : **BRA-WIN7165T30G**
Prix : **372,00 € TTC/PIECE**

EQUIPEMENTS POUR TOYOTA HDJ100-UZJ100 1998/2008



JANTE ALUMINIUM BRAID WINRACE GRISE ANTHRACITE 7,5 X 17 ENTRAXE 5 X 150 DEPOT 0 POUR TOYOTA HDJ / UZJ / FZJ100

Jante aluminium Braid. Modèle Winrace T CARACTERISTIQUES : Dimensions 7,5" x 17" Entraxe 5 x 150mm Alésage 100 mm Déport 0 mm (calculé pour être affleurant à la carrosserie) Coloris gris anthracite Poids 14kg Flasque intérieur et extérieur renforcées Rebord de maintien de talon de pneumatique plus haut (pour une meilleure tenue au déjantage) Peinture époxy (pour une meilleure tenue dans le temps) Livrée sans boulonnerie Compatible Toyota HDJ100, UZJ100 et FZJ100.

Référence : **BRA-WIN75175T0G**
Prix : **384,00 € TTC/PIECE**



JANTE ALUMINIUM BRAID WINRACE GRISE ANTHRACITE 7,5 X 17 ENTRAXE 5 X 150 DEPOT 25 POUR TOYOTA VDJ / UZJ 200 ET HDJ / FZJ / UZJ 100

Jante aluminium Braid. Modèle Winrace T CARACTERISTIQUES : Dimensions 7,5" x 17" Entraxe 5 x 150mm Alésage 110,10 mm Déport +25 mm (calculé pour être affleurant à la carrosserie) Coloris gris anthracite Poids 14kg Flasque intérieur et extérieur renforcées Rebord de maintien de talon de pneumatique plus haut (pour une meilleure tenue au déjantage) Peinture époxy (pour une meilleure tenue dans le temps) Livrée sans boulonnerie Compatible Toyota HDJ100, UZJ100, FZJ100, UZJ200...

Référence : **BRA-WIN75175T25G**
Prix : **384,00 € TTC/PIECE**



JANTE ALUMINIUM BRAID WINRACE NOIRE 7,5 X 17 ENTRAXE 5 X 150 DEPOT 25 POUR TOYOTA VDJ / UZJ 200 ET HDJ / FZJ / UZJ 100

Jante aluminium Braid. Modèle Winrace T Dimensions 7,5" x 17" Entraxe 5 x 150mm Alésage 110,10 mm Déport +25 mm (calculé pour être affleurant à la carrosserie) Coloris noir Poids 14kg Flasque intérieur et extérieur renforcées Rebord de maintien de talon de pneumatique plus haut (pour une meilleure tenue au déjantage) Peinture époxy (pour une meilleure tenue dans le temps) Livrée sans boulonnerie Compatible Toyota HDJ100, UZJ100, FZJ100, UZJ200 et VDJ200.

Référence : **BRA-WIN75175T25N**
Prix : **444,00 € TTC/PIECE**



JANTE ALUMINIUM DOUBLE BEADLOCK HUTCHINSON 8.5 X 17 5X150 TOYOTA GRIS CLAIR BRILLANT

Ayant fait leurs preuves durant de nombreuses années dans le domaine militaire, les amateurs d'off road peuvent désormais profiter de la technologie Beadlock offerte par les jantes HUTCHINSON ! Vous en avez rêvé, HUTCHINSON l'a fait. Une jante robuste qui vous permet de dégonfler à souhait sans risque de déjancer, c'est possible ! Qu'est-ce qu'une jante BEADLOCK ? A L'origine c'est une jante standard en acier ou en aluminium qui est décollée sur sa partie extérieur (simple beadlock) ou...

Informations Techniques :

*Caractéristiques : - Entraxe : 5 x 150 - Taille de la jante : 8.5 x 17"-
Modèle de boulon : 150 mm BCD- Alésage : 109.8 mm- Centerboard :
147.6 mm- Charge : 1 450 kg- Poids sans beadlock : 17.9 kg- Déport
(ET) : 23.4 mm- Jante en alliage- Jante avec beadlock reutilise les
écrous canon d'origine toyota reference cache moyeux origine toyota
42603-60590 vendu séparément*

Référence : WA-0550

Prix : **1 800,00 € TTC/PIECE**



JANTE ALUMINIUM DOUBLE BEADLOCK HUTCHINSON 8.5 X 17 5X150 TOYOTA GRIS FONCE BRILLANT

Ayant fait leurs preuves durant de nombreuses années dans le domaine militaire, les amateurs d'off road peuvent désormais profiter de la technologie Beadlock offerte par les jantes HUTCHINSON ! Vous en avez rêvé, HUTCHINSON l'a fait. Une jante robuste qui vous permet de dégonfler à souhait sans risque de déjancer, c'est possible ! Qu'est-ce qu'une jante BEADLOCK ? A L'origine c'est une jante standard en acier ou en aluminium qui est décollée sur sa partie extérieur (simple beadlock) ou...

Informations Techniques :

*Caractéristiques : - Entraxe : 5 x 150 - Taille de la jante : 8.5 x 17"-
Modèle de boulon : 150 mm BCD- Alésage : 109.8 mm- Centerboard :
147.6 mm- Charge : 1 450 kg- Poids sans beadlock : 17.9 kg- Déport
(ET) : 23.4 mm- Jante en alliage. Jante avec beadlock reutilise les
écrous canon d'origine toyota reference cache moyeux origine toyota
42603-60590 vendu séparément*

Référence : WA-0550B

Prix : **1 800,00 € TTC/PIECE**



JANTE ALUMINIUM MANANO BLACK

JANTE ALUMINIUM SPECIAL CHARGES LOURDES finition : black moulée sous pression spécialement conçue pour les raids avec indice de charge jusqu'à 1400kg alliage spécifique (Al Si 7% Mg Sr) traitement thermique Insert acier anti-desserrement Livrée sans visserie Largeur Diamètre Nb de trous Entraxe Déport Center bore 8 17 5 150 40 110.2 se monte sur le véhicule avec de possibles modifications de carrosserie (nous consulter pour confirmer la...

Références :

MAN54BK - JANTE ALUMINIUM MANANO BLACK 8 X 17 ENTRAXE 5 X 150 DEPORT 40
Prix : 362,00 € TTC/PIECE



JANTE ALUMINIUM MANANO BLACK 8.5 X 18 ENTRAXE 5 X 150 DEPORT 40

JANTE ALUMINIUM SPECIAL CHARGES LOURDES finition : black moulée sous pression spécialement conçue pour les raids avec indice de charge jusqu'à 1400kg alliage spécifique (Al Si 7% Mg Sr) traitement thermique Insert acier anti-desserrement Livrée sans visserie Largeur Diamètre Nb de trous Entraxe Déport Center bore 8.5 18 5 150 40 110.2 se monte sur le véhicule avec de possibles modifications de carrosserie (nous consulter pour confirmer la...

Référence : MAN84BK
Prix : 444,00 € TTC/PIECE



JANTE ALUMINIUM MANANO SILVER

JANTE ALUMINIUM SPECIAL CHARGES LOURDES finition : silver moulée sous pression spécialement conçue pour les raids avec indice de charge jusqu'à 1400kg alliage spécifique (Al Si 7% Mg Sr) traitement thermique Insert acier anti-desserrement Livrée sans visserie Largeur Diamètre Nb de trous Entraxe Déport Center bore 8 17 5 150 40 110.2 se monte sur le véhicule avec de possibles modifications de carrosserie (nous consulter pour confirmer la...

Références :

MAN54SI - JANTE ALUMINIUM MANANO SILVER 8 X 17 ENTRAXE 5 X 150 DEPORT 40
Prix : 362,00 € TTC/PIECE



JANTE ALUMINIUM MANANO SILVER 8.5 X 18 ENTRAXE 5 X 150 DEPORT 40

JANTE ALUMINIUM SPECIAL CHARGES LOURDES finition : silver moulée sous pression spécialement conçue pour les raids avec indice de charge jusqu'à 1400kg alliage spécifique (Al Si 7% Mg Sr) traitement thermique Insert acier anti-desserrement Livrée sans visserie Largeur Diamètre Nb de trous Entraxe Déport Center bore 8.5 18 5 150 40 110 se monte sur le véhicule avec de possibles modifications de carrosserie (nous consulter pour confirmer la...

Référence : MAN84SI
Prix : 444,00 € TTC/PIECE



JANTE ALUMINIUM RACER GRISE

Le modèle RACER est une jante en aluminium coulé, spécialement conçue pour les raids avec indice de charge de 1300kg. finition : grise JANTE RENFORCÉE : moulée sous pression alliage spécifique (Al Si 7% Mg Sr) traitement thermique insert acier anti-desserrement Jante aluminium livrée sans visserie. Largeur Diamètre Nb de trous Entraxe Déport Center bore 7 16 5 150 10 110.5 se monte sur le véhicule avec de possibles modifications de...

Références :

RAC25SI - JANTE ALUMINIUM RACER GRISE 7 X 16 ENTRAXE 5 X 150 DEPORT 10
Prix : 304,00 € TTC/PIECE



JANTE ALUMINIUM RACER NOIRE

Le modèle RACER est une jante en aluminium coulé, spécialement conçue pour les raids avec indice de charge de 1300kg. finition : noire JANTE RENFORCÉE : moulée sous pression alliage spécifique (Al Si 7% Mg Sr) traitement thermique insert acier anti-desserrement Jante aluminium livrée sans visserie. Largeur Diamètre Nb de trous Entraxe Déport Center bore 7 16 5 150 10 110.5 se monte sur le véhicule avec de possibles modifications de...

Références :

RAC25BK - JANTE ALUMINIUM RACER NOIRE 7 X 16 ENTRAXE 5 X 150 DEPORT 10
Prix : 304,00 € TTC/PIECE
RAC37BK - JANTE ALUMINIUM RACER NOIRE 8 X 16 ENTRAXE 5 X 150 DEPORT 40
Prix : 327,00 € TTC/PIECE



JANTE ALUMINIUM RENFORCE RAID EVO CORSE DAKAR ZERO 7x16" ET 30 BLANCHE POUR TOYOTA LAND CRUISER HDJ 100

La jante Dakar Zéro, issue de la Dakar Corse, spécialement développée pour la compétition, est la version dédiée aux véhicules tout terrain. Les rayons internes du bord de la jante ont un profil qui rentre vers le centre, ce qui permet d'avoir un déport négatif protégeant les pièces mécaniques des gravillons et du sable et conçu pour laisser suffisamment d'espace pour les gros freins. Structure très résistante en alliage léger AS7, avec traitement thermique T6 conformément aux réglementations...

Informations Techniques :

charge maximum : 1400kg prévoir le kit cm0751320010-5 comprenant la visserie spécifique pour une jante Taille : 7X16" Déport : ET 30 Entraxe : 5x150 Alésage : 110.1mm Couleur : blanc

Référence : SE1460080011
Prix : **345,00 € TTC/PIECE**



JANTE ALUMINIUM RENFORCE RAID EVO CORSE DAKAR ZERO 7x16" ET 30 GRIS ANTHRACITE POUR TOYOTA LAND CRUISER HDJ 100

La jante Dakar Zéro, issue de la Dakar Corse, spécialement développée pour la compétition, est la version dédiée aux véhicules tout terrain. Les rayons internes du bord de la jante ont un profil qui rentre vers le centre, ce qui permet d'avoir un déport négatif protégeant les pièces mécaniques des gravillons et du sable et conçu pour laisser suffisamment d'espace pour les gros freins. Structure très résistante en alliage léger AS7, avec traitement thermique T6 conformément aux réglementations...

Informations Techniques :

Charge maximum : 1400kg Prévoir le kit de montage CM0751320040-5 comprenant la visserie spécifique et cache moyeu (pour une jante) Taille : 7x16" Déport : ET 30 Entraxe : 5x150 Alésage : 110.1 mm Couleur : gris anthracite

Référence : SE1460080051
Prix : **359,00 € TTC/PIECE**



JANTE ALUMINIUM RENFORCE RAID EVO CORSE DAKAR ZERO 7x16" ET 30 GRIS POUR TOYOTA LAND CRUISER HDJ 100

La jante Dakar Zéro, issue de la Dakar Corse, spécialement développée pour la compétition, est la version dédiée aux véhicules tout terrain. Les rayons internes du bord de la jante ont un profil qui rentre vers le centre, ce qui permet d'avoir un déport négatif protégeant les pièces mécaniques des gravillons et du sable et conçu pour laisser suffisamment d'espace pour les gros freins. Structure très résistante en alliage léger AS7, avec traitement thermique T6 conformément aux réglementations...

Informations Techniques :

Charge maximum : 1400kg Prévoir le kit de montage
cm0751320010-5 comprenant la visserie spécifique et cache moyeu
(pour une jante) Taille : 7x16" Déport : ET 30 Entraxe : 5x150 Alésage
: 110.1mm Couleur : Gris

Référence : SE1460080031

Prix : **359,00 € TTC/PIECE**



JANTE ALUMINIUM RENFORCE RAID EVO CORSE DAKAR ZERO 7x16" ET 30 NOIR MAT POUR TOYOTA LAND CRUISER HDJ 100

La jante Dakar Zéro, issue de la Dakar Corse, spécialement développée pour la compétition, est la version dédiée aux véhicules tout terrain. Les rayons internes du bord de la jante ont un profil qui rentre vers le centre, ce qui permet d'avoir un déport négatif protégeant les pièces mécaniques des gravillons et du sable et conçu pour laisser suffisamment d'espace pour les gros freins. Structure très résistante en alliage léger AS7, avec traitement thermique T6 conformément aux réglementations...

Informations Techniques :

Charge maximum : 1400kg Prévoir le kit de montage
CM0751320040-5 comprenant la visserie spécifique et cache moyeu
(pour une jante) Taille : 7x16" Déport : ET 30 Entraxe : 5x150 Alésage
: 110.1 mm Couleur : noir mat

Référence : SE1460080041

Prix : **345,00 € TTC/PIECE**

**JANTE ALUMINIUM RENFORCE RAID EVO CORSE
DAKAR ZERO 8x17" ET 20 GRIS ANTHRACITE
POUR TOYOTA HDJ VDJ 100 200**

La jante Dakar Zéro, issue de la Dakar Corse, spécialement développée pour la compétition, est la version dédiée aux véhicules tout terrain. Les rayons internes du bord de la jante ont un profil qui rentre vers le centre, ce qui permet d'avoir un déport négatif protégeant les pièces mécaniques des gravillons et du sable et conçu pour laisser suffisamment d'espace pour les gros freins. Structure très résistante en alliage léger AS7, avec traitement thermique T6 conformément aux réglementations...

Informations Techniques :

Charge maximum : 1400kg Prévoir le kit de montage
CM0751320040-5 comprenant la visserie spécifique et A1.000007.01
cache moyeu (pour une jante) Taille : 8x17" Déport : ET 20 Entraxe :
5x150 Alésage : 110mm Couleur : Gris anthracite brillant

Référence : SE4160320051**Prix : 398,00 € TTC/PIECE****JANTE ALUMINIUM RENFORCE RAID EVO CORSE
DAKAR ZERO 8x17" ET 20 NOIR MAT POUR
TOYOTA HDJ VDJ 100 200**

La jante Dakar Zéro, issue de la Dakar Corse, spécialement développée pour la compétition, est la version dédiée aux véhicules tout terrain. Les rayons internes du bord de la jante ont un profil qui rentre vers le centre, ce qui permet d'avoir un déport négatif protégeant les pièces mécaniques des gravillons et du sable et conçu pour laisser suffisamment d'espace pour les gros freins. Structure très résistante en alliage léger AS7, avec traitement thermique T6 conformément aux réglementations...

Informations Techniques :

Charge maximum : 1400kg Prévoir le kit de montage
CM0751320040-5 comprenant la visserie spécifique et A1.000007.01
cache moyeu (pour une jante) Taille : 8x17" Déport : ET 20 Entraxe :
5x150 Alésage : 110mm Couleur : Noir mat

Référence : SE4160320041**Prix : 384,00 € TTC/PIECE**



JANTE ALUMINIUM RENFORCE RAID EVO CORSE DAKAR ZERO 8x17" ET 40 BLANC POUR TOYOTA J100/200

La jante Dakar Zéro, issue de la Dakar Corse, spécialement développée pour la compétition, est la version dédiée aux véhicules tout terrain. Les rayons internes du bord de la jante ont un profil qui rentre vers le centre, ce qui permet d'avoir un déport négatif protégeant les pièces mécaniques des gravillons et du sable et conçu pour laisser suffisamment d'espace pour les gros freins. Structure très résistante en alliage léger AS7, avec traitement thermique T6 conformément aux réglementations...

Informations Techniques :

Charge maximum : 1250kg Prévoir le kit de montage : CM0751320040-5 comprenant la visserie spécifique (pour une jante) sur J100. A3.000102.03 Sur Land Cruiser J200 Taille : 8x17" Déport : ET 40 Entraxe : 5x150 Alésage : 110.1 mm Couleur : BLANC

Référence : SE4160060011

Prix : **388,00 € TTC/PIECE**



JANTE ALUMINIUM RENFORCE RAID EVO CORSE DAKAR ZERO 8x17" ET 40 BRONZE BRILLANT POUR TOYOTA J100/200

La jante Dakar Zéro, issue de la Dakar Corse, spécialement développée pour la compétition, est la version dédiée aux véhicules tout terrain. Les rayons internes du bord de la jante ont un profil qui rentre vers le centre, ce qui permet d'avoir un déport négatif protégeant les pièces mécaniques des gravillons et du sable et conçu pour laisser suffisamment d'espace pour les gros freins. Structure très résistante en alliage léger AS7, avec traitement thermique T6 conformément aux réglementations...

Informations Techniques :

Charge maximum : 1250kg Prévoir le kit de montage : CM0751320040-5 comprenant la visserie spécifique (pour une jante) sur J100. A3.000102.03 Sur Land Cruiser J200 Taille : 8x17" Déport : ET 40 Entraxe : 5x150 Alésage : 110.1 mm Couleur : BRONZE BRILLANT

Référence : SE4160060221

Prix : **402,00 € TTC/PIECE**



JANTE ALUMINIUM RENFORCE RAID EVO CORSE DAKAR ZERO 8x17" ET 40 BRONZE MAT POUR TOYOTA J100/200

La jante Dakar Zéro, issue de la Dakar Corse, spécialement développée pour la compétition, est la version dédiée aux véhicules tout terrain. Les rayons internes du bord de la jante ont un profil qui rentre vers le centre, ce qui permet d'avoir un déport négatif protégeant les pièces mécaniques des gravillons et du sable et conçu pour laisser suffisamment d'espace pour les gros freins. Structure très résistante en alliage léger AS7, avec traitement thermique T6 conformément aux réglementations...

Informations Techniques :

Charge maximum : 1250kg Prévoir le kit de montage : CM0751320040-5 comprenant la visserie spécifique (pour une jante) sur J100. A3.000102.03 Sur Land Cruiser J200 Taille : 8x17" Déport : ET 40 Entraxe : 5x150 Alésage : 110.1 mm Couleur : BRONZE MAT

Référence : SE4160060111

Prix : **402,00 € TTC/PIECE**



JANTE ALUMINIUM RENFORCE RAID EVO CORSE DAKAR ZERO 8x17" ET 40 GRIS ANTHRACITE POUR TOYOTA J100/200

La jante Dakar Zéro, issue de la Dakar Corse, spécialement développée pour la compétition, est la version dédiée aux véhicules tout terrain. Les rayons internes du bord de la jante ont un profil qui rentre vers le centre, ce qui permet d'avoir un déport négatif protégeant les pièces mécaniques des gravillons et du sable et conçu pour laisser suffisamment d'espace pour les gros freins. Structure très résistante en alliage léger AS7, avec traitement thermique T6 conformément aux réglementations...

Informations Techniques :

Charge maximum : 1250kg Prévoir le kit de montage : CM0751320040-5 comprenant la visserie spécifique (pour une jante) sur J100. A3.000102.03 Sur Land Cruiser J200 Taille : 8x17" Déport : ET 40 Entraxe : 5x150 Alésage : 110.1 mm Couleur : gris anthracite

Référence : SE4160060051

Prix : **402,00 € TTC/PIECE**



JANTE ALUMINIUM RENFORCE RAID EVO CORSE DAKAR ZERO 8x17" ET 40 GRIS SILVER POUR TOYOTA J100/200

La jante Dakar Zéro, issue de la Dakar Corse, spécialement développée pour la compétition, est la version dédiée aux véhicules tout terrain. Les rayons internes du bord de la jante ont un profil qui rentre vers le centre, ce qui permet d'avoir un déport négatif protégeant les pièces mécaniques des gravillons et du sable et conçu pour laisser suffisamment d'espace pour les gros freins. Structure très résistante en alliage léger AS7, avec traitement thermique T6 conformément aux réglementations...

Informations Techniques :

Charge maximum : 1250kg Prévoir le kit de montage : CM0751320040-5 comprenant la visserie spécifique (pour une jante) sur J100. A3.000102.03 Sur Land Cruiser J200 Taille : 8x17" Déport : ET 40 Entraxe : 5x150 Alésage : 110.1 mm Couleur : silver

Référence : SE4160060031

Prix : **402,00 € TTC/PIECE**



JANTE ALUMINIUM RENFORCE RAID EVO CORSE DAKAR ZERO 8x17" ET 40 NOIR BRILLANT POUR TOYOTA J100/200

La jante Dakar Zéro, issue de la Dakar Corse, spécialement développée pour la compétition, est la version dédiée aux véhicules tout terrain. Les rayons internes du bord de la jante ont un profil qui rentre vers le centre, ce qui permet d'avoir un déport négatif protégeant les pièces mécaniques des gravillons et du sable et conçu pour laisser suffisamment d'espace pour les gros freins. Structure très résistante en alliage léger AS7, avec traitement thermique T6 conformément aux réglementations...

Informations Techniques :

Charge maximum : 1400kg Prévoir le kit de montage : CM0751320040-5 comprenant la visserie spécifique (pour une jante) sur J100. A3.000102.03 Sur Land Cruiser J200 Taille : 8x17" Déport : ET 40 Entraxe : 5x150 Alésage : 110.1 mm Couleur : noir BRILLANT

Référence : SE4160060141

Prix : **402,00 € TTC/PIECE**



JANTE ALUMINIUM RENFORCE RAID EVO CORSE DAKAR ZERO 8x17" ET 40 NOIR MAT POUR TOYOTA J100/200

La jante Dakar Zéro, issue de la Dakar Corse, spécialement développée pour la compétition, est la version dédiée aux véhicules tout terrain. Les rayons internes du bord de la jante ont un profil qui rentre vers le centre, ce qui permet d'avoir un déport négatif protégeant les pièces mécaniques des gravillons et du sable et conçu pour laisser suffisamment d'espace pour les gros freins. Structure très résistante en alliage léger AS7, avec traitement thermique T6 conformément aux réglementations...

Informations Techniques :

Charge maximum : 1250kg Prévoir le kit de montage : CM0751320040-5 comprenant la visserie spécifique (pour une jante) sur J100. A3.000102.03 Sur Land Cruiser J200 Taille : 8x17" Déport : ET 40 Entraxe : 5x150 Alésage : 110.1 mm Couleur : noir mat

Référence : SE4160060041

Prix : 388,00 € TTC/PIECE



JANTE ALUMINIUM RENFORCÉE EVO CORSE ATLAS BL ANTHRACITE 8x17" SANS RING

ATLAS BL est la nouvelle roue de la gamme tout-terrain d'EvoCorse. Il s'agit d'une roue en alliage durable avec un profil en 12 rayons qui se trouve entièrement à l'intérieur de la jante du pneu pour protéger les rayons et les composants mécaniques du gravier et du sable. Le revêtement en poudre à trois couches donne à la roue une résistance à l'usure supérieure à la moyenne, ainsi qu'un aspect constamment bien entretenu même après les sorties les plus difficiles. La configuration BL...

Informations Techniques :

Indice de charge : 1400Kg poids : entre 14 et 17kg selon les spécificités choisies Entraxe et déport à confirmer selon le véhicule (Entraxe possible de 114 à 150) Déport avec ring de protection entre -40 et +45 Déport avec Ring Beadlock entre -52 et +32 Poids entre 15.9 et 16.9Kg Couleur ANTHRACITE

Référence : ATLAS-BL-AN

Prix : 388,00 € TTC/PIECE

**JANTE ALUMINIUM RENFORCÉE EVO CORSE
ATLAS BL ANTHRACITE AVEC RING BEADLOCK
ALUMINIUM 9X17"**

ATLAS BL est la nouvelle roue de la gamme tout-terrain d'EvoCorse. Il s'agit d'une roue en alliage durable avec un profil en 12 rayons qui se trouve entièrement à l'intérieur de la jante du pneu pour protéger les rayons et les composants mécaniques du gravier et du sable. Le revêtement en poudre à trois couches donne à la roue une résistance à l'usure supérieure à la moyenne, ainsi qu'un aspect constamment bien entretenu même après les sorties les plus difficiles. La configuration BL...

Informations Techniques :

Indice de charge : 1250Kg Entraxe et déport à confirmer selon le véhicule (Entraxe possible de 114 à 150) Déport avec Ring Beadlock entre -40 et +45 Poids entre 16.5 et 18.1Kg Couleur ANTHRACITE

Référence : ATLAS-BL-AN-RING-BL-A**Prix : 585,00 € TTC/KIT****JANTE ALUMINIUM RENFORCÉE EVO CORSE
ATLAS BL ANTHRACITE AVEC RING BEADLOCK
CUIVRÉ 9X17"**

ATLAS BL est la nouvelle roue de la gamme tout-terrain d'EvoCorse. Il s'agit d'une roue en alliage durable avec un profil en 12 rayons qui se trouve entièrement à l'intérieur de la jante du pneu pour protéger les rayons et les composants mécaniques du gravier et du sable. Le revêtement en poudre à trois couches donne à la roue une résistance à l'usure supérieure à la moyenne, ainsi qu'un aspect constamment bien entretenu même après les sorties les plus difficiles. La configuration BL...

Informations Techniques :

Indice de charge : 1250Kg Entraxe et déport à confirmer selon le véhicule (Entraxe possible de 114 à 150) Déport avec Ring Beadlock entre -40 et +45 Poids entre 16.5 et 18.1Kg Couleur ANTHRACITE

Référence : ATLAS-BL-AN-RING-BL-G**Prix : 585,00 € TTC/KIT**



JANTE ALUMINIUM RENFORCÉE EVO CORSE ATLAS BL ANTHRACITE AVEC RING BEADLOCK NOIR 9X17"

ATLAS BL est la nouvelle roue de la gamme tout-terrain d'EvoCorse. Il s'agit d'une roue en alliage durable avec un profil en 12 rayons qui se trouve entièrement à l'intérieur de la jante du pneu pour protéger les rayons et les composants mécaniques du gravier et du sable. Le revêtement en poudre à trois couches donne à la roue une résistance à l'usure supérieure à la moyenne, ainsi qu'un aspect constamment bien entretenu même après les sorties les plus difficiles. La configuration BL...

Informations Techniques :

Indice de charge : 1250Kg Entraxe et déport à confirmer selon le véhicule (Entraxe possible de 114 à 150) Déport avec Ring Beadlock entre -40 et +45 Poids entre 16.5 et 18.1Kg Couleur ANTHRACITE

Référence : ATLAS-BL-AN-RING-BL-B

Prix : **585,00 € TTC/KIT**



JANTE ALUMINIUM RENFORCÉE EVO CORSE ATLAS BL ANTHRACITE AVEC RING DE PROTECTION 8x17"

ATLAS BL est la nouvelle roue de la gamme tout-terrain d'EvoCorse. Il s'agit d'une roue en alliage durable avec un profil en 12 rayons qui se trouve entièrement à l'intérieur de la jante du pneu pour protéger les rayons et les composants mécaniques du gravier et du sable. Le revêtement en poudre à trois couches donne à la roue une résistance à l'usure supérieure à la moyenne, ainsi qu'un aspect constamment bien entretenu même après les sorties les plus difficiles. La configuration BL...

Informations Techniques :

Indice de charge : 1250Kg Entraxe et déport à confirmer selon le véhicule (Entraxe possible de 114 à 150) Déport avec Ring Beadlock entre -40 et +33 Poids entre 15.1 et 16.1Kg Couleur ANTHRACITE

Référence : ATLAS-BL-AN-RING-PRO

Prix : **512,00 € TTC/KIT**



JANTE ALUMINIUM RENFORCÉE EVO CORSE ATLAS BL BLANC 8x17" AVEC RING DE PROTECTION

ATLAS BL est la nouvelle roue de la gamme tout-terrain d'EvoCorse. Il s'agit d'une roue en alliage durable avec un profil en 12 rayons qui se trouve entièrement à l'intérieur de la jante du pneu pour protéger les rayons et les composants mécaniques du gravier et du sable. Le revêtement en poudre à trois couches donne à la roue une résistance à l'usure supérieure à la moyenne, ainsi qu'un aspect constamment bien entretenu même après les sorties les plus difficiles. La configuration BL...

Informations Techniques :

Indice de charge : 1250Kg Entraxe et déport à confirmer selon le véhicule (Entraxe possible de 114 à 150) Déport avec Ring Beadlock entre -40 et +33 Poids entre 15.1 et 16.1Kg Couleur BLANC MAT

Référence : ATLAS-BL-W-RING-PRO

Prix : 500,00 € TTC/KIT



JANTE ALUMINIUM RENFORCÉE EVO CORSE ATLAS BL BLANC 8x17" SANS RING

ATLAS BL est la nouvelle roue de la gamme tout-terrain d'EvoCorse. Il s'agit d'une roue en alliage durable avec un profil en 12 rayons qui se trouve entièrement à l'intérieur de la jante du pneu pour protéger les rayons et les composants mécaniques du gravier et du sable. Le revêtement en poudre à trois couches donne à la roue une résistance à l'usure supérieure à la moyenne, ainsi qu'un aspect constamment bien entretenu même après les sorties les plus difficiles. La configuration BL...

Informations Techniques :

Indice de charge : 1400Kg Entraxe et déport à confirmer selon le véhicule (Entraxe possible de 114 à 150) Déport avec ring de protection entre -40 et +45 Déport avec Ring Beadlock entre -52 et +32 Poids entre 15.9 et 16.9Kg Couleur BLANC MAT

Référence : ATLAS-BL-W

Prix : 369,00 € TTC/PIECE

**JANTE ALUMINIUM RENFORCÉE EVO CORSE
ATLAS BL BLANC AVEC RING BEADLOCK
ALUMINIUM 9x17"**

ATLAS BL est la nouvelle roue de la gamme tout-terrain d'EvoCorse. Il s'agit d'une roue en alliage durable avec un profil en 12 rayons qui se trouve entièrement à l'intérieur de la jante du pneu pour protéger les rayons et les composants mécaniques du gravier et du sable. Le revêtement en poudre à trois couches donne à la roue une résistance à l'usure supérieure à la moyenne, ainsi qu'un aspect constamment bien entretenu même après les sorties les plus difficiles. La configuration BL...

Informations Techniques :

Indice de charge : 1250Kg Entraxe et déport à confirmer selon le véhicule (Entraxe possible de 114 à 150) Déport avec Ring Beadlock entre -40 et +45 Poids entre 16.5 et 18.1Kg Couleur BLANC MAT

Référence : ATLAS-BL-W-RING-BL-A**Prix : 573,00 € TTC/KIT****JANTE ALUMINIUM RENFORCÉE EVO CORSE
ATLAS BL BLANC AVEC RING BEADLOCK CUIVRE
9x17"**

ATLAS BL est la nouvelle roue de la gamme tout-terrain d'EvoCorse. Il s'agit d'une roue en alliage durable avec un profil en 12 rayons qui se trouve entièrement à l'intérieur de la jante du pneu pour protéger les rayons et les composants mécaniques du gravier et du sable. Le revêtement en poudre à trois couches donne à la roue une résistance à l'usure supérieure à la moyenne, ainsi qu'un aspect constamment bien entretenu même après les sorties les plus difficiles. La configuration BL...

Informations Techniques :

Indice de charge : 1250Kg Entraxe et déport à confirmer selon le véhicule (Entraxe possible de 114 à 150) Déport avec Ring Beadlock entre -40 et +45 Poids entre 16.5 et 18.1Kg Couleur BLANC MAT

Référence : ATLAS-BL-W-RING-BL-G**Prix : 573,00 € TTC/KIT**



JANTE ALUMINIUM RENFORCÉE EVO CORSE ATLAS BL BLANC AVEC RING BEADLOCK NOIR 9x17"

ATLAS BL est la nouvelle roue de la gamme tout-terrain d'EvoCorse. Il s'agit d'une roue en alliage durable avec un profil en 12 rayons qui se trouve entièrement à l'intérieur de la jante du pneu pour protéger les rayons et les composants mécaniques du gravier et du sable. Le revêtement en poudre à trois couches donne à la roue une résistance à l'usure supérieure à la moyenne, ainsi qu'un aspect constamment bien entretenu même après les sorties les plus difficiles. La configuration BL...

Informations Techniques :

Indice de charge : 1250Kg Entraxe et déport à confirmer selon le véhicule (Entraxe possible de 114 à 150) Déport avec Ring Beadlock entre -40 et +45 Poids entre 16.5 et 18.1Kg Couleur BLANC MAT

Référence : ATLAS-BL-W-RING-BL-B

Prix : 573,00 € TTC/KIT



COULEUR PRÉSENTÉE : BRONZE MAT

JANTE ALUMINIUM RENFORCÉE EVO CORSE ATLAS BL BRONZE BRILLANT 8x17" AVEC RING DE PROTECTION

ATLAS BL est la nouvelle roue de la gamme tout-terrain d'EvoCorse. Il s'agit d'une roue en alliage durable avec un profil en 12 rayons qui se trouve entièrement à l'intérieur de la jante du pneu pour protéger les rayons et les composants mécaniques du gravier et du sable. Le revêtement en poudre à trois couches donne à la roue une résistance à l'usure supérieure à la moyenne, ainsi qu'un aspect constamment bien entretenu même après les sorties les plus difficiles. La configuration BL...

Informations Techniques :

Indice de charge : 1250Kg Entraxe et déport à confirmer selon le véhicule (Entraxe possible de 114 à 150) Déport avec Ring Beadlock entre -40 et +33 Poids entre 15.1 et 16.1Kg Couleur BRONZE BRILLANT

Référence : ATLAS-BL-BZB-RING-PRO

Prix : 512,00 € TTC/KIT



COULEUR PRÉSENTÉE : BRONZE MAT

JANTE ALUMINIUM RENFORCÉE EVO CORSE ATLAS BL BRONZE BRILLANT 8x17" SANS RING

ATLAS BL est la nouvelle roue de la gamme tout-terrain d'EvoCorse. Il s'agit d'une roue en alliage durable avec un profil en 12 rayons qui se trouve entièrement à l'intérieur de la jante du pneu pour protéger les rayons et les composants mécaniques du gravier et du sable. Le revêtement en poudre à trois couches donne à la roue une résistance à l'usure supérieure à la moyenne, ainsi qu'un aspect constamment bien entretenu même après les sorties les plus difficiles. La configuration BL...

Informations Techniques :

Indice de charge : 1400Kg Entraxe et déport à confirmer selon le véhicule (Entraxe possible de 114 à 150) Déport avec ring de protection entre -40 et +45 Déport avec Ring Beadlock entre -52 et +32 Poids entre 15.9 et 16.9Kg Couleur BRONZE BRILLANT

Référence : ATLAS-BL-BZB

Prix : **388,00 € TTC/PIECE**



COULEUR PRÉSENTÉE : ANTHRACITE

JANTE ALUMINIUM RENFORCÉE EVO CORSE ATLAS BL BRONZE BRILLANT AVEC RING BEADLOCK ALUMINIUM 9x17"

ATLAS BL est la nouvelle roue de la gamme tout-terrain d'EvoCorse. Il s'agit d'une roue en alliage durable avec un profil en 12 rayons qui se trouve entièrement à l'intérieur de la jante du pneu pour protéger les rayons et les composants mécaniques du gravier et du sable. Le revêtement en poudre à trois couches donne à la roue une résistance à l'usure supérieure à la moyenne, ainsi qu'un aspect constamment bien entretenu même après les sorties les plus difficiles. La configuration BL...

Informations Techniques :

Indice de charge : 1250Kg Entraxe et déport à confirmer selon le véhicule (Entraxe possible de 114 à 150) Déport avec Ring Beadlock entre -40 et +45 Poids entre 16.5 et 18.1Kg Couleur BRONZE BRILLANT

Référence : ATLAS-BL-BZB-RING-BL-A

Prix : **585,00 € TTC/KIT**



COULEUR PRÉSENTÉE : BRONZE MAT

JANTE ALUMINIUM RENFORCÉE EVO CORSE ATLAS BL BRONZE BRILLANT AVEC RING BEADLOCK CUIVRÉ 9x17"

ATLAS BL est la nouvelle roue de la gamme tout-terrain d'EvoCorse. Il s'agit d'une roue en alliage durable avec un profil en 12 rayons qui se trouve entièrement à l'intérieur de la jante du pneu pour protéger les rayons et les composants mécaniques du gravier et du sable. Le revêtement en poudre à trois couches donne à la roue une résistance à l'usure supérieure à la moyenne, ainsi qu'un aspect constamment bien entretenu même après les sorties les plus difficiles. La configuration BL...

Informations Techniques :

Indice de charge : 1250Kg Entraxe et déport à confirmer selon le véhicule (Entraxe possible de 114 à 150) Déport avec Ring Beadlock entre -40 et +45 Poids entre 16.5 et 18.1Kg Couleur BRONZE BRILLANT

Référence : ATLAS-BL-BZB-RING-BL-G

Prix : **585,00 € TTC/KIT**



COULEUR PRÉSENTÉE : BRONZE MAT

JANTE ALUMINIUM RENFORCÉE EVO CORSE ATLAS BL BRONZE BRILLANT AVEC RING BEADLOCK NOIR 9x17"

ATLAS BL est la nouvelle roue de la gamme tout-terrain d'EvoCorse. Il s'agit d'une roue en alliage durable avec un profil en 12 rayons qui se trouve entièrement à l'intérieur de la jante du pneu pour protéger les rayons et les composants mécaniques du gravier et du sable. Le revêtement en poudre à trois couches donne à la roue une résistance à l'usure supérieure à la moyenne, ainsi qu'un aspect constamment bien entretenu même après les sorties les plus difficiles. La configuration BL...

Informations Techniques :

Indice de charge : 1250Kg Entraxe et déport à confirmer selon le véhicule (Entraxe possible de 114 à 150) Déport avec Ring Beadlock entre -40 et +45 Poids entre 16.5 et 18.1Kg Couleur BRONZE BRILLANT

Référence : ATLAS-BL-BZB-RING-BL-B

Prix : **585,00 € TTC/KIT**



JANTE ALUMINIUM RENFORCÉE EVO CORSE ATLAS BL BRONZE MAT 8x17" AVEC RING DE PROTECTION

ATLAS BL est la nouvelle roue de la gamme tout-terrain d'EvoCorse. Il s'agit d'une roue en alliage durable avec un profil en 12 rayons qui se trouve entièrement à l'intérieur de la jante du pneu pour protéger les rayons et les composants mécaniques du gravier et du sable. Le revêtement en poudre à trois couches donne à la roue une résistance à l'usure supérieure à la moyenne, ainsi qu'un aspect constamment bien entretenu même après les sorties les plus difficiles. La configuration BL...

Informations Techniques :

Indice de charge : 1250Kg Entraxe et déport à confirmer selon le véhicule (Entraxe possible de 114 à 150) Déport avec Ring Beadlock entre -40 et +33 Poids entre 15.1 et 16.1Kg Couleur BRONZE MAT

Référence : ATLAS-BL-BZM-RING-PRO

Prix : 512,00 € TTC/KIT



JANTE ALUMINIUM RENFORCÉE EVO CORSE ATLAS BL BRONZE MAT 8x17" SANS RING

ATLAS BL est la nouvelle roue de la gamme tout-terrain d'EvoCorse. Il s'agit d'une roue en alliage durable avec un profil en 12 rayons qui se trouve entièrement à l'intérieur de la jante du pneu pour protéger les rayons et les composants mécaniques du gravier et du sable. Le revêtement en poudre à trois couches donne à la roue une résistance à l'usure supérieure à la moyenne, ainsi qu'un aspect constamment bien entretenu même après les sorties les plus difficiles. La configuration BL...

Informations Techniques :

Indice de charge : 1400Kg Entraxe et déport à confirmer selon le véhicule (Entraxe possible de 114 à 150) Déport avec ring de protection entre -40 et +45 Déport avec Ring Beadlock entre -52 et +32 Poids entre 15.9 et 16.9Kg Couleur BRONZE MAT

Référence : ATLAS-BL-BZM

Prix : 388,00 € TTC/PIECE

EQUIPEMENTS POUR TOYOTA HDJ100-UZJ100 1998/2008



COULEUR PRÉSENTÉE : ANTHRACITE

JANTE ALUMINIUM RENFORCÉE EVO CORSE ATLAS BL BRONZE MAT AVEC RING BEADLOCK ALUMINIUM 9x17"

ATLAS BL est la nouvelle roue de la gamme tout-terrain d'EvoCorse. Il s'agit d'une roue en alliage durable avec un profil en 12 rayons qui se trouve entièrement à l'intérieur de la jante du pneu pour protéger les rayons et les composants mécaniques du gravier et du sable. Le revêtement en poudre à trois couches donne à la roue une résistance à l'usure supérieure à la moyenne, ainsi qu'un aspect constamment bien entretenu même après les sorties les plus difficiles. La configuration BL...

Informations Techniques :

Indice de charge : 1250Kg Entraxe et déport à confirmer selon le véhicule (Entraxe possible de 114 à 150) Déport avec Ring Beadlock entre -40 et +45 Poids entre 16.5 et 18.1Kg Couleur BRONZE MAT

Référence : ATLAS-BL-BZM-RING-GL-A

Prix : **585,00 € TTC/KIT**



JANTE ALUMINIUM RENFORCÉE EVO CORSE ATLAS BL BRONZE MAT AVEC RING BEADLOCK CUIVRÉ 9x17"

ATLAS BL est la nouvelle roue de la gamme tout-terrain d'EvoCorse. Il s'agit d'une roue en alliage durable avec un profil en 12 rayons qui se trouve entièrement à l'intérieur de la jante du pneu pour protéger les rayons et les composants mécaniques du gravier et du sable. Le revêtement en poudre à trois couches donne à la roue une résistance à l'usure supérieure à la moyenne, ainsi qu'un aspect constamment bien entretenu même après les sorties les plus difficiles. La configuration BL...

Informations Techniques :

Indice de charge : 1250Kg Entraxe et déport à confirmer selon le véhicule (Entraxe possible de 114 à 150) Déport avec Ring Beadlock entre -40 et +45 Poids entre 16.5 et 18.1Kg Couleur BRONZE MAT

Référence : ATLAS-BL-BZM-RING-GL-G

Prix : **585,00 € TTC/KIT**



JANTE ALUMINIUM RENFORCÉE EVO CORSE ATLAS BL BRONZE MAT AVEC RING BEADLOCK NOIR 9x17"

ATLAS BL est la nouvelle roue de la gamme tout-terrain d'EvoCorse. Il s'agit d'une roue en alliage durable avec un profil en 12 rayons qui se trouve entièrement à l'intérieur de la jante du pneu pour protéger les rayons et les composants mécaniques du gravier et du sable. Le revêtement en poudre à trois couches donne à la roue une résistance à l'usure supérieure à la moyenne, ainsi qu'un aspect constamment bien entretenu même après les sorties les plus difficiles. La configuration BL...

Informations Techniques :

Indice de charge : 1250Kg Entraxe et déport à confirmer selon le véhicule (Entraxe possible de 114 à 150) Déport avec Ring Beadlock entre -40 et +45 Poids entre 16.5 et 18.1Kg Couleur BRONZE MAT

Référence : ATLAS-BL-BZM-RING-GL-B

Prix : **585,00 € TTC/KIT**



JANTE ALUMINIUM RENFORCÉE EVO CORSE ATLAS BL NOIR BRILLANT 8x17" AVEC RING DE PROTECTION

ATLAS BL est la nouvelle roue de la gamme tout-terrain d'EvoCorse. Il s'agit d'une roue en alliage durable avec un profil en 12 rayons qui se trouve entièrement à l'intérieur de la jante du pneu pour protéger les rayons et les composants mécaniques du gravier et du sable. Le revêtement en poudre à trois couches donne à la roue une résistance à l'usure supérieure à la moyenne, ainsi qu'un aspect constamment bien entretenu même après les sorties les plus difficiles. La configuration BL...

Informations Techniques :

Indice de charge : 1250Kg Entraxe et déport à confirmer selon le véhicule (Entraxe possible de 114 à 150) Déport avec Ring Beadlock entre -40 et +33 Poids entre 15.1 et 16.1Kg Couleur NOIR BRILLANT

Référence : ATLAS-BL-BB-RING-PRO

Prix : **512,00 € TTC/KIT**



JANTE ALUMINIUM RENFORCÉE EVO CORSE ATLAS BL NOIR BRILLANT 8x17" SANS RING

ATLAS BL est la nouvelle roue de la gamme tout-terrain d'EvoCorse. Il s'agit d'une roue en alliage durable avec un profil en 12 rayons qui se trouve entièrement à l'intérieur de la jante du pneu pour protéger les rayons et les composants mécaniques du gravier et du sable. Le revêtement en poudre à trois couches donne à la roue une résistance à l'usure supérieure à la moyenne, ainsi qu'un aspect constamment bien entretenu même après les sorties les plus difficiles. La configuration BL...

Informations Techniques :

Indice de charge : 1400Kg Entraxe et déport à confirmer selon le véhicule (Entraxe possible de 114 à 150) Déport avec ring de protection entre -40 et +45 Déport avec Ring Beadlock entre -52 et +32 Poids entre 15.9 et 16.9Kg Couleur NOIR BRILLANT

Référence : ATLAS-BL-BB
Prix : **388,00 € TTC/PIECE**



JANTE ALUMINIUM RENFORCÉE EVO CORSE ATLAS BL NOIR BRILLANT AVEC RING BEADLOCK ALUMINIUM 9x17"

ATLAS BL est la nouvelle roue de la gamme tout-terrain d'EvoCorse. Il s'agit d'une roue en alliage durable avec un profil en 12 rayons qui se trouve entièrement à l'intérieur de la jante du pneu pour protéger les rayons et les composants mécaniques du gravier et du sable. Le revêtement en poudre à trois couches donne à la roue une résistance à l'usure supérieure à la moyenne, ainsi qu'un aspect constamment bien entretenu même après les sorties les plus difficiles. La configuration BL...

Informations Techniques :

Indice de charge : 1250Kg Entraxe et déport à confirmer selon le véhicule (Entraxe possible de 114 à 150) Déport avec Ring Beadlock entre -40 et +45 Poids entre 16.5 et 18.1Kg Couleur NOIR BRILLANT

Référence : ATLAS-BL-BB-RING-BL-A
Prix : **592,00 € TTC/KIT**



JANTE ALUMINIUM RENFORCÉE EVO CORSE ATLAS BL NOIR BRILLANT AVEC RING BEADLOCK CUIVRÉ 9x17"

ATLAS BL est la nouvelle roue de la gamme tout-terrain d'EvoCorse. Il s'agit d'une roue en alliage durable avec un profil en 12 rayons qui se trouve entièrement à l'intérieur de la jante du pneu pour protéger les rayons et les composants mécaniques du gravier et du sable. Le revêtement en poudre à trois couches donne à la roue une résistance à l'usure supérieure à la moyenne, ainsi qu'un aspect constamment bien entretenu même après les sorties les plus difficiles. La configuration BL...

Informations Techniques :

Indice de charge : 1250Kg Entraxe et déport à confirmer selon le véhicule (Entraxe possible de 114 à 150) Déport avec Ring Beadlock entre -40 et +45 Poids entre 16.5 et 18.1Kg Couleur NOIR BRILLANT

Référence : **ATLAS-BL-BB-RING-BL-G**

Prix : **585,00 € TTC/KIT**



JANTE ALUMINIUM RENFORCÉE EVO CORSE ATLAS BL NOIR BRILLANT AVEC RING BEADLOCK NOIR 9x17"

ATLAS BL est la nouvelle roue de la gamme tout-terrain d'EvoCorse. Il s'agit d'une roue en alliage durable avec un profil en 12 rayons qui se trouve entièrement à l'intérieur de la jante du pneu pour protéger les rayons et les composants mécaniques du gravier et du sable. Le revêtement en poudre à trois couches donne à la roue une résistance à l'usure supérieure à la moyenne, ainsi qu'un aspect constamment bien entretenu même après les sorties les plus difficiles. La configuration BL...

Informations Techniques :

Indice de charge : 1250Kg Entraxe et déport à confirmer selon le véhicule (Entraxe possible de 114 à 150) Déport avec Ring Beadlock entre -40 et +45 Poids entre 16.5 et 18.1Kg Couleur NOIR BRILLANT

Référence : **ATLAS-BL-BB-RING-BL-B**

Prix : **585,00 € TTC/KIT**



JANTE ALUMINIUM RENFORCÉE EVO CORSE ATLAS BL NOIR MAT 8x17" AVEC RING DE PROTECTION

ATLAS BL est la nouvelle roue de la gamme tout-terrain d'EvoCorse. Il s'agit d'une roue en alliage durable avec un profil en 12 rayons qui se trouve entièrement à l'intérieur de la jante du pneu pour protéger les rayons et les composants mécaniques du gravier et du sable. Le revêtement en poudre à trois couches donne à la roue une résistance à l'usure supérieure à la moyenne, ainsi qu'un aspect constamment bien entretenu même après les sorties les plus difficiles. La configuration BL...

Informations Techniques :

Indice de charge : 1250Kg Entraxe et déport à confirmer selon le véhicule (Entraxe possible de 114 à 150) Déport avec Ring Beadlock entre -40 et +33 Poids entre 15.1 et 16.1Kg Couleur NOIR MAT

Référence : ATLAS-BL-BM-RING-PRO

Prix : 500,00 € TTC/KIT



JANTE ALUMINIUM RENFORCÉE EVO CORSE ATLAS BL NOIR MAT 8x17" SANS RING

ATLAS BL est la nouvelle roue de la gamme tout-terrain d'EvoCorse. Il s'agit d'une roue en alliage durable avec un profil en 12 rayons qui se trouve entièrement à l'intérieur de la jante du pneu pour protéger les rayons et les composants mécaniques du gravier et du sable. Le revêtement en poudre à trois couches donne à la roue une résistance à l'usure supérieure à la moyenne, ainsi qu'un aspect constamment bien entretenu même après les sorties les plus difficiles. La configuration BL...

Informations Techniques :

Indice de charge : 1400Kg Entraxe et déport à confirmer selon le véhicule (Entraxe possible de 114 à 150) Déport avec ring de protection entre -40 et +45 Déport avec Ring Beadlock entre -52 et +32 Poids entre 15.9 et 16.9Kg Couleur NOIR MAT

Référence : ATLAS-BL-BM

Prix : 369,00 € TTC/PIECE



JANTE ALUMINIUM RENFORCÉE EVO CORSE ATLAS BL NOIR MAT AVEC RING BEADLOCK ALUMINIUM 9x17"

ATLAS BL est la nouvelle roue de la gamme tout-terrain d'EvoCorse. Il s'agit d'une roue en alliage durable avec un profil en 12 rayons qui se trouve entièrement à l'intérieur de la jante du pneu pour protéger les rayons et les composants mécaniques du gravier et du sable. Le revêtement en poudre à trois couches donne à la roue une résistance à l'usure supérieure à la moyenne, ainsi qu'un aspect constamment bien entretenu même après les sorties les plus difficiles. La configuration BL...

Informations Techniques :

Indice de charge : 1250Kg Entraxe et déport à confirmer selon le véhicule (Entraxe possible de 114 à 150) Déport avec Ring Beadlock entre -40 et +45 Poids entre 16.5 et 18.1Kg Couleur NOIR MAT

Référence : ATLAS-BL-BM-RING-BL-A

Prix : 573,00 € TTC/KIT



JANTE ALUMINIUM RENFORCÉE EVO CORSE ATLAS BL NOIR MAT AVEC RING BEADLOCK CUIVRÉ 9x17"

ATLAS BL est la nouvelle roue de la gamme tout-terrain d'EvoCorse. Il s'agit d'une roue en alliage durable avec un profil en 12 rayons qui se trouve entièrement à l'intérieur de la jante du pneu pour protéger les rayons et les composants mécaniques du gravier et du sable. Le revêtement en poudre à trois couches donne à la roue une résistance à l'usure supérieure à la moyenne, ainsi qu'un aspect constamment bien entretenu même après les sorties les plus difficiles. La configuration BL...

Informations Techniques :

Indice de charge : 1250Kg Entraxe et déport à confirmer selon le véhicule (Entraxe possible de 114 à 150) Déport avec Ring Beadlock entre -40 et +45 Poids entre 16.5 et 18.1Kg Couleur NOIR MAT

Référence : ATLAS-BL-BM-RING-BL-G

Prix : 573,00 € TTC/KIT



JANTE ALUMINIUM RENFORCÉE EVO CORSE ATLAS BL NOIR MAT AVEC RING BEADLOCK NOIR 9x17"

ATLAS BL est la nouvelle roue de la gamme tout-terrain d'EvoCorse. Il s'agit d'une roue en alliage durable avec un profil en 12 rayons qui se trouve entièrement à l'intérieur de la jante du pneu pour protéger les rayons et les composants mécaniques du gravier et du sable. Le revêtement en poudre à trois couches donne à la roue une résistance à l'usure supérieure à la moyenne, ainsi qu'un aspect constamment bien entretenu même après les sorties les plus difficiles. La configuration BL...

Informations Techniques :

Indice de charge : 1250Kg Entraxe et déport à confirmer selon le véhicule (Entraxe possible de 114 à 150) Déport avec Ring Beadlock entre -40 et +45 Poids entre 16.5 et 18.1Kg Couleur NOIR MAT

Référence : **ATLAS-BL-BM-RING-BL-B**

Prix : **573,00 € TTC/KIT**



COULEUR PRÉSENTÉE : BRONZE MAT

JANTE ALUMINIUM RENFORCÉE EVO CORSE ATLAS BL OR 8x17" AVEC RING DE PROTECTION

ATLAS BL est la nouvelle roue de la gamme tout-terrain d'EvoCorse. Il s'agit d'une roue en alliage durable avec un profil en 12 rayons qui se trouve entièrement à l'intérieur de la jante du pneu pour protéger les rayons et les composants mécaniques du gravier et du sable. Le revêtement en poudre à trois couches donne à la roue une résistance à l'usure supérieure à la moyenne, ainsi qu'un aspect constamment bien entretenu même après les sorties les plus difficiles. La configuration BL...

Informations Techniques :

Indice de charge : 1250Kg Entraxe et déport à confirmer selon le véhicule (Entraxe possible de 114 à 150) Déport avec Ring Beadlock entre -40 et +33 Poids entre 15.1 et 16.1Kg Couleur OR

Référence : **ATLAS-BL-OR-RING-PRO**

Prix : **512,00 € TTC/KIT**



COULEUR PRÉSENTÉE : BRONZE MAT

JANTE ALUMINIUM RENFORCÉE EVO CORSE ATLAS BL OR 8x17" SANS RING

ATLAS BL est la nouvelle roue de la gamme tout-terrain d'EvoCorse. Il s'agit d'une roue en alliage durable avec un profil en 12 rayons qui se trouve entièrement à l'intérieur de la jante du pneu pour protéger les rayons et les composants mécaniques du gravier et du sable. Le revêtement en poudre à trois couches donne à la roue une résistance à l'usure supérieure à la moyenne, ainsi qu'un aspect constamment bien entretenu même après les sorties les plus difficiles. La configuration BL...

Informations Techniques :

Indice de charge : 1400Kg Entraxe et déport à confirmer selon le véhicule (Entraxe possible de 114 à 150) Déport avec ring de protection entre -40 et +45 Déport avec Ring Beadlock entre -52 et +32 Poids entre 15.9 et 16.9Kg Couleur OR

Référence : ATLAS-BL-OR
Prix : **388,00 € TTC/PIECE**



COULEUR PRÉSENTÉE : ANTHRACITE

JANTE ALUMINIUM RENFORCÉE EVO CORSE ATLAS BL OR AVEC RING BEADLOCK ALUMINIUM 9x17"

ATLAS BL est la nouvelle roue de la gamme tout-terrain d'EvoCorse. Il s'agit d'une roue en alliage durable avec un profil en 12 rayons qui se trouve entièrement à l'intérieur de la jante du pneu pour protéger les rayons et les composants mécaniques du gravier et du sable. Le revêtement en poudre à trois couches donne à la roue une résistance à l'usure supérieure à la moyenne, ainsi qu'un aspect constamment bien entretenu même après les sorties les plus difficiles. La configuration BL...

Informations Techniques :

Indice de charge : 1250Kg Entraxe et déport à confirmer selon le véhicule (Entraxe possible de 114 à 150) Déport avec Ring Beadlock entre -40 et +45 Poids entre 16.5 et 18.1Kg Couleur OR

Référence : ATLAS-BL-OR-RING-BL-A
Prix : **585,00 € TTC/KIT**

EQUIPEMENTS POUR TOYOTA HDJ100-UZJ100 1998/2008



COULEUR PRÉSENTÉE : BRONZE MAT

JANTE ALUMINIUM RENFORCÉE EVO CORSE ATLAS BL OR AVEC RING BEADLOCK CUIVRÉ 9x17"

ATLAS BL est la nouvelle roue de la gamme tout-terrain d'EvoCorse. Il s'agit d'une roue en alliage durable avec un profil en 12 rayons qui se trouve entièrement à l'intérieur de la jante du pneu pour protéger les rayons et les composants mécaniques du gravier et du sable. Le revêtement en poudre à trois couches donne à la roue une résistance à l'usure supérieure à la moyenne, ainsi qu'un aspect constamment bien entretenu même après les sorties les plus difficiles. La configuration BL...

Informations Techniques :

Indice de charge : 1250Kg Entraxe et déport à confirmer selon le véhicule (Entraxe possible de 114 à 150) Déport avec Ring Beadlock entre -40 et +45 Poids entre 16.5 et 18.1Kg Couleur OR

Référence : **ATLAS-BL-OR-RING-BL-G**

Prix : **585,00 € TTC/KIT**



COULEUR PRÉSENTÉE : BRONZE MAT

JANTE ALUMINIUM RENFORCÉE EVO CORSE ATLAS BL OR AVEC RING BEADLOCK NOIR 9x17"

ATLAS BL est la nouvelle roue de la gamme tout-terrain d'EvoCorse. Il s'agit d'une roue en alliage durable avec un profil en 12 rayons qui se trouve entièrement à l'intérieur de la jante du pneu pour protéger les rayons et les composants mécaniques du gravier et du sable. Le revêtement en poudre à trois couches donne à la roue une résistance à l'usure supérieure à la moyenne, ainsi qu'un aspect constamment bien entretenu même après les sorties les plus difficiles. La configuration BL...

Informations Techniques :

Indice de charge : 1250Kg Entraxe et déport à confirmer selon le véhicule (Entraxe possible de 114 à 150) Déport avec Ring Beadlock entre -40 et +45 Poids entre 16.5 et 18.1Kg Couleur OR

Référence : **ATLAS-BL-OR-RING-BL-B**

Prix : **585,00 € TTC/KIT**



COULEUR PRÉSENTÉE / ANTHRACITE

JANTE ALUMINIUM RENFORCÉE EVO CORSE ATLAS BL SILVER 8x17" AVEC RING DE PROTECTION

ATLAS BL est la nouvelle roue de la gamme tout-terrain d'EvoCorse. Il s'agit d'une roue en alliage durable avec un profil en 12 rayons qui se trouve entièrement à l'intérieur de la jante du pneu pour protéger les rayons et les composants mécaniques du gravier et du sable. Le revêtement en poudre à trois couches donne à la roue une résistance à l'usure supérieure à la moyenne, ainsi qu'un aspect constamment bien entretenu même après les sorties les plus difficiles. La configuration BL...

Informations Techniques :

Indice de charge : 1250Kg Entraxe et déport à confirmer selon le véhicule (Entraxe possible de 114 à 150) Déport avec Ring Beadlock entre -40 et +33 Poids entre 15.1 et 16.1Kg Couleur SILVER

Référence : ATLAS-BL-SI-RING-PRO

Prix : **512,00 € TTC/KIT**



COULEUR PRÉSENTÉE / ANTHRACITE

JANTE ALUMINIUM RENFORCÉE EVO CORSE ATLAS BL SILVER 8x17" SANS RING

ATLAS BL est la nouvelle JANTE de la gamme tout-terrain d'EvoCorse. Il s'agit d'une JANTE en alliage durable avec un profil en 12 rayons qui se trouve entièrement à l'intérieur de la jante du pneu pour protéger les rayons et les composants mécaniques du gravier et du sable. Le revêtement en poudre à trois couches donne à la roue une résistance à l'usure supérieure à la moyenne, ainsi qu'un aspect constamment bien entretenu même après les sorties les plus difficiles. La configuration BL...

Informations Techniques :

Indice de charge : 1400Kg Entraxe et déport à confirmer selon le véhicule (Entraxe possible de 114 à 150) Déport avec ring de protection entre -40 et +45 Déport avec Ring Beadlock entre -52 et +32 Poids entre 15.9 et 16.9Kg Couleur SILVER

Référence : ATLAS-BL-SI

Prix : **388,00 € TTC/PIECE**

**COULEUR PRÉSENTÉE : ANTHRACITE****JANTE ALUMINIUM RENFORCÉE EVO CORSE
ATLAS BL SILVER AVEC RING BEADLOCK
ALUMINIUM 9x17"**

ATLAS BL est la nouvelle JANTE de la gamme tout-terrain d'EvoCorse. Il s'agit d'une JANTE en alliage durable avec un profil en 12 rayons qui se trouve entièrement à l'intérieur de la jante du pneu pour protéger les rayons et les composants mécaniques du gravier et du sable. Le revêtement en poudre à trois couches donne à la roue une résistance à l'usure supérieure à la moyenne, ainsi qu'un aspect constamment bien entretenu même après les sorties les plus difficiles. La configuration BL...

Informations Techniques :

Indice de charge : 1250Kg Entraxe et déport à confirmer selon le véhicule (Entraxe possible de 114 à 150) Déport avec Ring Beadlock entre -40 et +45 Poids entre 16.5 et 18.1Kg Couleur SILVER

Référence : ATLAS-BL-SI-RING-BL-A**Prix : 585,00 € TTC/KIT****COULEUR PRÉSENTÉE : ATHRACITE****JANTE ALUMINIUM RENFORCÉE EVO CORSE
ATLAS BL SILVER AVEC RING BEADLOCK CUIVRÉ
9x17"**

ATLAS BL est la nouvelle JANTE de la gamme tout-terrain d'EvoCorse. Il s'agit d'une JANTE en alliage durable avec un profil en 12 rayons qui se trouve entièrement à l'intérieur de la jante du pneu pour protéger les rayons et les composants mécaniques du gravier et du sable. Le revêtement en poudre à trois couches donne à la roue une résistance à l'usure supérieure à la moyenne, ainsi qu'un aspect constamment bien entretenu même après les sorties les plus difficiles. La configuration BL...

Informations Techniques :

Indice de charge : 1250Kg Entraxe et déport à confirmer selon le véhicule (Entraxe possible de 114 à 150) Déport avec Ring Beadlock entre -40 et +45 Poids entre 16.5 et 18.1Kg Couleur SILVER

Référence : ATLAS-BL-SI-RING-BL-G**Prix : 585,00 € TTC/KIT**



COULEUR PRÉSENTÉE : ANTHRACITE

JANTE ALUMINIUM RENFORCÉE EVO CORSE ATLAS BL SILVER AVEC RING BEADLOCK NOIR 9x17"

ATLAS BL est la nouvelle JANTE de la gamme tout-terrain d'EvoCorse. Il s'agit d'une JANTE en alliage durable avec un profil en 12 rayons qui se trouve entièrement à l'intérieur de la jante du pneu pour protéger les rayons et les composants mécaniques du gravier et du sable. Le revêtement en poudre à trois couches donne à la roue une résistance à l'usure supérieure à la moyenne, ainsi qu'un aspect constamment bien entretenu même après les sorties les plus difficiles. La configuration BL...

Informations Techniques :

Indice de charge : 1250Kg Entraxe et déport à confirmer selon le véhicule (Entraxe possible de 114 à 150) Déport avec Ring Beadlock entre -40 et +45 Poids entre 16.5 et 18.1Kg Couleur SILVER

Référence : ATLAS-BL-SI-RING-BL-B

Prix : **585,00 € TTC/KIT**



JANTE ATLAS NK ANTHRACITE 8x17"

ATLAS NK est la nouvelle roue de la gamme tout-terrain d'EvoCorse. Il s'agit d'une roue en alliage durable avec un profil en 12 rayons qui se trouve entièrement à l'intérieur de la jante du pneu pour protéger les rayons et les composants mécaniques du gravier et du sable. Le revêtement en poudre à trois couches donne à la roue une résistance à l'usure supérieure à la moyenne, ainsi qu'un aspect constamment bien entretenu même après les sorties les plus difficiles. La configuration "NaKed"...

Informations Techniques :

Indice de charge : 1250Kg poids : entre 14 et 17kg selon les spécificités choisies Entraxe et déport à confirmer selon le véhicule

Référence : ATLAS-NK-AN

Prix : **385,00 € TTC/PIECE**



JANTE ATLAS NK ANTHRACITE MAT 8x17"

ATLAS NK est la nouvelle roue de la gamme tout-terrain d'EvoCorse. Il s'agit d'une roue en alliage durable avec un profil en 12 rayons qui se trouve entièrement à l'intérieur de la jante du pneu pour protéger les rayons et les composants mécaniques du gravier et du sable. Le revêtement en poudre à trois couches donne à la roue une résistance à l'usure supérieure à la moyenne, ainsi qu'un aspect constamment bien entretenu même après les sorties les plus difficiles. La configuration "NaKed"...

Informations Techniques :

Indice de charge : 1250Kg poids : entre 14 et 17kg selon les spécificités choisies Entraxe et déport à confirmer selon le véhicule

Référence : ATLAS-NK-ANM

Prix : **385,00 € TTC/PIECE**



JANTE ATLAS NK BLANCHE 8x17"

ATLAS NK est la nouvelle roue de la gamme tout-terrain d'EvoCorse. Il s'agit d'une roue en alliage durable avec un profil en 12 rayons qui se trouve entièrement à l'intérieur de la jante du pneu pour protéger les rayons et les composants mécaniques du gravier et du sable. Le revêtement en poudre à trois couches donne à la roue une résistance à l'usure supérieure à la moyenne, ainsi qu'un aspect constamment bien entretenu même après les sorties les plus difficiles. La configuration "NaKed"...

Informations Techniques :

Indice de charge : 1250Kg poids : entre 14 et 17kg selon les spécificités choisies Entraxe et déport à confirmer selon le véhicule Entraxe entre 5x114.3 et 5x150

Référence : ATLAS-NK-WH

Prix : 369,00 € TTC/PIECE



JANTE ATLAS NK BRONZE BRILLANT 8x17"

ATLAS NK est la nouvelle roue de la gamme tout-terrain d'EvoCorse. Il s'agit d'une roue en alliage durable avec un profil en 12 rayons qui se trouve entièrement à l'intérieur de la jante du pneu pour protéger les rayons et les composants mécaniques du gravier et du sable. Le revêtement en poudre à trois couches donne à la roue une résistance à l'usure supérieure à la moyenne, ainsi qu'un aspect constamment bien entretenu même après les sorties les plus difficiles. La configuration "NaKed"...

Informations Techniques :

Indice de charge : 1250Kg poids : entre 14 et 17kg selon les spécificités choisies Entraxe et déport à confirmer selon le véhicule Entraxe entre 5x114.3 et 5x150

Référence : ATLAS-NK-BRZB

Prix : 385,00 € TTC/PIECE



JANTE ATLAS NK BRONZE MAT 8x17"

ATLAS NK est la nouvelle roue de la gamme tout-terrain d'EvoCorse. Il s'agit d'une roue en alliage durable avec un profil en 12 rayons qui se trouve entièrement à l'intérieur de la jante du pneu pour protéger les rayons et les composants mécaniques du gravier et du sable. Le revêtement en poudre à trois couches donne à la roue une résistance à l'usure supérieure à la moyenne, ainsi qu'un aspect constamment bien entretenu même après les sorties les plus difficiles. La configuration "NaKed"...

Informations Techniques :

Indice de charge : 1250Kg poids : entre 14 et 17kg selon les spécificités choisies Entraxe et déport à confirmer selon le véhicule Entraxe entre 5x114.3 et 5x150

Référence : ATLAS-NK-BRZM

Prix : 385,00 € TTC/PIECE



JANTE ATLAS NK NOIR BRILLANT 8x17"

ATLAS NK est la nouvelle roue de la gamme tout-terrain d'EvoCorse. Il s'agit d'une roue en alliage durable avec un profil en 12 rayons qui se trouve entièrement à l'intérieur de la jante du pneu pour protéger les rayons et les composants mécaniques du gravier et du sable. Le revêtement en poudre à trois couches donne à la roue une résistance à l'usure supérieure à la moyenne, ainsi qu'un aspect constamment bien entretenu même après les sorties les plus difficiles. La configuration "NaKed"...

Informations Techniques :

Indice de charge : 1250Kg poids : entre 14 et 17kg selon les spécificités choisies Entraxe et déport à confirmer selon le véhicule
Entraxe possibles de 5 ou 6 trous de 114 à 150

Référence : ATLAS-NK-BB

Prix : 385,00 € TTC/PIECE



JANTE ATLAS NK NOIR MAT 8x17"

ATLAS NK est la nouvelle roue de la gamme tout-terrain d'EvoCorse. Il s'agit d'une roue en alliage durable avec un profil en 12 rayons qui se trouve entièrement à l'intérieur de la jante du pneu pour protéger les rayons et les composants mécaniques du gravier et du sable. Le revêtement en poudre à trois couches donne à la roue une résistance à l'usure supérieure à la moyenne, ainsi qu'un aspect constamment bien entretenu même après les sorties les plus difficiles. La configuration "NaKed"...

Informations Techniques :

Indice de charge : 1250Kg poids : entre 14 et 17kg selon les spécificités choisies Entraxe et déport à confirmer selon le véhicule
Entraxe entre 5x114.3 et 5x150

Référence : ATLAS-NK-BM

Prix : 369,00 € TTC/PIECE



JANTE ATLAS NK OR 8x17"

ATLAS NK est la nouvelle roue de la gamme tout-terrain d'EvoCorse. Il s'agit d'une roue en alliage durable avec un profil en 12 rayons qui se trouve entièrement à l'intérieur de la jante du pneu pour protéger les rayons et les composants mécaniques du gravier et du sable. Le revêtement en poudre à trois couches donne à la roue une résistance à l'usure supérieure à la moyenne, ainsi qu'un aspect constamment bien entretenu même après les sorties les plus difficiles. La configuration "NaKed"...

Informations Techniques :

Indice de charge : 1250Kg poids : entre 14 et 17kg selon les spécificités choisies Entraxe et déport à confirmer selon le véhicule
Entraxe entre 5x114.3 et 5x150

Référence : ATLAS-NK-OR

Prix : 385,00 € TTC/PIECE



JANTE ATLAS NK SILVER 8x17"

ATLAS NK est la nouvelle roue de la gamme tout-terrain d'EvoCorse. Il s'agit d'une roue en alliage durable avec un profil en 12 rayons qui se trouve entièrement à l'intérieur de la jante du pneu pour protéger les rayons et les composants mécaniques du gravier et du sable. Le revêtement en poudre à trois couches donne à la roue une résistance à l'usure supérieure à la moyenne, ainsi qu'un aspect constamment bien entretenu même après les sorties les plus difficiles. La configuration "NaKed"...

Informations Techniques :

Indice de charge : 1250Kg poids : entre 14 et 17kg selon les spécificités choisies Entraxe et déport à confirmer selon le véhicule

Référence : ATLAS-NK-SI
Prix : 385,00 € TTC/PIECE

JANTES BEADLOCK



JANTE ALUMINIUM DOUBLE BEADLOCK HUTCHINSON 8.5 X 17 5X150 TOYOTA GRIS CLAIR BRILLANT

Ayant fait leurs preuves durant de nombreuses années dans le domaine militaire, les amateurs d'off road peuvent désormais profiter de la technologie Beadlock offerte par les jantes HUTCHINSON ! Vous en avez rêvé, HUTCHINSON l'a fait. Une jante robuste qui vous permet de dégonfler à souhait sans risque de déjanter, c'est possible ! Qu'est-ce qu'une jante BEADLOCK ? A l'origine c'est une jante standard en acier ou en aluminium qui est décollée sur sa partie extérieur (simple beadlock) ou...

Informations Techniques :

Caractéristiques : - Entraxe : 5 x 150 - Taille de la jante : 8.5 x 17"-
Modèle de boulon : 150 mm BCD- Alésage : 109.8 mm- Centerboard : 147.6 mm- Charge : 1 450 kg- Poids sans beadlock : 17.9 kg- Déport (ET) : 23.4 mm- Jante en alliage- Jante avec beadlock réutilise les écrous canon d'origine toyota référence cache moyeux origine toyota 42603-60590 vendu séparément

Référence : WA-0550
Prix : 1 800,00 € TTC/PIECE

EQUIPEMENTS POUR TOYOTA HDJ100-UZJ100 1998/2008



JANTE ALUMINIUM DOUBLE BEADLOCK HUTCHINSON 8.5 X 17 5X150 TOYOTA GRIS FONCE BRILLANT

Ayant fait leurs preuves durant de nombreuses années dans le domaine militaire, les amateurs d'off road peuvent désormais profiter de la technologie Beadlock offerte par les jantes HUTCHINSON ! Vous en avez rêvé, HUTCHINSON l'a fait. Une jante robuste qui vous permet de dégonfler à souhait sans risque de déjancer, c'est possible ! Qu'est-ce qu'une jante BEADLOCK ? A L'origine c'est une jante standard en acier ou en aluminium qui est décollée sur sa partie extérieur (simple beadlock) ou...

Informations Techniques :

Caractéristiques : - Entraxe : 5 x 150 - Taille de la jante : 8.5 x 17"-
Modèle de boulon : 150 mm BCD- Alésage : 109.8 mm- Centerboard : 147.6 mm- Charge : 1 450 kg- Poids sans beadlock : 17.9 kg- Déport (ET) : 23.4 mm- Jante en alliage. Jante avec beadlock réutilise les écrous canon d'origine toyota référence cache moyeux origine toyota 42603-60590 vendu séparément

Référence : **WA-0550B**

Prix : **1 800,00 € TTC/PIECE**



JANTE ALUMINIUM RENFORCÉE EVO CORSE ATLAS BL ANTHRACITE AVEC RING BEADLOCK ALUMINIUM 9X17"

ATLAS BL est la nouvelle roue de la gamme tout-terrain d'EvoCorse. Il s'agit d'une roue en alliage durable avec un profil en 12 rayons qui se trouve entièrement à l'intérieur de la jante du pneu pour protéger les rayons et les composants mécaniques du gravier et du sable. Le revêtement en poudre à trois couches donne à la roue une résistance à l'usure supérieure à la moyenne, ainsi qu'un aspect constamment bien entretenu même après les sorties les plus difficiles. La configuration BL...

Informations Techniques :

Indice de charge : 1250Kg Entraxe et déport à confirmer selon le véhicule (Entraxe possible de 114 à 150) Déport avec Ring Beadlock entre -40 et +45 Poids entre 16.5 et 18.1Kg Couleur ANTHRACITE

Référence : **ATLAS-BL-AN-RING-BL-A**

Prix : **585,00 € TTC/KIT**

**JANTE ALUMINIUM RENFORCÉE EVO CORSE
ATLAS BL ANTHRACITE AVEC RING BEADLOCK
CUIVRÉ 9X17"**

ATLAS BL est la nouvelle roue de la gamme tout-terrain d'EvoCorse. Il s'agit d'une roue en alliage durable avec un profil en 12 rayons qui se trouve entièrement à l'intérieur de la jante du pneu pour protéger les rayons et les composants mécaniques du gravier et du sable. Le revêtement en poudre à trois couches donne à la roue une résistance à l'usure supérieure à la moyenne, ainsi qu'un aspect constamment bien entretenu même après les sorties les plus difficiles. La configuration BL...

Informations Techniques :

Indice de charge : 1250Kg Entraxe et déport à confirmer selon le véhicule (Entraxe possible de 114 à 150) Déport avec Ring Beadlock entre -40 et +45 Poids entre 16.5 et 18.1Kg Couleur ANTHRACITE

Référence : ATLAS-BL-AN-RING-BL-G**Prix : 585,00 € TTC/KIT****JANTE ALUMINIUM RENFORCÉE EVO CORSE
ATLAS BL ANTHRACITE AVEC RING BEADLOCK
NOIR 9X17"**

ATLAS BL est la nouvelle roue de la gamme tout-terrain d'EvoCorse. Il s'agit d'une roue en alliage durable avec un profil en 12 rayons qui se trouve entièrement à l'intérieur de la jante du pneu pour protéger les rayons et les composants mécaniques du gravier et du sable. Le revêtement en poudre à trois couches donne à la roue une résistance à l'usure supérieure à la moyenne, ainsi qu'un aspect constamment bien entretenu même après les sorties les plus difficiles. La configuration BL...

Informations Techniques :

Indice de charge : 1250Kg Entraxe et déport à confirmer selon le véhicule (Entraxe possible de 114 à 150) Déport avec Ring Beadlock entre -40 et +45 Poids entre 16.5 et 18.1Kg Couleur ANTHRACITE

Référence : ATLAS-BL-AN-RING-BL-B**Prix : 585,00 € TTC/KIT**



**JANTE ALUMINIUM RENFORCÉE EVO CORSE
ATLAS BL BLANC AVEC RING BEADLOCK
ALUMINIUM 9x17"**

ATLAS BL est la nouvelle roue de la gamme tout-terrain d'EvoCorse. Il s'agit d'une roue en alliage durable avec un profil en 12 rayons qui se trouve entièrement à l'intérieur de la jante du pneu pour protéger les rayons et les composants mécaniques du gravier et du sable. Le revêtement en poudre à trois couches donne à la roue une résistance à l'usure supérieure à la moyenne, ainsi qu'un aspect constamment bien entretenu même après les sorties les plus difficiles. La configuration BL...

Informations Techniques :

Indice de charge : 1250Kg Entraxe et déport à confirmer selon le véhicule (Entraxe possible de 114 à 150) Déport avec Ring Beadlock entre -40 et +45 Poids entre 16.5 et 18.1Kg Couleur BLANC MAT

Référence : ATLAS-BL-W-RING-BL-A

Prix : **573,00 € TTC/KIT**



**JANTE ALUMINIUM RENFORCÉE EVO CORSE
ATLAS BL BLANC AVEC RING BEADLOCK CUIVRE
9x17"**

ATLAS BL est la nouvelle roue de la gamme tout-terrain d'EvoCorse. Il s'agit d'une roue en alliage durable avec un profil en 12 rayons qui se trouve entièrement à l'intérieur de la jante du pneu pour protéger les rayons et les composants mécaniques du gravier et du sable. Le revêtement en poudre à trois couches donne à la roue une résistance à l'usure supérieure à la moyenne, ainsi qu'un aspect constamment bien entretenu même après les sorties les plus difficiles. La configuration BL...

Informations Techniques :

Indice de charge : 1250Kg Entraxe et déport à confirmer selon le véhicule (Entraxe possible de 114 à 150) Déport avec Ring Beadlock entre -40 et +45 Poids entre 16.5 et 18.1Kg Couleur BLANC MAT

Référence : ATLAS-BL-W-RING-BL-G

Prix : **573,00 € TTC/KIT**



JANTE ALUMINIUM RENFORCÉE EVO CORSE ATLAS BL BLANC AVEC RING BEADLOCK NOIR 9x17"

ATLAS BL est la nouvelle roue de la gamme tout-terrain d'EvoCorse. Il s'agit d'une roue en alliage durable avec un profil en 12 rayons qui se trouve entièrement à l'intérieur de la jante du pneu pour protéger les rayons et les composants mécaniques du gravier et du sable. Le revêtement en poudre à trois couches donne à la roue une résistance à l'usure supérieure à la moyenne, ainsi qu'un aspect constamment bien entretenu même après les sorties les plus difficiles. La configuration BL...

Informations Techniques :

Indice de charge : 1250Kg Entraxe et déport à confirmer selon le véhicule (Entraxe possible de 114 à 150) Déport avec Ring Beadlock entre -40 et +45 Poids entre 16.5 et 18.1Kg Couleur BLANC MAT

Référence : ATLAS-BL-W-RING-BL-B

Prix : 573,00 € TTC/KIT



COULEUR PRÉSENTÉE : ANTHRACITE

JANTE ALUMINIUM RENFORCÉE EVO CORSE ATLAS BL BRONZE BRILLANT AVEC RING BEADLOCK ALUMINIUM 9x17"

ATLAS BL est la nouvelle roue de la gamme tout-terrain d'EvoCorse. Il s'agit d'une roue en alliage durable avec un profil en 12 rayons qui se trouve entièrement à l'intérieur de la jante du pneu pour protéger les rayons et les composants mécaniques du gravier et du sable. Le revêtement en poudre à trois couches donne à la roue une résistance à l'usure supérieure à la moyenne, ainsi qu'un aspect constamment bien entretenu même après les sorties les plus difficiles. La configuration BL...

Informations Techniques :

Indice de charge : 1250Kg Entraxe et déport à confirmer selon le véhicule (Entraxe possible de 114 à 150) Déport avec Ring Beadlock entre -40 et +45 Poids entre 16.5 et 18.1Kg Couleur BRONZE BRILLANT

Référence : ATLAS-BL-BZB-RING-BL-A

Prix : 585,00 € TTC/KIT



COULEUR PRÉSENTÉE : BRONZE MAT

JANTE ALUMINIUM RENFORCÉE EVO CORSE ATLAS BL BRONZE BRILLANT AVEC RING BEADLOCK CUIVRÉ 9x17"

ATLAS BL est la nouvelle roue de la gamme tout-terrain d'EvoCorse. Il s'agit d'une roue en alliage durable avec un profil en 12 rayons qui se trouve entièrement à l'intérieur de la jante du pneu pour protéger les rayons et les composants mécaniques du gravier et du sable. Le revêtement en poudre à trois couches donne à la roue une résistance à l'usure supérieure à la moyenne, ainsi qu'un aspect constamment bien entretenu même après les sorties les plus difficiles. La configuration BL...

Informations Techniques :

Indice de charge : 1250Kg Entraxe et déport à confirmer selon le véhicule (Entraxe possible de 114 à 150) Déport avec Ring Beadlock entre -40 et +45 Poids entre 16.5 et 18.1Kg Couleur BRONZE BRILLANT

Référence : ATLAS-BL-BZB-RING-BL-G

Prix : **585,00 € TTC/KIT**



COULEUR PRÉSENTÉE : BRONZE MAT

JANTE ALUMINIUM RENFORCÉE EVO CORSE ATLAS BL BRONZE BRILLANT AVEC RING BEADLOCK NOIR 9x17"

ATLAS BL est la nouvelle roue de la gamme tout-terrain d'EvoCorse. Il s'agit d'une roue en alliage durable avec un profil en 12 rayons qui se trouve entièrement à l'intérieur de la jante du pneu pour protéger les rayons et les composants mécaniques du gravier et du sable. Le revêtement en poudre à trois couches donne à la roue une résistance à l'usure supérieure à la moyenne, ainsi qu'un aspect constamment bien entretenu même après les sorties les plus difficiles. La configuration BL...

Informations Techniques :

Indice de charge : 1250Kg Entraxe et déport à confirmer selon le véhicule (Entraxe possible de 114 à 150) Déport avec Ring Beadlock entre -40 et +45 Poids entre 16.5 et 18.1Kg Couleur BRONZE BRILLANT

Référence : ATLAS-BL-BZB-RING-BL-B

Prix : **585,00 € TTC/KIT**



COULEUR PRÉSENTÉE : ANTHRACITE

JANTE ALUMINIUM RENFORCÉE EVO CORSE ATLAS BL BRONZE MAT AVEC RING BEADLOCK ALUMINIUM 9x17"

ATLAS BL est la nouvelle roue de la gamme tout-terrain d'EvoCorse. Il s'agit d'une roue en alliage durable avec un profil en 12 rayons qui se trouve entièrement à l'intérieur de la jante du pneu pour protéger les rayons et les composants mécaniques du gravier et du sable. Le revêtement en poudre à trois couches donne à la roue une résistance à l'usure supérieure à la moyenne, ainsi qu'un aspect constamment bien entretenu même après les sorties les plus difficiles. La configuration BL...

Informations Techniques :

Indice de charge : 1250Kg Entraxe et déport à confirmer selon le véhicule (Entraxe possible de 114 à 150) Déport avec Ring Beadlock entre -40 et +45 Poids entre 16.5 et 18.1Kg Couleur BRONZE MAT

Référence : ATLAS-BL-BZM-RING-GL-A

Prix : **585,00 € TTC/KIT**



JANTE ALUMINIUM RENFORCÉE EVO CORSE ATLAS BL BRONZE MAT AVEC RING BEADLOCK CUIVRÉ 9x17"

ATLAS BL est la nouvelle roue de la gamme tout-terrain d'EvoCorse. Il s'agit d'une roue en alliage durable avec un profil en 12 rayons qui se trouve entièrement à l'intérieur de la jante du pneu pour protéger les rayons et les composants mécaniques du gravier et du sable. Le revêtement en poudre à trois couches donne à la roue une résistance à l'usure supérieure à la moyenne, ainsi qu'un aspect constamment bien entretenu même après les sorties les plus difficiles. La configuration BL...

Informations Techniques :

Indice de charge : 1250Kg Entraxe et déport à confirmer selon le véhicule (Entraxe possible de 114 à 150) Déport avec Ring Beadlock entre -40 et +45 Poids entre 16.5 et 18.1Kg Couleur BRONZE MAT

Référence : ATLAS-BL-BZM-RING-GL-G

Prix : **585,00 € TTC/KIT**

EQUIPEMENTS POUR TOYOTA HDJ100-UZJ100 1998/2008



JANTE ALUMINIUM RENFORCÉE EVO CORSE ATLAS BL BRONZE MAT AVEC RING BEADLOCK NOIR 9x17"

ATLAS BL est la nouvelle roue de la gamme tout-terrain d'EvoCorse. Il s'agit d'une roue en alliage durable avec un profil en 12 rayons qui se trouve entièrement à l'intérieur de la jante du pneu pour protéger les rayons et les composants mécaniques du gravier et du sable. Le revêtement en poudre à trois couches donne à la roue une résistance à l'usure supérieure à la moyenne, ainsi qu'un aspect constamment bien entretenu même après les sorties les plus difficiles. La configuration BL...

Informations Techniques :

Indice de charge : 1250Kg Entraxe et déport à confirmer selon le véhicule (Entraxe possible de 114 à 150) Déport avec Ring Beadlock entre -40 et +45 Poids entre 16.5 et 18.1Kg Couleur BRONZE MAT

Référence : **ATLAS-BL-BZM-RING-GL-B**

Prix : **585,00 € TTC/KIT**



JANTE ALUMINIUM RENFORCÉE EVO CORSE ATLAS BL NOIR BRILLANT AVEC RING BEADLOCK ALUMINIUM 9x17"

ATLAS BL est la nouvelle roue de la gamme tout-terrain d'EvoCorse. Il s'agit d'une roue en alliage durable avec un profil en 12 rayons qui se trouve entièrement à l'intérieur de la jante du pneu pour protéger les rayons et les composants mécaniques du gravier et du sable. Le revêtement en poudre à trois couches donne à la roue une résistance à l'usure supérieure à la moyenne, ainsi qu'un aspect constamment bien entretenu même après les sorties les plus difficiles. La configuration BL...

Informations Techniques :

Indice de charge : 1250Kg Entraxe et déport à confirmer selon le véhicule (Entraxe possible de 114 à 150) Déport avec Ring Beadlock entre -40 et +45 Poids entre 16.5 et 18.1Kg Couleur NOIR BRILLANT

Référence : **ATLAS-BL-BB-RING-BL-A**

Prix : **592,00 € TTC/KIT**



JANTE ALUMINIUM RENFORCÉE EVO CORSE ATLAS BL NOIR BRILLANT AVEC RING BEADLOCK CUIVRÉ 9x17"

ATLAS BL est la nouvelle roue de la gamme tout-terrain d'EvoCorse. Il s'agit d'une roue en alliage durable avec un profil en 12 rayons qui se trouve entièrement à l'intérieur de la jante du pneu pour protéger les rayons et les composants mécaniques du gravier et du sable. Le revêtement en poudre à trois couches donne à la roue une résistance à l'usure supérieure à la moyenne, ainsi qu'un aspect constamment bien entretenu même après les sorties les plus difficiles. La configuration BL...

Informations Techniques :

Indice de charge : 1250Kg Entraxe et déport à confirmer selon le véhicule (Entraxe possible de 114 à 150) Déport avec Ring Beadlock entre -40 et +45 Poids entre 16.5 et 18.1Kg Couleur NOIR BRILLANT

Référence : ATLAS-BL-BB-RING-BL-G

Prix : 585,00 € TTC/KIT



JANTE ALUMINIUM RENFORCÉE EVO CORSE ATLAS BL NOIR BRILLANT AVEC RING BEADLOCK NOIR 9x17"

ATLAS BL est la nouvelle roue de la gamme tout-terrain d'EvoCorse. Il s'agit d'une roue en alliage durable avec un profil en 12 rayons qui se trouve entièrement à l'intérieur de la jante du pneu pour protéger les rayons et les composants mécaniques du gravier et du sable. Le revêtement en poudre à trois couches donne à la roue une résistance à l'usure supérieure à la moyenne, ainsi qu'un aspect constamment bien entretenu même après les sorties les plus difficiles. La configuration BL...

Informations Techniques :

Indice de charge : 1250Kg Entraxe et déport à confirmer selon le véhicule (Entraxe possible de 114 à 150) Déport avec Ring Beadlock entre -40 et +45 Poids entre 16.5 et 18.1Kg Couleur NOIR BRILLANT

Référence : ATLAS-BL-BB-RING-BL-B

Prix : 585,00 € TTC/KIT



JANTE ALUMINIUM RENFORCÉE EVO CORSE ATLAS BL NOIR MAT AVEC RING BEADLOCK ALUMINIUM 9x17"

ATLAS BL est la nouvelle roue de la gamme tout-terrain d'EvoCorse. Il s'agit d'une roue en alliage durable avec un profil en 12 rayons qui se trouve entièrement à l'intérieur de la jante du pneu pour protéger les rayons et les composants mécaniques du gravier et du sable. Le revêtement en poudre à trois couches donne à la roue une résistance à l'usure supérieure à la moyenne, ainsi qu'un aspect constamment bien entretenu même après les sorties les plus difficiles. La configuration BL...

Informations Techniques :

Indice de charge : 1250Kg Entraxe et déport à confirmer selon le véhicule (Entraxe possible de 114 à 150) Déport avec Ring Beadlock entre -40 et +45 Poids entre 16.5 et 18.1Kg Couleur NOIR MAT

Référence : ATLAS-BL-BM-RING-BL-A

Prix : 573,00 € TTC/KIT



JANTE ALUMINIUM RENFORCÉE EVO CORSE ATLAS BL NOIR MAT AVEC RING BEADLOCK CUIVRÉ 9x17"

ATLAS BL est la nouvelle roue de la gamme tout-terrain d'EvoCorse. Il s'agit d'une roue en alliage durable avec un profil en 12 rayons qui se trouve entièrement à l'intérieur de la jante du pneu pour protéger les rayons et les composants mécaniques du gravier et du sable. Le revêtement en poudre à trois couches donne à la roue une résistance à l'usure supérieure à la moyenne, ainsi qu'un aspect constamment bien entretenu même après les sorties les plus difficiles. La configuration BL...

Informations Techniques :

Indice de charge : 1250Kg Entraxe et déport à confirmer selon le véhicule (Entraxe possible de 114 à 150) Déport avec Ring Beadlock entre -40 et +45 Poids entre 16.5 et 18.1Kg Couleur NOIR MAT

Référence : ATLAS-BL-BM-RING-BL-G

Prix : 573,00 € TTC/KIT



JANTE ALUMINIUM RENFORCÉE EVO CORSE ATLAS BL NOIR MAT AVEC RING BEADLOCK NOIR 9x17"

ATLAS BL est la nouvelle roue de la gamme tout-terrain d'EvoCorse. Il s'agit d'une roue en alliage durable avec un profil en 12 rayons qui se trouve entièrement à l'intérieur de la jante du pneu pour protéger les rayons et les composants mécaniques du gravier et du sable. Le revêtement en poudre à trois couches donne à la roue une résistance à l'usure supérieure à la moyenne, ainsi qu'un aspect constamment bien entretenu même après les sorties les plus difficiles. La configuration BL...

Informations Techniques :

Indice de charge : 1250Kg Entraxe et déport à confirmer selon le véhicule (Entraxe possible de 114 à 150) Déport avec Ring Beadlock entre -40 et +45 Poids entre 16.5 et 18.1Kg Couleur NOIR MAT

Référence : **ATLAS-BL-BM-RING-BL-B**

Prix : **573,00 € TTC/KIT**



COULEUR PRÉSENTÉE : ANTHRACITE

JANTE ALUMINIUM RENFORCÉE EVO CORSE ATLAS BL OR AVEC RING BEADLOCK ALUMINIUM 9x17"

ATLAS BL est la nouvelle roue de la gamme tout-terrain d'EvoCorse. Il s'agit d'une roue en alliage durable avec un profil en 12 rayons qui se trouve entièrement à l'intérieur de la jante du pneu pour protéger les rayons et les composants mécaniques du gravier et du sable. Le revêtement en poudre à trois couches donne à la roue une résistance à l'usure supérieure à la moyenne, ainsi qu'un aspect constamment bien entretenu même après les sorties les plus difficiles. La configuration BL...

Informations Techniques :

Indice de charge : 1250Kg Entraxe et déport à confirmer selon le véhicule (Entraxe possible de 114 à 150) Déport avec Ring Beadlock entre -40 et +45 Poids entre 16.5 et 18.1Kg Couleur OR

Référence : **ATLAS-BL-OR-RING-BL-A**

Prix : **585,00 € TTC/KIT**

EQUIPEMENTS POUR TOYOTA HDJ100-UZJ100 1998/2008



COULEUR PRÉSENTÉE : BRONZE MAT

JANTE ALUMINIUM RENFORCÉE EVO CORSE ATLAS BL OR AVEC RING BEADLOCK CUIVRÉ 9x17"

ATLAS BL est la nouvelle roue de la gamme tout-terrain d'EvoCorse. Il s'agit d'une roue en alliage durable avec un profil en 12 rayons qui se trouve entièrement à l'intérieur de la jante du pneu pour protéger les rayons et les composants mécaniques du gravier et du sable. Le revêtement en poudre à trois couches donne à la roue une résistance à l'usure supérieure à la moyenne, ainsi qu'un aspect constamment bien entretenu même après les sorties les plus difficiles. La configuration BL...

Informations Techniques :

Indice de charge : 1250Kg Entraxe et déport à confirmer selon le véhicule (Entraxe possible de 114 à 150) Déport avec Ring Beadlock entre -40 et +45 Poids entre 16.5 et 18.1Kg Couleur OR

Référence : ATLAS-BL-OR-RING-BL-G

Prix : **585,00 € TTC/KIT**



COULEUR PRÉSENTÉE : BRONZE MAT

JANTE ALUMINIUM RENFORCÉE EVO CORSE ATLAS BL OR AVEC RING BEADLOCK NOIR 9x17"

ATLAS BL est la nouvelle roue de la gamme tout-terrain d'EvoCorse. Il s'agit d'une roue en alliage durable avec un profil en 12 rayons qui se trouve entièrement à l'intérieur de la jante du pneu pour protéger les rayons et les composants mécaniques du gravier et du sable. Le revêtement en poudre à trois couches donne à la roue une résistance à l'usure supérieure à la moyenne, ainsi qu'un aspect constamment bien entretenu même après les sorties les plus difficiles. La configuration BL...

Informations Techniques :

Indice de charge : 1250Kg Entraxe et déport à confirmer selon le véhicule (Entraxe possible de 114 à 150) Déport avec Ring Beadlock entre -40 et +45 Poids entre 16.5 et 18.1Kg Couleur OR

Référence : ATLAS-BL-OR-RING-BL-B

Prix : **585,00 € TTC/KIT**



COULEUR PRÉSENTÉE : ANTHRACITE

JANTE ALUMINIUM RENFORCÉE EVO CORSE ATLAS BL SILVER AVEC RING BEADLOCK ALUMINIUM 9x17"

ATLAS BL est la nouvelle JANTE de la gamme tout-terrain d'EvoCorse. Il s'agit d'une JANTE en alliage durable avec un profil en 12 rayons qui se trouve entièrement à l'intérieur de la jante du pneu pour protéger les rayons et les composants mécaniques du gravier et du sable. Le revêtement en poudre à trois couches donne à la roue une résistance à l'usure supérieure à la moyenne, ainsi qu'un aspect constamment bien entretenu même après les sorties les plus difficiles. La configuration BL...

Informations Techniques :

Indice de charge : 1250Kg Entraxe et déport à confirmer selon le véhicule (Entraxe possible de 114 à 150) Déport avec Ring Beadlock entre -40 et +45 Poids entre 16.5 et 18.1Kg Couleur SILVER

Référence : ATLAS-BL-SI-RING-BL-A

Prix : **585,00 € TTC/KIT**



COULEUR PRÉSENTÉE : ATHRACITE

JANTE ALUMINIUM RENFORCÉE EVO CORSE ATLAS BL SILVER AVEC RING BEADLOCK CUIVRÉ 9x17"

ATLAS BL est la nouvelle JANTE de la gamme tout-terrain d'EvoCorse. Il s'agit d'une JANTE en alliage durable avec un profil en 12 rayons qui se trouve entièrement à l'intérieur de la jante du pneu pour protéger les rayons et les composants mécaniques du gravier et du sable. Le revêtement en poudre à trois couches donne à la roue une résistance à l'usure supérieure à la moyenne, ainsi qu'un aspect constamment bien entretenu même après les sorties les plus difficiles. La configuration BL...

Informations Techniques :

Indice de charge : 1250Kg Entraxe et déport à confirmer selon le véhicule (Entraxe possible de 114 à 150) Déport avec Ring Beadlock entre -40 et +45 Poids entre 16.5 et 18.1Kg Couleur SILVER

Référence : ATLAS-BL-SI-RING-BL-G

Prix : **585,00 € TTC/KIT**



COULEUR PRÉSENTÉE : ANTHRACITE

JANTE ALUMINIUM RENFORCÉE EVO CORSE ATLAS BL SILVER AVEC RING BEADLOCK NOIR 9x17"

ATLAS BL est la nouvelle JANTE de la gamme tout-terrain d'EvoCorse. Il s'agit d'une JANTE en alliage durable avec un profil en 12 rayons qui se trouve entièrement à l'intérieur de la jante du pneu pour protéger les rayons et les composants mécaniques du gravier et du sable. Le revêtement en poudre à trois couches donne à la roue une résistance à l'usure supérieure à la moyenne, ainsi qu'un aspect constamment bien entretenu même après les sorties les plus difficiles. La configuration BL...

Informations Techniques :

Indice de charge : 1250Kg Entraxe et déport à confirmer selon le véhicule (Entraxe possible de 114 à 150) Déport avec Ring Beadlock entre -40 et +45 Poids entre 16.5 et 18.1Kg Couleur SILVER

Référence : ATLAS-BL-SI-RING-BL-B

Prix : 585,00 € TTC/KIT

JANTES TÔLES / ACIER



JANTE ACIER GOSS TRIANGULAR BLACK

Jante acier Triangular Finition BLACK Structure renforcée pour une utilisation Off-Road livré sans visserie ni cache moyeu se monte sur le véhicule avec de possibles modifications de carrosserie (nous consulter pour confirmer la compatibilité de votre véhicule) modèle disponible en : Largeur Diamètre Nb de trous Entraxe Déport Center bore 7 16 5 150 5 113

Références :

325BK - JANTE ACIER GOSS TRIANGULAR BLACK 7 X 16
ENTRAXE 5 X 150 DEPORT 5

Prix : 102,00 € TTC/PIECE

337BK - JANTE ACIER GOSS TRIANGULAR BLACK 8 X 16
ENTRAXE 5 X 150 DEPORT 20

Prix : 108,00 € TTC/PIECE



JANTE ACIER GOSS TRIANGULAR BLACK 8 X 17 ENTRAXE 5 X 150 ET 20 POUR TOYOTA SERIE 7 ET J100/J105 AVANT 2000

Jante acier Triangular Finition BLACK Structure renforcée pour une utilisation Off-Road livré sans visserie ni cache moyeu se monte sur le véhicule avec de possibles modifications de carrosserie (nous consulter pour confirmer la compatibilité de votre véhicule) modèle disponible en : Largeur Diamètre Nb de trous Entraxe Déport Center bore 8 17 5 150 20 113

Référence : 364BK
Prix : 140,00 € TTC/PIECE



JANTE ACIER GOSS TRIANGULAR SILVER

Jante acier Triangular Finition SILVER / GUN METAL GRAY Structure renforcée pour une utilisation Off-Road livré sans visserie ni cache moyeu se monte sur le véhicule avec de possibles modifications de carrosserie (nous consulter pour confirmer la compatibilité de votre véhicule) modèle disponible en : Largeur Diamètre Nb de trous Entraxe Déport Center bore 7 16 5 150 5 113

Références :

325GM - JANTE ACIER GOSS TRIANGULAR SILVER 7 X 16
ENTRAXE 5 X 150 DEPORT 5
Prix : 102,00 € TTC/PIECE



JANTE ACIER GOSS TRIANGULAR WHITE

Jante acier Triangular Finition white Structure renforcée pour une utilisation Off-Road livré sans visserie ni cache moyeu se monte sur le véhicule avec de possibles modifications de carrosserie (nous consulter pour confirmer la compatibilité de votre véhicule) modèle disponible en : Largeur Diamètre Nb de trous Entraxe Déport Center bore 7 16 5 150 5 113

Références :

325WH - JANTE ACIER GOSS TRIANGULAR WHITE 7 X 16
ENTRAXE 5 X 150 DEPORT 5
Prix : 102,00 € TTC/PIECE

ECLAIRAGE & ENERGIE

ACCESSOIRES ÉLECTRIQUES



FAISCEAU DE RECUPERATION 12V PLEIN PHARE H4 UNIVERSEL

L'adaptateur se branche entre l'ampoule et la prise h4 de votre véhicule. Vous pouvez donc récupérer du courant 12v via les pleins phares.

Référence : **WIRPIGGY-H4**
Prix : **23,00 € TTC/PIECE**



INTERRUPTEUR ACCESSOIRE ECLAIRAGE BARRE LED POUR TOYOTA

PRINCIPALES CARACTÉRISTIQUES Rétroéclairage LED bleu La lumière supérieure est active lorsque l'alimentation est allumée La lumière inférieure est active lorsque les lumières du tableau de bord sont allumées L'impression gravée au laser garantit que notre impression ne s'effacera jamais avec l'utilisation. Évalué à 3A sur 12v Excellente conception de correspondance OEM Voltmètre USB de type court - Courant de sortie: 2,5a+ Double USB de type court - Courant...

Référence : **TALL-TOY-BAR**
Prix : **39,00 € TTC/PIECE**



INTERRUPTEUR ACCESSOIRE ECLAIRAGE POUR TOYOTA

PRINCIPALES CARACTÉRISTIQUES Rétroéclairage LED bleu La lumière supérieure est active lorsque l'alimentation est allumée La lumière inférieure est active lorsque les lumières du tableau de bord sont allumées L'impression gravée au laser garantit que notre impression ne s'effacera jamais avec l'utilisation. Évalué à 3A sur 12v Excellente conception de correspondance OEM Voltmètre USB de type court - Courant de sortie: 2,5a+ Double USB de type court - Courant...

Référence : **TALL-TOY-RGHT**
Prix : **39,00 € TTC/PIECE**

EQUIPEMENTS POUR TOYOTA HDJ100-UZJ100 1998/2008



INTERRUPTEUR ACCESSOIRE FEUX DE RECUL POUR TOYOTA

PRINCIPALES CARACTÉRISTIQUES Rétroéclairage LED bleu La lumière supérieure est active lorsque l'alimentation est allumée La lumière inférieure est active lorsque les lumières du tableau de bord sont allumées L'impression gravée au laser garantit que notre impression ne s'effacera jamais avec l'utilisation. Évalué à 3A sur 12v Excellente conception de correspondance OEM Voltmètre USB de type court - Courant de sortie: 2,5a+ Double USB de type court - Courant...

Référence : TALL-TOY-REAR

Prix : **39,00 € TTC/PIECE**

BATTERIES, SUPPORTS & ACCESSOIRES

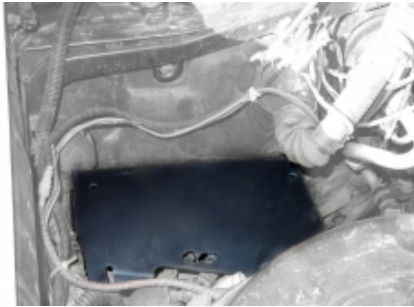

PLATINE UNIVERSELLE HDJ100 PHASE 2 APRES 2002

Platine universelle HDJ100 Toyota Land Cruiser série 10# HDJ100 ph.2 4.2 TD 24V Montage dans le compartiment moteur Platine universelle compartiment moteur pour HDJ 100 Se monte en lieu et place du système de suspension pilotée. Elle permet l'installation d'équipements (Compresseur, batterie, ...) ou rangement dans le compartiment moteur entre le filtre à air et le tablier. Cette platine vient se reprendre sur des fixations existantes du passage de roue du HDJ100 (montage sans ...

Référence : ERSU201

Prix : **105,00 € TTC/PIECE**

PHARES & LONGUES-PORTÉES

ACCESSOIRES MONTAGE LONGUES-PORTÉES



FAISCEAU DE RECUPERATION 12V PLEIN PHARE H4 UNIVERSEL

L'adaptateur se branche entre l'ampoule et la prise h4 de votre véhicule. Vous pouvez donc récupérer du courant 12v via les pleins phares.

Référence : WIRPIGGY-H4

Prix : **23,00 € TTC/PIECE**

NAVIGATION & COMMUNICATION

GPS

GPS



AUTORADIO ANDROID AUTO / CARPLAY 9 POUCES POUR TOYOTA LAND CRUISER HDJ UZJ 100 1998-2000

Pour véhicule équipé d'une grande horloge et pas de commande au volant Livré avec tous les accessoires esthétiques et de montage. Ce poste de radio remplace le poste de radio d'origine pour offrir à votre Toyota Land Cruiser HDJ UZJ 100 un système sonore de qualité avec une connexion wifi qui vous permettra d'avoir toujours vos cartes de navigation à jour. Écran tactile 1280x720, Bluetooth, WiFi, GPS, MAB et MAB+ Emplacement Sim 4G sortie audio 4x45w Processor : Octacore Apple...

Informations Techniques :

Configuration X9C : Système d'exploitation Android 12 Connexion WiFi intégrée 2,5/5 GHz Internet da Wi-Fi / HotSpot + Slot SIM 4G Bluetooth Processeur 8 cœurs Mémoire vive 4 GB Mémoire 64 GO Dimension de l'écran 9" Puissance de sortie 4 x 45 Navigation europe USB DAB+ Intégré avec antenne fournie dans l'emballage RCA 4 PRE + SUB Page d'accueil (disposition des couleurs et des icônes) CarPlay/AndroidAuto Carplay et Android Auto "wireless"

Référence : JF-139TP-X9C

Prix : 649,00 € TTC/PIECE



AUTORADIO ANDROID AUTO / CARPLAY 9 POUCES POUR TOYOTA LAND CRUISER HDJ UZJ 100 2003-2007

Pour véhicule équipé d'une grande horloge et pas de commande au volant Livré avec tous les accessoires esthétiques et de montage. Ce poste de radio remplace le poste de radio d'origine pour offrir à votre Toyota Land Cruiser HDJ UZJ 100 un système sonore de qualité avec une connexion wifi qui vous permettra d'avoir toujours vos cartes de navigation à jour. Écran tactile 1280x720, Bluetooth, WiFi, GPS, MAB et MAB+ Emplacement Sim 4G sortie audio 4x45w Processor : Octacore Apple...

Informations Techniques :

Configuration X9C : Système d'exploitation Android 12 Connexion WiFi intégrée 2,5/5 GHz Internet da Wi-Fi / HotSpot + Slot SIM 4G Bluetooth Processeur 8 cœurs Mémoire vive 4 GB Mémoire 64 GO Dimension de l'écran 9" Puissance de sortie 4 x 45 Navigation europe USB DAB+ Intégré avec antenne fournie dans l'emballage RCA 4 PRE + SUB Page d'accueil (disposition des couleurs et des icônes) CarPlay/AndroidAuto Carplay et Android Auto "wireless"

Référence : JF-F100TL-X9C

Prix : 649,00 € TTC/PIECE

PERFORMANCE & OPTIMISATION

COMPÉTITION

ACCESSOIRES COMPÉTITION



BAVETTES BLANCHE SEMI-RIGIDES 328x498

Vendu à la paire. Bavettes blanches. Dimensions : 345x495mm. Couleur blanche. Epaisseur : 2mm. Silencieuses aux impacts, ne flottent pas avec la vitesse, facile à retailler / adapter.

Référence : ACBA014

Prix : **20,00 € TTC/PAIRE**

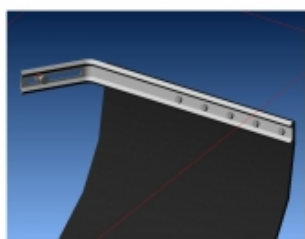

KIT DE MONTAGE BAVETTES

Vendu à la paire. Kit complet pour réaliser avec facilité la fixation sur le véhicule de 2 bavettes grâce à deux équerres zinguées. Kit livré complet avec visserie et notice.

Référence : ACBA113

Prix : **26,00 € TTC/PAIRE**



KIT SANGLES MONTAGE BAVETTES

Vendu à la paire. Kit de sangles grises permettant de relever à volonté les bavettes de votre véhicule. Kit complet pour une paire de bavette : Cames à griffe, sangle, équerres de renfort, visserie, notice.

Référence : ACBA112

Prix : **26,00 € TTC/PAIRE**

DURITES & REFROIDISSEMENT

DURITES SILICONES

EQUIPEMENTS POUR TOYOTA HDJ100-UZJ100 1998/2008



TUBES INOX POUR INTERCOOLER POUR TOYOTA LAND CRUISER HDJ100 DE 1998-2003 4.2L TD

Une assurance contre le sable et la poussière ! Ces tubulures intercooler en inox viennent remplacer la pièce d'origine sur le Toyota HDJ100. En effet celle d'origine est en matière plastique et présente par conséquent certaines faiblesses : face à une augmentation de la pression du turbo et en cas de rupture, le bloc aspire de l'air sans passer par le filtre. Ceci peut donc se révéler désastreux notamment lors d'un raid. Ces tubes intercooler vous permettront ainsi d'effectuer votre...

Référence : TOYO124
Prix : **578,00 € TTC/PIECE**

REFROIDISSEMENT



KIT REFROIDISSEUR HUILE DE BOITE DE VITESSE AUTOMATIQUE 4 RAPPORTS LAND CRUISER HDJ100

Ce kit complet de refroidissement pour l'huile de boîte de vitesse automatique 4 rapports est dédié au Toyota Land Cruiser HDJ100. Il comprend le radiateur et les durites ainsi que la notice de montage. Ce kit permet d'améliorer la longévité de la boîte de vitesse automatique, notamment en cas d'utilisation intensive.

Informations Techniques :

Photo non contractuelle

Référence : KRHBVA100
Prix : **1 404,00 € TTC/KIT**

ECHAPPEMENTS



ECHAPPEMENT INOX : DECATALYSEUR** AVEC POT DE DETENTE POUR TOYOTA LAND CRUISER HDJ100 DE 1998-2003 4.2L TD

Référence : TOYO120
Prix : **532,00 € TTC/PIECE**



ECHAPPEMENT INOX : DECATALYSEUR POUR TOYOTA LAND CRUISER HDJ100 DE 1998-2003 4.2L TD**

Référence : TOYO121
Prix : 373,00 € TTC/PIECE

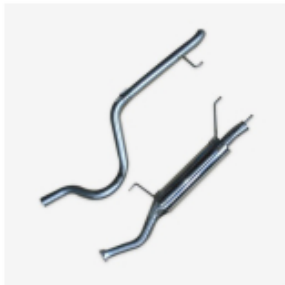

ECHAPPEMENT INOX : INTERMEDIAIRE AVEC SILENCIEUX ET TUBE ARRIERE, (2 PIECES) POUR TOYOTA LAND CRUISER HDJ100 DE 1998-2003 4.2L TD

Compromis idéal entre puissance et sonorité Cet échappement complet après catalyseur (ou décatalyseur), est équipé d'un silencieux sport qui fait gagner en garde au sol, en poids et puissance moteur. En effet, le silencieux en 129mm de diamètre et son système « Raid » interne font de cette pièce le parfait compromis entre puissance et niveau sonore. Accompagnée par la référence TOYO120 La ligne est la solution idéale pour des long trajets en famille. Cette ligne High Flow' accepte sans...

Informations Techniques :

Garantie tous défauts de fabrication 5 ans Modèle LAND CRUISER Type HDJ100 Année 1998, 1999, 2000, 2001, 2002, 2003, 2004, 2005, 2006, 2007 Chassis Unique INOX 304L recuit Diamètre du tube 63,5 mm X 1,5 mm Soudures 316L sous gaz neutre (azote)

Référence : TOYO122
Prix : 1 082,00 € TTC/PIECE



KIT DE SUPPRESSION EGR POUR TOYOTA HDJ100

Ce kit permet de supprimer le système EGR (système de recyclage des gaz d'échappement) sans modification. Il optimise le passage de l'air dans le conduit d'admission et évite son encrassement au fil du temps. préciser si "EGR WATER COOLING" on non Enfin il permet également la remise en place du système d'origine ultérieurement.

Informations Techniques :

Le kit est composé de : pièces remplaçant la soupape EGR sur l'admission en aluminium joints admission pièces pour obturer l'échappement sur le collecteur joints échappement goujon et écrous raccord pour fermer le circuit de refroidissement EGR (si équipé)

Référence : EGR100
Prix : 192,00 € TTC/KIT



LIGNE ECHAPPEMENT COMPLETE APRÈS TURBO EN INOX POUR TOYOTA HDJ100 1998-2008

Ligne complète performance pour Land Cruiser 100 série (1998–2008) – usage off-road & piste Améliorez les performances et le son de votre Toyota Land Cruiser 100 Turbo Diesel avec ce système d'échappement Turbo-Back 3 pouces en acier inoxydable brut 409. Conçu pour les passionnés de tout-terrain et de mécanique, ce kit robuste optimise la respiration du moteur, augmente le flux d'échappement et procure une sonorité plus sportive et profonde. Attention : Système réservé à un usage off-road...

Informations Techniques :

Contenu du kit Ligne complète Turbo-Back 3" en inox 409 brut Tube "bell mouth" en sortie turbo Silencieux central droit (straight-through) Tip dump pipe (sortie orientée vers le sol) Visserie et éléments de fixation Infos techniques Produit : Turbo-Back System 3" inox brut 409 Référence : Turbo-Back LC100 3" 409 Raw Matériau : acier inoxydable 409, finition brute Diamètre : 3 pouces (? 76 mm) Poids : env. 25–27 kg Compatibilité : Toyota Land Cruiser 10 Turbo Diesel Wagon...

Référence : E4-TL100-TBS

Prix : **1 990,00 € TTC/KIT**



LIGNE ECHAPPEMENT COMPLETE INOX POUR TOYOTA HDJ 100 A PARTIR DE 1998

Spécialiste de l'échappement inox depuis plus de 10 ans, Tecinox étudie, conçoit et fabrique tous les systèmes d'échappement sur mesure et prêt à poser pour les 4x4. Les avantages de la ligne d'échappement Tecinox : Amélioration du rendement des flux de gaz de votre véhicule tout terrain : augmentation du couple moteur. Amélioration de la garde au sol, diminution du poids. Conception INOX : augmente la durée de vie de votre échappement. Ligne...

Référence : ECHAPHDJ100

Prix : **1 382,25 € TTC/KIT**



SORTIE D'ECHAPPEMENT LATERALE INOX POUR TOYOTA LAND CRUISER HDJ100

Spécialiste de l'échappement inox depuis plus de 10 ans, Tecinox étudie, conçoit et fabrique tous les systèmes d'échappement sur mesure et prêt à poser pour les 4x4. Les avantages de la ligne d'échappement Tecinox : Amélioration du rendement des flux de gaz de votre véhicule tout terrain : augmentation du couple moteur. Amélioration de la garde au sol, diminution du poids. Conception INOX : augmente la durée de vie de votre échappement. ligne...

Référence : TOYO123

Prix : **1 037,00 € TTC/KIT**

EMBRAYAGE RENFORCÉ

EQUIPEMENTS POUR TOYOTA HDJ100-UZJ100 1998/2008



KIT EMBRAYAGE RENFORCE XTREME OUTBACK +20% 590 NM POUR TOYOTA HDJ100 A PARTIR DE 1998

Disque d'embrayage renforcée avec revêtement organique et mécanisme renforcé (avec une pression supérieure). La pédale d'embrayage peut éventuellement devenir sensiblement plus dure (augmentation de tenue 25 %) Utilisation Idéale pour tracter les remorques ou fonctionnement avec une charge spéciale, loisirs, dunes kit complet : Disque d'embrayage mécanisme butée roulement kit adapté pour les véhicules suivants : TOYOTA HDJ100 A PARTIR DE 1998 dimensions :...

Référence : **KTY30005-1A**

Prix : **820,00 € TTC/KIT**

FILTRATION PERFORMANCE



FILTRE HABITACLE POUR TOYOTA

FILTRE HABITACLE AU CHARBON ACTIF POUR TOYOTA : FJ Cruiser HDJ100 GRJ120 KDJ120 KDJ125 KZJ120 RZJ120 4 RUNNER GRN210 GRN215

Référence : **TTCA-460C**

Prix : **28,00 € TTC/PIECE**

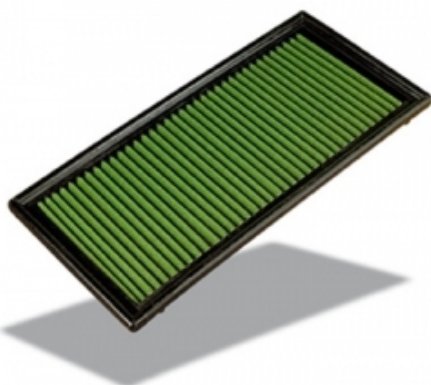

GREEN FILTRE POUR TOYOTA KZJ/KDJ 90/95 ET HDJ100

GREEN AIR FILTER vous offre la possibilité de remplacer avantageusement le filtre à air d'origine de votre voiture par un produit offrant un meilleur passage d'air et rendement moteur, une meilleure filtration et une plus grande durée de vie, sans aucune modification pour son montage. Filtre en coton, nettoyable et réutilisable Se monte en lieu et place de votre filtre d'origine pour une utilisation en rallye-raid ou pour un usage routier quotidien. Caractéristiques : pouvoir filtrant...

Référence : **G491605**

Prix : **152,00 € TTC/PIECE**

FREINAGE RENFORCÉ

EQUIPEMENTS POUR TOYOTA HDJ100-UZJ100 1998/2008



DISQUE DE FREIN ARRIERE PERCE / RAINURE TERRAIN TAMER

DISQUE DE FREIN : - Percé / rainuré - Modèle réversible (se monte à gauche ou à droite) - Finition améliorant l'évacuation des impuretés - Offre un meilleur refroidissement permettant une plus grande endurance lors des freinages intenses Véhicules : TOYOTA LANDCRUISER FZJ100 A PARTIR DE 01/1998 TOYOTA LANDCRUISER HDJ100 A PARTIR DE 01/1998 TOYOTA LANDCRUISER UZJ100 A PARTIR DE 01/1998

Référence : 42431-60280HP

Prix : **159,00 € TTC/PIECE**

DISQUE DE FREIN RENFORCÉ



DISQUE DE FREIN AVANT PERCE / RAINURE TERRAIN TAMER

DISQUE DE FREIN : - Percé / rainuré - Modèle réversible (se monte à gauche ou à droite) - Finition améliorant l'évacuation des impuretés - Offre un meilleur refroidissement permettant une plus grande endurance lors des freinages intenses Véhicules : TOYOTA LANDCRUISER FZJ100 A PARTIR DE 01/1998 TOYOTA LANDCRUISER HDJ100 A PARTIR DE 01/1998 TOYOTA LANDCRUISER UZJ100 A PARTIR DE 01/1998

Référence : 43512-60170HP

Prix : **159,00 € TTC/PIECE**



DISQUES ARRIERE DBA 4000 SERIES T3 312 MM POUR TOYOTA HDJ/UZJ100

DBA a breveté son système de ventilation des disques "kangaroo Paw" ou Patte de Kangourou. Ce système permet une ventilation beaucoup plus efficace pour maintenir les disques aux températures les plus basses lors d'une utilisation intensive. L'utilisation du Kangaroo Paw en lieu et place des systèmes conventionnels à colonnes ou parois permet d'augmenter l'efficacité du refroidissement en comparaison avec la plupart des autres disques ventilés. Ce système réduit grandement le risque de...

Informations Techniques :

Diamètre extérieur : 330mm Diamètre intérieur : 110mm Epaisseur : 18mm

Référence : DBA4789S

Prix : **522,00 € TTC/PAIRE**



DISQUES ARRIERE DBA STREET SERIES T2 312MM POUR TOYOTA HDJ/UZJ100

DBA a breveté son système de ventilation des disques "kangaroo Paw" ou Patte de Kangourou. Ce système permet une ventilation beaucoup plus efficace pour maintenir les disques aux températures les plus basses lors d'une utilisation intensive. L'utilisation du Kangaroo Paw en lieu et place des systèmes conventionnels à colonnes ou parois permet d'augmenter l'efficacité du refroidissement en comparaison avec la plupart des autres disques ventilés. Ce système réduit grandement le risque de...

Informations Techniques :

Diamètre extérieur : 330 mm Diamètre intérieur : 110 mm Epaisseur : 18 mm

Référence : **DBA789S**
Prix : **308,00 € TTC/PAIRE**



DISQUES ARRIERE PERCES RAINURES VENTILES DBA GOLD POUR TOYOTA HDJ100 A PARTIR DE 1998

Les disques de freins rainurés percés DBA garantissent un freinage optimal et constant. Le percage assure une ventilation efficace même en condition d'utilisation sévère (véhicule chargé utilisé en Raid par exemple), tandis que le rainurage permet de nettoyer disques et plaquettes pour un freinage toujours efficace quelque soient les conditions de roulage (boue, sable...). Le complément indispensable de toute préparation tout-terrain sérieuse.

Informations Techniques :

Pour Toyota HDJ / UZJ 100 Diamètre 330 mm

Référence : **DBA789X**
Prix : **340,00 € TTC/PAIRE**



DISQUES AVANT DBA 4000 SERIES T3 312 MM POUR TOYOTA HDJ/UZJ100

DBA a breveté son système de ventilation des disques "kangaroo Paw" ou Patte de Kangourou. Ce système permet une ventilation beaucoup plus efficace pour maintenir les disques aux températures les plus basses lors d'une utilisation intensive. L'utilisation du Kangaroo Paw en lieu et place des systèmes conventionnels à colonnes ou parois permet d'augmenter l'efficacité du refroidissement en comparaison avec la plupart des autres disques ventilés. Ce système réduit grandement le risque de...

Informations Techniques :

Diamètre extérieur : 312mm Diamètre intérieur : 115mm Epaisseur : 32mm
REFERENCE COMPATIBLE : TOYOTA 4351260130 TOYOTA 4351260171 TOYOTA 4351260170 TRW DF7797

Référence : **DBA4788S**
Prix : **482,00 € TTC/PAIRE**

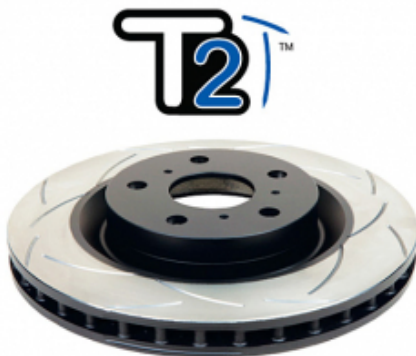

DISQUES AVANT DBA STREET SERIES T2 312MM POUR TOYOTA HDJ/UZJ100

DBA a breveté son système de ventilation des disques "kangaroo Paw" ou Patte de Kangourou. Ce système permet une ventilation beaucoup plus efficace pour maintenir les disques aux températures les plus basses lors d'une utilisation intensive. L'utilisation du Kangaroo Paw en lieu et place des systèmes conventionnels à colonnes ou parois permet d'augmenter l'efficacité du refroidissement en comparaison avec la plupart des autres disques ventilés. Ce système réduit grandement le risque de...

Informations Techniques :

Diamètre extérieur : 312 mm Diamètre intérieur : 115 mm Epaisseur : 32 mm
REFERENCE COMPATIBLE TOYOTA 4351260130 TOYOTA 4351260171 TOYOTA 4351260170 TRW DF7797

Référence : **DBA788S**
Prix : **399,00 € TTC/PAIRE**



DISQUES AVANT PERCES RAINURES VENTILES DBA GOLD POUR TOYOTA HDJ100 A PARTIR DE 1998

Les disques de freins rainurés percés DBA garantissent un freinage optimal et constant. Le perçage assure une ventilation efficace même en condition d'utilisation sévère (véhicule chargé utilisé en Raid par exemple), tandis que le rainurage permet de nettoyer disques et plaquettes pour un freinage toujours efficace quelque soient les conditions de roulage (boue, sable...). Le complément indispensable de toute préparation tout-terrain sérieuse.

Informations Techniques :

Pour Toyota HDJ / UZJ 100 Diamètre : 312 mm

EQUIPEMENTS POUR TOYOTA HDJ100-UZJ100 1998/2008

Référence : **DBA788X**
Prix : **420,00 € TTC/PAIRE**

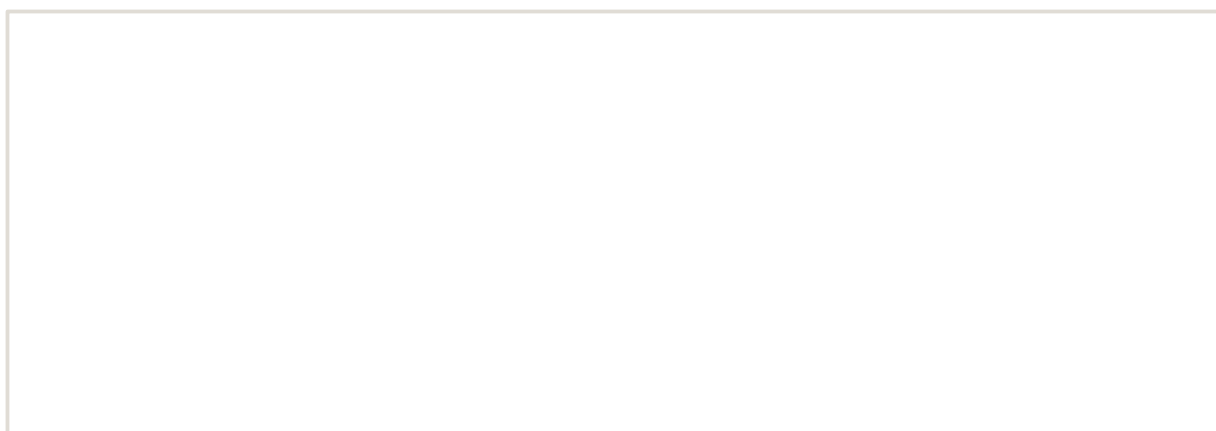



DISQUES DE FREIN ARRIERE RAINURE / POINTE EBC

Pour un freinage performant et endurant Disques rainurés et pointés
Pour usage sportif et compétition Qualité et précision de fabrication
Vendus par paire, pour l'essieu arrière

Informations Techniques :

Ces disques de freins rainurés et pointés signés EBC offrent une qualité et une performance de très haut niveau. Ils sont dotés de larges rainures en ellipse afin d'améliorer le refroidissement des surfaces de friction, tout en contribuant à éliminer les impuretés (poussière, débris, gaz) qui s'accumulent sous la zone de contact des plaquettes. Ce procédé permet d'augmenter la puissance et l'endurance du freinage de façon conséquente. Ils améliorent également le freinage en conditions...

Référence : MRD-2T05RP
Prix : 295,92 € TTC/PAIRE



DISQUES DE FREIN AVANT RAINURE / POINTE EBC

Pour un freinage performant et endurant Disques rainurés et pointés
Pour usage sportif et compétition Qualité et précision de fabrication
Vendus par paire, pour l'essieu avant

Informations Techniques :

Ces disques de freins rainurés et pointés signés EBC offrent une qualité et une performance de très haut niveau. Ils sont dotés de larges rainures en ellipse afin d'améliorer le refroidissement des surfaces de friction, tout en contribuant à éliminer les impuretés (poussière, débris, gaz) qui s'accumulent sous la zone de contact des plaquettes. Ce procédé permet d'augmenter la puissance et l'endurance du freinage de façon conséquente. Ils améliorent également le freinage en conditions...

Référence : MFD-2T07RP
Prix : 351,55 € TTC/PAIRE

FLEXIBLE DE FREIN

EQUIPEMENTS POUR TOYOTA HDJ100-UZJ100 1998/2008



FLEXIBLES DE FREINS RENFORCEE QUALITE AVIATION POUR TOYOTA HDJ100 A PARTIR DE 2004

Leader mondial du flexible de frein, Goodridge a fait ses preuves en compétition depuis de nombreuses années. Issu de la compétition, le flexible est réalisé en Teflon avec une tresse de renfort en inox garantissant une très bonne résistance à la corrosion et à la température. Durite évitant la déformation du flexible lors du freinage et garantissant une distance de freinage plus courte.

Informations Techniques :

POUR TOYOTA HDJ100 A PARTIR DE 2004

Référence : **STY0812-6**
Prix : **168,00 € TTC/KIT**



FLEXIBLES DE FREINS RENFORCEE QUALITE AVIATION POUR TOYOTA HDJ100 AVANT 2004

Leader mondial du flexible de frein, Goodridge a fait ses preuves en compétition depuis de nombreuses années. Issu de la compétition, le flexible est réalisé en Teflon avec une tresse de renfort en inox garantissant une très bonne résistance à la corrosion et à la température. Durite évitant la déformation du flexible lors du freinage et garantissant une distance de freinage plus courte.

Informations Techniques :

POUR TOYOTA HDJ100 AVANT 2004

Référence : **STY0802-5**
Prix : **144,00 € TTC/KIT**

PLAQUETTES DE FREIN RENFORCÉES



JEU PLAQUETTES DE FREIN ARRIERE DBA STREET PERFORMANCE POUR TOYOTA HDJ/UZJ100

Les plaquettes de frein Street Performance (SP) de DBA ont été conçues pour les conducteurs à la recherche de performances de freinage améliorées. Les plaquettes de frein DBA Street Performance sont développées pour fournir une réponse de friction efficace à l'application de la pédale et offrir une faible usure et une minimisation de la poussière. DBA recommande les plaquettes de frein Street Performance pour une conduite au quotidien et les véhicules de performance, les 4x4 et les SUV. Ils...

Informations Techniques :

HAUTEUR 45.1MM LONGUEUR 123.1MM EPAISSEUR 17.4MM
Reference oem : 04466-60070

Référence : **DB1383SP**
Prix : **118,00 € TTC/JEU**

EQUIPEMENTS POUR TOYOTA HDJ100-UZJ100 1998/2008



JEU PLAQUETTES DE FREIN ARRIERE DBA XTREM PERFORMANCE POUR TOYOTA HDJ/UZJ100

Les plaquettes de frein Xtreme Performance de DBA ont été conçues pour les conducteurs qui recherchent un mordant initial élevé et une consistance de friction de basses à hautes températures. La gamme XP est destinée aux applications lourdes, où des niveaux de friction plus élevés sont requis, afin de freiner en toute sécurité dans des conditions extrêmes. DBA recommande les plaquettes de frein Xtreme Performance pour les véhicules puissants, ainsi que le remorquage lourd et les 4 roues motrices...

Informations Techniques :

HAUTEUR : 45.1MM LONGUEUR: 123.1 MM EPAISSEUR 17.4 MM
OEM : 04466-60070

Référence : **DB1383XP**
Prix : **130,00 € TTC/JEU**



JEU PLAQUETTES DE FREIN AVANT DBA STREET PERFORMANCE POUR TOYOTA HDJ/UZJ100 ET J74/J76/J78/J79/J105

Les plaquettes de frein Street Performance (SP) de DBA ont été conçues pour les conducteurs à la recherche de performances de freinage améliorées. Les plaquettes de frein DBA Street Performance sont développées pour fournir une réponse de friction efficace à l'application de la pédale et offrir une faible usure et une minimisation de la poussière. DBA recommande les plaquettes de frein Street Performance pour une conduite au quotidien et les véhicules de performance, les 4x4 et les SUV. Ils...

Informations Techniques :

HAUTEUR 78MM LONGUEUR 119.3MM EPAISSEUR 17.4MM

Référence : **DB1365SP**
Prix : **112,00 € TTC/JEU**



JEU PLAQUETTES DE FREIN AVANT DBA XTREM PERFORMANCE POUR TOYOTA HDJ/UZJ100 ET J74/J76/J78/J79/J105

Les plaquettes de frein Xtreme Performance de DBA ont été conçues pour les conducteurs qui recherchent un mordant initial élevé et une consistance de friction de basses à hautes températures. La gamme XP est destinée aux applications lourdes, où des niveaux de friction plus élevés sont requis, afin de freiner en toute sécurité dans des conditions extrêmes. DBA recommande les plaquettes de frein Xtreme Performance pour les véhicules puissants, ainsi que le remorquage lourd et les 4 roues motrices...

Informations Techniques :

HAUTEUR : 78MM LONGUEUR: 119.3 MM EPAISSEUR 17.4 MM

EQUIPEMENTS POUR TOYOTA HDJ100-UZJ100 1998/2008

Référence : DB1365XP
Prix : 123,50 € TTC/JEU

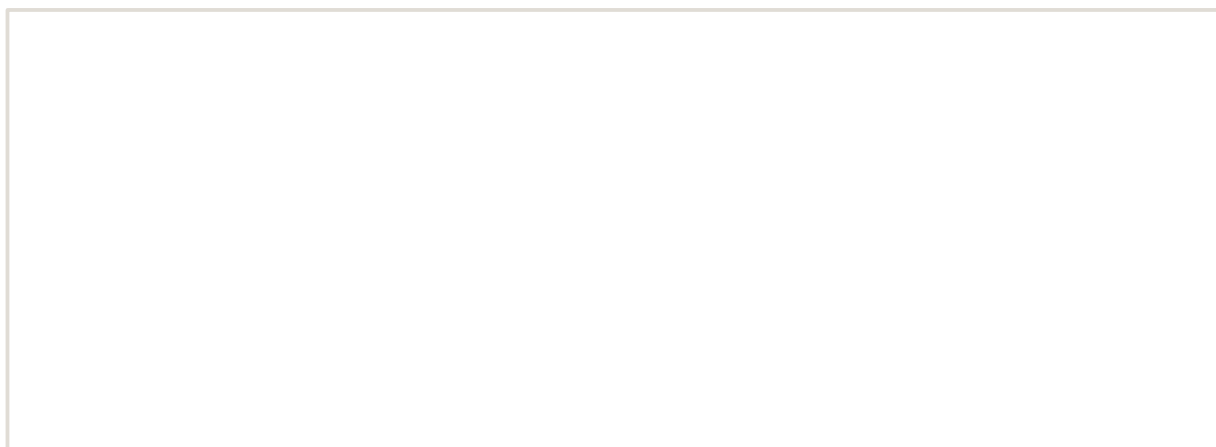



JEU PLAQUETTES DE FREIN AVANT EBC ULTIMAX POUR TOYOTA J100 ET 76/78/79

L: 119mm - Hauteur 78mm - Ep: 17mm

Référence : MFP-2T11EBC

Prix : **99,89 € TTC/JEU**

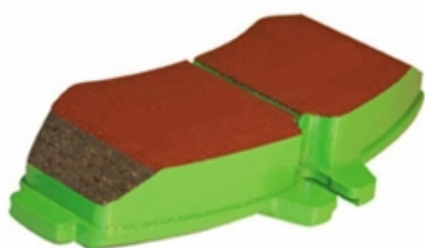

PLAQUETTES DE FREIN ARRIERE EBC GREENSTUFF POUR TOYOTA HDJ 100 ET HZJ 105

L'EBC verte dite Green Stuff : cette plaquette est taillé pour le sport. Elle a été récompensée à plusieurs reprises par la presse spécialisée pour ses qualités dynamiques, son mordant exceptionnel et parce qu'elle salit moins les jantes. L'EBC verte est faite pour les plus exigeants d'entre vous. Utilisation jusqu'à un échauffement de 650°C.

Informations Techniques :

Pour les véhicules suivants: - TOYOTA HDJ100 4,2TD et V8 4,7l 32s 98-08 11TJAO et HC0#J - TOYOTA HZJ105 4,2D 98-

Référence : MRP-2T05GS

Prix : **87,10 € TTC/JEU**



PLAQUETTES DE FREIN ARRIERE EBC ULTIMAX POUR TOYOTA HDJ 100 ET HZJ 105

Qualité AF 42/66 sans amiante à usage routier et urbain. Homologuée R90 la gamme ULTIMAX répond aux norme CEE et apporte confort et sécurité. Sa résistance à la température atteint 400 degrés.

Informations Techniques :

Pour les véhicules suivants : - TOYOTA HDJ100 4,2TD et V8 4,7l 32s 98-08 11TJAO et HC0#J - TOYOTA HZJ105 4,2D 98-

Référence : MRP-2T05EBC

Prix : **62,33 € TTC/JEU**

EQUIPEMENTS POUR TOYOTA HDJ100-UZJ100 1998/2008



PLAQUETTES DE FREIN ARRIERE FORTIFIÉES TERRAIN TAMER

Plaquettes de frein renforcées Terrain Tamer : performances et sécurité accrues pour véhicules tout-terrain Les plaquettes de frein renforcées Terrain Tamer sont spécialement conçues pour les véhicules soumis à des conditions d'utilisation difficiles : ****Charges lourdes****: elles sont idéales pour les véhicules transportant des charges importantes (augmentation du poids du véhicule ou remorquage d'une caravane). ****Conditions extrêmes****: elles sont parfaitement adaptées aux situations...

Référence : DB1383F
Prix : **125,00 € TTC/KIT**



PLAQUETTES DE FREIN AVANT CERAMIQUE HD TERRAIN TAMER

PLAQUETTES DE FREIN AVANT CERAMIQUE HD TERRAIN TAMER - fabriqué par l'équipementier d'origine - réduction du bruit et des impuretés - haute résistance - technologie brevetée - céramique
Véhicules : TOYOTA LANDCRUISER FZJ105 A PARTIR DE 01/1998 TOYOTA LANDCRUISER FZJ78 A PARTIR DE 08/1999 TOYOTA LANDCRUISER FZJ79 A PARTIR DE 08/1999 TOYOTA LANDCRUISER HDJ100 A PARTIR DE 01/1998 TOYOTA LANDCRUISER HDJ78 A PARTIR DE 08/1999 TOYOTA LANDCRUISER HDJ79 A PARTIR DE...

Référence : DB1365TTC
Prix : **94,00 € TTC/KIT**



PLAQUETTES DE FREIN AVANT EBC GREENSTUFF POUR TOYOTA

Hautes Performances L: 119mm - Hauteur 78mm - Ep: 17mm

Informations Techniques :

Pour les véhicules suivants : - TOYOTA HDJ100 4,2TD et V8 4,7l 32s 98-08 11TJA0 et HC0#J (Hautes Performances) - TOYOTA HZJ78 et HZJ79 4,2D 99- (Hautes Performances - A partir de 2004 - Longueur 119mm)

Référence : MFP-2T11GS
Prix : **132,69 € TTC/JEU**

KIT BOITIER ADDITIONNEL

EQUIPEMENTS POUR TOYOTA HDJ100-UZJ100 1998/2008



KIT DE SUPPRESSION EGR POUR TOYOTA HDJ100

Ce kit permet de supprimer le système EGR (système de recyclage des gaz d'échappement) sans modification. Il optimise le passage de l'air dans le conduit d'admission et évite son encrassement au fil du temps. préciser si "EGR WATER COOLING" on non Enfin il permet également la remise en place du système d'origine ultérieurement.

Informations Techniques :

Le kit est composé de : pièces remplaçant la soupape EGR sur l'admission en aluminium joints admission pièces pour obturer l'échappement sur le collecteur joints échappement goujon et écrous raccord pour fermer le circuit de refroidissement EGR (si équipé)

Référence : EGR100
Prix : **192,00 € TTC/KIT**

KIT TURBO & INTERCOOLER

KIT INTERCOOLER



KIT DE SUPPRESSION EGR POUR TOYOTA HDJ100

Ce kit permet de supprimer le système EGR (système de recyclage des gaz d'échappement) sans modification. Il optimise le passage de l'air dans le conduit d'admission et évite son encrassement au fil du temps. préciser si "EGR WATER COOLING" on non Enfin il permet également la remise en place du système d'origine ultérieurement.

Informations Techniques :

Le kit est composé de : pièces remplaçant la soupape EGR sur l'admission en aluminium joints admission pièces pour obturer l'échappement sur le collecteur joints échappement goujon et écrous raccord pour fermer le circuit de refroidissement EGR (si équipé)

Référence : EGR100
Prix : **192,00 € TTC/KIT**



KIT DURITES SILICONE D'INTERCOOLER POUR TOYOTA HDJ100

Pour Toyota Land Cruiser HDJ100 de 1998 à 2007. Moteur 1HDFTE Kit de durites silicone renforcées Montage uniquement avec intercooler d'origine Specs techniques : Température d'utilisation -40°C / +180°C Pression maxi 5 bars Revêtement spécifique résistant aux hydrocarbures Colori noir

Référence : KITDURINTOEM100
Prix : **222,00 € TTC/KIT**



KIT DURITES SILICONE DE ADMISSION ET TURBO POUR TOYOTA HDJ100

Kit manchons intercooler supérieurs, sortie turbo + admission moteur. RENFORCÉ. Pour Toyota Land Cruiser HDJ100 de 1998 à 2007. Moteur 1HDFTE Kit de durites silicone renforcées Montage entre l'admission / turbo et la double tubulure rigide d'intercooler Specs techniques : Température d'utilisation -40°C / +180°C Pression maxi 5 bars Revêtement spécifique résistant aux hydrocarbures Colori noir

Référence : KITDURTUR100
Prix : **249,00 € TTC/KIT**



KIT INTERCOOLER PERFORMANCE N4 POUR TOYOTA HDJ100

L'intercooler frontal en aluminium gros volume N4-Offroad pour Toyota HDJ100 est un accessoire compatible avec les moteurs d'origine ou modifiés et supporte une pression de suralimentation plus importante. Les durites en silicone DualCore sont résistantes à la chaleur, à la pression, au carburant et à l'huile. Elles sont maintenues par des colliers de serrage et sont connectées au manchon rigide coudé d'origine ou en inox (en option). L'intercooler N4-Offroad offre un volume d'air...

Informations Techniques :

Pour version 4.2L TD 204HP 1998-2007

Référence : PFMT310
Prix : **1 099,00 € TTC/KIT**



TUBES INOX POUR INTERCOOLER POUR TOYOTA LAND CRUISER HDJ100 DE 1998-2003 4.2L TD

Une assurance contre le sable et la poussière ! Ces tubulures intercooler en inox viennent remplacer la pièce d'origine sur le Toyota HDJ100. En effet celle d'origine est en matière plastique et présente par conséquent certaines faiblesses : face à une augmentation de la pression du turbo et en cas de rupture, le bloc aspire de l'air sans passer par le filtre. Ceci peut donc se révéler désastreux notamment lors d'un raid. Ces tubes intercooler vous permettront ainsi d'effectuer votre...

Référence : TOYO124
Prix : **578,00 € TTC/PIECE**

MOYEUX



MOYEUX DEBRAYABLES AVM POUR TOYOTA HZJ/GRJ/FZJ/76/78/79/100

AVM est le célèbre manufacturier brésilien de moyeux débrayables (automatiques ou non). Leader mondial de la spécialité, la qualité des produits AVM n'est plus à démontrer. Les moyeux AVM viennent en remplacement des moyeux automatiques d'origine. L'emploi sur le pont avant augmente la fluidité de conduite tout en réduisant le bruit et la consommation. Ces moyeux débrayables vous permettront de réaliser des économies de carburant et sur l'usure des pneus du train avant quand il n'est pas...

Référence : AVM462
Prix : **178,00 € TTC/PAIRE**

PERFORMANCES TRANSMISSION

BLOCAGE DE DIFFÉRENTIEL



BLOCAGE DE DIFFERENTIEL ARRIERE AIR LOCKER POUR TOYOTA (vendu sans compresseur)

Blocage ARB POUR TOYOTA Landcruiser 200 V8 Landcruiser HZJ105 Landcruiser J100 SUSPENSION INDEPENDANTE Landcruiser J7 à partir de 10/99 LE BLOCAGE ARB COMPREND : (livré sans compresseur) le différentiel, la tuyauterie, les raccords, la notice de montage, les instructions d'utilisation et la liste des pièces détachées. Quand un véhicule prend un virage, la roue extérieure parcourt une plus grande distance que la roue intérieure, elle doit donc tourner...

Référence : RD152
Prix : **1 290,00 € TTC/PIECE**



BLOCAGE DE DIFFERENTIEL AVANT AIR LOCKER POUR TOYOTA HDJ100 IFS (vendu sans compresseur)

Blocage ARB pour TOYOTA HDJ100 AVANT LE BLOCAGE ARB COMPREND : (livré sans compresseur) le différentiel, la tuyauterie, les raccords, la notice de montage, les instructions d'utilisation et la liste des pièces détachées. Quand un véhicule prend un virage, la roue extérieure parcourt une plus grande distance que la roue intérieure, elle doit donc tourner plus vite. Sur tous les véhicules, c'est le différentiel placé entre les demi-arbres de roues qui permet cette...

Référence : RD131
Prix : **1 290,00 € TTC/PIECE**



ELocker

BLOCAGE DE DIFFERENTIEL ELOCKER ARRIERE 100% ELECTRIQUE

BLOCAGE DE DIFFERENTIEL ELOCKER 100% ELECTRIQUE ARRIERE Véhicules : TOYOTA LANDCRUISER FZJ100 A PARTIR DE 01/1998 TOYOTA LANDCRUISER FZJ105 A PARTIR DE 01/1998 TOYOTA LANDCRUISER FZJ78 A PARTIR DE 08/1999 TOYOTA LANDCRUISER FZJ79 A PARTIR DE 08/1999 TOYOTA LANDCRUISER HDJ100 A PARTIR DE 01/1998 TOYOTA LANDCRUISER HDJ78 A PARTIR DE 08/1999 TOYOTA LANDCRUISER HDJ79 A PARTIR DE 08/1999 TOYOTA LANDCRUISER HZJ105 A PARTIR DE 01/1998 TOYOTA LANDCRUISER HZJ78 A PARTIR DE 08/1999...

Référence : A9574

Prix : **1 946,00 € TTC/PIECE**



ELocker

BLOCAGE DE DIFFERENTIEL ELOCKER AVANT 100% ELECTRIQUE

BLOCAGE DE DIFFERENTIEL ELOCKER 100% ELECTRIQUE AVANT Véhicules : TOYOTA LANDCRUISER FZJ100 A PARTIR DE 01/1998 TOYOTA LANDCRUISER HDJ100 A PARTIR DE 01/1998 TOYOTA LANDCRUISER UZJ100 A PARTIR DE 01/1998 Nombre de Cannelures : 30 Proposés depuis peu par les fabricants Harrop et Eaton, les blocages de différentiels électromagnétiques ELockers sont désormais disponibles en France. Terrain Tamer va distribuer le blocage de différentiel « Elocker », à la fois très innovant et extrêmement...

Référence : A10976

Prix : **2 206,00 € TTC/PIECE**



ELocker

KIT BLOCAGE DE DIFFERENTIEL ELOCKER ARRIERE 100% ELECTRIQUE AVEC ROULEMENTS

BLOCAGE DE DIFFERENTIEL ELOCKER 100% ELECTRIQUE ARRIEREKIT AVEC ROULEMENTS Véhicules : TOYOTA LANDCRUISER FZJ100 A PARTIR DE 01/1998 TOYOTA LANDCRUISER FZJ105 A PARTIR DE 01/1998 TOYOTA LANDCRUISER FZJ78 A PARTIR DE 08/1999 TOYOTA LANDCRUISER FZJ79 A PARTIR DE 08/1999 TOYOTA LANDCRUISER HDJ100 A PARTIR DE 01/1998 TOYOTA LANDCRUISER HDJ78 A PARTIR DE 08/1999 TOYOTA LANDCRUISER HDJ79 A PARTIR DE 08/1999 TOYOTA LANDCRUISER HZJ105 A PARTIR DE 01/1998 TOYOTA LANDCRUISER HZJ78 A...

Référence : A9574-4TT

Prix : **1 990,00 € TTC/KIT**

EQUIPEMENTS POUR TOYOTA HDJ100-UZJ100 1998/2008



KIT BLOCAGE DE DIFFERENTIEL ELOCKER AVANT 100% ELECTRIQUE AVEC ROUEMENTS

BLOCAGE DE DIFFERENTIEL ELOCKER 100% ELECTRIQUE AVANTKIT AVEC ROUEMENTS Véhicules : TOYOTA LANDCRUISER FZJ100 A PARTIR DE 01/1998 TOYOTA LANDCRUISER HDJ100 A PARTIR DE 01/1998 TOYOTA LANDCRUISER UZJ100 A PARTIR DE 01/1998 Nombre de Cannelures : 30 Proposés depuis peu par les fabricants Harrop et Eaton, les blocages de différentiels électromagnétiques ELockers sont désormais disponibles en France. Terrain Tamer va distribuer le blocage de différentiel « ELocker », à la fois très...

Référence : **A10976-12TT**

Prix : **2 255,00 € TTC/KIT**

COUPLES CONIQUES



COUPLE CONIQUE ARRIERE 11x43 POUR TOYOTA VDJ 200

Rapport 11:43

Informations Techniques :

PHOTO NON CONTRACTUELLE

Référence : **TLC10-C1143R**

Prix : **964,85 € TTC/PIECE**



COUPLE CONIQUE AVANT 10X41 POUR TOYOTA HDJ 100

Cet article se monte sur les modèles suivants : - TOYOTA HDJ100 4,2TD et V8 4,7l 32s 98-08 11TJA0 et HC0#J

Informations Techniques :

PHOTO NON CONTRACTUELLE

Référence : **TLC10-C1041V**

Prix : **818,35 € TTC/PIECE**

EQUIPEMENTS POUR TOYOTA HDJ100-UZJ100 1998/2008



COUPLE CONIQUE AVANT 11x43 POUR TOYOTA HDJ 100 ET HDJ 200

Rapport 11:43

Informations Techniques :

PHOTO NON CONTRACTUELLE

Référence : TLC10-C1143V

Prix : 902,40 € TTC/PIECE

PRÉFILTRES & ACCESSOIRES

KIT DE MONTAGE



KIT DE MONTAGE N4 POUR PRE-FILTRE RACOR POUR TOYOTA HDJ100 / HZJ105

Kit de montage de pré-filtre à carburant, ne comprends pas le préfiltre. Permet le montage d'un pré filtre RACOR série 100 à coté du filtre d'origine. Kit complet comprenant : support , raccords, collier, durite, nécessaire de montage, visserie, notice. à côté du filtre d'origine, côté conducteur

Référence : SCMO114

Prix : 60,00 € TTC/KIT



KIT DE MONTAGE N4 POUR PRE-FILTRE RACOR POUR TOYOTA HDJ100 / HZJ105

Permet le montage d' un pré filtre RACOR FG 500 / série 200 . Kit complet comprenant: supports , raccords, collier, durite, nécessaire de montage, visserie, notice. Le support permet la fixation de pré filtre RACOR série 100/200/320/400/600 et SEPAR 2000 mais les raccords fournis ne sont pas adaptés montage à côté du filtre d'origine pré-filtre RACOR FG500 / série 200 vendu séparément

Référence : SCMO145

Prix : 120,00 € TTC/KIT

RÉSERVOIRS CARBURANT

ACCESSOIRES



GOULOTTE DOUBLE POUR TOYOTA HDJ100

Informations Techniques :

PHOTO NON CONTRACTUELLE

Référence : FA0022

Prix : 380,36 € TTC/PIECE

RÉSEROIRS DE REMPLACEMENT



RESERVOIR A CARBURANT DE REMPLACEMENT LRA 144L POUR TOYOTA HDJ100

LONGE RANGE AUTOMOTIVE fabrique et fournit des réservoirs auxiliaires et de remplacement de puis 1989. LRA utilise les dernières technologies pour mettre au point et dessiner le réservoir avec la forme la plus adaptée à chaque véhicule. LRA utilise un découpeur plasma contrôlé par ordinateur et la soudure MIG pour faire des cordons pleins et non poreux. Les réservoirs sont cloisonnés, une chambre d'expansion est incorporée dans la conception. Tous les réservoirs sont testés sur pression et...

Informations Techniques :

réservoir de remplacement capacité du réservoir : 144 litres véhicule : TOYOTA HDJ100 La capacité des réservoirs de remplacement LRA est donnée à titre indicatif (à plus ou moins 5 litres près). les caractéristiques de certains véhicules peuvent varier selon le pays d'origine, quelques adaptations peuvent être nécessaires pour monter certains réservoirs LRA. Dans tous les cas, le montage du réservoir de remplacement LRA par un spécialiste est préconisé. Le réservoir de remplacement...

Référence : LRATLC100IFSDFR

Prix : 2 425,50 € TTC/PIECE

RÉSEROIRS SUPPLÉMENTAIRES



RESERVOIR A CARBURANT ADDITIONNEL N4 175L POUR TOYOTA HDJ100

Réservoir supplémentaire de 175L qui vient se positionner sous le plancher AR à la place de la roue de secours. Réservoir en acier avec cloisonnement et peinture époxy. Le remplissage se fait par l'orifice d'origine avec une goulotte 2 voies d'origine Toyota. Une pompe gros débit assure le transfert de carburant du réservoir additionnel au réservoir d'origine. Montage sans modification de votre véhicule. Le kit complet comprend : Réservoir, goulotte 2 voie, pompe Facet gros débit, jauge...

Informations Techniques :

TOYOTA : Land Cruiser série 100 HDJ100 ph.3 4.2 TD 24s (2005 -> 2007) 1HD-FTE / 205cv HDJ100 ph.2 4.2 TD 24s (2002 -> 2005) 1HD-FTE / 205cv HDJ100 ph.1 4.2 TD 24s (1998 -> 2002) 1HD-FTE / 204cv

Référence : RER100

Prix : 1 984,00 € TTC/PIECE



RESERVOIR A CARBURANT SUPPLEMENTAIRE LRA 160L POUR TOYOTA HDJ100

LONGE RANGE AUTOMOTIVE fabrique et fournit des réservoirs auxiliaires et de remplacement de puis 1989. LRA utilise les dernières technologies pour mettre au point et dessiner le réservoir avec la forme la plus adaptée à chaque véhicule. LRA utilise un découpeur plasma contrôlé par ordinateur et la soudure MIG pour faire des cordons pleins et non poreux. Les réservoirs sont cloisonnés, une chambre d'expansion est incorporée dans la conception. Tous les réservoirs sont testés sur pression et...

Informations Techniques :

réservoir supplémentaire en acier, livré complet avec : goulotte pompe durites interrupteur jaugeur capacité du réservoir : 160 litres véhicule : TOYOTA HDJ 100 Les réservoirs supplémentaires LRA se montent facilement. Chaque réservoir LRA possède son orifice de remplissage (double goulotte dans l'emplacement d'origine ou nouvel emplacement) Le carburant est transféré des réservoirs auxiliaires LRA vers le réservoir principale par l'intermédiaire d'une pompe à gasoil. les...

Référence : LRATLC100AX

Prix : 2 519,16 € TTC/PIECE

SNORKELS & ACCESSOIRES

EQUIPEMENTS POUR TOYOTA HDJ100-UZJ100 1998/2008



SNORKEL SAFARI ARMAX POUR TOYOTA HDJ 100 ET HZJ 105

Pionniers au début des années 80, les snorkels Safari répondaient à un besoin de la part des offroaders de protéger leur moteur de la poussière et des très nombreux passages à gué rencontrés lors de raids. Sans doute les meilleurs dans les conditions les plus difficiles, les snorkels Safari sont minutieusement conçus, testés et fabriqués pour chaque modèle de 4x4. Les snorkels Safari sont choisis dans le monde entier. Les snorkels Safari sont fabriqués dans les matières les plus robustes: un...

Informations Techniques :

POSITIONNEMENT DU SNORKEL : DROITE Attention nécessite de déplacer l'antenne radio à gauche

Référence : **SS86HP**

Prix : **679,00 € TTC/PIECE**

PIÈCES RECHANGE & ENTRETIEN

BALAI D'ESSUIE-GLACE



BALAI D'ESSUIE GLACE 400mm DENSO

400mm

Informations Techniques :

balai d'essui glace avant / arrière pour : * DAIHATSU FERROZA 1,6 F3 1988- (Avant - 400mm) * HYUNDAI TERRACAN 01/01- HP (Arrière - 400mm) * KIA SPORTAGE 2,0i 16v 05/94-03/04 K00 (Arrière - 400mm) * KIA SPORTAGE Turbo Diesel 10/96-03/04 K00 (Arrière - 400mm) * MITSUBISHI L200 07/92-12/96 K34 (400mm) * MITSUBISHI PAJERO 2,3TD 04/82-06/86 LO43/LO48 (Avant - 400mm) * MITSUBISHI PAJERO 2,5TD 02/91-08/99 V24/V44 (Avant - 400mm) * MITSUBISHI PAJERO 2,5TD 06/86-02/91 LO4/L14 (Avant - 400mm)...

Référence : **JSS-X40C**

Prix : **12,42 € TTC/PIECE**

EQUIPEMENTS POUR TOYOTA HDJ100-UZJ100 1998/2008



BALAI D'ESSUI GLACE

Avant - 480 mm

Références :

JSS-X48C - BALAI D'ESSUIE GLACE 480mm DENSO

Prix : 13,50 € TTC/PIECE

JSS-X50C - BALAI D'ESSUIE GLACE 500mm DENSO

Prix : 16,38 € TTC/PIECE

DIRECTION / ROTULE



BIELLETTE de CREMAILLERE Equipementier Origine

Jusqu'à 08/02

Référence : **MRD-8210OE**

Prix : **81,35 € TTC/PIECE**



BIELLETTE de CREMAILLERE Equipementier Origine

A partir de 08/02

Référence : **MRD-8211OE**

Prix : **50,87 € TTC/PIECE**



BIELLETTE de CREMAILLERE Générique

Jusqu'à 08/02

Informations Techniques :

PHOTO NON CONTRACTUELLE

Référence : **MRD-8210**

Prix : **30,55 € TTC/PIECE**

EQUIPEMENTS POUR TOYOTA HDJ100-UZJ100 1998/2008



Reproduction interdite

BIELLETTE de CREMAILLERE Générique

A partir de 08/02

Informations Techniques :

PHOTO NON CONTRACTUELLE

Référence : MRD-8211

Prix : 39,24 € TTC/PIECE



CREMAILLERE de DIRECTION ORIGINE TOYOTA HDJ100 APRES 08/2002

A partir de 08/02 - Pièce d'origine Constructeur

Informations Techniques :

PHOTO NON CONTRACTUELLE

Référence : TLC11-44200

Prix : 2 074,00 € TTC/PIECE



CREMAILLERE de DIRECTION ORIGINE TOYOTA HDJ100 AVANT 08/2002

Jusqu'à 08/02 - Pièce d'origine Constructeur

Informations Techniques :

PHOTO NON CONTRACTUELLE

Référence : TLC10-44250

Prix : 1 820,05 € TTC/PIECE



GRAISSEUR POUR FUSEE POUR TOYOTA LAND CRUISER ET HILUX

Permet de graisser le roulement intérieur sans démonter la fusée
Augmente la durée de vie des roulements Compatible avec toutes les broches filetées Toyota

Informations Techniques :

Poids : 0.240Kg Longueur : 15cm Largeur : 5.5cm Hauteur : 24cm

Référence : TTSGT

Prix : 91,00 € TTC/PIECE

EQUIPEMENTS POUR TOYOTA HDJ100-UZJ100 1998/2008



KIT SILENT-BLOCS De Crémaillère de Direction Polyuréthane pour Toyota HDJ100 APRES 08/2002

A partir de 08/2002

Référence : SPF2987K
Prix : 152,46 € TTC/PIECE



KIT SILENT-BLOCS De crémaillère de direction Polyuréthane pour Toyota HDJ100 AVANT 08/2002

Jusqu'à 08/2002

Référence : SPF2470K
Prix : 114,94 € TTC/PIECE



POMPE de DIRECTION ASSISTEE

Jusqu'à 08/02 - Pièce d'origine constructeur

Référence : T1HDF-44310
Prix : 1 579,27 € TTC/PIECE



POMPE de DIRECTION ASSISTEE

A partir de 08/02 - Véhicule avec vanne EGR non refroidie par eau

Référence : T1HDF-44311
Prix : 523,86 € TTC/PIECE



POMPE de DIRECTION ASSISTEE

A partir de 08/02 - Véhicule avec vanne EGR refroidie par eau

Référence : T1HDF-44312
Prix : 1 703,58 € TTC/PIECE

EQUIPEMENTS POUR TOYOTA HDJ100-UZJ100 1998/2008



ROTULE de DIRECTION Droite Equipementier Origine

ROTULE de DIRECTION Droite Equipementier Origine Droite Jusqu'à 08/02 - 555

Référence : MTR-82110E
Prix : 51,02 € TTC/PIECE



ROTULE de DIRECTION Droite Equipementier Origine

Droite - A partir de 08/02 - 555

Informations Techniques :

PHOTO NON CONTRACTUELLE

Référence : MTR-82130E
Prix : 49,19 € TTC/PIECE



ROTULE de DIRECTION Gauche Equipementier Origine

Gauche - Jusqu'à 08/02 - 555

Référence : MTR-82100E
Prix : 51,02 € TTC/PIECE



ROTULE de DIRECTION Gauche Equipementier Origine

Gauche - A partir de 08/02 - 555

Informations Techniques :

PHOTO NON CONTRACTUELLE

Référence : MTR-82120E
Prix : 49,19 € TTC/PIECE



ROTULE Inférieure Equipementier Origine

Référence : MLB-82030E
Prix : 74,97 € TTC/PIECE

EQUIPEMENTS POUR TOYOTA HDJ100-UZJ100 1998/2008



ROTULE Supérieure Equipementier Origine

Référence : MUB-82100E

Prix : 91,88 € TTC/PIECE

ECLAIRAGE



ANTI BROUILLARD DE PARE CHOC AVANT DROIT POUR TOYOTA HDJ 100 ET HZJ 105

Informations Techniques :

Pour les véhicules suivants : - TOYOTA HDJ100 4,2TD et V8 4,7l 32s 98-08 11TJA0 et HC0#J (Jusqu'à 05/2005 - Optique et clignotant séparés). - TOYOTA HZJ105 4,2D 98- (Jusqu'à 05/2005 - Optique et clignotant séparés).

Référence : TLC10-69002

Prix : 70,86 € TTC/PIECE



ANTI BROUILLARD DE PARE CHOC AVANT GAUCHE POUR TOYOTA HDJ 100 ET HZJ 105

Informations Techniques :

Pour les véhicules suivants : - TOYOTA HDJ100 4,2TD et V8 4,7l 32s 98-08 11TJA0 et HC0#J (Jusqu'à 05/2005 - Optique et clignotant séparés). - TOYOTA HZJ105 4,2D 98- (Jusqu'à 05/2005 - Optique et clignotant séparés).

Référence : TLC10-69001

Prix : 70,86 € TTC/PIECE



FEU AVANT DROIT POUR TOYOTA HDJ 100 ET HZJ 105

Informations Techniques :

Pour les véhicules suivants : - TOYOTA HDJ100 4,2TD et V8 4,7l 32s 98-08 11TJA0 et HC0#J (Jusqu'à 05/2005 - Optique et clignotant séparés). - TOYOTA HZJ105 4,2D 98- (Jusqu'à 05/2005 - Optique et clignotant séparés).

Référence : **TLC10-67012**

Prix : **28,26 € TTC/PIECE**



FEU AVANT GAUCHE POUR TOYOTA HDJ100 ET HZJ105

Informations Techniques :

Pour les véhicules suivants : - TOYOTA HDJ100 4,2TD et V8 4,7l 32s 98-08 11TJA0 et HC0#J (Jusqu'à 05/2005 - Optique et clignotant séparés). - TOYOTA HZJ105 4,2D 98- (Jusqu'à 05/2005 - Optique et clignotant séparés).

Référence : **TLC10-67011**

Prix : **28,26 € TTC/PIECE**



FEU D'AILE ARRIERE A LED GAUCHE POUR TOYOTA HDJ100 ET HZJ105

Après 05/2005 - A diodes, Rouge, Orange et Blanc

Informations Techniques :

Pour les véhicules suivants : - TOYOTA HDJ100 4,2TD et V8 4,7l 32s 98-08 11TJA0 et HC0#J (Après 05/2005 - A diodes, Rouge, Orange et Blanc) - TOYOTA HZJ105 4,2D 98- (Après 05/2005 - A diodes, Rouge, Orange et Blanc)

Référence : **TLC10-70421**

Prix : **181,38 € TTC/PIECE**



FEU D'AILE ARRIERE DROIT A LED POUR TOYOTA HDJ100 ET HZJ105

Après 05/2005 - A diodes, Rouge, Orange et Blanc

Informations Techniques :

Pour les véhicules suivants : - TOYOTA HDJ100 4,2TD et V8 4,7l 32s 98-08 11TJA0 et HC0#J (Après 05/2005 - A diodes, Rouge, Orange et Blanc) - TOYOTA HZJ105 4,2D 98- (Après 05/2005 - A diodes, Rouge, Orange et Blanc)

Référence : **TLC10-70422**

Prix : **181,38 € TTC/PIECE**



FEU D'AILE ARRIERE DROIT POUR TOYOTA HDJ100 ET HZJ105

Informations Techniques :

Pour les véhicules suivants : - TOYOTA HDJ100 4,2TD et V8 4,7l 32s 98-08 11TJA0 et HC0#J (Jusqu'à 08/2002 - Rouge, Orange et Blanc). - TOYOTA HZJ105 4,2D 98- (Jusqu'à 08/2002 - Rouge, Orange et Blanc).

Référence : **TLC10-70202**

Prix : **68,15 € TTC/PIECE**



FEU D'AILE ARRIERE DROIT POUR TOYOTA HDJ100 ET HZJ105

De 08/2002 à 05/2005 - Rouge et Blanc

Informations Techniques :

Pour les véhicules suivants : - TOYOTA HDJ100 4,2TD et V8 4,7l 32s 98-08 11TJA0 et HC0#J (De 08/2002 à 05/2005 - Rouge et Blanc) - TOYOTA HZJ105 4,2D 98- (De 08/2002 à 05/2005 - Rouge et Blanc)

Référence : **TLC10-70312**

Prix : **82,82 € TTC/PIECE**



FEU D'AILE ARRIERE GAUCHE POUR TOYOTA HDJ100 ET HZJ105

Informations Techniques :

Pour les véhicules suivants : - TOYOTA HDJ100 4,2TD et V8 4,7l 32s 98-08 11TJA0 et HC0#J (Jusqu'à 08/2002- Rouge, Orange et Blanc).
- TOYOTA HZJ105 4,2D 98- (Jusqu'à 08/2002- Rouge, Orange et Blanc).

Référence : TLC10-70201

Prix : **68,15 € TTC/PIECE**



FEU D'AILE ARRIERE GAUCHE POUR TOYOTA HDJ100 ET HZJ105

De 08/2002 à 05/2005 - Rouge et Blanc

Informations Techniques :

Pour les véhicules suivants : - TOYOTA HDJ100 4,2TD et V8 4,7l 32s 98-08 11TJA0 et HC0#J (De 08/2002 à 05/2005 - Rouge et Blanc) - TOYOTA HZJ105 4,2D 98- (De 08/2002 à 05/2005 - Rouge et Blanc)

Référence : TLC10-70311

Prix : **82,82 € TTC/PIECE**



FEU DE HAYON ARRIERE DROIT A LED POUR TOYOTA HDJ100 ET HZJ105

Après 05/2005 - A diodes, Rouge, Orange et Blanc

Informations Techniques :

Pour les véhicules suivants : - TOYOTA HDJ100 4,2TD et V8 4,7l 32s 98-08 11TJA0 et HC0#J (Après 05/2005 - A diodes, Rouge, Orange et Blanc) - TOYOTA HZJ105 4,2D 98- (Après 05/2005 - A diodes, Rouge, Orange et Blanc)

Référence : TLC10-70832

Prix : **92,11 € TTC/PIECE**



FEU DE HAYON ARRIERE DROIT POUR TOYOTA HDJ100 ET HZJ105

Informations Techniques :

Pour les véhicules suivants : - TOYOTA HDJ100 4,2TD et V8 4,7l 32s 98-08 11TJA0 et HC0#J (Jusqu'à 08/2002 - Rouge, Orange et Blanc).
- TOYOTA HZJ105 4,2D 98- (Jusqu'à 08/2002 - Rouge, Orange et Blanc).

Référence : TLC10-70602

Prix : **47,27 € TTC/PIECE**



FEU DE HAYON ARRIERE DROIT POUR TOYOTA HDJ100 ET HZJ105

De 08/2002 à 05/2005 - Rouge et Blanc

Informations Techniques :

Pour les véhicules suivants : - TOYOTA HDJ100 4,2TD et V8 4,7l 32s 98-08 11TJA0 et HC0#J (De 08/2002 à 05/2005 - Rouge et Blanc) - TOYOTA HZJ105 4,2D 98- (De 08/2002 à 05/2005 - Rouge et Blanc)

Référence : TLC10-70712

Prix : **68,35 € TTC/PIECE**



FEU DE HAYON ARRIERE GAUCHE A LED POUR TOYOTA HDJ100 ET HZJ105

Après 05/2005 - A diodes, Rouge, Orange et Blanc

Informations Techniques :

Pour les véhicules suivants : - TOYOTA HDJ100 4,2TD et V8 4,7l 32s 98-08 11TJA0 et HC0#J (Après 05/2005 - A diodes, Rouge, Orange et Blanc) - TOYOTA HZJ105 4,2D 98- (Après 05/2005 - A diodes, Rouge, Orange et Blanc)

Référence : TLC10-70831

Prix : **92,11 € TTC/PIECE**



FEU DE HAYON ARRIERE GAUCHE POUR TOYOTA HDJ100 ET HZJ105

Informations Techniques :

Pour les véhicules suivants : - TOYOTA HDJ100 4,2TD et V8 4,7i 32s 98-08 11TJA0 et HC0#J (Jusqu'à 08/2002- Rouge, Orange et Blanc).
- TOYOTA HZJ105 4,2D 98- (Jusqu'à 08/2002- Rouge, Orange et Blanc).

Référence : TLC10-70601

Prix : **80,38 € TTC/PIECE**



FEU DE HAYON ARRIERE GAUCHE POUR TOYOTA HDJ100 ET HZJ105

De 08/2002 à 05/2005 - Rouge et Blanc

Informations Techniques :

Pour les véhicules suivants : - TOYOTA HDJ100 4,2TD et V8 4,7i 32s 98-08 11TJA0 et HC0#J (De 08/2002 à 05/2005 - Rouge et Blanc) - TOYOTA HZJ105 4,2D 98- (De 08/2002 à 05/2005 - Rouge et Blanc)

Référence : TLC10-70711

Prix : **68,35 € TTC/PIECE**



Reproduction interdite

KIT 2 OPTIQUES LISSES POUR TOYOTA HDJ100 APRES 2005

Réglage Manuel - En remplacement de l'ensemble phare + feu - Homologué Europe - A partir de 05/2005 - Pour véhicule avec Clignotant Intégré à l'optique A partir de 05/2005 - Pour véhicule avec Clignotant Intégré à l'optique

Informations Techniques :

A partir de 05/2005 - Pour véhicule avec Clignotant Intégré à l'optique

Référence : TLC10-63330

Prix : **341,24 € TTC/KIT**



KIT 2 OPTIQUES LISSES POUR TOYOTA HDJ100 AVANT 2005

Réglage Manuel - En remplacement de l'ensemble phare+ feu - Homologué Europe - AVANT 05/2005

Informations Techniques :

AVANT 05/2005 - Pour véhicule avec Clignotant séparé de l'optique

Référence : TLC10-63330-B

Prix : **341,24 € TTC/KIT**



KIT 2 REPETITEURS D'AILE CRYSTAL POUR TOYOTA HDJ100 ET HZJ105

Informations Techniques :

Pour les véhicules suivants : -TOYOTA HDJ100 4,2TD et V8 4,7l 32s 98-08 11TJA0 et HC0#J -TOYOTA HZJ105 4,2D 98- Photo non contractuelle.

Référence : TLC10-69990

Prix : **11,71 € TTC/KIT**



OPTIQUE DROIT POUR TOYOTA HDJ100 ET HZJ105

Informations Techniques :

Pour les véhicules suivants : -TOYOTA HDJ100 4,2TD et V8 4,7l 32s 98-08 11TJA0 et HC0#J (Jusqu'à 05/2005 - Optique et clignotant séparés). -TOYOTA HZJ105 4,2D 98- (Jusqu'à 05/2005 - Optique et clignotant séparés).

Référence : TLC10-63012E

Prix : **162,17 € TTC/PIECE**



OPTIQUE DROIT POUR TOYOTA HDJ100 ET HZJ105

Informations Techniques :

Pour les véhicules suivants : - TOYOTA HDJ100 4,2TD et V8 4,7l 32s 98-08 11TJA0 et HC0#J (A partir de 05/2005 - Clignotant intégré à l'optique) - TOYOTA HZJ105 4,2D 98- (A partir de 05/2005 - Clignotant intégré à l'optique)

Référence : TLC10-63222

Prix : **219,83 € TTC/PIECE**

EQUIPEMENTS POUR TOYOTA HDJ100-UZJ100 1998/2008



OPTIQUE GAUCHE POUR TOYOTA HDJ100 ET HZJ105

Informations Techniques :

Pour les véhicules suivants : -TOYOTA HDJ100 4,2TD et V8 4,7l 32s 98-08 11TJA0 et HC0#J (Jusqu'à 05/2005 - Optique et clignotant séparés). -TOYOTA HZJ105 4,2D 98- (Jusqu'à 05/2005 - Optique et clignotant séparés).

Référence : TLC10-63011E

Prix : **164,86 € TTC/PIECE**



OPTIQUE GAUCHE POUR TOYOTA HDJ100 ET HZJ105

Informations Techniques :

Pour les véhicules suivants : - TOYOTA HDJ100 4,2TD et V8 4,7l 32s 98-08 11TJA0 et HC0#J (A partir de 05/2005 - Clignotant intégré à l'optique) - TOYOTA HZJ105 4,2D 98- (A partir de 05/2005 - Clignotant intégré à l'optique)

Référence : TLC10-63221

Prix : **233,70 € TTC/PIECE**

ELECTRICITÉ



ANTENNE MANUELLE POUR TOYOTA HDJ100 MONTAGE A GAUCHE

La pose d'un snorkel sur le Toyota HDJ 100 nécessite la suppression de l'antenne d'origine à droite. C'est pourquoi Equip'Raid vous propose cette antenne accompagnée d'une rallonge de câblage.

Référence : 86300-60171KT

Prix : **143,52 € TTC/PIECE**



COMMANDE/BOUTON BLOCAGE DE DIFFERENTIEL AVANT ET ARRIERE

Pièce d'origine TOYOTA interrupteur, commande, bouton de blocage de différentiel L'interrupteur de blocage de différentiel essentiel Pour des performances tout-terrain robustes et une gestion de traction supérieure de votre Toyota, le commutateur de verrouillage du différentiel central joue un rôle essentiel. Lorsque vous naviguez sur un terrain difficile, ce commutateur permet au conducteur de verrouiller le différentiel central, répartissant la puissance de manière uniforme sur toutes les...

Référence : 8472560020

Prix : **60,60 € TTC/PIECE**



KIT SOLENOIDE/RELAIS COMPLET POUR REFECTION DEMARREUR POUR TOYOTA *ORIGINE TOYOTA*

Les 4x4 Toyota connaissent un problème récurrent : la panne du démarreur ! Bien que les symptômes évoquent une batterie défaillante, c'est souvent le démarreur qui est en cause. Grâce au kit de réfection du démarreur, vous trouverez toutes les pièces nécessaires pour la remise en état de cette organe essentiel. De plus, vous ferez une substantielle économie comparé au coût du remplacement par un neuf. Pièce d'origine constructeur 28150-17030 / 28150-17020 voir l'article (Univers Toy,...

Informations Techniques :

Kit complet avec des contacts permettant une rénovation durable de votre démarreur TOYOTA Montage facile

Référence : 28150-17030

Prix : **129,00 € TTC/PIECE**



MOTEUR DE BLOCAGE ARRIERE POUR TOYOTA HDJ 100 **ORIGINE TOYOTA**

Cet article se monte sur les modèles suivants : -TOYOTA HDJ100 4,2TD et V8 4,7l 32s 98-08 11TJA0 et HC0#J (Pièce d'origine Constructeur) REF. ORIGINE : 41450-60070

Référence : TLC10-41450

Prix : **1 874,08 € TTC/PIECE**

EQUIPEMENTS POUR TOYOTA HDJ100-UZJ100 1998/2008



MOTEUR DE BLOCAGE CENTRAL POUR TOYOTA HDJ 100 **ORIGINE TOYOTA**

Cet article se monte sur les modèles suivants : -TOYOTA HDJ100 4,2TD et V8 4,7l 32s 98-08 11TJA0 et HC0#J (Pièce d'origine Constructeur) REF. ORIGINE : 36410-60060 36410-60061

Référence : **TLC10-36410**
Prix : **832,80 € TTC/PIECE**

EMBRAYAGE



KIT DE VISSERIE POUR VOLANT MOTEUR POUR TOYOTA HDJ 80/100 **ORIGINE TOYOTA**

Visserie et gonds de centrage mécanisme pour volant moteur HDJ80 24S permet me le montage de sur Hdj8012s

Informations Techniques :

Pièce origine constructeur

Référence : **13450-17020KTMT**
Prix : **36,00 € TTC/PIECE**



KIT EMBRAYAGE COMPLET D'ORIGINE POUR TOYOTA HDJ 100

4,2TD

Informations Techniques :

Pour les véhicules suivants : -TOYOTA HDJ100 4,2TD et V8 4,7l 32s 98-08 11TJA0 et HC0#J (4,2TD)

Référence : **MCK-1T13A**
Prix : **654,83 € TTC/KIT**

EQUIPEMENTS POUR TOYOTA HDJ100-UZJ100 1998/2008



KIT EMBRAYAGE RENFORCE XTREME OUTBACK +20% 590 NM POUR TOYOTA HDJ100 A PARTIR DE 1998

Disque d'embrayage renforcée avec revêtement organique et mécanisme renforcé (avec une pression supérieure). La pédale d'embrayage peut éventuellement devenir sensiblement plus dure (augmentation de tenue 25 %) Utilisation Idéale pour tracter les remorques ou fonctionnement avec une charge spéciale, loisirs, dunes kit complet : Disque d'embrayage mécanisme butée roulement kit adapté pour les véhicules suivants : TOYOTA HDJ100 A PARTIR DE 1998 dimensions : ...

Référence : **KTY30005-1A**

Prix : **820,00 € TTC/KIT**



ROULEMENT PILOTE

Référence : **T1HDT-90363**

Prix : **40,59 € TTC/PIECE**



VOLANT MOTEUR POUR TOYOTA HDJ80 24S / HDJ100 **ORIGINE TOYOTA**

Le volant moteur est une masse d'inertie servant à réguler la rotation du vilebrequin. Il est une pièce importante pour vous assurer un bon fonctionnement du moteur ainsi qu'un confort de conduite. permet de montage d'un embrayage grand diamètre sur le HDJ80 12s Référence : 13405-17020 Poids (en kg) : 16 Réfs équivalentes : 1340517020 Diamètre : 302 MM

Informations Techniques :

Pièce origine constructeur

Référence : **13450-17020**

Prix : **727,00 € TTC/PIECE**

FILTRATION

FILTRES À AIR / CARBURANT / HUILE

EQUIPEMENTS POUR TOYOTA HDJ100-UZJ100 1998/2008

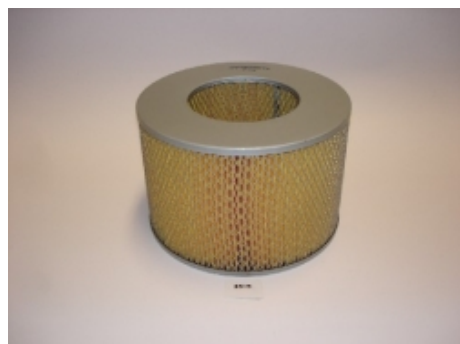

FILTRE A AIR POUR TOYOTA HDJ100 ET HZJ105

4,2TD

Informations Techniques :

Filtre à air pour : * TOYOTA HDJ100 4,2TD et V8 4,7l 32s 01/98-11TJA0 et HC05J (4,2TD) * TOYOTA HZJ105 4,2D 01/98-

Référence : MAF-3T10

Prix : **36,34 € TTC/PIECE**



FILTRE A AIR POUR TOYOTA KDJ 120/150 ET UZJ100

4,7l V8

Référence : MAF-3272

Prix : **15,77 € TTC/PIECE**



FILTRE A CARBURANT POUR TOYOTA

Cet article se monte sur les modèles suivants : - TOYOTA HDJ100 TD 98-08 11TJA0 et HC0#J (4,2TD) - TOYOTA Hilux D4D 01-04 KDN165/KDN170 - TOYOTA HZJ105 4,2D 98- - TOYOTA KDJ12# et GRJ12# 03-10 J12#/Z29J (D4D) - TOYOTA KDJ150 et KDJ155 08/09- (D4D) - TOYOTA KDJ90 et KDJ95 D4D 00-04 KDJ9#/Z99J - TOYOTA KZJ90, KZJ95 ET VZJ9# 96-00 11#J9/#Y99J (3,0TD - A partir de 1999 - 129mm x 90mm) - TOYOTA Hiace D4D 01-

Informations Techniques :

Cet article se monte sur les modèles suivants : - TOYOTA HDJ100 4,2TD et V8 4,7l 32s 98-08 11TJA0 et HC0#J (4,2TD) - TOYOTA Hilux D4D 01-04 KDN165/KDN170 - TOYOTA HZJ105 4,2D 98- - TOYOTA KDJ12# et GRJ12# 03-10 J12#/Z29J (D4D) - TOYOTA KDJ150 et KDJ155 08/09- (D4D) - TOYOTA KDJ90 et KDJ95 D4D 00-04 KDJ9#/Z99J - TOYOTA KZJ90, KZJ95 ET VZJ9# 96-00 11#J9/#Y99J (3,0TD - A partir de 1999 - 129mm x 90mm) - TOYOTA Hiace D4D 01-

Référence : MFF-3240

Prix : **16,11 € TTC/PIECE**



FILTRE A CARBURANT POUR TOYOTA HDJ 100 4,7I V8

4,7I V8

Référence : MFF-3T11
Prix : **17,15 € TTC/PIECE**



FILTRE A HUILE

pour les véhicules suivants : 4x4 FORDRanger II09-12(Vissé - Ø 73mm - Longueur 102mm - Filetage 3/4x16) 4x4 FORDRanger II07-09(Vissé - Ø 73mm - Longueur 102mm - Filetage 3/4x16) 4x4 MAZDABT5009-12 UN#(Vissé - Ø 73mm - Longueur 102mm - Filetage 3/4x16) 4x4 MAZDABT5006-09 UN#(Vissé - Ø 73mm - Longueur 102mm - Filetage 3/4x16) 4x4 TOYOTAFJ Cruiser06-GSJ15(Vissé - Ø 73mm - Longueur 102mm - Filetage 3/4x16) 4x4 TOYOTAGRJ120 et GRJ12503-10 AU29J / BU29J(Vissé - Ø 73mm - Longueur...

Référence : MOF-3T15
Prix : **9,20 € TTC/PIECE**



FILTRE A HUILE TOYOTA TERRAIN TAMER TTO421

TRERRAIN TAMER convient uniquement pour les moteurs diesel
Filtre à huile pour : 4x4 FORDRanger I99-07 UN(Vissé - Ø 100mm - Longueur 121mm - Filetage M24x1,5 - A partir de 06/2000) 4x4 MAZDAB2500 TD99-06 UN(Vissé - Ø 100mm - Longueur 121mm - Filetage M24x1,5 - A partir de 06/2000) 4x4 TOYOTAHDJ100 4,2TD98-08 11TJA0 et HC05J(Vissé - Ø 100mm - Longueur 121mm - Filetage M24x1,5 - 4,2TD) 4x4 TOYOTAHDJ80 12s90-95 11TJ80(Vissé - Ø 100mm - Longueur 121mm - Filetage M24x1,5 - Tous Diesel) ...

Référence : TTO-421
Prix : **25,00 € TTC/PIECE**

EQUIPEMENTS POUR TOYOTA HDJ100-UZJ100 1998/2008



FILTRE A HUILE POUR TOYOTA

convient uniquement pour les moteurs diesel Filtre à huile pour : 4x4 FORDRanger I99-07 UN(Vissé - Ø 100mm - Longueur 121mm - Filetage M24x1,5 - A partir de 06/2000) 4x4 MAZDAB2500 TD99-06 UN(Vissé - Ø 100mm - Longueur 121mm - Filetage M24x1,5 - A partir de 06/2000) 4x4 TOYOTAHDJ100 4,2TD98-08 11TJA0 et HC05J(Vissé - Ø 100mm - Longueur 121mm - Filetage M24x1,5 - 4,2TD) 4x4 TOYOTAHDJ80 12s90-95 11TJ80(Vissé - Ø 100mm - Longueur 121mm - Filetage M24x1,5 - Tous Diesel) 4x4...

Référence : MOF-3213
Prix : 19,73 € TTC/PIECE



FILTRE HABITACLE POUR TOYOTA

FILTRE HABITACLE AU CHARBON ACTIF POUR TOYOTA : FJ Cruiser HDJ100 GRJ120 KDJ120 KDJ125 KZJ120 RZJ120 4 RUNNER GRN210 GRN215

Référence : TTCA-460C
Prix : 28,00 € TTC/PIECE



KIT 3 FILTRES TERRAIN TAMER TOYOTA LAND CRUISER HDJ100 A PARTIR DE 1998

Le kit comprend : filtre à air filtre à carburant filtre à huile Inclus avec le kit : le joint de bouchon, une dose d'additif Flashlube ainsi qu'un stickers pour le rappel d'entretien

Référence : TFK18
Prix : 117,00 € TTC/KIT

FREINAGE



CAME DE FREIN A MAIN MODIFIER TERRAIN TAMER POUR TOYOTA

permet de recuperer le jeu du mécanisme de frein à main qui devient impossible à régler et de retrouver un système de frein à main efficace sur nos anciens toyota ayant le système frein à main dans les disques.

Référence : TTSHB
Prix : 22,08 € TTC/PIECE

FREINAGE HAUTE PERFORMANCE



DISQUE DE FREIN ARRIERE PERCE / RAINURE TERRAIN TAMER

DISQUE DE FREIN : - Percé / rainuré - Modèle réversible (se monte à gauche ou à droite) - Finition améliorant l'évacuation des impuretés - Offre un meilleur refroidissement permettant une plus grande endurance lors des freinages intenses Véhicules : TOYOTA LANDCRUISER FZJ100 A PARTIR DE 01/1998 TOYOTA LANDCRUISER HDJ100 A PARTIR DE 01/1998 TOYOTA LANDCRUISER UZJ100 A PARTIR DE 01/1998

Référence : 42431-60280HP

Prix : 159,00 € TTC/PIECE



DISQUE DE FREIN AVANT PERCE / RAINURE TERRAIN TAMER

DISQUE DE FREIN : - Percé / rainuré - Modèle réversible (se monte à gauche ou à droite) - Finition améliorant l'évacuation des impuretés - Offre un meilleur refroidissement permettant une plus grande endurance lors des freinages intenses Véhicules : TOYOTA LANDCRUISER FZJ100 A PARTIR DE 01/1998 TOYOTA LANDCRUISER HDJ100 A PARTIR DE 01/1998 TOYOTA LANDCRUISER UZJ100 A PARTIR DE 01/1998

Référence : 43512-60170HP

Prix : 159,00 € TTC/PIECE

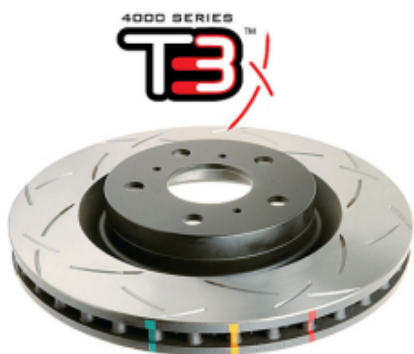

DISQUES ARRIERE DBA 4000 SERIES T3 312 MM POUR TOYOTA HDJ/UZJ100

DBA a breveté son système de ventilation des disques "kangaroo Paw" ou Patte de Kangourou. Ce système permet une ventilation beaucoup plus efficace pour maintenir les disques aux températures les plus basses lors d'une utilisation intensive. L'utilisation du Kangaroo Paw en lieu et place des systèmes conventionnels à colonnes ou parois permet d'augmenter l'efficacité du refroidissement en comparaison avec la plupart des autres disques ventilés. Ce système réduit grandement le risque de...

Informations Techniques :

Diamètre extérieur : 330mm Diamètre intérieur : 110mm Epaisseur : 18mm

Référence : DBA4789S

Prix : 522,00 € TTC/PAIRE



DISQUES ARRIERE DBA STREET SERIES T2 312MM POUR TOYOTA HDJ/UZJ100

DBA a breveté son système de ventilation des disques "kangaroo Paw" ou Patte de Kangourou. Ce système permet une ventilation beaucoup plus efficace pour maintenir les disques aux températures les plus basses lors d'une utilisation intensive. L'utilisation du Kangaroo Paw en lieu et place des systèmes conventionnels à colonnes ou parois permet d'augmenter l'efficacité du refroidissement en comparaison avec la plupart des autres disques ventilés. Ce système réduit grandement le risque de...

Informations Techniques :

Diamètre extérieur : 330 mm Diamètre intérieur : 110 mm Epaisseur : 18 mm

Référence : **DBA789S**
Prix : **308,00 € TTC/PAIRE**



DISQUES ARRIERE PERCES RAINURES VENTILES DBA GOLD POUR TOYOTA HDJ100 A PARTIR DE 1998

Les disques de freins rainurés percés DBA garantissent un freinage optimal et constant. Le percage assure une ventilation efficace même en condition d'utilisation sévère (véhicule chargé utilisé en Raid par exemple), tandis que le rainurage permet de nettoyer disques et plaquettes pour un freinage toujours efficace quelque soient les conditions de roulage (boue, sable...). Le complément indispensable de toute préparation tout-terrain sérieuse.

Informations Techniques :

Pour Toyota HDJ / UZJ 100 Diamètre 330 mm

Référence : **DBA789X**
Prix : **340,00 € TTC/PAIRE**



DISQUES AVANT DBA 4000 SERIES T3 312 MM POUR TOYOTA HDJ/UZJ100

DBA a breveté son système de ventilation des disques "kangaroo Paw" ou Patte de Kangourou. Ce système permet une ventilation beaucoup plus efficace pour maintenir les disques aux températures les plus basses lors d'une utilisation intensive. L'utilisation du Kangaroo Paw en lieu et place des systèmes conventionnels à colonnes ou parois permet d'augmenter l'efficacité du refroidissement en comparaison avec la plupart des autres disques ventilés. Ce système réduit grandement le risque de...

Informations Techniques :

Diamètre extérieur : 312mm Diamètre intérieur : 115mm Epaisseur : 32mm
REFERENCE COMPATIBLE : TOYOTA 4351260130 TOYOTA 4351260171 TOYOTA 4351260170 TRW DF7797

Référence : **DBA4788S**
Prix : **482,00 € TTC/PAIRE**



DISQUES AVANT DBA STREET SERIES T2 312MM POUR TOYOTA HDJ/UZJ100

DBA a breveté son système de ventilation des disques "kangaroo Paw" ou Patte de Kangourou. Ce système permet une ventilation beaucoup plus efficace pour maintenir les disques aux températures les plus basses lors d'une utilisation intensive. L'utilisation du Kangaroo Paw en lieu et place des systèmes conventionnels à colonnes ou parois permet d'augmenter l'efficacité du refroidissement en comparaison avec la plupart des autres disques ventilés. Ce système réduit grandement le risque de...

Informations Techniques :

Diamètre extérieur : 312 mm Diamètre intérieur : 115 mm Epaisseur : 32 mm
REFERENCE COMPATIBLE TOYOTA 4351260130 TOYOTA 4351260171 TOYOTA 4351260170 TRW DF7797

Référence : **DBA788S**
Prix : **399,00 € TTC/PAIRE**



DISQUES AVANT PERCES RAINURES VENTILES DBA GOLD POUR TOYOTA HDJ100 A PARTIR DE 1998

Les disques de freins rainurés percés DBA garantissent un freinage optimal et constant. Le perçage assure une ventilation efficace même en condition d'utilisation sévère (véhicule chargé utilisé en Raid par exemple), tandis que le rainurage permet de nettoyer disques et plaquettes pour un freinage toujours efficace quelque soient les conditions de roulage (boue, sable...). Le complément indispensable de toute préparation tout-terrain sérieuse.

Informations Techniques :

Pour Toyota HDJ / UZJ 100 Diamètre : 312 mm

EQUIPEMENTS POUR TOYOTA HDJ100-UZJ100 1998/2008

Référence : DBA788X
Prix : 420,00 € TTC/PAIRE

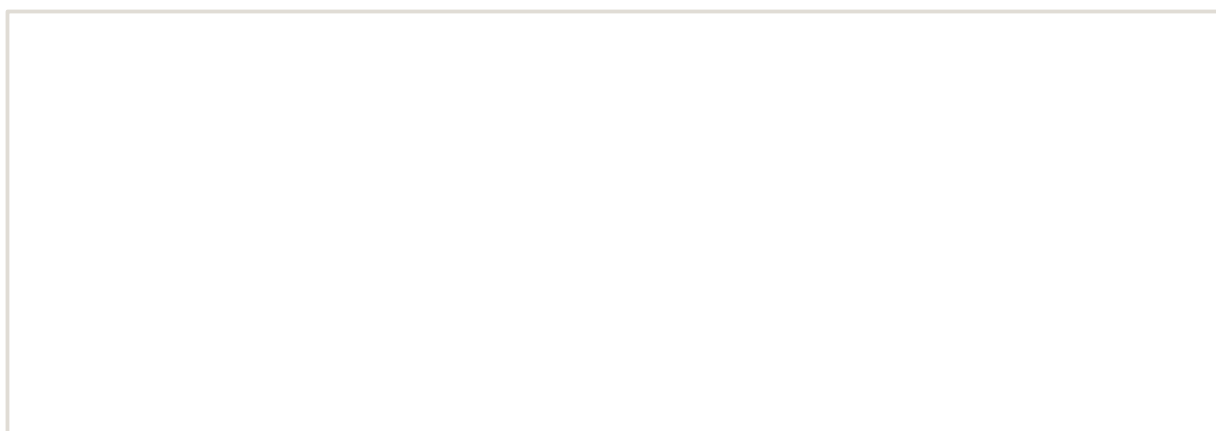



DISQUES DE FREIN ARRIERE RAINURE / POINTE EBC

Pour un freinage performant et endurant Disques rainurés et pointés
Pour usage sportif et compétition Qualité et précision de fabrication
Vendus par paire, pour l'essieu arrière

Informations Techniques :

Ces disques de freins rainurés et pointés signés EBC offrent une qualité et une performance de très haut niveau. Ils sont dotés de larges rainures en ellipse afin d'améliorer le refroidissement des surfaces de friction, tout en contribuant à éliminer les impuretés (poussière, débris, gaz) qui s'accumulent sous la zone de contact des plaquettes. Ce procédé permet d'augmenter la puissance et l'endurance du freinage de façon conséquente. Ils améliorent également le freinage en conditions...

Référence : MRD-2T05RP
Prix : 295,92 € TTC/PAIRE



DISQUES DE FREIN AVANT RAINURE / POINTE EBC

Pour un freinage performant et endurant Disques rainurés et pointés
Pour usage sportif et compétition Qualité et précision de fabrication
Vendus par paire, pour l'essieu avant

Informations Techniques :

Ces disques de freins rainurés et pointés signés EBC offrent une qualité et une performance de très haut niveau. Ils sont dotés de larges rainures en ellipse afin d'améliorer le refroidissement des surfaces de friction, tout en contribuant à éliminer les impuretés (poussière, débris, gaz) qui s'accumulent sous la zone de contact des plaquettes. Ce procédé permet d'augmenter la puissance et l'endurance du freinage de façon conséquente. Ils améliorent également le freinage en conditions...

Référence : MFD-2T07RP
Prix : 351,55 € TTC/PAIRE



FLEXIBLES DE FREINS RENFORCEE QUALITE AVIATION POUR TOYOTA HDJ100 A PARTIR DE 2004

Leader mondial du flexible de frein, Goodridge a fait ses preuves en compétition depuis de nombreuses années. Issu de la compétition, le flexible est réalisé en Teflon avec une tresse de renfort en inox garantissant une très bonne résistance à la corrosion et à la température. Durite évitant la déformation du flexible lors du freinage et garantissant une distance de freinage plus courte.

Informations Techniques :

POUR TOYOTA HDJ100 A PARTIR DE 2004

Référence : STY0812-6

EQUIPEMENTS POUR TOYOTA HDJ100-UZJ100 1998/2008

Prix : 168,00 € TTC/KIT

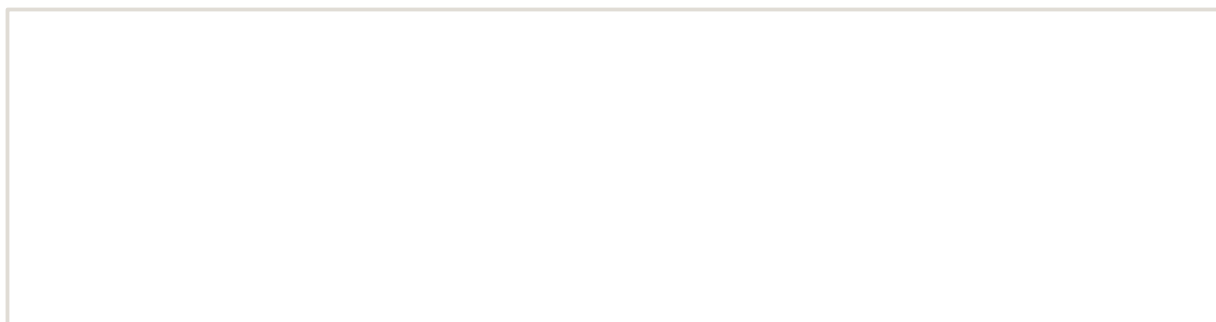



FLEXIBLES DE FREINS RENFORCEE QUALITE AVIATION POUR TOYOTA HDJ100 AVANT 2004

Leader mondial du flexible de frein, Goodridge a fait ses preuves en compétition depuis de nombreuses années. Issu de la compétition, le flexible est réalisé en Teflon avec une tresse de renfort en inox garantissant une très bonne résistance à la corrosion et à la température. Durite évitant la déformation du flexible lors du freinage et garantissant une distance de freinage plus courte.

Informations Techniques :

POUR TOYOTA HDJ100 AVANT 2004

Référence : STY0802-5

Prix : **144,00 € TTC/KIT**



JEU PLAQUETTES DE FREIN ARRIERE DBA STREET PERFORMANCE POUR TOYOTA HDJ/UZJ100

Les plaquettes de frein Street Performance (SP) de DBA ont été conçues pour les conducteurs à la recherche de performances de freinage améliorées. Les plaquettes de frein DBA Street Performance sont développées pour fournir une réponse de friction efficace à l'application de la pédale et offrir une faible usure et une minimisation de la poussière. DBA recommande les plaquettes de frein Street Performance pour une conduite au quotidien et les véhicules de performance, les 4x4 et les SUV. Ils...

Informations Techniques :

HAUTEUR 45.1MM LONGUEUR 123.1MM EPAISSEUR 17.4MM
Reference oem : 04466-60070

Référence : DB1383SP

Prix : **118,00 € TTC/JEU**



JEU PLAQUETTES DE FREIN ARRIERE DBA XTREME PERFORMANCE POUR TOYOTA HDJ/UZJ100

Les plaquettes de frein Xtreme Performance de DBA ont été conçues pour les conducteurs qui recherchent un mordant initial élevé et une consistance de friction de basses à hautes températures. La gamme XP est destinée aux applications lourdes, où des niveaux de friction plus élevés sont requis, afin de freiner en toute sécurité dans des conditions extrêmes. DBA recommande les plaquettes de frein Xtreme Performance pour les véhicules puissants, ainsi que le remorquage lourd et les 4 roues motrices...

Informations Techniques :

HAUTEUR : 45.1MM LONGUEUR: 123.1 MM EPAISSEUR 17.4 MM
OEM : 04466-60070

Référence : DB1383XP

Prix : **130,00 € TTC/JEU**

EQUIPEMENTS POUR TOYOTA HDJ100-UZJ100 1998/2008



JEU PLAQUETTES DE FREIN AVANT DBA STREET PERFORMANCE POUR TOYOTA HDJ/UZJ100 ET J74/76/78/79/105

Les plaquettes de frein Street Performance (SP) de DBA ont été conçues pour les conducteurs à la recherche de performances de freinage améliorées. Les plaquettes de frein DBA Street Performance sont développées pour fournir une réponse de friction efficace à l'application de la pédale et offrir une faible usure et une minimisation de la poussière. DBA recommande les plaquettes de frein Street Performance pour une conduite au quotidien et les véhicules de performance, les 4x4 et les SUV. Ils...

Informations Techniques :

HAUTEUR 78MM LONGUEUR 119.3MM EPAISSEUR 17.4MM

Référence : **DB1365SP**
Prix : **112,00 € TTC/JEU**



JEU PLAQUETTES DE FREIN AVANT DBA XTREME PERFORMANCE POUR TOYOTA HDJ/UZJ100 ET J74/76/78/79/105

Les plaquettes de frein Xtreme Performance de DBA ont été conçues pour les conducteurs qui recherchent un mordant initial élevé et une consistance de friction de basses à hautes températures. La gamme XP est destinée aux applications lourdes, où des niveaux de friction plus élevés sont requis, afin de freiner en toute sécurité dans des conditions extrêmes. DBA recommande les plaquettes de frein Xtreme Performance pour les véhicules puissants, ainsi que le remorquage lourd et les 4 roues motrices...

Informations Techniques :

HAUTEUR : 78MM LONGUEUR : 119.3 MM EPAISSEUR 17.4 MM

Référence : **DB1365XP**
Prix : **123,50 € TTC/JEU**



JEU PLAQUETTES DE FREIN AVANT EBC ULTIMAX POUR TOYOTA J100 ET 76/78/79

L: 119mm - Hauteur 78mm - Ep: 17mm

Référence : **MFP-2T11EBC**
Prix : **99,89 € TTC/JEU**



PLAQUETTES DE FREIN ARRIERE EBC GREENSTUFF POUR TOYOTA HDJ 100 ET HZJ 105

L'EBC verte dite Green Stuff : cette plaquette est taillé pour le sport. Elle a été récompensée à plusieurs reprises par la presse spécialisée pour ses qualités dynamiques, son mordant exceptionnel et parce qu'elle salit moins les jantes. L'EBC verte est faite pour les plus exigeants d'entre vous. Utilisation jusqu'à un échauffement de 650°C.

Informations Techniques :

Pour les véhicules suivants: - TOYOTA HDJ100 4,2TD et V8 4,7l 32s 98-08 11TJA0 et HC0#J - TOYOTA HZJ105 4,2D 98-

Référence : **MRP-2T05GS**

Prix : **87,10 € TTC/JEU**



PLAQUETTES DE FREIN ARRIERE EBC ULTIMAX POUR TOYOTA HDJ 100 ET HZJ 105

Qualité AF 42/66 sans amiante à usage routier et urbain. Homologuée R90 la gamme ULTIMAX répond aux norme CEE et apporte confort et sécurité. Sa résistance à la température atteint 400 degrés.

Informations Techniques :

Pour les véhicules suivants : - TOYOTA HDJ100 4,2TD et V8 4,7l 32s 98-08 11TJA0 et HC0#J - TOYOTA HZJ105 4,2D 98-

Référence : **MRP-2T05EBC**

Prix : **62,33 € TTC/JEU**



PLAQUETTES DE FREIN ARRIERE FORTIFIÉES TERRAIN TAMER

Plaquettes de frein renforcées Terrain Tamer : performances et sécurité accrues pour véhicules tout-terrain Les plaquettes de frein renforcées Terrain Tamer sont spécialement conçues pour les véhicules soumis à des conditions d'utilisation difficiles : **Charges lourdes **: elles sont idéales pour les véhicules transportant des charges importantes (augmentation du poids du véhicule ou remorquage d'une caravane). **Conditions extrêmes **: elles sont parfaitement adaptées aux situations...

Référence : **DB1383F**

Prix : **125,00 € TTC/KIT**

EQUIPEMENTS POUR TOYOTA HDJ100-UZJ100 1998/2008



PLAQUETTES DE FREIN AVANT CERAMIQUE HD TERRAIN TAMER

PLAQUETTES DE FREIN AVANT CERAMIQUE HD TERRAIN TAMER - fabriqué par l'équipementier d'origine - réduction du bruit et des impuretés - haute résistance - technologie brevetée - céramique
Véhicules : TOYOTA LANDCRUISER FZJ105 A PARTIR DE 01/1998 TOYOTA LANDCRUISER FZJ78 A PARTIR DE 08/1999 TOYOTA LANDCRUISER FZJ79 A PARTIR DE 08/1999 TOYOTA LANDCRUISER HDJ100 A PARTIR DE 01/1998 TOYOTA LANDCRUISER HDJ78 A PARTIR DE 08/1999 TOYOTA LANDCRUISER HDJ79 A PARTIR DE...

Référence : **DB1365TTC**

Prix : **94,00 € TTC/KIT**



PLAQUETTES DE FREIN AVANT EBC GREENSTUFF POUR TOYOTA

Hautes Performances L: 119mm - Hauteur 78mm - Ep: 17mm

Informations Techniques :

Pour les véhicules suivants : - TOYOTA HDJ100 4,2TD et V8 4,7l 32s 98-08 11TJA0 et HC0#J (Hautes Performances) - TOYOTA HZJ78 et HZJ79 4,2D 99- (Hautes Performances - A partir de 2004 - Longueur 119mm)

Référence : **MFP-2T11GS**

Prix : **132,69 € TTC/JEU**

FREINAGE STANDARD

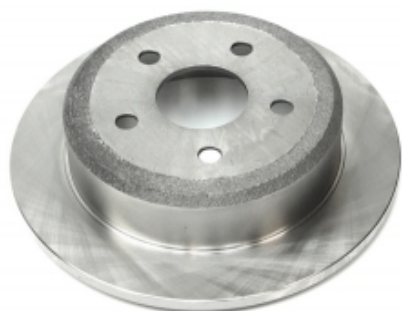

DISQUE DE FREIN ARRIERE POUR TOYOTA POUR HDJ 100 ET HZJ 105

Informations Techniques :

Pour les véhicules suivants : -TOYOTA HDJ100 4,2TD et V8 4,7l 32s 98-08 11TJA0 et HC0#J -TOYOTA HZJ105 4,2D 98- (312mm - 18mm)

Référence : **MRD-2T05**

Prix : **126,37 € TTC/PIECE**

EQUIPEMENTS POUR TOYOTA HDJ100-UZJ100 1998/2008



Photo non Contractuelle

DISQUE DE FREIN AVANT POUR TOYOTA HDJ 100

Informations Techniques :

Pour les véhicules suivants : - TOYOTA HDJ100 4,2TD et V8 4,7i 32s 98-08 11TJA0 et HC0#J

Référence : MFD-2T07

Prix : 122,85 € TTC/PIECE



KIT COULISSEAUX pour 1 étrier

KIT COULISSEAUX pour 1 étrier Cet article se monte sur les modèles suivants : TOYOTAHDJ100 4,2TD98-08 11TJA0 et HC05J TOYOTAUZJ100 V8 4,7i 32s98-08 11WJA0 et HT05J

Référence : TLC10-KCERO

Prix : 12,56 € TTC/PIECE

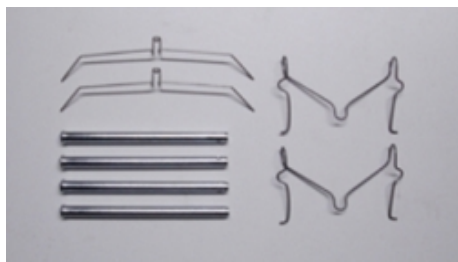

KIT DE MONTAGE DE PLAQUETTES POUR TOYOTA

PHOTO CONTRACTUELLE longueur axe 110mm

Informations Techniques :

Cet article se monte sur les modèles suivants : 4x4 TOYOTAHDJ100 4,2TD98-08 11TJA0 et HC05J 4x4 TOYOTAHDJ80 24s95-98 11TJ82 4x4 TOYOTAUZJ100 V8 4,7i 32s98-08 11WJA0 et HT05J

Référence : TLC91-KPA02

Prix : 18,20 € TTC/KIT

EQUIPEMENTS POUR TOYOTA HDJ100-UZJ100 1998/2008



KIT MACHOIRES DE FREIN A MAIN AVEC KIT DE MONTAGE

MÂCHOIRES DE FREIN A MAIN AVEC KIT DE MONTAGE Le kit comprend : - Jeu de 4 mâchoires de frein à main - Kit complet de ressorts Pour les véhicules : TOYOTA LANDCRUISER BJ40 DE 3/1969 A 7/1980 TOYOTA LANDCRUISER BJ42 A PARTIR DE 8/1980 TOYOTA LANDCRUISER FJ40 A PARTIR DE 3/1969 TOYOTA LANDCRUISER FJ45 A PARTIR DE 3/1969 TOYOTA LANDCRUISER FJ55 DE 1/1975 A 7/1980 TOYOTA LANDCRUISER FZJ80 A PARTIR DE 8/1992 TOYOTA LANDCRUISER FZJ100 A PARTIR DE 1/1998 TOYOTA...

Référence : **HBSK3**
Prix : **153,00 € TTC/PIECE**

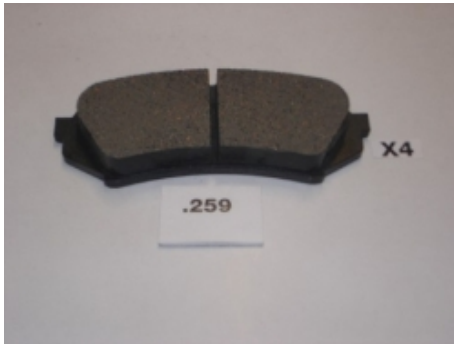

PLAQUETTES DE FREIN ARRIERE POUR TOYOTA POUR HDJ 100 ET HZJ 105

Informations Techniques :

Pour les véhicules suivant : TOYOTA HDJ100 4,2TD et V8 4,7l 32s 98-08 11TJA0 et HC0#J TOYOTA HZJ105 4,2D 98-

Référence : **MRP-2T05**
Prix : **53,14 € TTC/JEU**



PLAQUETTES DE FREIN AVANT POUR TOYOTA J100 ET 76/78/79

L: 119mm - Hauteur 78mm - Ep: 17mm

Informations Techniques :

Pour le véhicule suivant : TOYOTA HDJ100 4,2TD et V8 4,7l 32s 98-08 11TJA0 et HC0#J

Référence : **MFP-2T11**
Prix : **74,57 € TTC/JEU**

EQUIPEMENTS POUR TOYOTA HDJ100-UZJ100 1998/2008



POMPE ABS (ORIGINE CONSTRUCTEUR) POUR TOYOTA J100

équivalant à la référence toyota 4707060010 / 47070-60010

Référence : TLC10-47070
Prix : 1 990,00 € TTC/PIECE

INJECTION



ELECTROVANNE / SOUPEPE ECD -V4 DE POMPE D'INJECTION POUR TOYOTA HDJ100

ELECTROVANNE / SOUPEPE ECD -V4 DE POMPE D'INJECTION POUR TOYOTA HDJ100 marque DENZO pour pompe d'injection TOYOTA Denso: Référence pompe : 22100-1C400 Réfs équivalentes : 221001C400 0980000331 098000-0331 0980000330 098000-0330

Référence : 096360-0580
Prix : 336,00 € TTC/PIECE



POMPE D'INJECTION (Origine constructeur)

Cet article se monte sur les modèles suivants : 4x4 TOYOTAHDJ100 4,2TD98-08 11TJA0 et HC05J(Vérifier la référence origine sur la pompe: 22100-1C420)

Référence : T1HDF-22100
Prix : 6 853,58 € TTC/PIECE

KIT DE RÉFECTION

EQUIPEMENTS POUR TOYOTA HDJ100-UZJ100 1998/2008



KIT de REFECTION de BOITE de TRANSFERT

Modèle 4X4 Permanent

Informations Techniques :

PHOTO NON CONTRACTUELLE

Référence : TLC10-KRBT1

Prix : **974,97 € TTC/PIECE**



KIT DE REFECTION DE BOITE DE TRANSFERT POUR TOYOTA

Kit Terrain Tamer ATTENTION, PRODUIT EN DESTOCKAGE PROPOSE DANS LA LIMITE DES STOCKS DISPONIBLES !

Informations Techniques :

Ce kit est adapté pour les véhicules suivants : - TOYOTA HDJ 100 A PARTIR DE 01/98 - TOYOTA HZJ 105 A PARTIR DE 01/98 - TOYOTA UZJ 100 A PARTIR DE 01/98 - TOYOTA FZJ 100 A PARTIR DE 01/98 4X4 NON PERMANENT

Référence : TK12

Prix : **722,00 € TTC/KIT**



KIT DE REFECTION DE BOITE DE TRANSFERT POUR TOYOTA

Kit Terrain Tamer ATTENTION, PRODUIT EN DESTOCKAGE PROPOSE DANS LA LIMITE DES STOCKS DISPONIBLES !

Informations Techniques :

Ce kit est adapté pour les véhicules suivants : - TOYOTA HDJ 100 A PARTIR DE 01/98 - TOYOTA HZJ 105 A PARTIR DE 01/98 - TOYOTA UZJ 100 A PARTIR DE 01/98 - TOYOTA FZJ 100 A PARTIR DE 01/98 4X4 PERMANENT

Référence : TK11

Prix : **697,00 € TTC/KIT**

EQUIPEMENTS POUR TOYOTA HDJ100-UZJ100 1998/2008



KIT de REFECTION de DIFFERENTIEL

Arrière - Modèle sans blocage de différentiel

Informations Techniques :

PHOTO NON CONTRACTUELLE

Référence : TLC78-KRDR1

Prix : 366,34 € TTC/PIECE

EQUIPEMENTS POUR TOYOTA HDJ100-UZJ100 1998/2008



TLC41-KRD01

Reproduction interdite

KIT de REFECTION de DIFFERENTIEL

Arrière - Modèle avec blocage de différentiel

Informations Techniques :

PHOTO NON CONTRACTUELLE

Référence : TLC78-KRDR2

Prix : 544,03 € TTC/PIECE



KIT DE REFECTION DE DIFFERENTIEL ARRIERE POUR TOYOTA HZJ 78/79/105 ET HDJ 100

Kit Terrain Tamer ATTENTION, PRODUIT EN DESTOCKAGE PROPOSE DANS LA LIMITE DES STOCKS DISPONIBLES !

Informations Techniques :

Ce kit est adapté pour les véhicules suivants : - TOYOTA HZJ / FZJ 78/79 à partir de 08/99 - TOYOTA HZJ / FZJ 105 à partir de 01/98 - TOYOTA UZJ / HDJ 100 de 01/98 à 2002

Référence : DK5

Prix : 257,00 € TTC/KIT



KIT de REFECTION de DIFFERENTIEL AVANT TOYOTA HDJ100

Avant - De 1998 à 2000

Informations Techniques :

PHOTO NON CONTRACTUELLE

Référence : TLC10-KRDV3

Prix : 586,51 € TTC/PIECE



KIT SOLENOIDE/RELAIS COMPLET POUR REFECTION DEMARREUR POUR TOYOTA *ORIGINE TOYOTA*

Les 4x4 Toyota connaissent un problème récurrent : la panne du démarreur ! Bien que les symptômes évoquent une batterie défaillante, c'est souvent le démarreur qui est en cause. Grâce au kit de réfection du démarreur, vous trouverez toutes les pièces nécessaires pour la remise en état de cette organe essentiel. De plus, vous ferez une substantielle économie comparé au coût du remplacement par un neuf. Pièce d'origine constructeur 28150-17030 / 28150-17020 voir l'article (Univers Toy,...

Informations Techniques :

Kit complet avec des contacts permettant une rénovation durable de votre démarreur TOYOTA Montage facile

Référence : 28150-17030
Prix : **129,00 € TTC/PIECE**

KIT DE ROULEMENT / MOYEURS



JOINT FUSEE AVANT HDJ100 *ORIGINE TOYOTA*****

Référence : 90313-99001
Prix : **93,60 € TTC/PIECE**



KIT DE ROULEMENT DE ROUES ARRIERE AVEC ABS

Kit de roulements de roues arrière avec ABS pour un coté comprenant : ROULEMENT (KOYO) + RONDELLE + BAGUE DE RETENUE ROULEMENT + CLIPS JOINT SPI DEMI ARBRE JOINT SPI MOYEU JOINT TORIQUE FRETTE RETENUE ABS BAGUE ABS Convient pour les véhicules suivants : Toyota HDJ 100 Toyota FZJ 100 Toyota UZJ 100

Référence : WBK9A
Prix : **342,00 € TTC/KIT**

EQUIPEMENTS POUR TOYOTA HDJ100-UZJ100 1998/2008



KIT DE ROULEMENTS DE ROUES AVANT TERRAIN TAMER

Les kits de roulement de roues Terrain Tamer contiennent des pièces de qualité origine, avec des roulements Koyo et joint spi origine.

Référence : **WBK6**
Prix : **122,00 € TTC/KIT**

PIÈCES MOTEUR

BAS MOTEUR



BLOC EMBIELLE TOYOTA HDJ80/100 [Origine constructeur]

Cet article se monte sur les modèles suivants : 4x4 TOYOTA HDJ100 4,2TD98-08 11TJA0 et HC05J 4x4 TOYOTA HDJ80 24s95-98 11TJ82

Référence : **T1HDF-11400**
Prix : **7 496,00 € TTC/PIECE**

COURROIE ACCESSOIRE



JEU COMPLET DE COURROIES & ACCESSOIRES POUR TOYOTA HDJ 100 AVEC CLIM ET CHAUFFAGE ARRIERE

4,2TD - Pour véhicule avec clim et chauffage arrière

Informations Techniques :

Pour les véhicules suivants : - TOYOTA HDJ100 4,2TD - Pour véhicule avec clim et chauffage arrière.

Référence : **FBK17A**
Prix : **140,00 € TTC/KIT**



JEU COMPLET DE COURROIES & ACCESSOIRES POUR TOYOTA HDJ 100 AVEC CLIM ET SANS CHAUFFAGE ARRIERE

4,2TD - Pour véhicule avec clim / sans chauffage arrière

Informations Techniques :

Pour les véhicules suivants : - TOYOTA HDJ100 4,2TD - Pour véhicule avec clim / sans chauffage arrière.

Référence : **FBK17**
Prix : **94,29 € TTC/KIT**

CULASSE

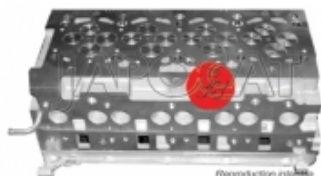

CULASSE POUR TOYOTA HDJ 100 4.2 DIESEL ORIGINE CONSTRUCTEUR

4,2TD - Pièce d'origine Constructeur

Informations Techniques :

PHOTO NON CONTRACTUELLE

Référence : T1HDF-11102

Prix : 2 205,60 € TTC/PIECE

JOINTS



JOINT DE BOUCHON DE VIDANGE D'HUILE TOYOTA

JOINT POUR VIS DE VIDANGE TOYOTA

Référence : 90430-12031

Prix : 1,30 € TTC/PIECE



JOINT de CULASSE

4,7i V8 - Ajusa

Référence : MGH-23100

Prix : 65,88 € TTC/PIECE

JOINT de CULASSE

4,7i V8 - Ajusa

Référence : MGH-23200
Prix : 65,88 € TTC/PIECE



JOINT de CULASSE 1 Trou

4,2TD - Ajusa

Référence : MGH-15800
Prix : 70,76 € TTC/PIECE



JOINT de CULASSE 3 Trous

4,2TD - Ajusa

Référence : MGH-15810
Prix : 100,15 € TTC/PIECE



EQUIPEMENTS POUR TOYOTA HDJ100-UZJ100 1998/2008

JOINT de CULASSE 5 Trous

4,2TD - Ajusa

Référence : MGH-15820
Prix : 101,06 € TTC/PIECE



KIT DE JOINTS DE TURBO POUR HDJ 100

Comprenant l'ENSEMBLE DES JOINTS D'ORIGINE NÉCESSAIRES
POUR LE REMPLACEMENT DU TURBO

Référence : 04175-17030K
Prix : 210,00 € TTC/KIT



KIT DISTRIBUTION

KIT DE DISTRIBUTION COMPLET EQUIPEMENTIER ORIGINE POUR TOYOTA 1HD-FT HDJ80 24S HDJ100

Kit pour le remplacement de la courroie de distribution Le constructeur préconise un remplacement tous les 5 ans ou 100 000kms Kit complet comprend: Courroie de distribution Galet tendeur Tendeur hydraulique

Informations Techniques :

TOYOTA : Land Cruiser série 70 1999-> HDJ79 4,2TD (2001 -> 2007) 1HD-FTE / 204cv HDJ78 4,2TD (2001 -> 2007) 1HD-FTE / 204cv
Land Cruiser série 100 HDJ100 ph.3 4.2 TD 24s (2005 -> 2007) 1HD-FTE / 205cv HDJ100 ph.2 4.2 TD 24s (2002 -> 2005) 1HD-FTE / 205cv HDJ100 ph.1 4.2 TD 24s (1998 -> 2002) 1HD-FTE / 204cv
Land Cruiser série 80 HDJ80 4.2 TD 24s (1995 -> 1998) 1HD-FT / 170cv

Référence : KD-1HDFT24
Prix : 198,00 € TTC/KIT



POCHETTE DE RODAGE

EQUIPEMENTS POUR TOYOTA HDJ100-UZJ100 1998/2008

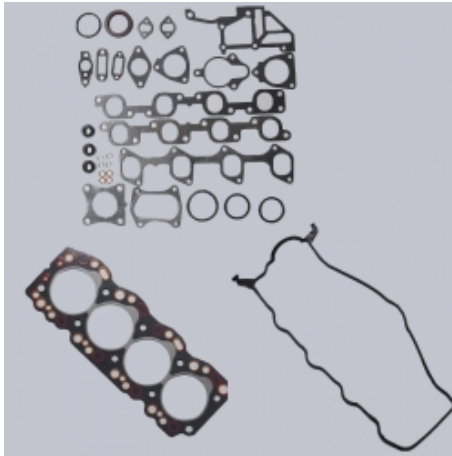

POCHETTE de RODAGE Avec JOINT de culasse

4,7i V8 - Ajusa

Informations Techniques :

PHOTO NON CONTRACTUELLE

Référence : MRG-64100
Prix : 430,40 € TTC/PIECE

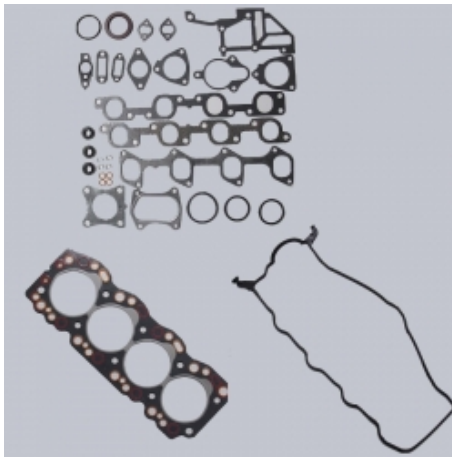

POCHETTE de RODAGE Sans JOINT de culasse

4,2TD - Ajusa

Informations Techniques :

PHOTO NON CONTRACTUELLE

Référence : MRGS-11800
Prix : 306,99 € TTC/PIECE

POCHETTE MOTEUR



POCHETTE MOTEUR Avec JOINT de culasse

4,7i V8 - Ajusa

Informations Techniques :

PHOTO NON CONTRACTUELLE

Référence : MEG-78100
Prix : 518,90 € TTC/PIECE

EQUIPEMENTS POUR TOYOTA HDJ100-UZJ100 1998/2008



POCHETTE MOTEUR Sans JOINT de culasse

4,2TD - Ajusa

Informations Techniques :

PHOTO NON CONTRACTUELLE

Référence : MEGS-15300
Prix : 388,60 € TTC/PIECE

TURBO



TURBO TERRAIN TAMER POUR TOYOTA HDJ100 DE 1998 A 2003 SANS GEOMETRIE VARIABLE

Turbo Terrain Tamer en remplacement du turbod'origine, qualité identique à l'origine. Garantie 12 mois, 20.000km.

Informations Techniques :

Pour Référence Origine 17201-17040

Référence : 17201-17040TT
Prix : 1 205,00 € TTC/PIECE

REFROIDISSEMENT



JEU DE DURITES DE REFROIDISSEMENT TOYOTA HDJ100

Kit de durites de radiateur et moteur pour 4,2TD hors durites de chauffage

Référence : TLC10-KDR01
Prix : 89,00 € TTC/PIECE



KIT REFROIDISSEUR HUILE DE BOITE DE VITESSE AUTOMATIQUE 4 RAPPORTS LAND CRUISER HDJ100

Ce kit complet de refroidissement pour l'huile de boîte de vitesse automatique 4 rapports est dédié au Toyota Land Cruiser HDJ100. Il comprend le radiateur et les durites ainsi que la notice de montage. Ce kit permet d'améliorer la longévité de la boîte de vitesse automatique, notamment en cas d'utilisation intensive.

Informations Techniques :

Photo non contractuelle

Référence : KRHBVA100

Prix : **1 404,00 € TTC/KIT**



POMPE à EAU Equipementier Origine

4,2TD équivalent à : 1610019235

Informations Techniques :

PHOTO NON CONTRACTUELLE

Référence : MWP-4T110E

Prix : **95,55 € TTC/PIECE**



POMPE à EAU Equipementier Origine

4,7 V8

Informations Techniques :

PHOTO NON CONTRACTUELLE

Référence : MWP-4T180E

Prix : **155,51 € TTC/PIECE**



POMPE à EAU Générique

4,2TD

Référence : MWP-4T11

Prix : **82,00 € TTC/PIECE**

EQUIPEMENTS POUR TOYOTA HDJ100-UZJ100 1998/2008



POMPE A EAU TERRAIN TAMER POUR TOYOTA LANDCRUISER

Nouvelle gamme de pompes à eau de Terrain Tamer. Fabriqués et testés selon les normes ISO / TS16949: 2009, ces nouvelles pompes sont usinées avec précision dans la masse, des roulements renforcés, des joints toriques en nitrile et des joints spi en céramique. POME A EAU TERRAIN TAMER POUR TOYOTA LANDCRUISER TOYOTA LANDCRUISER HDJ80 A PARTIR DE 1990 TOYOTA LANDCRUISER HDJ100 A PARTIR DE 1998 TOYOTA LANDCRUISER HZJ105 A PARTIR DE 1998 TOYOTA LANDCRUISER HZJ70 A PARTIR DE...

Référence : 16100-19235TT

Prix : 159,00 € TTC/PIECE



203 *Reproduction interdite*

VISCOCOUPLEUR de Ventilateur

4,7 V8

Informations Techniques :

PHOTO NON CONTRACTUELLE

Référence : MVF-4213

Prix : 116,15 € TTC/PIECE

SILENT-BLOCS



Reproduction interdite

KIT SILENT-BLOCS De Crémaillère de Direction Polyuréthane pour Toyota HDJ100 APRES 08/2002

A partir de 08/2002

Référence : SPF2987K

Prix : 152,46 € TTC/PIECE

EQUIPEMENTS POUR TOYOTA HDJ100-UZJ100 1998/2008



KIT SILENT-BLOCS De crémaillère de direction Polyuréthane pour Toyota HDJ100 AVANT 08/2002

Jusqu'à 08/2002

Référence : SPF2470K
Prix : 114,94 € TTC/PIECE



KIT SILENT-BLOCS Polyuréthane

Pour barre panhard Arrière

Informations Techniques :

PHOTO NON CONTRACTUELLE

Référence : SPF2464K
Prix : 81,44 € TTC/PIECE



KIT SILENT-BLOCS Polyuréthane 4 Tirants + Barre Panhard Arrière

4 Tirants + Barre Panhard Arrière

Informations Techniques :

PHOTO NON CONTRACTUELLE

Référence : KIT0097RK
Prix : 416,92 € TTC/PIECE



KIT SILENT-BLOCS Polyuréthane Complet - Avant et Arrière

Pour triangles Avant + tirants Arrières + barre Panhard - SPF2142K +
SPF2143K + SPF2464K + SPF2461K + SPF2460K

Informations Techniques :

PHOTO NON CONTRACTUELLE

Référence : KIT0097K
Prix : 872,86 € TTC/PIECE

EQUIPEMENTS POUR TOYOTA HDJ100-UZJ100 1998/2008



KIT SILENT-BLOCS Polyuréthane De train avant complet

KIT SILENT-BLOCS Polyuréthane De train avant complet triangle supérieur - Pour 2 triangles Avant de triangle inférieur - Pour 2 triangles Arrière de triangle inférieur

Informations Techniques :

PHOTO NON CONTRACTUELLE

Référence : **KIT0097FK**
Prix : **480,25 € TTC/PIECE**

SILENT-BLOCS POLYURETHANE SUPERPRO POUR TOYOTA

Cavaliers de barre stabilisatrice Ø 28mm - Hauteur 38mm

Référence : **SPF1155-28K**
Prix : **35,50 € TTC/KIT**



SUSPENSION



FUSEE DROITE HDJ100 (Origine constructeur)

Cet article se monte sur les modèles suivants : 4x4 TOYOTAHDJ100 4,2TD98-08 11TJA0 et HC05J 4x4 TOYOTAUZJ100 V8 4,7i 32s98-08 11WJA0 et HT05J

Référence : **TLC10-43201**
Prix : **927,68 € TTC/PIECE**



GRAISSEUR POUR FUSEE POUR TOYOTA LAND CRUISER ET HILUX

Permet de graisser le roulement intérieur sans démonter la fusée
Augmente la durée de vie des roulements Compatible avec toutes les broches filetées Toyota

Informations Techniques :

Poids : 0.240Kg Longueur : 15cm Largeur : 5.5cm Hauteur : 24cm

Référence : TTSGT

Prix : 91,00 € TTC/PIECE



SPHERE DE SUSPENSION ARRIERE (ORIGINE CONSTRUCTEUR)

Cet article se monte sur les modèles suivants : 4x4 TOYOTAHDJ100 4,2TD98-08 11TJA0 et HC05J 4x4 TOYOTAUZJ100 V8 4,7i 32s98-08 11WJA0 et HT05J

Référence : TLC10-49151

Prix : 1 282,31 € TTC/PIECE



SPHERE DE SUSPENSION AVANT (ORIGINE CONSTRUCTEUR)

Cet article se monte sur les modèles suivants : 4x4 TOYOTAHDJ100 4,2TD98-08 11TJA0 et HC05J 4x4 TOYOTAUZJ100 V8 4,7i 32s98-08 11WJA0 et HT05J

Référence : TLC10-49141

Prix : 1 209,28 € TTC/PIECE



TRIANGLE INFERIEUR DROIT D'ORIGINE POUR TOYOTA HDJ 100

Cet article se monte sur le modèle suivant : - TOYOTA HDJ100 4,2TD et V8 4,7i 32s 98-08 11TJA0 et HC0#J

Informations Techniques :

Pièce d'origine constructeur Livré avec la rotule

Référence : TLC10-48620

Prix : 515,30 € TTC/PIECE

EQUIPEMENTS POUR TOYOTA HDJ100-UZJ100 1998/2008



TRIANGLE INFERIEUR GAUCHE D'ORIGINE POUR TOYOTA HDJ 100

Cet article se monte sur le modèle suivant : - TOYOTA HDJ100 4,2TD et V8 4,7l 32s 98-08 11TJA0 et HC0#J

Informations Techniques :

Pièce d'origine constructeur Livré avec la rotule

Référence : TLC10-48640
Prix : **518,10 € TTC/PIECE**

TRANSMISSION



COMMANDE/BOUTON BLOCAGE DE DIFFERENTIEL AVANT ET ARRIERE

Pièce d'origine TOYOTA interrupteur, commande, bouton de blocage de différentiel L'interrupteur de blocage de différentiel essentiel Pour des performances tout-terrain robustes et une gestion de traction supérieure de votre Toyota, le commutateur de verrouillage du différentiel central joue un rôle essentiel. Lorsque vous naviguez sur un terrain difficile, ce commutateur permet au conducteur de verrouiller le différentiel central, répartissant la puissance de manière uniforme sur toutes les...

Référence : 8472560020
Prix : **60,60 € TTC/PIECE**

BOITE DE VITESSES



BOITE DE VITESSES MANUELLE TOYOTA HDJ100 (Origine constructeur)

Cet article se monte sur les modèles suivants : 4x4 TOYOTAHDJ100 4,2TD98-08 11TJA0 et HC05J

Informations Techniques :

référence origine : 33030-6A550

Référence : TLC10-33030
Prix : **4 200,00 € TTC/PIECE**

EQUIPEMENTS POUR TOYOTA HDJ100-UZJ100 1998/2008



KIT REFROIDISSEUR HUILE DE BOITE DE VITESSE AUTOMATIQUE 4 RAPPORTS LAND CRUISER HDJ100

Ce kit complet de refroidissement pour l'huile de boite de vitesse automatique 4 rapports est dédié au Toyota Land Cruiser HDJ100. Il comprend le radiateur et les durites ainsi que la notice de montage. Ce kit permet d'améliorer la longévité de la boite de vitesse automatique, notamment en cas d'utilisation intensive.

Informations Techniques :

Photo non contractuelle

Référence : KRHBVA100
Prix : **1 404,00 € TTC/KIT**

CARDAN



CARDAN COMPLET TERRAIN TAMER QUALITE ORIGINE POUR TOYOTA LANDCRUISER HDJ100 - UZJ100

Pièce de qualité TERRAIN TAMER

Informations Techniques :

PHOTO NON CONTRACTUELLE

Référence : 43430-60040TT
Prix : **564,00 € TTC/PIECE**



CARDAN Complet TOYOTA HDJ 100 *origine toyota*

Pièce d'origine constructeur

Informations Techniques :

PHOTO NON CONTRACTUELLE

Référence : TLC10-43430
Prix : **837,60 € TTC/PIECE**



CROISILLON AR 32X92MM [Equipementier Origine]

32x92 mm

Référence : MUJ-5202

Prix : 40,80 € TTC/BOITE



CROISILLON DE TRANSMISSION POUR TOYOTA LAND CRUISER Ø 29 x 77.3 MM

CROISILLON de TRANSMISSION - Pièce neuve origine constructeur
compatibilité : TOYOTA : 4 Runner Gen II 3,0 TD (1993 -> 1997) 1KZ-T
Gen II 2,4 TD (1990 -> 1997) 2L-TII Gen II 3,0i V6 es (1989 -> 1995)
3VZ-E FJ Cruiser 4,0 V6 24V es (2010 ->) 1GR-FE / 260cv 4,0 V6
24V es (2006 -> 2010) 1GR-FE / 239cv Hilux 1979->1998 - lames av /
ar YN67 2,2 es (1986 -> 1989) 4Y / 93cv RN61 2,4 es (1983 -> 1989)
22R / 113cv RN46 2,0 es (1979 -> 1985) 18R / 86cv RN36 2,0 es
(1979 -> 1985) 18R /...

Référence : TOY-04371-60070Z

Prix : 120,00 € TTC/PIECE



CROISILLON DE TRANSMISSION POUR TOYOTA LAND CRUISER Ø 32.2 x 92 MM

CROISILLON de TRANSMISSION - Pièce neuve origine
constructeurCOMPATIBILIT2 /Land Cruiser série 100 UZJ100 4.7i V8
32s es (2002 -> 2007)2UZ-FE / 235cv UZJ100 4.7i V8 32s es (1998
-> 2002) 2UZ-FE / 235cv HZJ105 4.2 D (1998 -> 2007) 1HZ / 120cv
HDJ100 ph.3 4.2 TD 24s (2005 -> 2007) 1HD-FTE / 205cv HDJ100
ph.2 4.2 TD 24s (2002 -> 2005) 1HD-FTE / 205cv HDJ100 ph.1 4.2
TD 24s (1998 -> 2002) 1HD-FTE / 204cv FZJ105 4,5i es (1993 ->
2005) 1FZ-FE / 215cv FZJ100 4,5i es (1998 -> 2006) 1FZ-FE /...

Référence : TOY-04371-60210Z

Prix : 120,00 € TTC/PIECE

MAIN MENEUSE

EQUIPEMENTS POUR TOYOTA HDJ100-UZJ100 1998/2008



MAIN MENEUSE TOYOTA HDJ100 Origine Constructeur

Pièce d'origine Constructeur réf. 43421-60060

Informations Techniques :

PHOTO NON CONTRACTUELLE

Référence : TLC10-43421
Prix : **105,74 € TTC/PIECE**

NOIX DE CARDAN ET JOINTS HOMOCINÉTIQUES



DOUILLE 54MM POUR ROULEMENT DE ROUE AVANT

Douille indispensable pour une intervention de démontage des roulements de roues de votre 4x4 Compatible avec de nombreux 4x4 TOYOTA, NISSAN, MITSUBISHI, LAND ROVER, SUZUKI...

Référence : MCR-200
Prix : **37,00 € TTC/PIECE**

PONT



PONT AVANT (Origine constructeur) TOYOTA HDJ100 41/10 BVA

Cet article se monte sur les modèles suivants : 4x4 TOYOTAHDJ100 4,2TD98-08 11TJA0 et HC05J(Véhicule avec Boite de Vitesses Automatiques - 41/10 - Rapport 4,10 - Vérifier le nombre de dents) 4x4 TOYOTAUZJ100 V8 4,7i 32s98-08 11WJA0 et HT05J(41/10 - Rapport 4,10)

Référence : TLC11-41111
Prix : **2 216,09 € TTC/PIECE**



PONT AVANT TOYOTA HDJ100 (Origine constructeur)

Cet article se monte sur les modèles suivants : 4x4 TOYOTAHDJ100 4,2TD98-08 11TJA0 et HC05J(Véhicule avec Boite de Vitesses Manuelleres - 43/11 - Rapport 3,91 - Vérifier le nombre de dents)

Référence : TLC10-43110
Prix : **4 749,06 € TTC/PIECE**

EQUIPEMENTS POUR TOYOTA HDJ100-UZJ100 1998/2008

SOUFFLET DE CARDAN



KIT SOUFFLETS DE CARDAN TOYOTA TOYOTA HDJ100 *ORIGINE CONSTRUCTEUR*

Kit de soufflets de cardan coté roue et coté pont origine constructeur, avec colliers et graisse, qui vous permettra de renover votre cardan avec fiabilité. kit complet pour un coté

Informations Techniques :

compatible référence origine : 04427-60121 04427-60120
04438-60020

Référence : **04427-60121**

Prix : **192,64 € TTC/KIT**

INTRAGEST

ARTICLES DIVERS



JOINT DE FUSEE PAPIER POUR LAND CRUISER 100 105

Référence : **43436-60020**

Prix : **6,40 € TTC/PIECE**