

EQUIPEMENTS POUR TOYOTA HDJ80 24S 1995-98



Son nom de code est HDJ 80. C'est un véritable palace roulant tout-terrain. Il réunit tout ce que l'on peut souhaiter sur un véhicule de cette catégorie : un puissant moteur TD de 4,2 litres doté d'un couple impressionnant et un équipement très complet rassemblant tous les raffinements de confort recherchés. Doté d'une transmission intégrale permanente, de deux gammes de rapports et de blocages de différentiel arrière et avant/arrière, son pouvoir de franchissement est exceptionnel. Tant que son gabarit important ne constitue pas un obstacle...

Les références présentées sur ce document ne constituent pas une liste exhaustive des équipements disponibles pour le TOYOTA HDJ80 24s 1995-98. Il peut y avoir d'autres produits adaptés à ce véhicule. Voir les conditions de vente sur <https://old.equip-raid.fr/>

SUSPENSION & REHAUSSE

ACCESSOIRES SUSPENSION



BARRE PANHARD ARRIERE REGLABLE POUR TOYOTA HDJ 80 ET HZJ 105

Arrière

Informations Techniques :

PHOTO NON CONTRACTUELLE

Référence : N82685

Prix : 733,00 € TTC/PIECE



BARRE PANHARD AVANT REGLABLE POUR TOYOTA HDJ 80 ET HZJ 105

Avant

Informations Techniques :

PHOTO NON CONTRACTUELLE

Référence : N83050

Prix : 523,00 € TTC/PIECE



KIT DE MONTAGE OME ENTRETOISE BARRE STABILISATRICE AVANT TOYOTA SERIE 7 ET 8

ENTRETOISE BARRE STABILISATRICE AVANT SERIE 7 ET 8

Référence : FK19

Prix : 31,00 € TTC/PIECE

EQUIPEMENTS POUR TOYOTA HDJ80 24S 1995-98



**KIT DE MONTAGE POUR AMORTISSEUR OME BP51
ARRIERE POUR TOYOTA LAND CRUISER HDJ80 ET
HZJ105**

KIT DE MONTAGE POUR AMORTISSEUR OME BP51 ARRIERE
GAUCHE OU DROIT POUR TOYOTA LAND CRUISER HDJ80 ET
HZJ105

Référence : VM80010026

Prix : **102,00 € TTC/KIT**

EQUIPEMENTS POUR TOYOTA HDJ80 24S 1995-98**KIT DE MONTAGE POUR AMORTISSEUR OME BP51
AVANT POUR TOYOTA LAND CRUISER J80/105**

KIT DE MONTAGE POUR AMORTISSEUR OME BP51 AVANT
POUR TOYOTA LAND CRUISER J80/105

Référence : VM80010025

Prix : 94,00 € TTC/KIT

AMORTISSEURS**AMORTISSEUR ARRIERE BYPASS A BONBONNE
SEPARÉE OME BP51 +5CM POUR TOYOTA LAND
CRUISER 80/105**

OME Bp 51 amortisseur bypass bonbonne séparée Fruit de 4 années de développement intensif et brevetée, BP-51 amène la technologie course pour une utilisation de tous les jours apportant une performance sans précédent en off road et sur la route. C'est l'union du confort et du contrôle. Ces suspension Nouvelle suspension OME BP-51 (Bypass 51 mm Diamètre interne) Cette nouvelle suspension révolutionnaire est le fruit de 4 années de développement intensif des ingénieurs Old Man Emu....

Référence : BP5160013

Prix : 922,00 € TTC/PIECE

**AMORTISSEUR ARRIERE BYPASS A BONBONNE
SEPARÉE OME BP51 REHAUSSE +10CM POUR
TOYOTA LAND CRUISER 80/105**

OME Bp 51 amortisseur bypass bonbonne séparée Fruit de 4 années de développement intensif et brevetée, BP-51 amène la technologie course pour une utilisation de tous les jours apportant une performance sans précédent en off road et sur la route. C'est l'union du confort et du contrôle. Ces suspension Nouvelle suspension OME BP-51 (Bypass 51 mm Diamètre interne) Cette nouvelle suspension révolutionnaire est le fruit de 4 années de développement intensif des ingénieurs Old Man Emu....

Référence : BP5160015

Prix : 922,00 € TTC/PIECE

EQUIPEMENTS POUR TOYOTA HDJ80 24S 1995-98



AMORTISSEUR ARRIERE FORTIFIÉ TERRAIN TAMER POUR TOYOTA LAND CRUISER 80 105

Amortisseur Monotube à gaz Fortifiés. Tige 22mm Piston 64mm Corps 66mm Corps en Aluminium Piston flottant (pour séparer les chambres huile et gaz) Double joint spi Reconditionnable Jusqu'à 5T Ce design permet d'éliminer les cavités, ce qui implique une rigidité et une solidité accrue. La chaleur est aussi mieux répartie et dissipée. Le design mono-tube permet de séparer complètement la chambre d'huile de la chambre de gaz dans un seul et même cylindre. La suspension est maintenue en...

Référence : TGS12489F
Prix : **514,00 € TTC/PIECE**



AMORTISSEUR ARRIERE KONI RAID POUR TOYOTA HDJ 80 ET HZJ 105

Fort d'une grande expérience en matière de conception et de production d'amortisseurs, KONI, leader de l'amortissement heavy duty (autocars, camions, remorques, applications militaires et ferroviaires, etc ...) a décidé de combiner son expertise en matière de suspension avec sa parfaite connaissance du marché 4x4 afin de créer une gamme d'amortisseurs spécifiquement dédiée aux raiders. Amortisseur Koni Grand Raid spécial disposant d'un grand alésage pour surélévation de 0 à 50 mm destiné aux 4x4....

Référence : 90-5390
Prix : **355,00 € TTC/PIECE**



AMORTISSEUR ARRIÈRE OME N73 POUR TOYOTA HZJ105 / HDJ80

DANS LA LIMITE DES STOCKS DISPONIBLE, PAS DE RETOUR
Dès que les conditions deviennent difficiles, les amortisseurs d'origine se révèlent insuffisants et ils s'affaiblissent rapidement. Pour le véhicule, cela se traduit par des rebonds et une mauvaise tenue de route. Les amortisseurs OME sont d'une conception d'ensemble plus robuste, avec une plus grande quantité d'huile, un piston renforcé et quantité de détails destinés à améliorer leurs performances et à augmenter leur durée de vie. Ils sont...

Informations Techniques :

AMORTISSEUR ARRIÈRE OME N73 POUR TOYOTA HZJ105 / HDJ80 L'amortisseur à gaz à deux tubes a été spécialement développé pour les véhicules 4x4 ! - Comprend une protection contre les chutes de métal - Oeilletts ou boulons soudés - tige de piston de 18 mm et piston de 35 mm

Référence : N73
Prix : **128,00 € TTC/PIECE**



AMORTISSEUR ARRIERE OME NITRO+ POUR TOYOTA HDJ 80 ET HZJ 105 REHAUSSE +75 A 100 MM

Amortisseur OME Nitrocharger+ REHAUSSE +100MM Optimisez les performances de votre 4x4 avec les amortisseurs Old Man Emu Nitrocharger Plus. Conçus pour une rehausse de 50 millimètres, ils sont compatibles uniquement avec un montage sur ressorts progressifs. Issus de la gamme premium Old Man Emu développée par ARB, les amortisseurs Nitrocharger Plus sont le résultat d'un programme de recherche avancé. Ils offrent un excellent confort de conduite, une grande stabilité et une durabilité...

Informations Techniques :

Caractéristiques: Type de construction : Bi-tube en acier Diamètre du corps : 58 mm (2,28 pouces) Diamètre de la tige de piston : 18 mm (0,79 pouce) Valve : Sensibilité à la vitesse, spécifique au véhicule Pressurisation : Gaz nitrogène Couleur / Finition : Peinture jaune OME Fixations : Supérieure et inférieure spécifiques au véhicule Longueur en extension : 24,2 pouces (614 mm) Longueur en compression : 14,6 pouces (370 mm) Silentblocs : Caoutchouc Compatibilité : Adapté aux...

Référence : 63020L

Prix : 160,00 € TTC/PIECE



AMORTISSEUR ARRIERE OME NITRO+ POUR TOYOTA HDJ/FZJ80 ET HZJ105

Amortisseur OME Nitrocharger Plus est un amortisseur avant spécialement conçu pour les véhicules qui affrontent les terrains les plus escarpés. Il offre une amélioration significative par rapport aux amortisseurs d'origine, tant en termes de confort que de tenue de route, même dans les conditions les plus sévères. Destiné aux professionnels travaillant sur terrains accidentés comme aux passionnés de raid, il garantit robustesse, stabilité et longévité. Son design innovant permet une...

Informations Techniques :

Caractéristiques: Type de construction : Bi-tube en acier Diamètre du corps : 58 mm (2,28 pouces) Diamètre de la tige de piston : 18 mm (0,79 pouce) Valve : Sensibilité à la vitesse, spécifique au véhicule Pressurisation : Gaz nitrogène Couleur / Finition : Peinture jaune OME Fixations : Supérieure et inférieure spécifiques au véhicule Longueur en extension : 24,2 pouces (614 mm) Longueur en compression : 14,6 pouces (370 mm) Silentblocs : Caoutchouc Compatibilité : Adapté...

Référence : 63020

Prix : 160,00 € TTC/PIECE

EQUIPEMENTS POUR TOYOTA HDJ80 24S 1995-98



AMORTISSEUR ARRIÈRE OME NITRO+ POUR TOYOTA HDJ80, HZJ105 ET LAND ROVER DEFENDER 110/130

Amortisseur OME Nitrocharger Plus est un amortisseur avant spécialement conçu pour les véhicules qui affrontent les terrains les plus escarpés. Il offre une amélioration significative par rapport aux amortisseurs d'origine, tant en termes de confort que de tenue de route, même dans les ...

Informations Techniques :

Caractéristiques: Tige de 18 mm trempée et chromée: la rigidité de la tige est primordiale pour encaisser les efforts exercés dans une application 4x4. Le chromage dur offre une surface extrêmement lisse pour garantir la durée de vie des joints et réduire la friction. Piston haut débit: un piston de 35 mm traité au PTFE a été mis au point pour une circulation uniforme de l'huile, réduire l'échauffement et l'aération de l'huile (émulsion). Bague de guidage en bronze traitée au PTFE: ce...

Référence : 63071

Prix : **160,00 € TTC/PIECE**



AMORTISSEUR AVANT BYPASS A BONBONNE SEPARÉE OME BP51 REHAUSSE +10CM POUR TOYOTA LAND CRUISER 80/105

OME Bp 51 amortisseur bypass bonbonne séparée Fruit de 4 années de développement intensif et brevetée, BP-51 amène la technologie course pour une utilisation de tous les jours apportant une performance sans précédent en off road et sur la route. C'est l'union du confort et du contrôle. Ces suspension Nouvelle suspension OME BP-51 (Bypass 51 mm Diamètre interne) Cette nouvelle suspension révolutionnaire est le fruit de 4 années de développement intensif des ingénieurs Old Man Emu....

Référence : BP5160044

Prix : **958,00 € TTC/PIECE**



AMORTISSEUR AVANT BYPASS A BONBONNE SEPARÉE OME BP51 REHAUSSE +5CM POUR TOYOTA LAND CRUISER 80/105

OME Bp 51 amortisseur bypass bonbonne séparée Fruit de 4 années de développement intensif et brevetée, BP-51 amène la technologie course pour une utilisation de tous les jours apportant une performance sans précédent en off road et sur la route. C'est l'union du confort et du contrôle. Ces suspension Nouvelle suspension OME BP-51 (Bypass 51 mm Diamètre interne) Cette nouvelle suspension révolutionnaire est le fruit de 4 années de développement intensif des ingénieurs Old Man Emu....

Référence : BP5160043

Prix : **958,00 € TTC/PIECE**

EQUIPEMENTS POUR TOYOTA HDJ80 24S 1995-98



AMORTISSEUR AVANT FORTIFIÉ TERRAIN TAMER POUR TOYOTA LAND CRUISER 80 105

Amortisseur Monotube à gaz Fortifiés. Tige 22mm Piston 64mm Corps 66mm Corps en Aluminium Piston flottant (pour séparer les chambres huile et gaz) Double joint spi Reconditionnable Jusqu'à 5T Ce design permet d'éliminer les cavités, ce qui implique une rigidité et une solidité accrue. La chaleur est aussi mieux répartie et dissipée. Le design mono-tube permet de séparer complètement la chambre d'huile de la chambre de gaz dans un seul et même cylindre. La suspension est maintenue en...

Référence : TGS12490F
Prix : **514,00 € TTC/PIECE**



AMORTISSEUR AVANT KONI RAID POUR TOYOTA HDJ 80 ET HZJ 105

Fort d'une grande expérience en matière de conception et de production d'amortisseurs, KONI, leader de l'amortissement heavy duty (autocars, camions, remorques, applications militaires et ferroviaires, etc ...) a décidé de combiner son expertise en matière de suspension avec sa parfaite connaissance du marché 4x4 afin de créer une gamme d'amortisseurs spécifiquement dédiée aux raiders. Amortisseur Koni Grand Raid spécial disposant d'un grand alésage pour surélévation de 0 à 50 mm destiné aux 4x4....

Référence : 90-5389
Prix : **352,00 € TTC/PIECE**



AMORTISSEUR AVANT OME NITRO+ +100MM POUR TOYOTA HDJ80, HZJ105 ET LAND ROVER DEFENDER 110/130

Amortisseur OME Nitrocharger Plus est un amortisseur avant spécialement conçu pour les véhicules qui affrontent les terrains les plus escarpés. Il offre une amélioration significative par rapport aux amortisseurs d'origine, tant en termes de confort que de tenue de route, même dans les conditions ...

Informations Techniques :

*Fiche technique Corps amortisseur bitube en acier diamètre 58 mm
Tige de piston diamètre 18 mm Piston interne diamètre 36 mm Valve sensible à la vitesse adaptée au véhicule Remplissage gaz azote haute pression Peinture jaune spécifique Old Man Emu POUR TOYOTA HDJ80, HZJ105 ET LAND ROVER DEFENDER 110/130 pour rehausse +10cm*

Référence : 63070L
Prix : **160,00 € TTC/PIECE**



AMORTISSEUR AVANT OME NITRO+ POUR TOYOTA HDJ/FZJ 80 ET HZJ105 ET LAND ROVER DEFENDER 110/130

Amortisseur OME Nitrocharger Plusest un amortisseur avant spécialement conçu pour les véhicules qui affrontent les terrains les plus escarpés. Il offre une amélioration significative par rapport aux amortisseurs d'origine, tant en termes de confort que de tenue de route, même dans les conditions les plus sévères. Destiné aux professionnels travaillant sur terrains accidentés comme aux passionnés de raid, il garantit robustesse, stabilité et longévité. Son design innovant permet une...

Informations Techniques :

Caractéristiques: Type de construction : Bi-tube en acier Diamètre du corps : 58 mm (2,28 pouces) Diamètre de la tige de piston : 18 mm (0,79 pouce) Valve : Sensibilité à la vitesse, spécifique au véhicule Pressurisation : Gaz nitrogène Couleur / Finition : Peinture jaune OME Fixations : Supérieure et inférieure spécifiques au véhicule Longueur en extension : 24,2 pouces (614 mm) Longueur en compression : 14,6 pouces (370 mm) Silentblocs : Caoutchouc Compatibilité : Adapté aux...

Référence : 63018

Prix : 160,00 € TTC/PIECE



AMORTISSEUR AVANT OME NITRO+ POUR TOYOTA HDJ/FZJ80 ET HZJ105 ET LAND ROVER DEFENDER 110/130 REHAUSSE +75 A 100 MM

Amortisseur OME Nitrocharger Plusest un amortisseur avant spécialement conçu pour les véhicules qui affrontent les terrains les plus escarpés. Il offre une amélioration significative par rapport aux amortisseurs d'origine, tant en termes de confort que de tenue de route, même dans les conditions les plus sévères. Destiné aux professionnels travaillant sur terrains accidentés comme aux passionnés de raid, il garantit robustesse, stabilité et longévité. Son design innovant permet...

Informations Techniques :

Caractéristiques: pour rehausse extreme +10cm Type de construction : Bi-tube en acier Diamètre du corps : 58 mm Diamètre du piston interne : 36 mm Diamètre de la tige de piston : 18 mm Valve : Velocity sensitive, spécifique au véhicule Pressurisation : Gaz nitrogène Couleur / Finition : Peinture jaune OME Fixations : Supérieure et inférieure spécifiques au véhicule Longueur en extension : 17,5 pouces (445 mm) Longueur en compression : 11,9 pouces (302 mm) Silentblocs : ...

Référence : 63018L

Prix : 160,00 € TTC/PIECE



AMORTISSEUR AVANT OME NITRO+ POUR TOYOTA HDJ80, HZJ105 ET LAND ROVER DEFENDER 110/130

Amortisseur OME Nitrocharger Plus est un amortisseur avant spécialement conçu pour les véhicules qui affrontent les terrains les plus escarpés. Il offre une amélioration significative par rapport aux amortisseurs d'origine, tant en termes de confort que de tenue de route, même dans les conditions les...

Informations Techniques :

Fiche technique Corps amortisseur bitube en acier diamètre 58 mm Tige de piston diamètre 18 mm Piston interne diamètre 36 mm Valve sensible à la vitesse adaptée au véhicule Remplissage gaz azote haute pression Peinture jaune spécifique Old Man Emu POUR TOYOTA HDJ80, HZJ105 ET LAND ROVER DEFENDER 110/130

Référence : 63070

Prix : 160,00 € TTC/PIECE



AMORTISSEUR DE DIRECTION OME SD24 POUR TOYOTA HZJ70/71/73/74/75/78/79/80/105, HJ60/61 AVANT 2007

AMORTISSEUR DE DIRECTION OLD MAN EMU Mis au point pour réduire l'effet de vibration des roues, améliorer la maniabilité et le contrôle du véhicule, l'amortisseur de direction OME empêche les mouvements violents et parasites du volant, sur des routes défoncées sans affecter l'assistance de direction. Caractéristiques: Valve à neufs étages pour des performances optimales Tige de 15 mm plus solide que l'amortisseur de direction d'origine. Pare pierre en acier pour protéger la...

Référence : OMESD24

Prix : 172,00 € TTC/PIECE



AMORTISSEUR DE DIRECTION RENFORCE TERRAIN TAMER

Amortisseur de direction renforcé Terrain Tamer conçu pour améliorer la stabilité et le contrôle du véhicule en conditions tout-terrain. Réduit les vibrations et secousses causées par les irrégularités du terrain pour une conduite plus fluide et sécurisée. Construction robuste pour résister aux conditions extrêmes. Monté avec des rotules graissables pour un entretien facile et une durée de vie prolongée. Réduction des chocs et des retours brusques dans le volant, améliorant le confort de...

Informations Techniques :

Concernat les toyota J78-79-76 uniquement modèles avant 2007

Référence : T14024

Prix : 180,00 € TTC/PIECE

EQUIPEMENTS POUR TOYOTA HDJ80 24S 1995-98



**AMORTISSEUR GAZ RENFORCE GRANDE
CAPACITE TERRAIN TAMER ARRIERE POUR
TOYOTA LANDCRUISER HDJ80 HZJ80 FZJ80**

Amortisseur Terrain Tamer série TGS à gaz renforcé grande capacité
Caractéristiques : Piston de 40 mm Tige de 20mm Corps de 60 mm
Système bi-tube Double Soudure ultra résistante Système de clapet
multi-niveaux Joint SPI haute résistance fabriqué en Allemagne
Compatibles pour les surélévations de +30 à +70mm (selon modèle)
Garantie 3 ans / 100 000 km (usage privé) Adapté à un usage intensif

Référence : TGS12489
Prix : **197,00 € TTC/PIECE**



**AMORTISSEUR GAZ RENFORCE GRANDE
CAPACITE TERRAIN TAMER AVANT POUR
TOYOTA LANDCRUISER HDJ80 HZJ80 FZJ80**

Amortisseur Terrain Tamer série TGS à gaz renforcé grande capacité
Caractéristiques : Piston de 40 mm Tige de 20mm Corps de 60 mm
Système bi-tube Double Soudure ultra résistante Système de clapet
multi-niveaux Joint SPI haute résistance fabriqué en Allemagne
Compatibles pour les surélévations de +30 à +70mm (selon modèle)
Garantie 3 ans / 100 000 km (usage privé) Adapté à un usage intensif

Référence : TGS12490
Prix : **197,00 € TTC/PIECE**



**AMORTISSEUR MONTAGE COMBINE P2S
PREMIUM 50 HR 3 VOIES REGLABLE EN
COMPRESSION BASSE ET HAUTE VITESSE +
DETENTE**

La gamme P2S est entièrement conçue par les bureaux d'études de performance suspension. Les composants sont usinés avec une extrême rigueur puis assemblés et contrôlés dans les ateliers performance suspension en France. Les suspension P2S intègrent les toutes dernières technologies développées pour la compétition, les prototypes, les conditions extrêmes ou les loisirs de sport mécaniques. La gamme P2S vous garanti la performance et la fiabilité tout en intégrant les ...

Référence : P2S002
Prix : **1 385,00 € TTC/PIECE**

EQUIPEMENTS POUR TOYOTA HDJ80 24S 1995-98



AMORTISSEUR OME ARRIÈRE NITRO+ +100MM TARAGE HD POUR TOYOTA HDJ80, HZJ105 ET LAND ROVER DEFENDER 110/130

Amortisseur OME Nitrocharger Plus est un amortisseur avant spécialement conçu pour les véhicules qui affrontent les terrains les plus escarpés. Il offre une amélioration significative par rapport aux amortisseurs d'origine, tant en termes de confort que de tenue de route, même dans les ...

Informations Techniques :

*Fiche technique Corps amortisseur bitube en acier diamètre 58 mm
Tige de piston diamètre 18 mm Piston interne diamètre 36 mm Valve sensible à la vitesse adaptée au véhicule Remplissage gaz azote haute pression Peinture jaune spécifique Old Man Emu POUR TOYOTA HDJ80, HZJ105 ET LAND ROVER DEFENDER 110/130 avec rehausse +10cm*

Référence : 63071L

Prix : **160,00 € TTC/PIECE**



AMORTISSEUR P2S PREMIUM 50 HR 3 VOIES REGLABLE EN COMPRESSION BASSE ET HAUTE VITESSE+DETENTE

La gamme P2S est entièrement conçue par les bureaux d'études de performance suspension. Les composants sont usinés avec une extrême rigueur puis assemblés et contrôlés dans les ateliers performance suspension en France. Les suspension P2S intègrent les toutes dernières technologies développées pour la compétition, les prototypes, les conditions extrêmes ou les loisirs de sport mécaniques. La gamme P2S vous garanti la performance et la fiabilité tout en intégrant les technologies de...

Référence : P2S001

Prix : **1 285,00 € TTC/PIECE**



AMORTISSEURS TERRAIN TAMER A BONBONNE PRO SHOCK ARRIERE POUR TOYOTA 80-105 SERIES (LA PAIRE)

Le fabricant australien d'amortisseurs spéciaux Terrain Tamer lance une nouvelle gamme d'amortisseurs pour un usage tout-terrain sous la dénomination "Pro". Ceux-ci s'adaptent en lieu et place des amortisseurs d'origine en apportant des performances supérieures, notamment sur la capacité de réglage manuel. Comme les autres amortisseurs de la marque, la tige est renforcée, l'alésage est majoré et la contenance d'huile accrue. Un réservoir extérieur permet le réglage de fermeté sur 8 positions...

Informations Techniques :

caractéristiques : 8 positions de réglage en compression Bonbonne séparée d'azote Piston en téflon de 46mm Tige de 20mm Corps et bonbonne de 53 mm Système mono-tubulaire Volume d'huile maximale Joint SPI haute résistance fabriqué en Allemagne Compatibles pour les surélévations de +30 à +70mm (selon modèle) Garantie 3 ans / 100000km Adapté à tous types d'utilisation Reconditionnables pour les véhicules suivants : TOYOTAHDJ80 12s90-95...

Référence : TPS0035

Prix : 1 562,00 € TTC/PAIRE



AMORTISSEURS TERRAIN TAMER A BONBONNE PRO SHOCK AVANT POUR TOYOTA 80-105 SERIES (LA PAIRE)

Le fabricant australien d'amortisseurs spéciaux Terrain Tamer lance une nouvelle gamme d'amortisseurs pour un usage tout-terrain sous la dénomination "Pro". Ceux-ci s'adaptent en lieu et place des amortisseurs d'origine en apportant des performances supérieures, notamment sur la capacité de réglage manuel. Comme les autres amortisseurs de la marque, la tige est renforcée, l'alésage est majoré et la contenance d'huile accrue. Un réservoir extérieur permet le réglage de fermeté sur 8 positions...

Informations Techniques :

caractéristiques : 8 positions de réglage en compression Bonbonne séparée d'azote Piston en téflon de 46mm Tige de 20mm Corps et bonbonne de 53 mm Système mono-tubulaire Volume d'huile maximale Joint SPI haute résistance fabriqué en Allemagne Compatibles pour les surélévations de +30 à +70mm (selon modèle) Garantie 3 ans / 100000km Adapté à tous types d'utilisation Reconditionnables pour les véhicules suivants : TOYOTAHDJ80 12s90-95...

Référence : TPS0036

Prix : 1 562,00 € TTC/PAIRE

ENTRETOISE

EQUIP RAID

145 RUE DE L'ÎLE NAPOLÉON
68100 MULHOUSE

TÉL: +33 (0)3 89 61 90 88 / FAX: +33 (0)3 89 61 70 67

E-MAIL : vpc@equip-RAID.FR

Magasin ouvert le lundi de 14h à 18h,
du mardi au vendredi de 9h à 12h et de 14h à 18h
et le samedi de 9h à 12h

Prix valables du 01/06/2026 au 30/06/2026

TVA 20% incluse

Document non contractuel (ref : cat_HDJ8024s1995-98_06_2026)

Photos non contractuelles

EQUIPEMENTS POUR TOYOTA HDJ80 24S 1995-98



ENTRETOISE DE RESSORT POLYURETHANE 20MM POUR LAND ROVER ET TOYOTA

Réhausse de 20mm avant ou arrière selon modèle voir descriptif technique

Informations Techniques :

Pour les véhicules suivants : LAND ROVER DEFENDER 2,5D 01/84-09/86 (Avant ou Arrière - Réhausse de 20mm) LAND ROVER DEFENDER 2,5TD 09/86-08/90 (Avant ou Arrière - Réhausse de 20mm) LAND ROVER DEFENDER 200TDi 09/90-09/95 (Avant ou Arrière - Réhausse de 20mm) LAND ROVER DEFENDER 300TDi 10/95-98 (Avant ou Arrière - Réhausse de 20mm) LAND ROVER DISCOVERY TD5 98-03 (Avant ou Arrière - Réhausse de 20mm) LAND ROVER DISCOVERY Tdi 89-99 (Avant ou Arrière - Réhausse de 20mm) LAND ROVER RANGE CLASSIC 86-...

Référence : **SPF1725K**

Prix : **56,75 € TTC/PIECE**



ENTRETOISE DE RESSORT POLYURETHANE POUR LAND ROVER ET TOYOTA

Arrière - Réhausse de 30mm

Informations Techniques :

Pour les véhicules suivants : LAND ROVER DEFENDER 2,5D 01/84-09/86 (Avant ou Arrière - Réhausse de 30mm) LAND ROVER DEFENDER 2,5TD 09/86-08/90 (Avant ou Arrière - Réhausse de 30mm) LAND ROVER DEFENDER 200TDi 09/90-09/95 (Avant ou Arrière - Réhausse de 30mm) LAND ROVER DEFENDER 300TDi 10/95-98 (Avant ou Arrière - Réhausse de 30mm) LAND ROVER DISCOVERY TD5 98-03 (Avant ou Arrière - Réhausse de 30mm) LAND ROVER DISCOVERY Tdi 89-99 (Avant ou Arrière - Réhausse de 30mm) LAND ROVER RANGE...

Référence : **SPF0962K**

Prix : **64,05 € TTC/PIECE**



ENTRETOISE DE RESSORT POLYURETHANE POUR TOYOTA REHAUSSE DE 15MM

Arrière - Réhausse de 15mm

Informations Techniques :

Pour les véhicules suivants : TOYOTA HDJ100 4,2TD et V8 4,7l 32s 98-08 11TJA0 et HC0#J (Arrière - Réhausse de 15mm) TOYOTA HDJ80 12s, HZJ80 et FZJ80 90-95 11#J80 (Arrière - Réhausse de 15mm) TOYOTA HDJ80 24s 95-98 11TJ82 (Arrière - Réhausse de 15mm) TOYOTA HZJ105 4,2D 98- (Arrière - Réhausse de 15mm)

Référence : **SPF1724-15K**

Prix : **51,23 € TTC/PIECE**

EQUIPEMENTS POUR TOYOTA HDJ80 24S 1995-98



ENTRETOISE DE RESSORT POLYURETHANE POUR TOYOTA REHAUSSE DE 30MM

Arrière - Réhausse de 30mm

Informations Techniques :

Pour les véhicules suivants : TOYOTA HDJ100 4,2TD et V8 4,7l 32s 98-08 11TJA0 et HC0#J (Arrière - Réhausse de 30mm) TOYOTA HDJ80 12s, HZJ80 et FZJ80 90-95 11#J80 (Arrière - Réhausse de 30mm) TOYOTA HDJ80 24s 95-98 11TJ82 (Arrière - Réhausse de 30mm) TOYOTA HZJ105 4,2D 98- (Arrière - Réhausse de 30mm)

Référence : **SPF1724-30K**

Prix : **110,42 € TTC/PIECE**

KIT COMPLET SUSPENSION



KIT DE SUSPENSION OME BP51 REHAUSSE +100MM TARAGE 200KG POUR TOYOTA LAND CRUISER 80 ET 105

kit comprenant : Ressorts+Amortisseurs BP51 AV et AR et correcteur d'angle de chasse Tarage AV +50/100KG / AR +200kg REHAUSSE +10CM

Référence : **KITOME144+10BP**

Prix : **4 594,20 € TTC/KIT**



KIT DE SUSPENSION OME BP51 REHAUSSE +40/50MM TARAGE +200KG POUR TOYOTA LAND CRUISER 80 ET 105

kit comprenant : Ressorts+Amortisseurs AV et AR BP-51 avec kit de montage - Tarage AV +50 / AR + 200kg REHAUSSE +4/5CM

Référence : **KITOME144BP**

Prix : **4 313,00 € TTC/KIT**



KIT DE SUSPENSION OME NITROCHARGER PLUS REHAUSSE +100MM TARAGE 200KG POUR TOYOTA LAND CRUISER 80 ET 105

Kit Suspension OME Nitrocharger + – Rehausse +100 mm – Tarage +200 kg – Toyota Land Cruiser 80 & 105 (Usage Offroad uniquement)
Une préparation extrême pour le franchissement Ce kit suspension OME Nitrocharger +est conçu pour les passionnés de tout-terrain exigeants au volant d'un Toyota Land Cruiser série 80 ou 105. Avec une rehausse exceptionnelle de +100 mm, il offre un gain de garde au sol massif et une articulation accrue des trains roulants, idéale pour les terrains accidentés, la pierre...

Référence : KITOME144+10
Prix : **1 536,15 € TTC/KIT**



KIT DE SUSPENSION OME NITROCHARGER PLUS REHAUSSE +100MM TARAGE 400KG POUR TOYOTA LAND CRUISER 80 ET 105

Kit Suspension OME Nitrocharger Plus – Rehausse +100 mm – Tarage +400 kg – Toyota Land Cruiser 80 & 105 Une suspension extrême pour les charges lourdes Le kit suspension OME Nitrocharger Plus avec rehausse de +100 mm et tarage +400 kg est spécialement conçu pour les Toyota Land Cruiser série 80 et 105 utilisés dans des conditions extrêmes. Il offre une garde au sol nettement augmentée, indispensable pour franchir les obstacles en tout-terrain engagé, tout en garantissant une tenue de route...

Référence : KITOME145+10
Prix : **1 514,30 € TTC/KIT**



KIT DE SUSPENSION OME NITROCHARGER PLUS REHAUSSE +40/50MM TARAGE +200KG POUR TOYOTA LAND CRUISER 80 ET 105

Kit Suspension OME Nitrocharger Plus – Rehausse +40/50 mm – Tarage +200 kg – Toyota Land Cruiser 80 & 105 Améliorez confort, robustesse et franchissement Le kit suspension OME Nitrocharger Plus est spécialement conçu pour les Toyota Land Cruiser série 80 et 105. Grâce à une rehausse de +40 à +50 mm, il améliore la garde au sol et optimise les performances en tout-terrain, tout en apportant plus de confort et de stabilité sur route. Son tarage +200 kg est idéal pour les véhicules équipés...

Référence : KITOME144
Prix : **1 162,80 € TTC/KIT**



KIT DE SUSPENSION OME NITROCHARGER PLUS REHAUSSE +40/50MM TARAGE +400KG POUR TOYOTA LAND CRUISER 80 ET 105

Kit Suspension OME Nitrocharger Plus – Rehausse +40/50 mm – Tarage +400 kg – Toyota Land Cruiser 80 & 105 La suspension renforcée pour les charges lourdes Le kit suspension OME Nitrocharger Plus avec rehausse de +40/50 mm est conçu spécialement pour les Toyota Land Cruiser 80 et 105 destinés aux utilisations intensives. Avec son tarage +400 kg, il est idéal pour les véhicules équipés de charges permanentes importantes : pare-chocs renforcé, treuil, réservoirs supplémentaires, galerie équipée,...

Référence : KITOME145
Prix : **1 220,75 € TTC/KIT**



KIT DE SUSPENSION OME NITROCHARGER PLUS REHAUSSE +75MM TARAGE 200KG POUR TOYOTA LAND CRUISER 80 ET 105

Kit Suspension OME Nitrocharger Plus – Rehausse +75 mm – Tarage +200 kg – Toyota Land Cruiser 80 & 105 Améliorez les capacités de votre Land Cruiser Le kit suspension OME Nitrocharger Plus avec rehausse de +75 mm est spécialement conçu pour les Toyota Land Cruiser série 80 et 105. Il offre un compromis idéal entre confort, robustesse et performance en tout-terrain. Grâce à sa rehausse supplémentaire, vous gagnez en garde au sol et en débattement, ce qui facilite le franchissement et améliore...

Référence : KITOME144+75
Prix : **1 444,00 € TTC/KIT**



KIT DE SUSPENSION OME NITROCHARGER PLUS REHAUSSE +75MM TARAGE 400KG POUR TOYOTA LAND CRUISER 80 ET 105

Kit Suspension OME Nitrocharger Plus – Rehausse +75 mm – Tarage +400 kg – Toyota Land Cruiser 80 & 105 Une suspension renforcée pour charges lourdes Le kit suspension OME Nitrocharger Plus avec rehausse de +75 mm et tarage +400 kg est conçu pour les Toyota Land Cruiser série 80 et 105, idéal pour les véhicules chargés ou aménagés pour l'offroad. Il augmente la garde au sol et assure une tenue de route stable, même sur pistes difficiles et avec un chargement important. Parfait pour les...

Référence : KITOME145+75
Prix : **1 514,30 € TTC/KIT**

EQUIPEMENTS POUR TOYOTA HDJ80 24S 1995-98



KIT DE SUSPENSION OME NITROCHARGER PLUS REHAUSSE +40/50MM TARAGE +600KG POUR TOYOTA LAND CRUISER 80 ET 105

Kit Suspension OME Nitrocharger Plus – Rehausse +40/50 mm – Tarage +600 kg – Toyota Land Cruiser 80 & 105 Suspension renforcée pour charges lourdes et véhicules aménagés Le kit suspension OME Nitrocharger Plus avec rehausse de +40/50 mm et tarage +600 kg est conçu pour les Toyota Land Cruiser série 80 et 105. Idéal pour les véhicules équipés de galeries, treuils ou aménagements raid, il permet de supporter des charges lourdes tout en améliorant la garde au sol et la stabilité sur tous types de...

Référence : KITOME146
Prix : **1 335,70 € TTC/KIT**



KIT DE SUSPENSION PEDDERS REHAUSSE +40MM TARAGE MEDIUM POUR TOYOTA LANDCRUISER HDJ80

Kit suspensions Pedders TOYOTA LANDCRUISER HDJ80 1992-1998 Le leader australien de la suspension 4x4 arrive en France. Pedders créée en 1950 conçoit et fabrique une gamme très complète de suspensions renforcées pour une grande majorité de véhicules 4x4 baptisée TrakRyder. Performance et robustesse sont les mots d'ordres de ce géant Australien afin de proposer LES meilleurs produits du marché. 60 ans de recherche et développement ont été nécessaires, une écoute particulière des demandes faites par...

Référence : KITPED57
Prix : **1 128,00 € TTC/KIT**



KIT DE SUSPENSION PEDDERS REHAUSSE +90/100MM TARAGE MEDIUM POUR TOYOTA LANDCRUISER HDJ80

Kit suspensions Pedders TOYOTA LANDCRUISER HDJ80 1992-1998 Le leader australien de la suspension 4x4 arrive en France. Pedders créée en 1950 conçoit et fabrique une gamme très complète de suspensions renforcées pour une grande majorité de véhicules 4x4 baptisée TrakRyder. Performance et robustesse sont les mots d'ordres de ce géant Australien afin de proposer LES meilleurs produits du marché. 60 ans de recherche et développement ont été nécessaires, une écoute particulière des demandes faites par...

Référence : KITPED56
Prix : **2 048,00 € TTC/KIT**

EQUIPEMENTS POUR TOYOTA HDJ80 24S 1995-98



KIT DE SUSPENSION TERRAIN TAMER AVEC AMORTISSEUR PRO SHOCK REHAUSSE +40/50MM POUR TOYOTA HDJ80

Depuis 1969 TERRAIN TAMER développe et fabrique des pièces avec une seule idée en tête : celle de vous garantir la plus extrême fiabilité. Pendant plus de 50 ans, nous avons conçu, fabriqué, et testé des pièces qui permettent aux conducteurs de circuler dans des environnements extrêmement difficiles en toute sérénité. Qu'il s'agisse d'une utilisation: Loisirs : Chasse, Pêche, charges lourdes, tractions de remorques... Professionnels : Artisans, Agriculteurs, Apiculteurs, Dépanneuses,...

Référence : **SK006P**
Prix : **4 218,00 € TTC/KIT**



KIT DE SUSPENSION TERRAIN TAMER AVEC AMORTISSEURS FORTIFIÉS REHAUSSE +40/50MM POUR TOYOTA HDJ80

Depuis 1969 TERRAIN TAMER développe et fabrique des pièces avec une seule idée en tête : celle de vous garantir la plus extrême fiabilité. Pendant plus de 50 ans, nous avons conçu, fabriqué, et testé des pièces qui permettent aux conducteurs de circuler dans des environnements extrêmement difficiles en toute sérénité. Qu'il s'agisse d'une utilisation: Loisirs : Chasse, Pêche, charges lourdes, tractions de remorques... Professionnels : Artisans, Agriculteurs, Apiculteurs, Dépanneuses,...

Informations Techniques :

Contenu du kit : 4 amortisseurs Fortifiés, 4 ressorts, amortisseur de direction, silent bloc excentrique

Référence : **SK006F**
Prix : **2 480,00 € TTC/KIT**



KIT DE SUSPENSION TERRAIN TAMER REHAUSSE +40/50MM POUR TOYOTA HDJ80

Depuis 1969 TERRAIN TAMER développe et fabrique des pièces avec une seule idée en tête : celle de vous garantir la plus extrême fiabilité. Pendant plus de 50 ans, nous avons conçu, fabriqué, et testé des pièces qui permettent aux conducteurs de circuler dans des environnements extrêmement difficiles en toute sérénité. Qu'il s'agisse d'une utilisation: Loisirs : Chasse, Pêche, charges lourdes, tractions de remorques... Professionnels : Artisans, Agriculteurs, Apiculteurs, Dépanneuses,...

Référence : **SK006**
Prix : **1 460,00 € TTC/KIT**

REHAUSSE EXTRÊME

EQUIPEMENTS POUR TOYOTA HDJ80 24S 1995-98

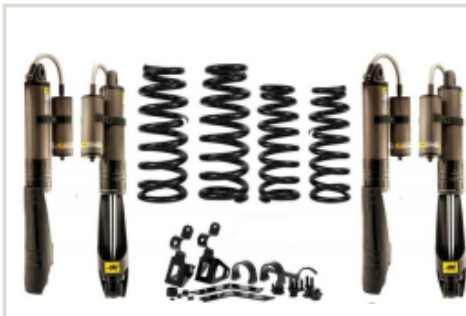

KIT DE SUSPENSION OME BP51 REHAUSSE +100MM TARAGE 200KG POUR TOYOTA LAND CRUISER 80 ET 105

kit comprenant : Ressorts+Amortisseurs BP51 AV et AR et correcteur d'angle de chasse Tarage AV +50/100KG / AR +200kg REHAUSSE +10CM

Référence : KITOME144+10BP

Prix : 4 594,20 € TTC/KIT



KIT DE SUSPENSION OME NITROCHARGER PLUS REHAUSSE +100MM TARAGE 200KG POUR TOYOTA LAND CRUISER 80 ET 105

Kit Suspension OME Nitrocharger + – Rehausse +100 mm – Tarage +200 kg – Toyota Land Cruiser 80 & 105 (Usage Offroad uniquement) Une préparation extrême pour le franchissement Ce kit suspension OME Nitrocharger +est conçu pour les passionnés de tout-terrain exigeants au volant d'un Toyota Land Cruiser série 80 ou 105. Avec une rehausse exceptionnelle de +100 mm, il offre un gain de garde au sol massif et une articulation accrue des trains roulants, idéale pour les terrains accidentés, la pierre...

Référence : KITOME144+10

Prix : 1 536,15 € TTC/KIT



KIT DE SUSPENSION OME NITROCHARGER PLUS REHAUSSE +100MM TARAGE 400KG POUR TOYOTA LAND CRUISER 80 ET 105

Kit Suspension OME Nitrocharger Plus – Rehausse +100 mm – Tarage +400 kg – Toyota Land Cruiser 80 & 105 Une suspension extrême pour les charges lourdes Le kit suspension OME Nitrocharger Plus avec rehausse de +100 mm et tarage +400 kg est spécialement conçu pour les Toyota Land Cruiser série 80 et 105 utilisés dans des conditions extrêmes. Il offre une garde au sol nettement augmentée, indispensable pour franchir les obstacles en tout-terrain engagé, tout en garantissant une tenue de route...

Référence : KITOME145+10

Prix : 1 514,30 € TTC/KIT

EQUIPEMENTS POUR TOYOTA HDJ80 24S 1995-98



KIT DE SUSPENSION OME NITROCHARGER PLUS REHAUSSE +75MM TARAGE 200KG POUR TOYOTA LAND CRUISER 80 ET 105

Kit Suspension OME Nitrocharger Plus – Rehausse +75 mm – Tarage +200 kg – Toyota Land Cruiser 80 & 105 Améliorez les capacités de votre Land Cruiser Le kit suspension OME Nitrocharger Plus avec rehausse de +75 mm est spécialement conçu pour les Toyota Land Cruiser série 80 et 105. Il offre un compromis idéal entre confort, robustesse et performance en tout-terrain. Grâce à sa rehausse supplémentaire, vous gagnez en garde au sol et en débattement, ce qui facilite le franchissement et améliore...

Référence : KITOME144+75

Prix : **1 444,00 € TTC/KIT**



KIT DE SUSPENSION OME NITROCHARGER PLUS REHAUSSE +75MM TARAGE 400KG POUR TOYOTA LAND CRUISER 80 ET 105

Kit Suspension OME Nitrocharger Plus – Rehausse +75 mm – Tarage +400 kg – Toyota Land Cruiser 80 & 105 Une suspension renforcée pour charges lourdes Le kit suspension OME Nitrocharger Plus avec rehausse de +75 mm et tarage +400 kg est conçu pour les Toyota Land Cruiser série 80 et 105, idéal pour les véhicules chargés ou aménagés pour l'offroad. Il augmente la garde au sol et assure une tenue de route stable, même sur pistes difficiles et avec un chargement important. Parfait pour les...

Référence : KITOME145+75

Prix : **1 514,30 € TTC/KIT**



KIT DE SUSPENSION TERRAIN TAMER REHAUSSE +100MM POUR TOYOTA HDJ80

Depuis 1969 TERRAIN TAMER développe et fabrique des pièces avec une seule idée en tête : celle de vous garantir la plus extrême fiabilité. Pendant plus de 50 ans, nous avons conçu, fabriqué, et testés des pièces qui permettent aux conducteurs de circuler dans des environnements extrêmement difficiles en toute sérénité. Qu'il s'agisse d'une utilisation: Loisirs : Chasse, Pêche, charges lourdes, tractions de remorques... Professionnels : Artisans, Agriculteurs, Apiculteurs, Dépanneuses,...

Référence : SK006+10

Prix : **1 990,00 € TTC/KIT**

RESSORTS HÉLICOÏDAUX

EQUIPEMENTS POUR TOYOTA HDJ80 24S 1995-98



OLD MAN EMU

RESSORTS ARRIERE OME REHAUSSE +10/50mm TARAGE +200kg pour Toyota HZJ105 / HDJ80 / HDJ100

RESSORTS ARRIERE OME REHAUSSE +50mm TARAGE +200kg pour Toyota HZJ105 / HDJ80 RESSORTS ARRIERE OME REHAUSSE +10mm TARAGE +200kg pour Toyota HDJ100 Quand vous entreprenez un voyage dans des zones isolées, il vous faudra transporter suffisamment de carburant, d'eau, de pièces détachées et d'équipements de sécurité. Votre véhicule sera chargé au maximum, ce qui sollicitera fortement vos suspensions. Vous roulez probablement sur les terrains les plus impitoyables et vous atteindrez ainsi les...

Référence : 2863
Prix : **292,00 € TTC/PAIRE**



OLD MAN EMU

RESSORTS ARRIERE OME REHAUSSE +100mm pour Toyota HZJ105 / HDJ80

RESSORT NON HOMOLOGUE SUR ROUTE RESERVE A LA COMPETITION Quand vous entreprenez un voyage dans des zones isolées, il vous faudra transporter suffisamment de carburant, d'eau, de pièces détachées et d'équipements de sécurité. Votre véhicule sera chargé au maximum, ce qui sollicitera fortement vos suspensions. Vous roulez probablement sur les terrains les plus impitoyables et vous atteindrez ainsi les limites de votre suspension d'origine. OLD MAN EMU a mis au point une large gamme de...

Référence : 2422
Prix : **390,00 € TTC/PAIRE**



OLD MAN EMU

RESSORTS ARRIERE OME REHAUSSE +100mm TARAGE +200 kg pour Toyota HZJ105 / HDJ80

RESSORTS ARRIERE OME REHAUSSE +100mm TARAGE +200 kg pour Toyota HZJ105 / HDJ80 Quand vous entreprenez un voyage dans des zones isolées, il vous faudra transporter suffisamment de carburant, d'eau, de pièces détachées et d'équipements de sécurité. Votre véhicule sera chargé au maximum, ce qui sollicitera fortement vos suspensions. Vous roulez probablement sur les terrains les plus impitoyables et vous atteindrez ainsi les limites de votre suspension d'origine. OLD MAN EMU a mis au point une...

Référence : 3043
Prix : **345,00 € TTC/PAIRE**

EQUIPEMENTS POUR TOYOTA HDJ80 24S 1995-98



RESSORTS ARRIERE OME REHAUSSE +100mm TARAGE +400kg pour Toyota HZJ105/HDJ80

ressorts monté/démonter pour essai Quand vous entreprenez un voyage dans des zones isolées, il vous faudra transporter suffisamment de carburant, d'eau, de pièces détachées et d'équipements de sécurité. Votre véhicule sera chargé au maximum, ce qui sollicitera fortement vos suspensions. Vous roulez probablement sur les terrains les plus impitoyables et vous atteindrez ainsi les limites de votre suspension d'origine. OLD MAN EMU a mis au point une large gamme de ressorts hélicoïdaux pour...

Référence : 3052

Prix : **419,00 € TTC/PAIRE**



RESSORTS ARRIERE OME REHAUSSE +125mm pour Toyota HZJ105 / HDJ80

RESSORT NON HOMOLOGUE SUR ROUTE RESERVE A LA COMPETITION Quand vous entreprenez un voyage dans des zones isolées, il vous faudra transporter suffisamment de carburant, d'eau, de pièces détachées et d'équipements de sécurité. Votre véhicule sera chargé au maximum, ce qui sollicitera fortement vos suspensions. Vous roulez probablement sur les terrains les plus impitoyables et vous atteindrez ainsi les limites de votre suspension d'origine. OLD MAN EMU a mis au point une large gamme de...

Référence : 2423

Prix : **409,00 € TTC/PAIRE**



RESSORTS ARRIERE OME REHAUSSE +20/-30mm TARAGE +00/100kg pour Toyota HZJ105 / HDJ80 / HDJ100

RESSORTS ARRIERE OME REHAUSSE +20mm TARAGE +00kg pour Toyota HZJ105 / HDJ80 RESSORTS ARRIERE OME REHAUSSE -30mm TARAGE +100kg pour Toyota HDJ100 Quand vous entreprenez un voyage dans des zones isolées, il vous faudra transporter suffisamment de carburant, d'eau, de pièces détachées et d'équipements de sécurité. Votre véhicule sera chargé au maximum, ce qui sollicitera fortement vos suspensions. Vous roulez probablement sur les terrains les plus impitoyables et vous atteindrez ainsi les...

Référence : 2862

Prix : **292,00 € TTC/PAIRE**

EQUIPEMENTS POUR TOYOTA HDJ80 24S 1995-98



OLDMANEMU

RESSORTS ARRIERE OME REHAUSSE +50/10mm pour Toyota HZJ105 / HDJ80 / HDJ100

RESSORTS ARRIERE OME REHAUSSE +50mm pour Toyota HZJ105 / HDJ80 RESSORTS ARRIERE OME REHAUSSE +10mm pour Toyota HDJ100 Quand vous entreprenez un voyage dans des zones isolées, il vous faudra transporter suffisamment de carburant, d'eau, de pièces détachées et d'équipements de sécurité. Votre véhicule sera chargé au maximum, ce qui sollicitera fortement vos suspensions. Vous roulez probablement sur les terrains les plus impitoyables et vous atteindrez ainsi les limites de votre suspension...

Référence : 2860

Prix : **292,00 € TTC/PAIRE**



OLDMANEMU

RESSORTS ARRIERE OME REHAUSSE +50mm TARAGE +400kg pour Toyota HZJ105 / HDJ80 / HDJ100

Quand vous entreprenez un voyage dans des zones isolées, il vous faudra transporter suffisamment de carburant, d'eau, de pièces détachées et d'équipements de sécurité. Votre véhicule sera chargé au maximum, ce qui sollicitera fortement vos suspensions. Vous roulez probablement sur les terrains les plus impitoyables et vous atteindrez ainsi les limites de votre suspension d'origine. OLD MAN EMU a mis au point une large gamme de ressorts hélicoïdaux pour chaque véhicule, la plus grande partie...

Référence : 2864

Prix : **353,00 € TTC/PAIRE**



OLDMANEMU

RESSORTS ARRIERE OME REHAUSSE +50mm TARAGE +600kg pour Toyota HZJ105 / HDJ80

Quand vous entreprenez un voyage dans des zones isolées, il vous faudra transporter suffisamment de carburant, d'eau, de pièces détachées et d'équipements de sécurité. Votre véhicule sera chargé au maximum, ce qui sollicitera fortement vos suspensions. Vous roulez probablement sur les terrains les plus impitoyables et vous atteindrez ainsi les limites de votre suspension d'origine. OLD MAN EMU a mis au point une large gamme de ressorts hélicoïdaux pour chaque véhicule, la plus grande partie...

Référence : 2868

Prix : **474,00 € TTC/PAIRE**

EQUIPEMENTS POUR TOYOTA HDJ80 24S 1995-98



RESSORTS ARRIERE OME REHAUSSE +60mm TARAGE +200kg pour Toyota HZJ105 / HDJ80

Quand vous entreprenez un voyage dans des zones isolées, il vous faudra transporter suffisamment de carburant, d'eau, de pièces détachées et d'équipements de sécurité. Votre véhicule sera chargé au maximum, ce qui sollicitera fortement vos suspensions. Vous roulez probablement sur les terrains les plus impitoyables et vous atteindrez ainsi les limites de votre suspension d'origine. OLD MAN EMU a mis au point une large gamme de ressorts hélicoïdaux pour chaque véhicule, la plus grande partie...

Référence : 2863J
Prix : 328,00 € TTC/PAIRE



RESSORTS ARRIERE OME REHAUSSE +75mm pour Toyota HZJ105 / HDJ80

RESSORT NON HOMOLOGUE SUR ROUTE RESERVE A LA COMPETITION Quand vous entreprenez un voyage dans des zones isolées, il vous faudra transporter suffisamment de carburant, d'eau, de pièces détachées et d'équipements de sécurité. Votre véhicule sera chargé au maximum, ce qui sollicitera fortement vos suspensions. Vous roulez probablement sur les terrains les plus impitoyables et vous atteindrez ainsi les limites de votre suspension d'origine. OLD MAN EMU a mis au point une large gamme de...

Référence : 2421
Prix : 390,00 € TTC/PAIRE



RESSORTS ARRIERE OME REHAUSSE +75mm TARAGE +200 kg pour Toyota HZJ105 / HDJ80

RESSORTS ARRIERE OME REHAUSSE +75mm TARAGE +200 kg pour Toyota HZJ105 / HDJ80 Quand vous entreprenez un voyage dans des zones isolées, il vous faudra transporter suffisamment de carburant, d'eau, de pièces détachées et d'équipements de sécurité. Votre véhicule sera chargé au maximum, ce qui sollicitera fortement vos suspensions. Vous roulez probablement sur les terrains les plus impitoyables et vous atteindrez ainsi les limites de votre suspension d'origine. OLD MAN EMU a mis au point une...

Référence : 3040
Prix : 345,00 € TTC/PAIRE

EQUIPEMENTS POUR TOYOTA HDJ80 24S 1995-98



RESSORTS ARRIERE OME REHAUSSE +75mm TARAGE +400kg pour Toyota HZJ105/HDJ80

Quand vous entreprenez un voyage dans des zones isolées, il vous faudra transporter suffisamment de carburant, d'eau, de pièces détachées et d'équipements de sécurité. Votre véhicule sera chargé au maximum, ce qui sollicitera fortement vos suspensions. Vous roulez probablement sur les terrains les plus impitoyables et vous atteindrez ainsi les limites de votre suspension d'origine. OLD MAN EMU a mis au point une large gamme de ressorts hélicoïdaux pour chaque véhicule, la plus grande partie...

Référence : 3049

Prix : 419,00 € TTC/PAIRE



RESSORTS AVANT OME REHAUSSE +100mm TARAGE +00/50kg pour Nissan Toyota HZJ105 / HDJ80

RESSORT NON HOMOLOGUE SUR ROUTE RESERVE A LA COMPETITION Quand vous entreprenez un voyage dans des zones isolées, il vous faudra transporter suffisamment de carburant, d'eau, de pièces détachées et d'équipements de sécurité. Votre véhicule sera chargé au maximum, ce qui sollicitera fortement vos suspensions. Vous roulez probablement sur les terrains les plus impitoyables et vous atteindrez ainsi les limites de votre suspension d'origine. OLD MAN EMU a mis au point une large gamme de...

Référence : 2419

Prix : 390,00 € TTC/PAIRE



RESSORTS AVANT OME REHAUSSE +100mm TARAGE +51/110kg pour Toyota HZJ105/HDJ80

Quand vous entreprenez un voyage dans des zones isolées, il vous faudra transporter suffisamment de carburant, d'eau, de pièces détachées et d'équipements de sécurité. Votre véhicule sera chargé au maximum, ce qui sollicitera fortement vos suspensions. Vous roulez probablement sur les terrains les plus impitoyables et vous atteindrez ainsi les limites de votre suspension d'origine. OLD MAN EMU a mis au point une large gamme de ressorts hélicoïdaux pour chaque véhicule, la plus grande partie...

Référence : 3051

Prix : 293,00 € TTC/PAIRE

EQUIPEMENTS POUR TOYOTA HDJ80 24S 1995-98



RESSORTS AVANT OME REHAUSSE +10mm TARAGE +75/110kg pour Toyota HZJ105 / HDJ80

Quand vous entreprenez un voyage dans des zones isolées, il vous faudra transporter suffisamment de carburant, d'eau, de pièces détachées et d'équipements de sécurité. Votre véhicule sera chargé au maximum, ce qui sollicitera fortement vos suspensions. Vous roulez probablement sur les terrains les plus impitoyables et vous atteindrez ainsi les limites de votre suspension d'origine. OLD MAN EMU a mis au point une large gamme de ressorts hélicoïdaux pour chaque véhicule, la plus grande partie...

Référence : 2861
Prix : **292,00 € TTC/PAIRE**



RESSORTS AVANT OME REHAUSSE +125mm TARAGE +00/50kg pour Nissan Toyota HZJ105 / HDJ80

RESSORT NON HOMOLOGUE SUR ROUTE RESERVE A LA COMPETITION Quand vous entreprenez un voyage dans des zones isolées, il vous faudra transporter suffisamment de carburant, d'eau, de pièces détachées et d'équipements de sécurité. Votre véhicule sera chargé au maximum, ce qui sollicitera fortement vos suspensions. Vous roulez probablement sur les terrains les plus impitoyables et vous atteindrez ainsi les limites de votre suspension d'origine. OLD MAN EMU a mis au point une large gamme de...

Référence : 2420
Prix : **390,00 € TTC/PAIRE**



RESSORTS AVANT OME REHAUSSE +50mm TARAGE +00/50kg pour Toyota HZJ105 / HDJ80

Quand vous entreprenez un voyage dans des zones isolées, il vous faudra transporter suffisamment de carburant, d'eau, de pièces détachées et d'équipements de sécurité. Votre véhicule sera chargé au maximum, ce qui sollicitera fortement vos suspensions. Vous roulez probablement sur les terrains les plus impitoyables et vous atteindrez ainsi les limites de votre suspension d'origine. OLD MAN EMU a mis au point une large gamme de ressorts hélicoïdaux pour chaque véhicule, la plus grande partie...

Référence : 2851
Prix : **292,00 € TTC/PAIRE**

EQUIPEMENTS POUR TOYOTA HDJ80 24S 1995-98



RESSORTS AVANT OME REHAUSSE +50mm TARAGE +51/110kg pour Toyota HZJ105 / HDJ80

Quand vous entreprenez un voyage dans des zones isolées, il vous faudra transporter suffisamment de carburant, d'eau, de pièces détachées et d'équipements de sécurité. Votre véhicule sera chargé au maximum, ce qui sollicitera fortement vos suspensions. Vous roulez probablement sur les terrains les plus impitoyables et vous atteindrez ainsi les limites de votre suspension d'origine. OLD MAN EMU a mis au point une large gamme de ressorts hélicoïdaux pour chaque véhicule, la plus grande partie...

Référence : 2850
Prix : **292,00 € TTC/PAIRE**



RESSORTS AVANT OME REHAUSSE +60mm TARAGE +51/110kg pour Toyota HDJ80/HZJ105

Quand vous entreprenez un voyage dans des zones isolées, il vous faudra transporter suffisamment de carburant, d'eau, de pièces détachées et d'équipements de sécurité. Votre véhicule sera chargé au maximum, ce qui sollicitera fortement vos suspensions. Vous roulez probablement sur les terrains les plus impitoyables et vous atteindrez ainsi les limites de votre suspension d'origine. OLD MAN EMU a mis au point une large gamme de ressorts hélicoïdaux pour chaque véhicule, la plus grande partie...

Référence : 2850J
Prix : **292,00 € TTC/PAIRE**



RESSORTS AVANT OME REHAUSSE +75mm TARAGE +00/50kg pour Nissan Toyota HZJ105 / HDJ80

RESSORT NON HOMOLOGUE SUR ROUTE RESERVE A LA COMPETITION Quand vous entreprenez un voyage dans des zones isolées, il vous faudra transporter suffisamment de carburant, d'eau, de pièces détachées et d'équipements de sécurité. Votre véhicule sera chargé au maximum, ce qui sollicitera fortement vos suspensions. Vous roulez probablement sur les terrains les plus impitoyables et vous atteindrez ainsi les limites de votre suspension d'origine. OLD MAN EMU a mis au point une large gamme de...

Référence : 2418
Prix : **390,00 € TTC/PAIRE**

EQUIPEMENTS POUR TOYOTA HDJ80 24S 1995-98



RESSORTS AVANT OME REHAUSSE +75mm TARAGE +51/110kg pour Toyota HZJ105 / HDJ80

Quand vous entreprenez un voyage dans des zones isolées, il vous faudra transporter suffisamment de carburant, d'eau, de pièces détachées et d'équipements de sécurité. Votre véhicule sera chargé au maximum, ce qui sollicitera fortement vos suspensions. Vous roulez probablement sur les terrains les plus impitoyables et vous atteindrez ainsi les limites de votre suspension d'origine. OLD MAN EMU a mis au point une large gamme de ressorts hélicoïdaux pour chaque véhicule, la plus grande partie...

Référence : 3039

Prix : **293,00 € TTC/PAIRE**



RESSORTS HELICOIDaux ARRIERE TERRAIN TAMER REHAUSSE +20MM TARAGE +50KG POUR TOYOTA LANDCRUISER HDJ80/FZJ80/HZJ80 HZJ105

Fabriqués en Australie, les ressorts Terrain Tamer renforcée sont fabriqués à partir d'acier X5K, subissent un traitement thermique, et bénéficient d'une finition époxy. LES RESSORTS TERRAIN TAMER SONT GARANTIS A VIE.

Référence : TTCS-1553

Prix : **313,00 € TTC/PAIRE**



RESSORTS HELICOIDaux ARRIERE TERRAIN TAMER REHAUSSE +40MM TARAGE +100KG POUR TOYOTA LANDCRUISER HDJ80/FZJ80/HZJ80 HZJ105

Fabriqués en Australie, les ressorts Terrain Tamer renforcée sont fabriqués à partir d'acier X5K, subissent un traitement thermique, et bénéficient d'une finition époxy. LES RESSORTS TERRAIN TAMER SONT GARANTIS A VIE.

Référence : TTCS-1539

Prix : **313,00 € TTC/PAIRE**

EQUIPEMENTS POUR TOYOTA HDJ80 24S 1995-98



**RESSORTS HELICOIDaux ARRIERE TERRAIN
TAMER REHAUSSE +40MM TARAGE
+300KG/+500KG POUR TOYOTA LANDCRUISER
HDJ80/FZJ80/HZJ80 HZJ105**

Fabriqués en Australie, les ressorts Terrain Tamer renforcée sont fabriqués à partir d'acier X5K, subissent un traitement thermique, et bénéficient d'une finition époxy. LES RESSORTS TERRAIN TAMER SONT GARANTIS A VIE.

Référence : TTCS-1541
Prix : **313,00 € TTC/PAIRE**



**RESSORTS HELICOIDaux ARRIERE TERRAIN
TAMER REHAUSSE +40MM TARAGE
+50KG/+300KG POUR TOYOTA LANDCRUISER
HDJ80/FZJ80/HZJ80 HZJ105 HDJ100 UZJ100**

Fabriqués en Australie, les ressorts Terrain Tamer renforcée sont fabriqués à partir d'acier X5K, subissent un traitement thermique, et bénéficient d'une finition époxy. LES RESSORTS TERRAIN TAMER SONT GARANTIS A VIE.

Référence : TTCS-1459
Prix : **313,00 € TTC/PAIRE**



**RESSORTS HELICOIDaux ARRIERE TERRAIN
TAMER REHAUSSE +50MM TARAGE
+500KG/+750KG POUR TOYOTA LANDCRUISER
HDJ80/FZJ80/HZJ80 HZJ105 HDJ100 UZJ100**

Fabriqués en Australie, les ressorts Terrain Tamer renforcée sont fabriqués à partir d'acier X5K, subissent un traitement thermique, et bénéficient d'une finition époxy. LES RESSORTS TERRAIN TAMER SONT GARANTIS A VIE.

Référence : TTCS-1514
Prix : **466,00 € TTC/PAIRE**

EQUIPEMENTS POUR TOYOTA HDJ80 24S 1995-98



RESSORTS HELICOIDaux ARRIERE TERRAIN TAMER REHAUSSE +60MM TARAGE +100KG POUR TOYOTA LANDCRUISER HDJ80/FZJ80/HZJ80

Fabriqués en Australie, les ressorts Terrain Tamer renforcée sont fabriqués à partir d'acier X5K, subissent un traitement thermique, et bénéficient d'une finition époxy. LES RESSORTS TERRAIN TAMER SONT GARANTIS A VIE.

Référence : TTCS-1511
Prix : **313,00 € TTC/PAIRE**



RESSORTS HELICOIDaux ARRIERE TERRAIN TAMER REHAUSSE +60MM TARAGE +300KG/+500KG POUR TOYOTA LANDCRUISER HDJ80/FZJ80/HZJ80 HZJ105

Fabriqués en Australie, les ressorts Terrain Tamer renforcée sont fabriqués à partir d'acier X5K, subissent un traitement thermique, et bénéficient d'une finition époxy. LES RESSORTS TERRAIN TAMER SONT GARANTIS A VIE.

Référence : TTCS-1513
Prix : **313,00 € TTC/PAIRE**



RESSORTS HELICOIDaux ARRIERE TERRAIN TAMER REHAUSSE +40MM TARAGE +750KG/+1000KG POUR TOYOTA LANDCRUISER HDJ80/FZJ80/HZJ80

Fabriqués en Australie, les ressorts Terrain Tamer renforcée sont fabriqués à partir d'acier X5K, subissent un traitement thermique, et bénéficient d'une finition époxy. LES RESSORTS TERRAIN TAMER SONT GARANTIS A VIE. Ces ressorts à tarage très élevé sont indispensables pour permettre à votre véhicule d'accepter des charges très lourdes à l'arrière de votre véhicule.

Référence : TTCS-2567
Prix : **505,00 € TTC/PAIRE**

EQUIPEMENTS POUR TOYOTA HDJ80 24S 1995-98



**RESSORTS HELICOIDaux AVANT TERRAIN
TAMER REHAUSSE +10MM TARAGE +50KG
POUR TOYOTA LANDCRUISER HDJ80/FZJ80/HZJ80
HZJ105**

Fabriqués en Australie, les ressorts Terrain Tamer renforcée sont fabriqués à partir d'acier X5K, subissent un traitement thermique, et bénéficient d'une finition époxy. LES RESSORTS TERRAIN TAMER SONT GARANTIS A VIE.

Référence : TTCS-1455
Prix : **313,00 € TTC/PAIRE**



**RESSORTS HELICOIDaux AVANT TERRAIN
TAMER REHAUSSE +10MM TARAGE +50KG
(CONFORT) POUR TOYOTA LANDCRUISER
HDJ80/FZJ80/HZJ80 HZJ105**

Fabriqués en Australie, les ressorts Terrain Tamer renforcée sont fabriqués à partir d'acier X5K, subissent un traitement thermique, et bénéficient d'une finition époxy. LES RESSORTS TERRAIN TAMER SONT GARANTIS A VIE.

Référence : TTCS-1456
Prix : **313,00 € TTC/PAIRE**



**RESSORTS HELICOIDaux AVANT TERRAIN
TAMER REHAUSSE +30MM A +50MM TARAGE
+100KG POUR TOYOTA LANDCRUISER
HDJ80/FZJ80/HZJ80 HZJ105**

Fabriqués en Australie, les ressorts Terrain Tamer renforcée sont fabriqués à partir d'acier X5K, subissent un traitement thermique, et bénéficient d'une finition époxy. LES RESSORTS TERRAIN TAMER SONT GARANTIS A VIE.

Référence : TTCS-1409
Prix : **313,00 € TTC/PAIRE**

EQUIPEMENTS POUR TOYOTA HDJ80 24S 1995-98



**RESSORTS HELICOIDaux AVANT TERRAIN
TAMER REHAUSSE +30MM TARAGE +50KG
POUR TOYOTA LANDCRUISER HDJ80/FZJ80/HZJ80
HZJ105**

Fabriqués en Australie, les ressorts Terrain Tamer renforcée sont fabriqués à partir d'acier X5K, subissent un traitement thermique, et bénéficient d'une finition époxy. LES RESSORTS TERRAIN TAMER SONT GARANTIS A VIE.

Référence : TTCS-1446
Prix : **313,00 € TTC/PAIRE**



**RESSORTS HELICOIDaux AVANT TERRAIN
TAMER REHAUSSE +30MM TARAGE +50KG
(CONFORT) POUR TOYOTA LANDCRUISER
HDJ80/FZJ80/HZJ80 HZJ105**

Fabriqués en Australie, les ressorts Terrain Tamer renforcée sont fabriqués à partir d'acier X5K, subissent un traitement thermique, et bénéficient d'une finition époxy. LES RESSORTS TERRAIN TAMER SONT GARANTIS A VIE.

Référence : TTCS-1447
Prix : **313,00 € TTC/PAIRE**



**RESSORTS HELICOIDaux AVANT TERRAIN
TAMER REHAUSSE +50MM TARAGE +50KG
POUR TOYOTA LANDCRUISER HDJ80/FZJ80/HZJ80
HZJ105**

Fabriqués en Australie, les ressorts Terrain Tamer renforcée sont fabriqués à partir d'acier X5K, subissent un traitement thermique, et bénéficient d'une finition époxy. LES RESSORTS TERRAIN TAMER SONT GARANTIS A VIE.

Référence : TTCS-1407
Prix : **313,00 € TTC/PAIRE**

EQUIPEMENTS POUR TOYOTA HDJ80 24S 1995-98



**RESSORTS HELICOIDAUX AVANT TERRAIN
TAMER REHAUSSE +50MM TARAGE +50KG
(CONFORT) POUR TOYOTA LANDCRUISER
HDJ80/FZJ80/HZJ80**

Fabriqués en Australie, les ressorts Terrain Tamer renforcée sont fabriqués à partir d'acier X5K, subissent un traitement thermique, et bénéficient d'une finition époxy. LES RESSORTS TERRAIN TAMER SONT GARANTIS A VIE.

Référence : TTCS-1408
Prix : **313,00 € TTC/PAIRE**



**RESSORTS HELICOIDAUX AVANT TERRAIN
TAMER REHAUSSE +50MM TARAGE 150 KG ET
PLUS POUR TOYOTA LANDCRUISER
HDJ80/FZJ80/HZJ80 HZJ105**

Fabriqués en Australie, les ressorts Terrain Tamer renforcée sont fabriqués à partir d'acier X5K, subissent un traitement thermique, et bénéficient d'une finition époxy. LES RESSORTS TERRAIN TAMER SONT GARANTIS A VIE.

Référence : TTCS-1410
Prix : **466,00 € TTC/PAIRE**



**RESSORTS HELICOIDAUX AVANT TERRAIN
TAMER REHAUSSE +50MM TARAGE +150KG
POUR TOYOTA LANDCRUISER HDJ80/FZJ80/HZJ80
HZJ105**

Fabriqués en Australie, les ressorts Terrain Tamer renforcée sont fabriqués à partir d'acier X5K, subissent un traitement thermique, et bénéficient d'une finition époxy. LES RESSORTS TERRAIN TAMER SONT GARANTIS A VIE.

Référence : TTCS-2164
Prix : **313,00 € TTC/PAIRE**

EQUIPEMENTS POUR TOYOTA HDJ80 24S 1995-98



RESSORTS HELICOIDAUX PROGRESSIF ARRIERE TERRAIN TAMER REHAUSSE +20MM TARAGE +50KG/+100KG POUR TOYOTA LANDCRUISER HDJ80/FZJ80/HZJ80 HZJ105

Fabriqués en Australie, les ressorts Terrain Tamer progressif ont des spires resserrées sur une partie du ressort ce qui permet d'avoir plus de confort et souplesse à vide et des spires plus qui rendent plus ferme la seconde partie qui travaille en charge. Le confort de conduite est également nettement supérieur à un ressort classique. La force est alors partagée entre le ressort et l'amortisseur, et réduit ainsi l'usure de ce dernier. Ils sont fabriqués à partir d'acier X5K, subissent un...

Référence : TTCS-1554
Prix : **313,00 € TTC/PAIRE**



RESSORTS HELICOIDAUX PROGRESSIF ARRIERE TERRAIN TAMER REHAUSSE +20MM TARAGE +50KG/+100KG POUR TOYOTA LANDCRUISER HDJ80/FZJ80/HZJ80 HZJ105 HDJ100 UZJ100

Fabriqués en Australie, les ressorts Terrain Tamer progressif ont des spires resserrées sur une partie du ressort ce qui permet d'avoir plus de confort et souplesse à vide et des spires plus qui rendent plus ferme la seconde partie qui travaille en charge. Le confort de conduite est également nettement supérieur à un ressort classique. La force est alors partagée entre le ressort et l'amortisseur, et réduit ainsi l'usure de ce dernier. Ils sont fabriqués à partir d'acier X5K, subissent un...

Référence : TTCS-1460
Prix : **313,00 € TTC/PAIRE**



RESSORTS HELICOIDAUX PROGRESSIF ARRIERE TERRAIN TAMER REHAUSSE +40MM TARAGE +50KG POUR TOYOTA LANDCRUISER HDJ80/FZJ80/HZJ80 HZJ105

Fabriqués en Australie, les ressorts Terrain Tamer progressif ont des spires resserrées sur une partie du ressort ce qui permet d'avoir plus de confort et souplesse à vide et des spires plus qui rendent plus ferme la seconde partie qui travaille en charge. Le confort de conduite est également nettement supérieur à un ressort classique. La force est alors partagée entre le ressort et l'amortisseur, et réduit ainsi l'usure de ce dernier. Ils sont fabriqués à partir d'acier X5K, subissent un...

Référence : TTCS-1540
Prix : **313,00 € TTC/PAIRE**

EQUIPEMENTS POUR TOYOTA HDJ80 24S 1995-98



RESSORTS HELICOIDAUX SMART COILS AVANT TERRAIN TAMER REHAUSSE +50MM TARAGE +100KG POUR TOYOTA LANDCRUISER HDJ80/FZJ80/HZJ80 HZJ105

Fabriqués en Australie, les ressorts Terrain Tamer Smart Coils à pas variable permettent de réduire les forces de rebond qui traversent le ressort hélicoïdal. Cette conception unique possède un fil dont l'épaisseur diffère de manière notable entre le haut et le bas. Le diamètre du fil est plus fin en haut, et augmente ensuite progressivement. Cette technologie concerne uniquement les ressorts hélicoïdaux avant. Lorsque le véhicule aborde de petits accidents de terrains, c'est la partie...

Référence : TTCS-2424T
Prix : **372,00 € TTC/PAIRE**



RESSORTS HELICOIDAUX SMART COILS AVANT TERRAIN TAMER REHAUSSE +50MM TARAGE +50KG POUR TOYOTA LANDCRUISER HDJ80/FZJ80/HZJ80 HZJ105

Fabriqués en Australie, les ressorts Terrain Tamer Smart Coils à pas variable permettent de réduire les forces de rebond qui traversent le ressort hélicoïdal. Cette conception unique possède un fil dont l'épaisseur diffère de manière notable entre le haut et le bas. Le diamètre du fil est plus fin en haut, et augmente ensuite progressivement. Cette technologie concerne uniquement les ressorts hélicoïdaux avant. Lorsque le véhicule aborde de petits accidents de terrains, c'est la partie...

Référence : TTCS-2417T
Prix : **372,00 € TTC/PAIRE**

SILENT BLOCS



KIT DE SILENTBLOCS CAOUTCHOUC DE TIRANT PONT AVANT COTE CHASSIS

KIT DE 2 SILENTBLOCS EN CAOUTHOUC DE TIRANT DE PONT AVANT COTE CHASSIS POUR TOYOTA J80/78/79/76/105

Référence : 48061-60010K
Prix : **90,00 € TTC/KIT**



KIT SILENT-BLOCS TIRANTS DE PONT CÔTÉ DIFF – HAUTEUR STD

Compatibilité : Nissan Patrol Y60 / Y61 – Toyota Land Cruiser Série 70 / Série 80 / HZJ-FZJ105 Fabriqués en élastomère synthétique haute performance, les silent-blocs Terrain Tamer Pro offrent le confort d'un montage en caoutchouc tout en garantissant la durabilité d'une matière synthétique. Avantages : Comportement souple et confortable, comparable à celui du caoutchouc d'origine. Excellente résistance aux huiles, produits chimiques et aux intempéries. Ne se dégradent pas dans les...

Référence : TSBK0001

Prix : **120,00 € TTC/KIT**



KIT SILENTBLOCS EXCENTRIQUES DE TIRANT COTÉ PONT 2.5° TERRAIN TAMER POUR REHAUSSE +50MM CAOUTCHOUC

KIT SILENT-BLOCS EXCENTRIQUES POUR RÉHAUSSE DE PLUS DE 50MM

Référence : TSBK0012R

Prix : **185,14 € TTC/KIT**



KIT SILENTBLOCS EXCENTRIQUES DE TIRANT COTÉ PONT 2.5° TERRAIN TAMER POUR REHAUSSE +50MM SYNTHETIQUE

KIT SILENT-BLOCS EXCENTRIQUES POUR RÉHAUSSE JUSQU'À 50MM

Référence : TSBK0012

Prix : **264,00 € TTC/KIT**

EQUIPEMENTS POUR TOYOTA HDJ80 24S 1995-98

RECTIFICATEUR D'ANGLE DE CHASSE OME



Informations Techniques :

Kit de bagues excentrées. Pour les véhicules suivants : - TOYOTA HDJ80 de 1990 à 1998. - TOYOTA HZJ105 à partir de 1999.

Référence : **OMECA77B**

Prix : **242,00 € TTC/KIT**

SILENT-BLOCS POLYURETHANE SUPERPRO POUR TOYOTA

Cavaliers de barre stabilisatrice Ø 28mm - Hauteur 38mm



Référence : **SPF1155-28K**

Prix : **35,50 € TTC/KIT**

PARE-CHOCS & PROTECTIONS

BLINDAGES / SKIS DE PROTECTION



BLINDAGE AVANT 8MM N4 TREUIL MECANIQUE POUR TOYOTA HDJ 80

Skis avant: Ils facilitent l'abordage d'obstacle et en facilitent le franchissement par l'effet de glisse et par leurs inclinaisons progressives. Pour les véhicules à pont rigide, ils protègent les organes situés entre le pare-chocs et le corps de pont. Pour les véhicules à pont suspendu, ils protègent tous les organes entre le pare-chocs avant et l'arrière du berceau moteur et crémaillère de direction. En général, ils permettent la vidange moteur et le remplacement...

Référence : **BLAV15A**

Prix : **270,00 € TTC/PIECE**

EQUIPEMENTS POUR TOYOTA HDJ80 24S 1995-98



BLINDAGE AVANT N4 8MM POUR TOYOTA HDJ 80

Skis avant: Ils facilitent l'abordage d'obstacle et en facilitent le franchissement par l'effet de glisse et par leurs inclinaisons progressives. Pour les véhicules à pont rigide, ils protègent les organes situés entre le pare-chocs et le corps de pont. Pour les véhicules à pont suspendu, ils protègent tous les organes entre le pare-chocs avant et l'arrière du berceau moteur et crémaillère de direction. En général, ils permettent la vidange moteur et le remplacement...

Référence : **BLAV5A**
Prix : **223,00 € TTC/PIECE**



BLINDAGE AVANT N4 8MM POUR TOYOTA HDJ 80 EQUIPE D'UN PARE-CHOC TYPE AUSTRALIEN

Skis avant: Ils facilitent l'abordage d'obstacle et en facilitent le franchissement par l'effet de glisse et par leurs inclinaisons progressives. Pour les véhicules à pont rigide, ils protègent les organes situés entre le pare-chocs et le corps de pont. Pour les véhicules à pont suspendu, ils protègent tous les organes entre le pare-chocs avant et l'arrière du berceau moteur et crémaillère de direction. En général, ils permettent la vidange moteur et le remplacement...

Référence : **BLAV5AT**
Prix : **337,00 € TTC/PIECE**



BLINDAGE BOITE DE VITESSE ET BOITE DE TRANSFERT N4 8MM POUR TOYOTA HZJ 105 ET HDJ 80

Skis de boitesde vitesse et de transfert: Lors de franchissement d'obstacles et notamment de bosse ou dune, le véhicule peut être amené à se poser plus ou moins délicatement sur «le ventre» et comme c'est souvent la boite de transfert qui se trouve à cette position, il est fortement utile de la protéger. Nos tôles de protection de boite peuvent se présenter en une ou deux parties: protection des boites de vitesses et transfert en une seule plaque ou une protection indépendante pour chacune des...

Référence : **BLBT8A**
Prix : **424,00 € TTC/PIECE**



BLINDAGE BONBONNE DE CLIMATISATION N4 5MM POUR TOYOTA SERIE 8

Protection de la bonbonne de climatisation en aluminium 5mm. Kit complet comprenant : tôle de protection, nécessaire de montage, visserie, notice.

Informations Techniques :

Photo non contractuelle

Référence : BLDV34D
Prix : 122,00 € TTC/PIECE



BLINDAGE DE RESERVOIR SUPPLEMENTAIRE LRA 150L N4 5MM POUR TOYOTA HDJ80

Skis de réservoir: Bien souvent, de par leur position les réservoirs de carburant ne sont pas trop exposés aux chocs sur la piste mais dans les zones de franchissement, ils peuvent être également emboutis voir perforés d'autant que la protection d'origine est souvent dérisoire. Nos protections de réservoir sont réalisées en aluminium 5 ou 6 mm suivant les applications. Caractéristiques : blindage aluminium découpé au plasma ferrures sont en acier, finition peinture époxy noire...

Référence : BLRE17D
Prix : 472,00 € TTC/PIECE



BLINDAGE DE TUBULURES D'INTERCOOLER N4 5MM POUR TOYOTA HDJ80

Protection des tubulures d'intercooler frontal (option rajoutée au véhicule) en aluminium 5mm. Kit complet comprenant : tôle de protection, nécessaire de montage, visserie, notice

Référence : BLDV35D
Prix : 122,00 € TTC/PIECE



BLINDAGE NEZ DE PONT ARRIERE N4- A SOUDER - 8MM POUR TOYOTA HZJ105 / HDJ80 / HDJ100 / HZJ78-79

Les protections N4: ne comportent pas d'orifice sauf nécessité de refroidissement particulier ou nécessité d'accès pour les entretiens fréquents afin de permettre l'effet de glisse sur les obstacles. sont livrées systématiquement avec kit de montage comprenant tous les éléments nécessaires à l'installation (pattes de montage, visserie, schéma et notice multilingue). épousent au mieux la forme du châssis et des organes mécanique pour prendre appui sur des ancrages résistant tout en...

Référence : BLDV23A
Prix : 270,00 € TTC/PIECE



BLINDAGE PROTECTION BONBONNE CLIMATISATION AVEC PARE-CHOC TJM N4 6MM POUR TOYOTA HDJ80

Les protections N4: ne comportent pas d'orifice sauf nécessité de refroidissement particulier ou nécessité d'accès pour les entretiens fréquents afin de permettre l'effet de glisse sur les obstacles. sont livrées systématiquement avec kit de montage comprenant tous les éléments nécessaires à l'installation (pattes de montage, visserie, schéma et notice multilingue). épousent au mieux la forme du châssis et des organes mécanique pour prendre appui sur des...

Référence : BLDV27B
Prix : **122,00 € TTC/PIECE**



BLINDAGE RESERVOIR SUPPLEMENTAIRE N4 5MM 180L TOYOTA HDJ80

Concerne les véhicules ayant un réservoir additionnel N4-Offroad. Protection inférieure en aluminium 5mm. Kit complet comprenant : tôle de protection, nécessaire de montage, visserie, notice.

Référence : BLRE27D
Prix : **337,00 € TTC/PIECE**

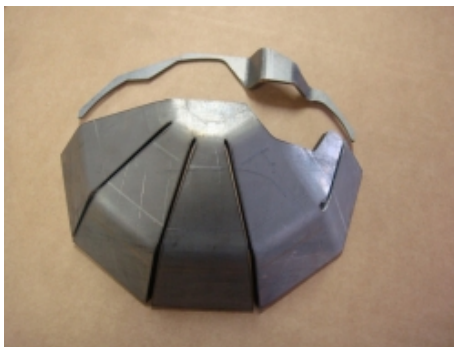

COQUILLE DE PONT SPECIFIQUE POUR TOYOTA SERIE 7 ET 8

Coquille de pont venant protéger le carter du nez de pont en cas de chocs. Assemblage par soudage. Accès à l'orifice de remplissage en huile conservé. Coquille complètement fermée

Référence : BLCOQ02
Prix : **102,00 € TTC/PIECE**

EQUIPEMENTS POUR TOYOTA HDJ80 24S 1995-98



COQUILLE DE PROTECTION DE PONT A SOUDER 6MM UNIVERSELLE

Coquille de pont venant protéger le carter du nez de pont en cas de chocs. Assemblage par soudage. Accès à l'orifice de remplissage en huile conservé. Protection à souder sur le corps de pont. Protège le nez de pont et le différentiel des chocs. Montage réalisable sur pont de Jimny jusqu'au pont de Patrol. Livrée avec une notice de pose explicative, des découpes sont à prévoir avant soudure pour ajuster sur certaines versions de pont. Installation à l'avant ou à l'arrière. Matériau...

Référence : BLCOQ01

Prix : **68,00 € TTC/PIECE**



KIT RENFORT DE PONT AVANT N4 A SOUDER POUR TOYOTA SERIE 8

Le pont avant sur un Toyota HDJ 80 peut se tordre facilement sur une saignée ou encore sur un talonnement de suspension. Ainsi Equip'Raid vous propose un kit de renforts à souder. Si l'installation sur un corps de pont démonté est idéale, le montage sur pont en place est réalisable mais dans tous les cas, le montage (soudure) doit être de préférence réalisé par un professionnel afin d'éviter entre autre une déformation du corps de pont par les contraintes générées par le soudage. Il faudra de...

Informations Techniques :

*Le kit complet comprend : 4renforts acier 1coquille de pont fermée
1notice de montage Pour Toyota HDJ80 / HZJ80 / FZJ80.*

Référence : SUKTR80

Prix : **529,00 € TTC/KIT**



PANNEAUX DE PORTE ARRIERE N4 POUR TOYOTA HDJ 80

Pour partir en raid, les habillages intérieurs de porte d'origine des Toyota HDJ 80 ont souvent mal vieilli et sont encombrant avec leur accoudoir. Ainsi cette tôle en aluminium spécifique au Toyota HDJ 80 remplace ces habillages. De plus ils offrent une parois verticale de fixation pour certains éléments adaptables aux besoins de chacun. Le kit est livré complet et comprend : les habillages droit et gauche avec leur fixation et notice Montage sans modification du véhicule. Fabrication...

Référence : BLDP380

Prix : **219,00 € TTC/PAIRE**

EQUIPEMENTS POUR TOYOTA HDJ80 24S 1995-98



PROTECTION D'AMORTISSEURS OME (KIT) POUR TOYOTA

Lors d'un raid les amortisseurs peuvent être exposés à des projections de pierres, de graviers : cela peut endommager le corps des amortisseurs. C'est pourquoi OME a créé des protection en forme de "protèges tibia" qui viennent se fixer sur les amortisseurs. Simples à monter, la protection d'amortisseurs OME peut être adaptée sur des amortisseurs d'autres marques mais de diamètre proche.

Référence : OME665
Prix : 69,00 € TTC/PIECE



PROTECTION DE HAYON N4 POUR TOYOTA HDJ 80 EN ALUMINIUM DE 2.5MM

Caractéristiques : Tôle aluminium qui vient en remplacement de la moquette du hayon inférieur afin de convertir ce dernier en table à tout faire. Vis affleurantes. Montage sans modification du hayon Livré avec nécessaire de montage. Adapté pour les véhicules suivants : Toyota HDJ100 Toyota HZJ105

Référence : BLDP280
Prix : 114,00 € TTC/PIECE



PROTECTIONS D'AMORTISSEURS N4 (PEHD 8MM) POUR TOYOTA HDJ 80

Protections d'amortisseurs: Lorsque les amortisseurs arrières sont positionnés devant le pont, ils sont particulièrement exposés aux projections du train avant. Des projections qui peuvent provoquer des dégâts assez important tant au niveau des amortisseurs qu'au niveau de leur fixation. D'autres part, ces amortisseurs et tirants de pont arrière s'accrochent facilement lors des franchissements. N4-Offroad a développé des skis/défecteurs d'amortisseurs réalisés en polyéthylène haute densité de...

Référence : BLDV95P
Prix : 378,00 € TTC/PAIRE

EQUIPEMENTS POUR TOYOTA HDJ80 24S 1995-98



PROTECTIONS D'AMORTISSEURS N4 (PEHD 8MM) POUR TOYOTA HZJ105 / HDJ100 ET HDJ80

Protections d'amortisseurs: Lorsque les amortisseurs arrières sont positionnés devant le pont, ils sont particulièrement exposés aux projections du train avant. Des projections qui peuvent provoquer des dégâts assez importants tant au niveau des amortisseurs qu'au niveau de leur fixation. D'autres part, ces amortisseurs et tirants de pont arrière s'accrochent facilement lors des franchissements. N4-Offroad a développé des skis/défecteurs d'amortisseurs réalisés en PUHD polyéthylène haute...

Informations Techniques :

Pour tirants de pont Ø35mm. PEHD 8mm. Protection se fixant sur le tirant de pont inférieurs. Kit complet comprenant : tôle de protection, nécessaire de montage, visserie, notice.

Référence : **BLDV92P**

Prix : **378,00 € TTC/PAIRE**



SKI PROTECTION NEZ DE PONT AVANT A VISSER POUR TOYOTA LANDCRUISER SERIE 80/105 ET SERIE 7 APRES 1999

lindage de pont arrière en aluminium de 6mm Compatible avec les véhicules : Toyota Land Cruiser HDJ80 HZJ105 GRJ/HZJ/VDJ 78/79 (tous les série 7 après 1999) Montage vissé sans soudure Trou de vidange Kit complet comprenant : Tôle de protection Nécessaire de montage Visserie Notice

Informations Techniques :

TOYOTA : Land Cruiser série 80 HDJ80 4.2 TD 12s (1990 -> 1992) 1HD-T / 167cv FZJ80 4,5i es (1992 -> 1998) 1FZ-FE / 215cv FJ80 4.0i es (1990 -> 1992) 3F-E / 155cv FJ80 4.0 es (1990 -> 1992) 3F HDJ80 4.2 TD 12s (1992 -> 1995) 1HD-T / 160cv HDJ80 4.2 TD 24s (1995 -> 1998) 1HD-FT / 170cv HZJ80 4.2 D (1990 -> 1993) 1HZ / 120cv Land Cruiser série 70 1999-> HZJ79 4.2 D (1999 -> 2007) 1HZ / 120cv VDJ79 4,5 TD V8 (2009 ->) 1VD-FTV VDJ78 4,5 TD V8 (2009 ->) 1VD-FTV VDJ76...

Référence : **BLDV40B**

Prix : **270,00 € TTC/PIECE**

PARE-CHOCS & ACCESSOIRES

ACCESSOIRES PARE-CHOCS

EQUIPEMENTS POUR TOYOTA HDJ80 24S 1995-98



EXTENSION DE PARECHOC ARRIERE KAYMAR POUR TOYOTA HDJ 80 DE 1990 A 1998 / HZJ 80 / FZJ 80

Extension de parechoc, nécessaire pour compléter KA1030U

Référence : K6025U

Prix : 74,40 € TTC/PAIRE

PARE-CHOC ARRIÈRE



PARE CHOC ARRIERE ARB POUR TOYOTA HDJ 80 DE 1990 A 1998

Un pare chocs ARB assure une protection considérable à l'arrière du véhicule et peut également servir de plate-forme de montage pour une multitude d'accessoires. Construite selon les mêmes normes intransigeantes que les pare-buffle, les pare chocs arrière intègrent un système de traction haute résistance et peuvent en général recevoir deux roues ou une roue et un support de jerrycan...

CARACTÉRISTIQUES: Montage optionnel de roues/jerrycans de chaque côté du pare chocs arrière pour la...

Informations Techniques :

Ce produit n'est ni homologué ni certifié. Il est exclusivement destiné à un usage hors route ou à l'exportation.

Référence : 5611210

Prix : 2 900,00 € TTC/PIECE



PARE CHOC ARRIERE F4X4 POUR TOYOTA HDJ80

Pare-choc arrière pour TOYOTA HDJ80 Réalisé en tôle d'une épaisseur de 4 mm Découpe laser; peinture laquée époxy noire et traitement anti-rouille possibilité de rajouter un porte roue (vendu séparément)

Informations Techniques :

Avertissement : les pare-chocs de remplacement ne bénéficient pas d'homologation pour la circulation routière. Leur installation peut entraîner des risques pour la sécurité des usagers de la route et des difficultés lors du contrôle technique. Pour les véhicules tout-terrain, notamment ceux déjà équipés d'origine d'un pare-chocs en acier, une tolérance peut s'appliquer. Nous vous conseillons de contacter votre assurance afin de vérifier si vous êtes couvert en cas de sinistre avec cet...

Référence : PCAR80

Prix : 1 090,00 € TTC/PIECE

EQUIPEMENTS POUR TOYOTA HDJ80 24S 1995-98



PARE CHOC ARRIERE KAYMAR POUR TOYOTA HDJ 80 DE 1990 A 1998 / HZJ 80 / FZJ 80

KAYMAR 4WD Accessories est une société australienne dotée d'un bureau d'études et d'une unité de fabrication dédiée, pour répondre aux demandes d'équipements et de protections des véhicules tout terrain. Le savoir-faire particulier de KAYMAR, permet aux produits d'être conçus et fabriqués pour répondre aux attentes les plus exigeantes des clients. Pare choc arrières australien KAYMAR pour 4X4 pouvant recevoir un support roue de secours avec un montage au choix à droite ou à gauche. Les pare...

Informations Techniques :

Avertissement : les pare-chocs de remplacement ne bénéficient pas d'homologation pour la circulation routière. Leur installation peut entraîner des risques pour la sécurité des usagers de la route et des difficultés lors du contrôle technique. Pour les véhicules tout-terrain, notamment ceux déjà équipés d'origine d'un pare-chocs en acier, une tolérance peut s'appliquer. Nous vous conseillons de contacter votre assurance afin de vérifier si vous êtes couvert en cas de sinistre avec cet...

Référence : KA1030U
Prix : **2 202,00 € TTC/PIECE**

PARE-CHOC AVANT



PARE BUFFLE INTEGRAL AVANT F4X4 POUR TOYOTA HDJ80

Pare buffle intégral avant avec emplacement treuil pour TOYOTA HDJ80 Réalisé en tôle d'une épaisseur de 4 mm, la platine du treuil elle, est en acier 5 mm d'épaisseur. Découpe laser; peinture laquée époxy noire et traitement anti-rouille Emplacement pour manilles, hi-lift et lampes halogènes, Vendu sans lampe halogène et manilles (option) CET EQUIPEMENT N'EST PAS HOMOLOGUE ET N'EST PAS AUTORISE POUR UN USAGE ROUTIER EN EUROPE. RESERVE A L'EXPORTATION. Aucune homologation ou certification...

Référence : PCA80/2
Prix : **1 760,00 € TTC/PIECE**

EQUIPEMENTS POUR TOYOTA HDJ80 24S 1995-98



PARE CHOC AVANT ACIER N4 POUR TOYOTA HDJ80 ET HZJ80

Pare-choc monobloc en acier Compatible avec les version VX et GX. Grâce à ses angles étudiés, il facilite le franchissement. Prévu pour recevoir un treuil électrique (platine de treuil renforcée PC800P conseillée pour usage intensif du treuil). Compatible avec le treuil mécanique d'origine. (moyennant une découpe indiquée dans la notice). Peinture époxy noire grainée. Attention VR EVO et ZEON non compatibles

Informations Techniques :

Avertissement : les pare-chocs de remplacement ne bénéficient pas d'homologation pour la circulation routière. Leur installation peut entraîner des risques pour la sécurité des usagers de la route et des difficultés lors du contrôle technique. Pour les véhicules tout-terrain, notamment ceux déjà équipés d'origine d'un pare-chocs en acier, une tolérance peut s'appliquer. Nous vous conseillons de contacter votre assurance afin de vérifier si vous êtes couvert en cas de sinistre avec cet...

Référence : PC800

Prix : **860,00 € TTC/PIECE**



PARE CHOC AVANT DE REMPLACEMENT F4X4 POUR TOYOTA HDJ80

Pare-choc avant avec emplacement treuil pour toyota HDJ80 Réalisé en tôle d'une épaisseur de 4 mm, la platine du treuil elle, est en acier 5 mm d'épaisseur. Découpe laser; peinture laquée époxy noire et traitement anti-rouille Emplacement pour manilles, hi-lift et lampes halogènes, Vendu sans lampe halogène et manilles (option)

Informations Techniques :

Avertissement : les pare-chocs de remplacement ne bénéficient pas d'homologation pour la circulation routière. Leur installation peut entraîner des risques pour la sécurité des usagers de la route et des difficultés lors du contrôle technique. Pour les véhicules tout-terrain, notamment ceux déjà équipés d'origine d'un pare-chocs en acier, une tolérance peut s'appliquer. Nous vous conseillons de contacter votre assurance afin de vérifier si vous êtes couvert en cas de sinistre avec cet...

Référence : PCA80

Prix : **1 530,00 € TTC/PIECE**

PORTE-ROUE ET PORTE-JERRICAN

EQUIPEMENTS POUR TOYOTA HDJ80 24S 1995-98



PORTE JERRICAN DOUBLE GAUCHE SUR PARE CHOC KAYMAR POUR TOYOTA / FORD / ISUZU / VOLKSWAGEN / NISSAN

2 X 20 Litres Le porte jerrycan double gauche Kaymar est conçu pour transporter jusqu'à 40 litres avec deux jerrycans. Il comprend notre mécanisme de verrouillage unique au centre du pare choc qui continue de fonctionner dans la poussière et la boue. Le porte jerrycan utilise nos vérins à gaz de haute qualité et éprouvés, ainsi que nos poignées Kaymar en caoutchouc. Caractéristiques Peut contenir 2 jerrycans de 20 litres (40 litres au total) S'installe sur le pivot du pare-chocs...

Informations Techniques :

se monte sur : TOYOTA : Land Cruiser série 80 HDJ80 4.2 TD 12s (1990 -> 1992) 1HD-T / 167cv FZJ80 4,5i es (1992 -> 1998) 1FZ-FE / 215cv FJ80 4.0i es (1990 -> 1992) 3F-E / 155cv FJ80 4.0 es (1990 -> 1992) 3F HDJ80 4.2 TD 12s (1992 -> 1995) 1HD-T / 160cv HDJ80 4.2 TD 24s (1995 -> 1998) 1HD-FT / 170cv HZJ80 4.2 D (1990 -> 1993) 1HZ / 120cv Land Cruiser série 70 1984->1999 FJ75 4.0 es (1990 -> 1992) 3F BJ75 3.4 D (1985 -> 1990) 3B / 90cv HZJ75 4.2 D (1993 ->...)

Référence : KA1058

Prix : 1 188,00 € TTC/PIECE



PORTE ROUE DE SECOURS DROIT KAYMAR POUR TOYOTA HDJ80 ET NISSAN PATROL GR Y60

Le porte roue droit Kaymar est conçu pour supporter votre roue en acier d'origine pour votre Toyota HDJ80 et Nissan Patrol GR Y60 Il comprend notre mécanisme unique de verrouillage central qui continue de fonctionner dans les pires conditions tel que le sable et la boue. Le support de roue utilise nos vérins à gaz de haute qualité et éprouvés. La poignée est recouverte de caoutchouc Ce modèle est conçu pour les jantes en acier Caractéristiques : Pour jante en acier et pneu jusqu'à...

Référence : KA8130R

Prix : 932,40 € TTC/PIECE



PORTE ROUE DE SECOURS GAUCHE KAYMAR POUR TOYOTA HDJ80 ET NISSAN PATROL GR Y60

Le porte roue gauche Kaymar est conçu pour supporter votre roue en acier d'origine pour votre Toyota HDJ80 et Nissan Patrol GR Y60 Il comprend notre mécanisme unique de verrouillage central qui continue de fonctionner dans les pires conditions tel que le sable et la boue. Le support de roue utilise nos vérins à gaz de haute qualité et éprouvés. La poignée est recouverte de caoutchouc Ce modèle est conçu pour les jantes en acier Caractéristiques : Pour jante en acier et pneu jusqu'à...

Référence : KA8130L

Prix : 866,40 € TTC/PIECE

FRANCHISSEMENT & OUTILLAGE

BLOCAGES DE DIFFÉRENTIEL



BLOCAGE DE DIFFERENTIEL AVANT OU ARRIERE AIR LOCKER POUR TOYOTA (vendu sans compresseur)

Blocage ARB pour TOYOTA 4-Runner avec ressorts hélicoïdaux
ARRIERE FJ Cruiser ARRIERE HILUX 05 -> ARRIERE HILUX 4 x 2
simple cabine ARRIERE HILUX 4 x 4 IFS, jusqu'à 97 ARRIERE
HILUX essui avant rigide AVANT/ARRIERE Hilux 4x4, 98 - 06/2005
ARRIERE LC J7 LightDuty avec ressorts hélicoïdaux
AVANT/ARRIERE Landcruiser HZJ105 avec ressorts hélicoïdaux
AVANT Landcruiser J120 PRADO ARRIERE Landcruiser J7 à partir
de 10/99 AVANT Landcruiser J7 avec ressorts à lames -10/99...

Référence : RD132
Prix : **1 280,00 € TTC/PIECE**



BLOCAGE DE DIFFERENTIEL AVANT OU ARRIERE AIR LOCKER POUR TOYOTA (vendu sans compresseur)

Blocage ARB pour TOYOTA Landcruiser J4 AVANT/ARRIERE
SELON MODEL Landcruiser J6 AVANT/ARRIERE Landcruiser J7
avec ressorts à lames jusqu'à 10/99 ARRIERE Landcruiser J8
ARRIERE LE BLOCAGE ARB COMPREND : (livré sans
compresseur) le différentiel, la tuyauterie, les raccords, la notice de
montage, les instructions d'utilisation et la liste des pièces détachées.
Quand un véhicule prend un virage, la roue extérieure parcourt une
plus grande distance que la roue...

Référence : RD142
Prix : **1 230,00 € TTC/PIECE**



BLOCAGE DE DIFFERENTIEL ELOCKER 100% ELECTRIQUE

BLOCAGE DE DIFFERENTIEL ELOCKER 100% ELECTRIQUE
AVANT Véhicules : TOYOTA LANDCRUISER FJ70 A PARTIR DE
01/1990 TOYOTA LANDCRUISER FJ73 A PARTIR DE 01/1990
TOYOTA LANDCRUISER FJ75 A PARTIR DE 01/1990 TOYOTA
LANDCRUISER FJ80 A PARTIR DE 01/1990 TOYOTA
LANDCRUISER FZJ105 A PARTIR DE 01/1990 TOYOTA
LANDCRUISER FZJ70 A PARTIR DE 01/1990 TOYOTA
LANDCRUISER FZJ75 A PARTIR DE 01/1990 TOYOTA
LANDCRUISER FZJ78 A PARTIR DE 08/1999 TOYOTA
LANDCRUISER FZJ79 A PARTIR DE 08/1999 TOYOTA...

Référence : A9334
Prix : **1 946,00 € TTC/PIECE**

EQUIPEMENTS POUR TOYOTA HDJ80 24S 1995-98



ELocker

KIT BLOCAGE DE DIFFERENTIEL ELOCKER AVANT 100% ELECTRIQUE AVEC ROULEMENTS

BLOCAGE DE DIFFERENTIEL ELOCKER 100% ELECTRIQUE AVANTKIT AVEC ROULEMENTS Véhicules : TOYOTA LANDCRUISER FJ70 A PARTIR DE 01/1990 TOYOTA LANDCRUISER FJ73 A PARTIR DE 01/1990 TOYOTA LANDCRUISER FJ75 A PARTIR DE 01/1990 TOYOTA LANDCRUISER FJ80 A PARTIR DE 01/1990 TOYOTA LANDCRUISER FZJ105 A PARTIR DE 01/1990 TOYOTA LANDCRUISER FZJ70 A PARTIR DE 01/1990 TOYOTA LANDCRUISER FZJ75 A PARTIR DE 01/1990 TOYOTA LANDCRUISER FZJ78 A PARTIR DE 08/1999 TOYOTA LANDCRUISER FZJ79 A PARTIR DE...

Référence : **A9334-2TT**

Prix : **2 030,00 € TTC/KIT**

OUTILLAGE

OUTILLAGE DIVERS



DOUILLE 54MM POUR ROULEMENT DE ROUE AVANT

Douille indispensable pour une intervention de démontage des roulements de roues de votre 4x4 Compatible avec de nombreux 4x4 TOYOTA, NISSAN, MITSUBISHI, LAND ROVER, SUZUKI...

Référence : **MCR-200**

Prix : **37,00 € TTC/PIECE**

PLAQUES À SABLE

EQUIPEMENTS POUR TOYOTA HDJ80 24S 1995-98



KIT SUPPORT N4 DE PLAQUES A SABLE MAXTRAX SUR HAYON POUR TOYOTA HDJ 80

Ce kit permet de transporter facilement une ou deux paires de plaques de désensablage "Maxtrax" sur le hayon de votre 4x4. Grâce à cette installation, les plaques sont accessibles facilement et rapidement. Le kit est adapté pour les plaques Maxtrax (ancienne et nouvelle génération) soit 1210 ou 1150mm de longueur. Le maintien des plaques est assuré par une sangle à cliquets et des vérins de hayon renforcés permettent l'ouverture du hayon malgré le supplément de poids. Le montage nécessite le...

Informations Techniques :

Le kit complet comprend : 2 supports (droit et gauche) 1 sangle à cliquets 2 vérins de hayon renforcés toute la visserie nécessaire au montage 1 notice de montage

Référence : ERSA381
Prix : **391,00 € TTC/KIT**



SUPPORT DE PLAQUES A SABLE N4 SUR HAYON POUR TOYOTA HDJ 80

Ce kit permet de transporter facilement une ou deux paires de plaque de désensablage sur le hayon de votre 4x4. Grâce à cette installation, les plaques sont d'un accès très facile et rapide. Il accepte les plaques de 1190 à 1250mm de longueur. Le maintien des plaques est assuré par des sangles à cliquets et des vérins de hayon renforcés permettent l'ouverture du hayon malgré le supplément de poids. Le montage nécessite le perçage du hayon et le démontage du balai d'essuie-glace AR. Kit...

Informations Techniques :

Pour : - TOYOTA HDJ 80 - TOYOTA FZJ 80

Référence : ERSA380
Prix : **391,00 € TTC/PIECE**

TREUILLAGE

KITS DE MONTAGE ET FIXATION



PLATINE DE RENFORT TREUIL PARE CHOC N4 POUR TOYOTA SERIE 8

Platine de renfort du pare chocs N4 pour le montage d'un treuil. Uniquement compatible avec le pare-choc N4 PC-800 Platine livrée peinte epoxy noire. Fortement conseillée en cas d'utilisation intensive du treuil / treuil supérieur à 5 tonnes

Référence : PC800P
Prix : **105,00 € TTC/PIECE**

EQUIPEMENT INTÉRIEUR & EXTÉRIEUR

ACCESSOIRES VITRES

DÉFLECTEURS DE VITRE



DEFLECTEUR D'AIR FUME VITRE ARRIERE POUR TOYOTA HDJ80 4 PORTES

Défecteur d'air vous procurant une ventilation naturelle de l'habitacle, il permet de rouler la vitre entrouverte, sans turbulences désagréables. Montage simple et rapide. Déflecteurs d'air en polyéthylène Les déflecteurs Clim Air se clipsent directement dans le cadre de la vitre d'origine (ne nécessite pas d'être collés sur la carrosserie et évitent tout problème de décollement dû au temps ou aux intempéries) vitres arrières couleur : fumé (également disponible en noir et transparent sur...

Référence : **CLI0042421**
Prix : **69,00 € TTC/PAIRE**



DEFLECTEUR D'AIR FUME VITRE AVANT POUR TOYOTA LANDCRUISER HDJ80

Véhicule : TOYOTA LANDCRUISER TYP J8, GLW, 4-Door, 1990-1996 1990- Défecteur d'air vous procurant une ventilation naturelle de l'habitacle, il permet de rouler la vitre entrouverte, sans turbulences désagréables. Montage simple et rapide. Déflecteurs d'air en polyéthylène Les déflecteurs Clim Air se clipsent directement dans le cadre de la vitre d'origine (ne nécessite pas d'être collés sur la carrosserie et évitent tout problème de décollement dû au temps ou aux intempéries) vitres...

Référence : **CLI0031614**
Prix : **79,00 € TTC/PAIRE**



DEFLECTEUR D'AIR NOIR VITRE ARRIERE POUR TOYOTA HDJ80 4 PORTES

Les déflecteurs Clim Air se clipsent directement dans le cadre de la vitre d'origine (ne nécessite pas d'être collés sur la carrosserie et évitent tout problème de décollement dû au temps ou aux intempéries) vitres avants couleur : noir

Référence : **CLI0042421D**
Prix : **69,00 € TTC/PAIRE**

EQUIPEMENTS POUR TOYOTA HDJ80 24S 1995-98



DEFLECTEUR D'AIR NOIR VITRE AVANT POUR TOYOTA LANDCRUISER HDJ80

Les déflecteurs Clim Air se clipsent directement dans le cadre de la vitre d'origine (ne nécessite pas d'être collés sur la carrosserie et évitent tout problème de décollement dû au temps ou aux intempéries)
vitres avants couleur : noir

Référence : CLI0031614D

Prix : **79,00 € TTC/PAIRE**

KIT ISOLATION VITRES



KIT ISOLATION VITRES JAMES BAROUD

Dès l'origine conçus et testés dans des conditions extrêmes pour le 4x4 et le raid, les produits JAMES BAROUD bénéficient à ce jour d'une renommée d'envergure internationale. C'est en toute sérénité que vous pourrez vous appuyer sur les produits JAMES BAROUD. Les Kit isolation James Baroud sont fournis prêt à poser sur toutes les vitres de votre 4x4, il est sur mesure. Grâce à ses ventouses, les panneaux tiennent en place, même sur les pistes les plus dures. Cette couverture matelassée est...

Référence : 462490

Prix : **390,00 € TTC/PIECE**



KIT ISOLATION VITRES JAMES BAROUD POUR TOYOTA HDJ80

Dès l'origine conçus et testés dans des conditions extrêmes pour le 4x4 et le raid, les produits JAMES BAROUD bénéficient à ce jour d'une renommée d'envergure internationale. C'est en toute sérénité que vous pourrez vous appuyer sur les produits JAMES BAROUD. Les Kit isolation James Baroud sont fournis prêt à poser sur toutes les vitres de votre 4x4, il est réalisé sur mesure. Grâce à ses ventouses, les panneaux tiennent en place, même sur les pistes les plus dures. Cette couverture matelassée...

Informations Techniques :

SUR MESURE POUR LE TOYOTA HDJ80

Référence : 462490:J8

Prix : **390,00 € TTC/PIECE**

BARRES DE TOIT ET ACCESSOIRES

KIT BARRES DE TOIT



KIT DE BARRES DE TOIT FRONT RUNNER POUR TOYOTA LAND CRUISER 80

Les barres de toit avec un système de montage pour gouttières peuvent être utilisées pour transporter de l'équipement sur le toit de votre véhicule si vous n'avez pas besoin d'une galerie complète. Ce kit contient 4 pieds pour gouttières de 120mm, 2 barres de toit de 1345mm, 1 déflecteur de vent de 10mm et un guide d'installation. Le kit contient tous les composants nécessaires pour monter les barres de toit sur un véhicule avec gouttières.

Informations Techniques :

KRTL037 - Barres de toit 1345mm de Front Runner / Kit pour une Toyota Land Cruiser 80
Composé de : 2 x LASS101 - Pied N° 1 120mm - de Front Runner 1 x LBSK015 - Paire de barres de toit 1345mm - de Front Runner 1 x WDLB001 - Déflecteur de vent de 10mm - de Front Runner
Matériaux utilisés : Aluminium T6 en epoxy noir Acier à haute résistance Poids approximatif d'installation : 7kg (16lbs) Les rainures en T situées en haut et en bas des barres peuvent recevoir des boulons standard de 8 mm. Pour déterminer la...

Référence : KRTL037

Prix : **339,00 € TTC/PIECE**



KIT GALERIE DE TOIT ARB BASE RACK 1835MM x 1285MM POUR TOYOTA HDJ80 (INCLUS PIEDS ET DEFLECTEUR DE VENT)

L'ARB Base Rack est le dernier né dans l'évolution de la galerie de toit. Ultra élégant, bénéficiant d'une facilité de montage et d'un design léger, la galerie ARB BASE Rack intègre un système de fixation des accessoires à queue d'aronde unique qui rend la fixation et le retrait des accessoires plus simple, plus rapide et plus sûr. Caractéristiques principales: Fabriqué en aluminium extrudé, disposant d'un renfort interne rigide finition epoxy noir Structure entièrement soudée (à...

Informations Techniques :

Taille : 1835 mm x 1285 mm Matière : Aluminium Capacité de charge : 175kg

Référence : JT1006

Prix : **1 930,00 € TTC/KIT**

PIEDS

EQUIPEMENTS POUR TOYOTA HDJ80 24S 1995-98



LOT DE 2 PIEDS DE BARRE DE TOIT POUR GOUTTIERES ALUCAB (COMPATIBLE LAND CRUISER SERIE 6, 7, 8, VOLKSWAGEN T3, T3.5 & SUZUKI JIMNY GEN 4)

lot de 2 pieds pour les barres de toit Alu cab couleur : noir Modèles de véhicules compatibles : Toyota Land Cruiser série 60, Toyota Land Cruiser série 75-79, Toyota Land Cruiser série 80, Volkswagen Transporter T3 et T3.5 Suzuki Jimny Gen 4. Grâce à l'installation sans outil, vous pouvez simplement clipser les pieds aux gouttières du véhicule. Les pieds de gouttière étroits et plats offrent non seulement une fonctionnalité de premier ordre, mais s'intègrent également parfaitement à...

Référence : AC-A-GUTTER-FEET
Prix : **90,00 € TTC/PAIRE**



PIED FRONTRUNNER N°2 130MM

Pied N°2 130mm (paire)

Référence : LASS102
Prix : **75,00 € TTC/PAIRE**



PIEDS DE FIXATION 110MM POUR BARRES DE TOIT RHINO RACK - 2 PIEDS -

le kit de fixation contient une paire de pieds permettant d'installer une barre de toit rhino rack (vendu séparément) poids transportable : 50kg (pour 1 barre) hauteur des pieds : 110 mm fixation dans les gouttières

Référence : RL110S2
Prix : **96,00 € TTC/KIT**

CHAUFFAGE & CLIMATISATION

CLIMATISATION

EQUIPEMENTS POUR TOYOTA HDJ80 24S 1995-98



KIT DE CLIMATISATION POUR TOYOTA HDJ80 4.2L TD 24 SOUPAPES A PARTIR DE 1995

Un système de climatisation fonctionne en principe comme un réfrigérateur et comporte les composants principaux suivants :
Compresseur, actionné par le vilebrequin Support compresseur
Condenseur (échangeur de chaleur), installé devant le radiateur
Ventilateur de condenseur Filtre-déshydrateur, pour extraire l'humidité éventuellement présente et les impuretés dans le système
Évaporateur, installé dans ou devant le boîtier du chauffage
Ventilateur Vanne d'expansion, contrôle le débit du...

Informations Techniques :

kit de climatisation interne disponible pour tous véhicules. pour une commande de cette article, plusieurs renseignements nous sont nécessaires : type de véhicules, n° de série du véhicule, année modèle, type moteur, coloris du tableau de bord.

Référence : CZ067

Prix : **2 890,00 € TTC/KIT**

CONSOLES & SUPPORT INSTRUMENT



CONSOLE DE TOIT LONGITUDINALE ARB POUR TOYOTA HDJ 80 DE 1995 A 1998

Pour finaliser l'aménagement intérieur de votre 4x4, utilisez les consoles de plafond ARB Caractéristiques des consoles longitudinales: Fabriquées en ABS renforcé aux formes exactes du véhicule avec un joint en caoutchouc. Lumière LED pour les places arrières (sauf modèle simple cab ou châssis cabine) Emplacement CB ou poste format ISO Coloration dans la masse stabilisée aux UV Rangement situé au milieu de la console Lumières LED côté conducteur ou passager Support pour maintenir le...

Informations Techniques :

véhicule : TOYOTA HDJ80 de 1995 à 1998.

Référence : BRC80GXL95

Prix : **465,00 € TTC/PIECE**

EQUIPEMENTS POUR TOYOTA HDJ80 24S 1995-98



PLATINE N4 SUPPORT INSTRUMENTS DE NAVIGATION POUR TOYOTA HDJ 80 24 SOUPAPES

Cette platine porte-instruments et prête à l'emploi est très pratique pour fixer les instruments de navigation qui fleurissent actuellement sur le marché. Grâce à la platine modulable de 320mm de large, vous pouvez installer différents types d'instruments tels que GPS, tripmaster, écran PC... Elle se fixe au pare-brise par un jeu de 4 ventouses et au tableau de bord par un kit spécifique avec perçage visible.

Informations Techniques :

Platine modulable mesurant 320mm de large. Livré complet avec nécessaire de fixation et notice.

Référence : NAPL18

Prix : 132,00 € TTC/KIT

ELARGISSEURS D'AILES

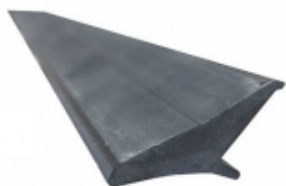

ELARGISSEURS D'AILES SOUPLES (2CM) UNIVERSELS - JEU DE 4 X 1.5 METRES

Se fixe directement sur l'aile, élargit de 2 cm par rapport à la carrosserie. Elargisseur d'aile en Profil caoutchouc incassable. Fixation sans vis et sans perçage. S'adapte à la plupart des véhicules, remorques. jeu de 4 élargisseurs d'ailes prédécoupés en 1.5 m de long

Référence : 13-1900

Prix : 69,00 € TTC/KIT



ELARGISSEURS D'AILES SOUPLES (5CM) UNIVERSELS - JEU DE 2 X 1.5 METRES

Se fixe directement sur l'aile, élargit de 5 cm par rapport à la carrosserie. Elargisseur d'aile en Profil caoutchouc incassable. Fixation sans vis et sans perçage. S'adapte à la plupart des véhicules, remorques. jeu de 2 élargisseurs d'ailes prédécoupés en 1.5 m de long

Référence : 13-1915

Prix : 49,00 € TTC/KIT

EQUIPEMENTS POUR TOYOTA HDJ80 24S 1995-98**ELARGISSEURS D'AILES SOUPLES AVEC
RENFORT EN FIBRE DE VERRE (7CM) UNIVERSEL -
VENDU PAR 6 METRES**

Se fixe sur le repli de l'aile, élargit de 7 cm par rapport à la carrosserie. Elargisseur d'aile en Profil caoutchouc incassable avec renfort en fibre de verre. S'adapte à la plupart des véhicules, remorques. Facile à travailler avec cutter, disqueuse, ponceuse, .. Jointure parfaite à la carrosserie grâce à son profil étudié. Installation facile. Vendu par 6 mètres pour s'adapter à 4 passages de roue minimum

Référence : 13-1910
Prix : 100,79 € TTC/KIT

GALERIES DE TOIT & ACCESSOIRES**ACCESSOIRES DE GALERIE DE TOIT****DEFLECTEUR DE VENT UNIVERSEL POUR
GALERIE DE TOIT ARB BASE RACK**

Il n'y aura plus de crainte de bruit supplémentaire dans la cabine lors de l'installation d'une galerie de toit. Les ingénieurs d'ARB ont formé un déflecteur de vent à monter sous la face inférieure, garantissant une expérience de conduite silencieuse et agréable. Caractéristiques : En aluminium formé sous pression de 1,6 mm Résistant et aide à réduire le bruit Revêtement en époxy durable Spécifique au véhicule Fentes prédécoupées pour faciliter le montage de la barre lumineuse de...

Référence : 17900090
Prix : 180,00 € TTC/PIECE

KIT GALERIE DE TOIT



KIT GALERIE DE TOIT 1/2 FRONT RUNNER SLIMLINE II 1358 X 1345MM PIEDS 155MM POUR TOYOTA LAND CRUISER 80

Le kit de 1/2galerie Slimline II de 1358mm/53.5"pour toutes les séries 80 de la Toyota Land Cruiser contient le plateau Slimline II, un déflecteur de vent et 4 pièces de montage avec gouttières pour monter le plateau sur votre véhicule. Ce kit 'haut' permet d'avoir de la place pour monter une table de camping de Front Runner ou d'autres accessoires compatibles en dessous de la galerie. La galerie s'installe facilement sans devoir forer.

Informations Techniques :

KRTL19L - Kit de galerie Slimline II 1/2 pour une Toyota Land Cruiser 80 / Haut - par Front Runner
Composé de : 2 x LASS103 - Pied n° 3 155mm (Paire) 1 x RRTG07 - Plateau Slimline II - 1345mm (largeur) x 1358mm (longueur) x 50mm (hauteur) Matériaux utilisés : Aluminium T6 en époxy noir Acier à haute résistance Poids approximatif d'installation : 24kg (52lbs) La rainure en T sur le haut et sur le bas du plateau de la barre transversale convient pour un boulon de 8mm (standard). Pour déterminer la...

Référence : **KRTL19L**

Prix : **1 069,00 € TTC/KIT**



KIT GALERIE DE TOIT ARB BASE RACK 1255MM x 1285MM POUR TOYOTA HDJ80 (INCLUS PIEDS ET DEFLECTEUR DE VENT)

L'ARB Base Rack est le dernier né dans l'évolution de la galerie de toit. Ultra élégant, bénéficiant d'une facilité de montage et d'un design léger, la galerie ARB BASE Rack intègre un système de fixation des accessoires à queue d'aronde unique qui rend la fixation et le retrait des accessoires plus simple, plus rapide et plus sûr. Caractéristiques principales: Fabriqué en aluminium extrudé, disposant d'un renfort interne rigide finition epoxy noir Structure entièrement soudée (à...

Informations Techniques :

Taille : 1255 mm x 1285 mm Matière : Aluminium Capacité de charge : 100kg

Référence : **JT1004**

Prix : **1 420,00 € TTC/KIT**

EQUIPEMENTS POUR TOYOTA HDJ80 24S 1995-98**KIT GALERIE DE TOIT ARB BASE RACK 1545MM x 1285MM POUR TOYOTA HDJ80 (INCLUS PIEDS ET DEFLECTEUR DE VENT)**

L'ARB Base Rack est le dernier né dans l'évolution de la galerie de toit. Ultra élégant, bénéficiant d'une facilité de montage et d'un design léger, la galerie ARB BASE Rack intègre un système de fixation des accessoires à queue d'aronde unique qui rend la fixation et le retrait des accessoires plus simple, plus rapide et plus sûr. Caractéristiques principales: Fabriqué en aluminium extrudé, disposant d'un renfort interne rigide finition epoxy noir Structure entièrement soudée (à...

Informations Techniques :

Taille : 1545 mm x 1285 mm Matière : Aluminium Capacité de charge : 150kg

Référence : **JT1005**

Prix : **1 645,00 € TTC/KIT**

**KIT GALERIE DE TOIT ARB BASE RACK 2125MM x 1285MM POUR TOYOTA HDJ80 (INCLUS PIEDS ET DEFLECTEUR DE VENT)**

L'ARB Base Rack est le dernier né dans l'évolution de la galerie de toit. Ultra élégant, bénéficiant d'une facilité de montage et d'un design léger, la galerie ARB BASE Rack intègre un système de fixation des accessoires à queue d'aronde unique qui rend la fixation et le retrait des accessoires plus simple, plus rapide et plus sûr. Caractéristiques principales: Fabriqué en aluminium extrudé, disposant d'un renfort interne rigide finition epoxy noir Structure entièrement soudée (à...

Informations Techniques :

Taille : 2125 mm x 1285 mm Matière : Aluminium Capacité de charge : 200kg

Référence : **JT1007**

Prix : **2 030,00 € TTC/KIT**

EQUIPEMENTS POUR TOYOTA HDJ80 24S 1995-98



KIT GALERIE DE TOIT FRONT RUNNER SLIMLINE II 1358 X 1345 MM (PIEDS 120 MM) POUR TOYOTA LAND CRUISER 80

Le kit de galerie Slimline II 1/2 de 1358mm pour une Toyota Land Cruiser 80 contient le plateau Slimline II, un déflecteur de vent et 4 pièces de montage avec gouttières pour monter le plateau sur votre véhicule. La galerie s'installe facilement sans devoir forer.

Informations Techniques :

KRTL019L - Galerie 1/2 pour une Toyota Land Cruiser 80 - Slimline II de Front Runner Contient: 1 x FITT002 - Instructions de montage pour un véhicule spécifique 2 x LASS101 - Pied n° 1 120mm (Paire) 1 x RRSTG07 - Plateau Slimline II - 1345mm (largeur) x 1358mm (longueur) x 50mm (hauteur) Matériaux utilisés : Aluminium T6 en époxy noir Acier à haute résistance Poids approximatif d'installation: 23kg La rainure en T sur le haut et sur le bas du plateau de la barre transversale convient pour un...

Référence : KRTL019L

Prix : **1 085,00 € TTC/KIT**



KIT GALERIE DE TOIT FRONT RUNNER SLIMLINE II 1964 X 1345 MM (PIEDS 130 MM) POUR TOYOTA LAND CRUISER 80

Le kit de galerie Slimline II pour toute la longueur du toit de 1964mm/77.3" pour une Toyota Land Cruiser 80 contient le plateau Slimline II, un déflecteur de vent et 8 pièces de montage sur gouttières pour monter le plateau sur votre véhicule. La galerie s'installe facilement sans devoir forer.

Informations Techniques :

KRTL020L - Kit de galerie Slimline II pour une Toyota Land Cruiser 80 - par Front Runner Composé de : 2 x LASS027 - Entretoise de jambe 6mm (paire) - par Front Runner 4 x LASS102 - No 2 Leg 130mm (paire) - par Front Runner 1 x RRSTG10 - Plateau Slimline II - 1345mm(L) X 1964mm(L) - par Front Runner Matériel utilisé : Aluminium T6 revêtu de poudre époxy noire Acier à haute résistance Poids approximatif installé 32kg (71lbs) Les rainures en T sur le dessus et le dessous des lattes des plateaux et les...

Référence : KRTL020L

Prix : **1 535,00 € TTC/KIT**



KIT GALERIE DE TOIT FRONT RUNNER SLIMLINE II 1964X 1345 MM (PIEDS 155 MM) POUR TOYOTA LAND CRUISER 80

Le kit de galerie Slimline II pour toute la longueur du toit de 1964mm/77.3" pour toutes les séries 80 de la Toyota Land Cruiser contient le plateau Slimline II, un déflecteur de vent et 6 pièces de montage sur gouttières pour monter le plateau sur votre véhicule. Ce kit 'haut' permet d'avoir de la place pour monter une table de camping de Front Runner ou d'autres accessoires en dessous de la galerie. La galerie s'installe facilement sans devoir forer.

Informations Techniques :

KRTL20L - Kit de galerie Slimline II pour une Toyota Land Cruiser 80 / Haut - par Front Runner Composé de : 2 x LASS027 - Entretoise de jambe 6mm (paire) - par Front Runner 4 x LASS103 - No 3 Leg 155mm (paire) - par Front Runner 1 x RRSTG10 - Plateau Slimline II - 1345mm(L) X 1964mm(L) - par Front Runner Matériaux utilisés : Aluminium T6 revêtu de poudre époxy noire Acier à haute résistance Poids approximatif installé : 33kg (72lbs) Les rainures en T sur le haut et le bas des lattes des plateaux de la...

Référence : KRTL20L

Prix : **1 565,00 € TTC/KIT**



KIT GALERIE RHINO RACK PIONEER 6 2100 MM x 1430 MM POUR TOYOTA HDJ80 (PIEDS INCLUS)

comprend :- 1 galerie Rhino Rack Pioneer 6 2100 MM x 1430 MM- 3 kit pieds RL110S2- kit adaptateur LHSPAIR charge 100 kg

Référence : JB1308

Prix : **1 496,00 € TTC/KIT**

PIEDS



KIT DE 4 PIEDS DE FIXATION SUR GOUTTIÈRE DE TOIT POUR GALERIE ARB

Les kits pieds pour montage sur gouttière des galeries ARB BASE Rack sont basés sur les kits de montage des galeries de toit traditionnelles ARB, mais possèdent désormais une finition noire texturée et des plaques de soutien pour s'adapter à l'extrusion de la galerie ARB Base Rack. Des patins en acier avec des manchons en plastique sont inclus pour répartir le chargement sur la gouttière du toit des véhicules. Des pieds de fixation s'adaptant à la plupart des véhicules à toit bas ont été ...

Informations Techniques :

Kit pieds compatibles avec les véhicules suivants : Suzuki Jimny MY19 Jeep Cherokee XJ Landrover Range Rover Classic (2 & 5 portes) Toyota 80 Series Toyota 60 Series (sauf toit rehaussé) Toyota 90 (3 et 5 portes) Nissan Y60 et Y61 (3 et 5 portes)

Référence : 17900020

Prix : **425,00 € TTC/KIT**



KIT DE 6 PIEDS DE FIXATION SUR GOUTTIÈRE POUR GALERIE DE TOIT ARB BASE RACK

Les kits pieds pour montage sur gouttière des galeries ARB BASE Rack sont basés sur les kits de montage des galeries de toit traditionnelles ARB, mais possèdent désormais une finition noire texturée et des plaques de soutien pour s'adapter à l'extrusion de la galerie ARB Base Rack. Des patins en acier avec des manchons en plastique sont inclus pour répartir le chargement sur la gouttière du toit des véhicules. Des pieds de fixation s'adaptant à la plupart des véhicules à toit bas ont été...

Informations Techniques :

Kit pieds compatibles avec les véhicules suivants : Jeep Cherokee XJ Landrover Range Rover Classic (2 & 5 portes) Toyota 80 Series Toyota 60 Series (sauf toit rehaussé) Toyota Prado 95 (5 portes) Nissan Y60 et Y61

Référence : 17900010

Prix : **620,00 € TTC/KIT**

EQUIPEMENTS POUR TOYOTA HDJ80 24S 1995-98



KIT PIEDS POUR GALERIE DE TOIT ARB

Kit de 6 pieds pour galerie de toit ARB. Références des galeries adaptées : 3800010 3800020 3800040 Adaptés pour les véhicules suivants : HYUNDAI GALLOPER NISSAN PATROL Y60 NISSAN PATROL Y61 ISUZU TROOPER TOYOTA LANDCRUISER J8 TOYOTA LANDCRUISER J9 TOYOTA LANDCRUISER J6 MITSUBISHI PAJERO 2

Référence : 3700050
Prix : **416,00 € TTC/KIT**



KIT PIEDS POUR GALERIE DE TOIT ARB

Kit de 4 pieds pour galerie de toit ARB. Références des galeries adaptées : 3800030 3800060 Adaptés pour les véhicules suivants : TOYOTA LANDCRUISER J6 HYUNDAI GALLOPER JEEP CHEROKEE XJ NISSAN PATROL Y60 NISSAN PATROL Y61 ISUZU TROOPER TOYOTA LANDCRUISER J8 TOYOTA LANDCRUISER J9 MITSUBISHI PAJERO 1 MITSUBISHI PAJERO 2 NISSAN PATROL 160/260

Référence : 3700060
Prix : **324,00 € TTC/KIT**



PIED FRONTRUNNER N°2 130MM

Pied N°2 130mm (paire)

Référence : LASS102
Prix : **75,00 € TTC/PAIRE**

EQUIPEMENTS POUR TOYOTA HDJ80 24S 1995-98



PIEDS DE FIXATION 110MM POUR BARRES DE TOIT RHINO RACK - 2 PIEDS -

Le kit de fixation contient une paire de pieds permettant d'installer une barre de toit rhino rack (vendu séparément) poids transportable : 50kg (pour 1 barre) hauteur des pieds : 110 mm fixation dans les gouttières

Référence : **RL110S2**
Prix : **96,00 € TTC/KIT**



SYSTEME DE SUPPORTS BACKBONE RHINO RACK POUR TOYOTA HDJ80 ET NISSAN Y61

Le Backbone Rhino-Rack est un système de montage pour votre TOYOTA HDJ80 ET NISSAN Y61 Il permet d'installer un système de galerie Pioneer Rhino-Rack sur le dessus. possibilité également de monter des barres de toit

Référence : **RGMB2**
Prix : **499,00 € TTC/KIT**

SIÈGES & VOLANTS

ACCESSOIRES MONTAGE SIÈGES

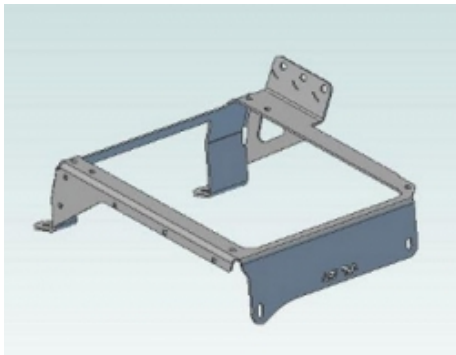

KIT DE MONTAGE N4 POUR SIEGE RECARO DROIT POUR TOYOTA LANDCRUISER HDJ/HZJ/FZJ80/J8

Afin de pouvoir installer facilement les sièges RECARO, Equip-raid vous propose plusieurs embases de montage. Ces ferrures se fixent sur les ancrages d'origine de votre véhicule. Embase de montage est prévue pour recevoir la boucle de ceinture de sécurité. Un déflecteur peut être démonté, modifié en fonction des besoins (rangement, contacteur électrique ...) les glissières sont en option. Livrée complète avec visserie, notice, déflecteur. Pour les sièges suivants : Sportster...

Référence : **REKIT008D**
Prix : **211,00 € TTC/PIECE**

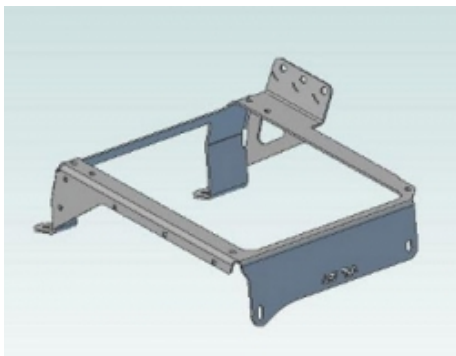

KIT DE MONTAGE N4 POUR SIEGE RECARO GAUCHE POUR TOYOTA LANDCRUISER HDJ/HZJ/FZJ80/J8

Afin de pouvoir installer facilement les sièges RECARO, Equip-raid vous propose plusieurs embases de montage. Ces ferrures se fixent sur les ancrages d'origine de votre véhicule. Embase de montage est prévue pour recevoir la boucle de ceinture de sécurité. Un déflecteur peut être démonté, modifié en fonction des besoins (rangement, contacteur électrique ...) les glissières sont en option. Livrée complète avec visserie, notice, déflecteur. Pour les sièges suivants : Sportster...

Référence : **REKIT008G**
Prix : **211,00 € TTC/PIECE**

TIROIRS & COFFRES DE RANGEMENT

ACCESSOIRES COFFRES & TIROIRS



ARB INSERT DE TIROIR POUR RDKEU1045 - OPTION CONVERSION CUISINE EN TIROIR SIMPLE

ARB INSERT DE TIROIR POUR RDKEU1045 - REMPLACE L'INSERT DE CUISINE DU TIROIR RDKEU1045. OPTION CONVERSION CUISINE EN TIROIR SIMPLE

Référence : RDK1045DR
Prix : **169,00 € TTC/PIECE**

KIT DE FINITION TIROIR

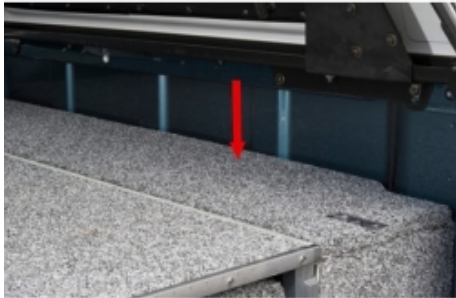

KIT DE FINITION POUR AMENAGEMENT TIROIR ARB POUR TOYOTA LANDCRUISER 80

KIT DE FINITION POUR AMENAGEMENT TIROIR ARB POUR TOYOTA LANDCRUISER 80

Référence : 80FK
Prix : **204,00 € TTC/KIT**

TIROIRS DE RANGEMENT



AMENAGEMENT INTERIEUR ARB DOUBLE TIROIR POUR TOYOTA HDJ80

Ce système est basé autour de plusieurs points clés donnant un produit de haute qualité avec une fonctionnalité et une facilité d'utilisation maximale : verrouillage à clé, fermeture par poignée, coup de poing pour un maximum de sécurité moquette traitée contre les UV et à haute résistance contre l'abrasion renforts de plancher pour un maintien maximal des charges placées dans chaque tiroir raccord d'angle en aluminium pour une finition impeccable glissières en forme de "u" pour une...

Référence : ARB1045/J80
Prix : **2 594,00 € TTC/KIT**

EQUIPEMENTS POUR TOYOTA HDJ80 24S 1995-98



TIROIR COULISSANT ARB CUISINE 1045MM

Pour compléter la gamme existante d'aménagements tiroirs, ARB propose une cuisine intégrée, pratique ! La nouvelle unité modulaire a les mêmes dimensions que les tiroirs existants de 1045 mm (généralement utilisés dans les camionnettes à cabine multiplace) et n'est disponible que dans cette dimension en raison de la longueur requise. La cuisine peut être combinée avec tous les tiroirs et coulissants de 1045 mm (RD, RDRF, RF & RFH). Les parties latérales spécifiques au véhicule peuvent...

Référence : **RDKEU1045**

Prix : **3 220,00 € TTC/KIT**



TIROIR DE RANGEMENT ARB 1045 X 535 X 280 MM AVEC PLATEAU COULISSANT

Le tiroir de rangement ARB avec plateau coulissant est conçu pour offrir un espace de stockage pratique, robuste et sécurisé dans votre véhicule. Ce système est idéal pour les aventuriers, les professionnels ou tout utilisateur cherchant à organiser efficacement le contenu de son véhicule, tout en bénéficiant de fonctionnalités optimales. Caractéristiques principales : Sécurité renforcée : Système de verrouillage à clé et fermeture par poignée avec un mécanisme de "coup de poing" pour...

Informations Techniques :

Spécifications techniques : Dimensions extérieures : 1045 x 535 x 280 mm Dimensions intérieures : 950 x 465 x 220 mm Capacité de charge par tiroir : 100 kg (charge uniformément répartie) Matériaux : Moquette anti-UV, raccords en aluminium, glissières à roulements à billes Garantie : 2 ans

Référence : **RDRF1045**

Prix : **1 310,00 € TTC/PIECE**



TIROIR DE RANGEMENT SIMPLE ARB 1045 X 530 X 190 MM AVEC PLATEAU COULISSANT

TIROIR DE RANGEMENT SIMPLE ARB 1045 X 530 X 190 MM AVEC PLATEAU COULISSANT Il s'agit de tiroir mi-hauteur. Ce système est basé autour de plusieurs points clés donnant un produit de haute qualité avec une fonctionnalité et une facilité d'utilisation maximale : verrouillage à clé, fermeture par poignée, coup de poing pour un maximum de sécurité moquette traitée contre les UV et à haute résistance contre l'abrasion renforts de plancher pour un maintien maximal des charges placées dans...

Référence : **RFH1045**

Prix : **1 090,00 € TTC/PIECE**

EQUIPEMENTS POUR TOYOTA HDJ80 24S 1995-98



TIROIR DE RANGEMENT SIMPLE ARB 1045 X 535 X 140 MM AVEC PLATEAU COULISSANT

TIROIR DE RANGEMENT SIMPLE ARB 1045 X 535 X 140 MM AVEC PLATEAU COULISSANT Ce système est basé autour de plusieurs points clés donnant un produit de haute qualité avec une fonctionnalité et une facilité d'utilisation maximale : verrouillage à clé, fermeture par poignée, coup de poing pour un maximum de sécurité moquette traitée contre les UV et à haute résistance contre l'abrasion renforts de plancher pour un maintien maximal des charges placées dans chaque tiroir raccord d'angle en...

Référence : RF1045

Prix : 928,00 € TTC/PIECE



TIROIR DE RANGEMENT SIMPLE ARB 1045 X 535 X 280 MM AVEC PLATEAU FIXE

TIROIR DE RANGEMENT SIMPLE ARB 1045 X 535 X 280 MM AVEC PLATEAU FIXE Ce tiroir de rangement ARB est conçu pour offrir une solution pratique et robuste pour l'organisation de votre véhicule. Avec une construction de haute qualité, il garantit fonctionnalité, sécurité et longévité, tout en maximisant l'espace disponible dans votre véhicule. Ce tiroir est idéal pour ranger divers objets, qu'il s'agisse d'équipements de secours comme des manilles, des poulies ou des sangles, ou de vos effets...

Informations Techniques :

Spécifications techniques : Dimensions extérieures : 1045 x 535 x 280 mm Dimensions intérieures : 950 x 465 x 220 mm Capacité de charge par tiroir : 100 kg Garantie : 2 ans

Référence : RD1045

Prix : 1 080,00 € TTC/PIECE

BIVOUAC & AUTONOMIE

CUISINE ET PETITS ACCESSOIRES CAMPING



TIROIR COULISSANT ARB CUISINE 1045MM

Pour compléter la gamme existante d'aménagements tiroirs, ARB propose une cuisine intégrée, pratique ! La nouvelle unité modulaire a les mêmes dimensions que les tiroirs existants de 1045 mm (généralement utilisés dans les camionnettes à cabine multiplace) et n'est disponible que dans cette dimension en raison de la longueur requise. La cuisine peut être combinée avec tous les tiroirs et coulissants de 1045 mm (RD, RDRF, RF & RFH). Les parties latérales spécifiques au véhicule peuvent...

Référence : RDKEU1045

Prix : 3 220,00 € TTC/KIT

EQUIPEMENTS POUR TOYOTA HDJ80 24S 1995-98

JANTES & PNEUS

ACCESSOIRES JANTES ET PNEUS

CACHE MOYEUX



ENJOLIVEUR DE ROUE AVANT AVEC MOYEU DEBRAYABLE VINTAGE N4-OFFROAD POUR TOYOTA

Enjoliveur de roue style vintage chrome ouvert pour Toyota Land cruiser avec moyeu avant débrayable. Cache moyeu chromé pour Toyota style vintage.

Référence : TOY-42621-60020Y

Prix : 32,44 € TTC/PIECE

ECROUS



ECROU BLACK 12X1.50

Écrou 19mm cône 60°

Référence : E121.5BK

Prix : 3,00 € TTC/PIECE



ECROU CHROME 12X1.50

Écrou chromé idéal pour améliorer le look de votre 4x4 ! Écrou 19mm cône 60°

Référence : E121.50

Prix : 3,00 € TTC/PIECE

EQUIPEMENTS POUR TOYOTA HDJ80 24S 1995-98

**ECROU DE ROUE CHROME 12X1.50 CANON JANTE ALU **TOYOTA ORIGINE****

Erou de roue d'origine pour jantes alu d'origine toyota

Référence : 90942-01058**Prix : 13,08 € TTC/PIECE****ECROUS ANTIVOL CHROME 12 X 1.5 (jeu de 5 pièces + clé)**

Modèles coniques 60°, compatible avec tous nos modèles de jantes acier et aluminium. Ces écrous ne conviennent pas pour les jantes aluminium d'origine

Référence : A5121.5**Prix : 22,80 € TTC/JEU****ECROUS ANTIVOL NOIRS 12 X 1.5 (jeu de 5 pièces + clé)**

Modèles coniques 60°, compatible avec tous nos modèles de jantes acier et aluminium. Ces écrous ne conviennent pas pour les jantes aluminium d'origine

Référence : A5121.5BK**Prix : 22,80 € TTC/JEU****CHAINES À NEIGE****EQUIP RAID**145 RUE DE L'ÎLE NAPOLÉON
68100 MULHOUSE
TÉL: +33 (0)3 89 61 90 88 / FAX: +33 (0)3 89 61 70 67
E-MAIL : vpc@equip-RAID.FRPrix valables du 01/06/2026 au 30/06/2026
TVA 20% incluse
Document non contractuel (ref : cat_HDJ8024s1995-98_06_2026)
Photos non contractuellesMagasin ouvert le lundi de 14h à 18h,
du mardi au vendredi de 9h à 12h et de 14h à 18h
et le samedi de 9h à 12hwww.equip-raid.fr

EQUIPEMENTS POUR TOYOTA HDJ80 24S 1995-98



CHAINE A NEIGE CMD 450

Informations Techniques :

*Câble intérieur flexible. Système de tension auto-bloquant Double ressort latéral pour une parfaite adaptation. Grande sécurité * Montage rapide et simple sans déplacement du véhicule * Maillon carré de 16mm en acier cémenté et galvanisé hautement résistant. voir les dimensions des chaînes à neige -- cliquer ici

Référence : CHAINE450
Prix : 149,00 € TTC/PAIRE

ELARGISSEURS DE VOIES



KIT DE 4 ELARGISSEURS DE VOIE ALUMINIUM HOFMANN POUR TOYOTA J6 / J7 / J8 / 4-RUNNER / HILUX

Caractéristiques : Fabrication allemande Alliage spécifique Homologation TÜV Stabilité directionnelle accrue Axe de centrage Largeur 30 mm Caractéristiques techniques : LARGEUR (mm): 30 Marque: TOYOTA Modele: J6 / J7 / J8 / 4-RUNNER / HILUX PCD: 6 x 139.7 vendu en kit de 4

Référence : HSPVA06O/T
Prix : 314,00 € TTC/KIT

JANTES ALUMINIUM



JANTE ALUMINIUM RENFORCEE MAYHEM 8304 GUN METAL 6X139.7 17"X9 ET10

JANTE ALUMINIUM RENFORCEE MAYHEM 8304 GUN METAL 6X139.7 17"X9 ET10 Jante aluminium Finition : GUN METAL GRIS FONCE Utilisation : Toute utilisation, toute conduite.

Informations Techniques :

Largeur : 9" Diamètre : 17" Nombre de trous : 6 Entraxe : 139.7 Déport : 10 Center Bore : 106.1

Référence : MH8304-7983MGT
Prix : 408,00 € TTC/PIECE

JANTES ALUMINIUM RENFORCÉES / RAID**JANTE ALUMINIUM BRAID FULLRACE 7 X 16
DEPORT 25 GRIS ANTHRACITE**

Jante monobloc aluminium modèle Fullrace. Dimension 7x16 déport 25mm entraxe 6x139.7 alésage 106mm Peinture epoxy couleur gris anthracite. Jante conçue pour montage sur Toyota. Jante monobloc avec inserts en acier de grande qualité destinée à la compétition et au raid 4x4. Fabriquée en Espagne. livrées sans écrous. Les jantes Braid sont équipés d'un rebord permettant le maintien du talon du pneu permettant de rouler à basse pression sans risquer de déjantier en usage offroad!...

Référence : FUL7165T25G
Prix : **384,00 € TTC/PIECE**

**JANTE ALUMINIUM BRAID WINRACE GRISE
ANTHRACITE 8 X 16 ENTRAXE 6 X 139,7 DEPORT
-25 POUR TOYOTA HDJ / FZJ / FJ / HZJ80**

Jante aluminium Braid. Modèle Winrace T CARACTERISTIQUES : Dimensions 8" x 16" Entraxe 6 x 139.7mm Alésage 110,10 mm Déport -20 mm (calculé pour être affleurant à la carrosserie) Coloris gris anthracite Poids 13kg Flasque intérieur et extérieur renforcées Rebord de maintien de talon de pneumatique plus haut (pour une meilleure tenue au déjantage) Peinture époxy (pour une meilleure tenue dans le temps) Livrée sans boulonnerie Compatible Toyota HDJ / FZJ / FJ / HZJ80

Référence : BRA-WIN8166T-20G
Prix : **384,00 € TTC/PIECE**

**JANTE ALUMINIUM DOUBLE BEADLOCK
HUTCHINSON 8.5 x 17 6X139.7 TOYOTA GRIS
ANTRACITE BRILLANT**

Ayant fait leurs preuves durant de nombreuses années dans le domaine militaire, les amateurs d'off road peuvent désormais profiter de la technologie Beadlock offerte par les jantes HUTCHINSON ! Vous en avez rêvé, HUTCHINSON l'a fait. Une jante robuste qui vous permet de dégonfler à souhait sans risque de déjancer, c'est possible ! Qu'est-ce qu'une jante BEADLOCK ? A L'origine c'est une jante standard en acier ou en aluminium qui est décollée sur sa partie extérieur (simple beadlock) ou...

Informations Techniques :

*Caractéristiques : - Entraxe : 6 x 139.7- Taille de la jante : 8.5 x 17"-
Modèle de boulon : 139.7 mm BCD- Alésage : 106.2 mm-
BACKSPACE : 114.3 mm- Charge : 1 200kg- Poids sans beadlock :
18.2 kg- Déport (ET) : -10 mm- Jante en alliage- Jante avec beadlock*

Référence : WA-0567B**Prix : 1 800,00 € TTC/PIECE****JANTE ALUMINIUM DOUBLE BEADLOCK
HUTCHINSON 8.5 x 17 6X139.7 TOYOTA GRIS
ANTRACITE MAT**

Ayant fait leurs preuves durant de nombreuses années dans le domaine militaire, les amateurs d'off road peuvent désormais profiter de la technologie Beadlock offerte par les jantes HUTCHINSON ! Vous en avez rêvé, HUTCHINSON l'a fait. Une jante robuste qui vous permet de dégonfler à souhait sans risque de déjancer, c'est possible ! Qu'est-ce qu'une jante BEADLOCK ? A L'origine c'est une jante standard en acier ou en aluminium qui est décollée sur sa partie extérieur (simple beadlock) ou...

Informations Techniques :

*Caractéristiques : - Entraxe : 6 x 139.7- Taille de la jante : 8.5 x 17"-
Modèle de boulon : 139.7 mm BCD- Alésage : 106.2 mm-
Centerboard : 114.3 mm- Charge : 1 200kg- Poids sans beadlock :
18.2 kg- Déport (ET) : -10 mm- Jante en alliage- Jante avec beadlock*

Référence : WA-0567**Prix : 1 800,00 € TTC/PIECE**

EQUIPEMENTS POUR TOYOTA HDJ80 24S 1995-98



JANTE ALUMINIUM MANANO BLACK

JANTE ALUMINIUM SPECIAL CHARGES LOURDES finition : black moulée sous pression spécialement conçue pour les raids avec indice de charge jusqu'à 1400kg alliage spécifique (Al Si 7% Mg Sr) traitement thermique Insert acier anti-desserrement Livrée sans visserie Largeur Diamètre Nb de trous Entraxe Déport Center bore 7 16 6 139.7 0 110.2 se monte sur le véhicule avec de possibles modifications de carrosserie (nous consulter pour confirmer la...

Références :

MAN30BK - JANTE ALUMINIUM MANANO BLACK 7 X 16 ENTRAXE 6 X 139.7 DEPORT 0
Prix : 318,00 € TTC/PIECE



IMAGE IS FOR COLOUR ILLUSTRATION PURPOSES ONLY
MODELLO IN FOTO SOLO PER RIFERIMENTO COLORE

JANTE ALUMINIUM RENFORCE RAID EVO CORSE DAKAR ZERO 7x16" ET -10 BRONZE BRILLANT 6X139.7 POUR TOYOTA HDJ80 KZJ/KDJ90/95 ET HILUX

La jante Dakar Zéro, issue de la Dakar Corse, spécialement développée pour la compétition, est la version dédiée aux véhicules tout terrain. Les rayons internes du bord de la jante ont un profil qui rentre vers le centre, ce qui permet d'avoir un déport négatif protégeant les pièces mécaniques des gravillons et du sable et conçu pour laisser suffisamment d'espace pour les gros freins. Structure très résistante en alliage léger AS7, avec traitement thermique T6 conformément aux réglementations...

Informations Techniques :

Charge maximum : 1400kg Prévoir le kit de montage A3.000118.00 comprenant la visserie spécifique et cache moyeu (pour une jante)
Taille : 7x16" Déport : ET -10 Entraxe : 6X139.7 Alésage : 106.1 mm
Couleur : BRONZE BRILLANT

Référence : **SE382004C221**
Prix : 359,00 € TTC/PIECE



IMAGE IS FOR COLOUR ILLUSTRATION PURPOSES ONLY
MODELLO IN FOTO SOLO PER RIFERIMENTO COLORE

JANTE ALUMINIUM RENFORCE RAID EVO CORSE DAKAR ZERO 7x16" ET -10 BRONZE MAT 6X139.7 POUR TOYOTA HDJ80 KZJ/KDJ90/95 ET HILUX

La jante Dakar Zéro, issue de la Dakar Corse, spécialement développée pour la compétition, est la version dédiée aux véhicules tout terrain. Les rayons internes du bord de la jante ont un profil qui rentre vers le centre, ce qui permet d'avoir un déport négatif protégeant les pièces mécaniques des gravillons et du sable et conçu pour laisser suffisamment d'espace pour les gros freins. Structure très résistante en alliage léger AS7, avec traitement thermique T6 conformément aux réglementations...

Informations Techniques :

Charge maximum : 1400kg Prévoir le kit de montage A3.000118.00 comprenant la visserie spécifique et cache moyeu (pour une jante)
Taille : 7x16" Déport : ET -10 Entraxe : 6X139.7 Alésage : 106.1 mm
Couleur : BRONZE MAT

Référence : **SE382004C111**

Prix : **359,00 € TTC/PIECE**



JANTE ALUMINIUM RENFORCE RAID EVO CORSE DAKAR ZERO 7x16" ET -10 NOIR MAT 6X139.7 POUR TOYOTA HDJ80 KZJ/KDJ90/95 ET HILUX

La jante Dakar Zéro, issue de la Dakar Corse, spécialement développée pour la compétition, est la version dédiée aux véhicules tout terrain. Les rayons internes du bord de la jante ont un profil qui rentre vers le centre, ce qui permet d'avoir un déport négatif protégeant les pièces mécaniques des gravillons et du sable et conçu pour laisser suffisamment d'espace pour les gros freins. Structure très résistante en alliage léger AS7, avec traitement thermique T6 conformément aux réglementations...

Informations Techniques :

Charge maximum : 1400kg Prévoir le kit de montage A3.000118.03 comprenant la visserie spécifique et cache moyeu (pour une jante)
Taille : 7x16" Déport : ET -10 Entraxe : 6X139.7 Alésage : 106.1 mm
Couleur : noir mat

Référence : **SE382004C041**

Prix : **352,00 € TTC/PIECE**



JANTE ALUMINIUM RENFORCE RAID EVO CORSE DAKAR ZERO 7x16" ET -10 OR 6X139.7 POUR TOYOTA HDJ80 KZJ/KDJ90/95 ET HILUX

La jante Dakar Zéro, issue de la Dakar Corse, spécialement développée pour la compétition, est la version dédiée aux véhicules tout terrain. Les rayons internes du bord de la jante ont un profil qui rentre vers le centre, ce qui permet d'avoir un déport négatif protégeant les pièces mécaniques des gravillons et du sable et conçu pour laisser suffisamment d'espace pour les gros freins. Structure très résistante en alliage léger AS7, avec traitement thermique T6 conformément aux réglementations...

Informations Techniques :

Charge maximum : 1400kg Prévoir le kit de montage A3.000118.00 comprenant la visserie spécifique et cache moyeu (pour une jante)
Taille : 7x16" Déport : ET -10 Entraxe : 6X139.7 Alésage : 106.1 mm
Couleur : OR

Référence : SE382004C021

Prix : **359,00 € TTC/PIECE**



JANTE ALUMINIUM RENFORCE RAID EVO CORSE DAKAR ZERO 7x16" ET 0 BLANCHE POUR TOYOTA HDJ80 KZJ/KDJ90/95 ET HILUX

La jante Dakar Zéro, issue de la Dakar Corse, spécialement développée pour la compétition, est la version dédiée aux véhicules tout terrain. Les rayons internes du bord de la jante ont un profil qui rentre vers le centre, ce qui permet d'avoir un déport négatif protégeant les pièces mécaniques des gravillons et du sable et conçu pour laisser suffisamment d'espace pour les gros freins. Structure très résistante en alliage léger AS7, avec traitement thermique T6 conformément aux réglementations...

Informations Techniques :

charge maximum : 1400kg prévoir le kit CM0750460010-6 comprenant la visserie spécifique pour une jante ou A3.000118.03/00 KIT VISSERIE 12X1.50 ET CACHE MOYEU (POUR UNE JANTE)
Taille : 7X16" Déport : ET 0 Entraxe : 6x139.7 Alésage : 106.1mm
Couleur : blanc

Référence : SE382007C011

Prix : **349,00 € TTC/PIECE**



JANTE ALUMINIUM RENFORCE RAID EVO CORSE DAKAR ZERO 7x16" ET 0 GRIS ANTHRACITE POUR TOYOTA HDJ80 KZJ/KDJ90/95 ET HILUX

La jante Dakar Zéro, issue de la Dakar Corse, spécialement développée pour la compétition, est la version dédiée aux véhicules tout terrain. Les rayons internes du bord de la jante ont un profil qui rentre vers le centre, ce qui permet d'avoir un déport négatif protégeant les pièces mécaniques des gravillons et du sable et conçu pour laisser suffisamment d'espace pour les gros freins. Structure très résistante en alliage léger AS7, avec traitement thermique T6 conformément aux réglementations...

Informations Techniques :

charge maximum : 1300kg prévoir le kit CM0750460040-6 comprenant la visserie spécifique pour une jante ou A3.000118.03 KIT VISSERIE 12X1.50 NOIR ET CACHE MOYEU (POUR UNE JANTE) Taille : 7X16" Déport : ET -10 Entraxe : 6X139.7 Alésage : 106.1mm Couleur : gris anthracite

Référence : **SE382007C051**

Prix : **360,00 € TTC/PIECE**



JANTE ALUMINIUM RENFORCE RAID EVO CORSE DAKAR ZERO 7x16" ET 0 NOIR MAT POUR TOYOTA HDJ80 KZJ/KDJ90/95 ET HILUX

La jante Dakar Zéro, issue de la Dakar Corse, spécialement développée pour la compétition, est la version dédiée aux véhicules tout terrain. Les rayons internes du bord de la jante ont un profil qui rentre vers le centre, ce qui permet d'avoir un déport négatif protégeant les pièces mécaniques des gravillons et du sable et conçu pour laisser suffisamment d'espace pour les gros freins. Structure très résistante en alliage léger AS7, avec traitement thermique T6 conformément aux réglementations...

Informations Techniques :

charge maximum : 1400kg prévoir le kit CM0750460040-6 comprenant la visserie spécifique pour une jante ou A3.000118.03 KIT VISSERIE 12X1.50 NOIR ET CACHE MOYEU (POUR UNE JANTE) Taille : 7X16" Déport : ET 0 Entraxe : 6x139.7 Alésage : 106.1mm Couleur : noir mat

Référence : **SE382007C041**

Prix : **349,00 € TTC/PIECE**

EQUIPEMENTS POUR TOYOTA HDJ80 24S 1995-98



JANTE ALUMINIUM RENFORCE RAID EVO CORSE DAKAR ZERO 8x16" ET -20 ANTHRACITE POUR TOYOTA HDJ80 KZJ/KDJ90/95 ET HILUX

La jante Dakar Zéro, issue de la Dakar Corse, spécialement développée pour la compétition, est la version dédiée aux véhicules tout terrain. Les rayons internes du bord de la jante ont un profil qui rentre vers le centre, ce qui permet d'avoir un déport négatif protégeant les pièces mécaniques des gravillons et du sable et conçu pour laisser suffisamment d'espace pour les gros freins. Structure très résistante en alliage léger AS7, avec traitement thermique T6 conformément aux réglementations...

Informations Techniques :

charge maximum : 1200kg prévoir le kit 3.000118.03 comprenant la visserie spécifique pour une jante Taille : 8X16" Déport : ET -20 Entraxe : 6x139.7 Alésage : 106.1mm Couleur : Anthracite

Référence : **SE522006C051**

Prix : **389,00 € TTC/PIECE**



JANTE ALUMINIUM RENFORCE RAID EVO CORSE DAKAR ZERO 8x16" ET -20 BLANCHE POUR TOYOTA HDJ80 KZJ/KDJ90/95 ET HILUX

La jante Dakar Zéro, issue de la Dakar Corse, spécialement développée pour la compétition, est la version dédiée aux véhicules tout terrain. Les rayons internes du bord de la jante ont un profil qui rentre vers le centre, ce qui permet d'avoir un déport négatif protégeant les pièces mécaniques des gravillons et du sable et conçu pour laisser suffisamment d'espace pour les gros freins. Structure très résistante en alliage léger AS7, avec traitement thermique T6 conformément aux réglementations...

Informations Techniques :

charge maximum : 1400kg prévoir le kit CM0750460010-6 comprenant la visserie spécifique pour une jante Taille : 8X16" Déport : ET -20 Entraxe : 6x139.7 Alésage : 106.1mm Couleur : blanc

Référence : **SE522006C011**

Prix : **368,00 € TTC/PIECE**

EQUIPEMENTS POUR TOYOTA HDJ80 24S 1995-98



IMAGE IS FOR COLOUR ILLUSTRATION PURPOSES ONLY
MODELLO IN FOTO SOLO PER RIFERIMENTO COLORE

JANTE ALUMINIUM RENFORCE RAID EVO CORSE DAKAR ZERO 8x16" ET -20 BRONZE BRILLANT POUR TOYOTA HDJ80 KZJ/KDJ90/95 ET HILUX

La jante Dakar Zéro, issue de la Dakar Corse, spécialement développée pour la compétition, est la version dédiée aux véhicules tout terrain. Les rayons internes du bord de la jante ont un profil qui rentre vers le centre, ce qui permet d'avoir un déport négatif protégeant les pièces mécaniques des gravillons et du sable et conçu pour laisser suffisamment d'espace pour les gros freins. Structure très résistante en alliage léger AS7, avec traitement thermique T6 conformément aux réglementations...

Informations Techniques :

charge maximum : 1200kg prévoir le kita3.000118.03 comprenant la visserie spécifique pour une jante Taille : 8X16" Déport : ET -20 Entraxe : 6x139.7 Alésage : 106.1mm Couleur : bronze brillant

Référence : **SE522006C221**

Prix : **389,00 € TTC/PIECE**



IMAGE IS FOR COLOUR ILLUSTRATION PURPOSES ONLY
MODELLO IN FOTO SOLO PER RIFERIMENTO COLORE

JANTE ALUMINIUM RENFORCE RAID EVO CORSE DAKAR ZERO 8x16" ET -20 BRONZE MAT POUR TOYOTA HDJ80 KZJ/KDJ90/95 ET HILUX

La jante Dakar Zéro, issue de la Dakar Corse, spécialement développée pour la compétition, est la version dédiée aux véhicules tout terrain. Les rayons internes du bord de la jante ont un profil qui rentre vers le centre, ce qui permet d'avoir un déport négatif protégeant les pièces mécaniques des gravillons et du sable et conçu pour laisser suffisamment d'espace pour les gros freins. Structure très résistante en alliage léger AS7, avec traitement thermique T6 conformément aux réglementations...

Informations Techniques :

charge maximum : 1200kg prévoir le kita3.000118.03 comprenant la visserie spécifique pour une jante Taille : 8X16" Déport : ET -20 Entraxe : 6x139.7 Alésage : 106.1mm Couleur : bronze mat

Référence : **SE522006C111**

Prix : **389,00 € TTC/PIECE**



JANTE ALUMINIUM RENFORCE RAID EVO CORSE DAKAR ZERO 8x16" ET -20 NOIR MAT POUR TOYOTA HDJ80 KZJ/KDJ90/95 ET HILUX

La jante Dakar Zéro, issue de la Dakar Corse, spécialement développée pour la compétition, est la version dédiée aux véhicules tout terrain. Les rayons internes du bord de la jante ont un profil qui rentre vers le centre, ce qui permet d'avoir un déport négatif protégeant les pièces mécaniques des gravillons et du sable et conçu pour laisser suffisamment d'espace pour les gros freins. Structure très résistante en alliage léger AS7, avec traitement thermique T6 conformément aux réglementations...

Informations Techniques :

charge maximum : 1200kg prévoir le kita3.000118.03 comprenant la visserie spécifique pour une jante Taille : 8X16" Déport : ET -20 Entraxe : 6x139.7 Alésage : 106.1mm Couleur : noir mat

Référence : **SE522006C041**

Prix : **368,00 € TTC/PIECE**



JANTE ATLAS NK ANTHRACITE MAT 8x17" ET -15 POUR TOYOTA HDJ80 KZJ/KDJ90/95 ET HILUX

ATLAS NK est la nouvelle roue de la gamme tout-terrain d'EvoCorse. Il s'agit d'une roue en alliage durable avec un profil en 12 rayons qui se trouve entièrement à l'intérieur de la jante du pneu pour protéger les rayons et les composants mécaniques du gravier et du sable. Le revêtement en poudre à trois couches donne à la roue une résistance à l'usure supérieure à la moyenne, ainsi qu'un aspect constamment bien entretenu même après les sorties les plus difficiles. La configuration "NaKed"...

Informations Techniques :

Couleur : anthracite Indice de charge : 1250Kg poids : 17kg selon les spécificités choisies Taille : 8 x 17" Entraxe : 6 x 139.7 Déport : -15 Alésage : 106.1

Référence : **SE5460170051**

Prix : **385,00 € TTC/PIECE**

EQUIPEMENTS POUR TOYOTA HDJ80 24S 1995-98



JANTE ATLAS NK BLANCHE 8x17" ET -15 POUR TOYOTA HDJ80 KZJ/KDJ90/95 ET HILUX

ATLAS NK est la nouvelle roue de la gamme tout-terrain d'EvoCorse. Il s'agit d'une roue en alliage durable avec un profil en 12 rayons qui se trouve entièrement à l'intérieur de la jante du pneu pour protéger les rayons et les composants mécaniques du gravier et du sable. Le revêtement en poudre à trois couches donne à la roue une résistance à l'usure supérieure à la moyenne, ainsi qu'un aspect constamment bien entretenu même après les sorties les plus difficiles. La configuration "NaKed"...

Informations Techniques :

Couleur : Blanc Indice de charge : 1250Kg poids : 17kg selon les spécificités choisies Taille : 8 x 17" Entraxe : 6 x 139.7 Déport : -15 Alésage : 10

Référence : **SE5460170011**

Prix : **359,00 € TTC/PIECE**



JANTE ATLAS NK BRONZE BRILLANT 8x17" ET -15 POUR TOYOTA HDJ80 KZJ/KDJ90/95 ET HILUX

ATLAS NK est la nouvelle roue de la gamme tout-terrain d'EvoCorse. Il s'agit d'une roue en alliage durable avec un profil en 12 rayons qui se trouve entièrement à l'intérieur de la jante du pneu pour protéger les rayons et les composants mécaniques du gravier et du sable. Le revêtement en poudre à trois couches donne à la roue une résistance à l'usure supérieure à la moyenne, ainsi qu'un aspect constamment bien entretenu même après les sorties les plus difficiles. La configuration "NaKed"...

Informations Techniques :

Couleur : bronze brillant Indice de charge : 1250Kg poids : 17kg selon les spécificités choisies Taille : 8 x 17" Entraxe : 6 x 139.7 Déport : -15 Alésage : 106.1

Référence : **SE5460170221**

Prix : **385,00 € TTC/PIECE**

**JANTE ATLAS NK BRONZE MAT 8x17" ET -15
POUR TOYOTA HDJ80 KZJ/KDJ90/95 ET HILUX**

ATLAS NK est la nouvelle roue de la gamme tout-terrain d'EvoCorse. Il s'agit d'une roue en alliage durable avec un profil en 12 rayons qui se trouve entièrement à l'intérieur de la jante du pneu pour protéger les rayons et les composants mécaniques du gravier et du sable. Le revêtement en poudre à trois couches donne à la roue une résistance à l'usure supérieure à la moyenne, ainsi qu'un aspect constamment bien entretenu même après les sorties les plus difficiles. La configuration "NaKed"...

Informations Techniques :

Couleur : Bronze mat Indice de charge : 1250Kg poids : 17kg selon les spécificités choisies Taille : 8 x 17" Entraxe : 6 x 139.7 Déport : -15 Alésage : 106.1

Référence : SE5460170111**Prix : 385,00 € TTC/PIECE****JANTE ATLAS NK NOIR BRILLANT 8x17" ET -15
POUR TOYOTA HDJ80 KZJ/KDJ90/95 ET HILUX**

ATLAS NK est la nouvelle roue de la gamme tout-terrain d'EvoCorse. Il s'agit d'une roue en alliage durable avec un profil en 12 rayons qui se trouve entièrement à l'intérieur de la jante du pneu pour protéger les rayons et les composants mécaniques du gravier et du sable. Le revêtement en poudre à trois couches donne à la roue une résistance à l'usure supérieure à la moyenne, ainsi qu'un aspect constamment bien entretenu même après les sorties les plus difficiles. La configuration "NaKed"...

Informations Techniques :

Couleur : noir brillant Indice de charge : 1250Kg poids : 17kg selon les spécificités choisies Taille : 8 x 17" Entraxe : 6 x 139.7 Déport : -15 Alésage : 106.1

Référence : SE5460170141**Prix : 385,00 € TTC/PIECE**

EQUIPEMENTS POUR TOYOTA HDJ80 24S 1995-98



JANTE ATLAS NK NOIR MAT 8x17" ET -15 POUR TOYOTA HDJ80 KZJ/KDJ90/95 ET HILUX

ATLAS NK est la nouvelle roue de la gamme tout-terrain d'EvoCorse. Il s'agit d'une roue en alliage durable avec un profil en 12 rayons qui se trouve entièrement à l'intérieur de la jante du pneu pour protéger les rayons et les composants mécaniques du gravier et du sable. Le revêtement en poudre à trois couches donne à la roue une résistance à l'usure supérieure à la moyenne, ainsi qu'un aspect constamment bien entretenu même après les sorties les plus difficiles. La configuration "NaKed"...

Informations Techniques :

Couleur : noir mat Indice de charge : 1250Kg poids : 17kg selon les spécificités choisies Taille : 8 x 17" Entraxe : 6 x 139.7 Déport : -15 Alésage : 106.1

Référence : **SE5460170041**

Prix : **359,00 € TTC/PIECE**



JANTE ATLAS NK OR 8x17" ET -15 POUR TOYOTA HDJ80 KZJ/KDJ90/95 ET HILUX

ATLAS NK est la nouvelle roue de la gamme tout-terrain d'EvoCorse. Il s'agit d'une roue en alliage durable avec un profil en 12 rayons qui se trouve entièrement à l'intérieur de la jante du pneu pour protéger les rayons et les composants mécaniques du gravier et du sable. Le revêtement en poudre à trois couches donne à la roue une résistance à l'usure supérieure à la moyenne, ainsi qu'un aspect constamment bien entretenu même après les sorties les plus difficiles. La configuration "NaKed"...

Informations Techniques :

Couleur : or Indice de charge : 1250Kg poids : 17kg selon les spécificités choisies Taille : 8 x 17" Entraxe : 6 x 139.7 Déport : -15 Alésage : 106.1

Référence : **SE5460170021**

Prix : **385,00 € TTC/PIECE**

EQUIPEMENTS POUR TOYOTA HDJ80 24S 1995-98



JANTE ATLAS NK SILVER 8x17" ET -15 POUR TOYOTA HDJ80 KZJ/KDJ90/95 ET HILUX

ATLAS NK est la nouvelle roue de la gamme tout-terrain d'EvoCorse. Il s'agit d'une roue en alliage durable avec un profil en 12 rayons qui se trouve entièrement à l'intérieur de la jante du pneu pour protéger les rayons et les composants mécaniques du gravier et du sable. Le revêtement en poudre à trois couches donne à la roue une résistance à l'usure supérieure à la moyenne, ainsi qu'un aspect constamment bien entretenu même après les sorties les plus difficiles. La configuration "NaKed"...

Informations Techniques :

Couleur : argent / silver Indice de charge : 1250Kg poids : 17kg selon les spécificités choisies Taille : 8 x 17" Entraxe : 6 x 139.7 Déport : -15 Alésage : 106.1

Référence : **SE5460170031**

Prix : **385,00 € TTC/PIECE**

JANTES BEADLOCK



JANTE ACIER BEADLOCK GOSS SOFT8 BLACK MAT

Jante acier Beadlock Soft8 Finition black mat le montage Beadlock rend le pneu solidaire de la jante, même à très basse pression utilisation exclusive en compétition livré sans visserie ni cache moyeu se monte sur le véhicule avec de possibles modifications de carrosserie (nous consulter pour confirmer la compatibilité de votre véhicule) modèle disponible en : Largeur Diamètre Nb de trous Entraxe Déport Center bore 8 16 6 139.7 -25 110

Références :

740BK - JANTE ACIER BEADLOCK GOSS SOFT8 BLACK MAT 8 X 16 ENTRAXE 6 X 139.7 DEPORT -25

Prix : 242,00 € TTC/PIECE

**JANTE ALUMINIUM DOUBLE BEADLOCK
HUTCHINSON 8.5 x 17 6X139.7 TOYOTA GRIS
ANTRACITE BRILLANT**

Ayant fait leurs preuves durant de nombreuses années dans le domaine militaire, les amateurs d'off road peuvent désormais profiter de la technologie Beadlock offerte par les jantes HUTCHINSON ! Vous en avez rêvé, HUTCHINSON l'a fait. Une jante robuste qui vous permet de dégonfler à souhait sans risque de déjancer, c'est possible ! Qu'est-ce qu'une jante BEADLOCK ? A L'origine c'est une jante standard en acier ou en aluminium qui est décollée sur sa partie extérieur (simple beadlock) ou...

Informations Techniques :

*Caractéristiques : - Entraxe : 6 x 139.7- Taille de la jante : 8.5 x 17"-
Modèle de boulon : 139.7 mm BCD- Alésage : 106.2 mm-
BACKSPACE : 114.3 mm- Charge : 1 200kg- Poids sans beadlock :
18.2 kg- Déport (ET) : -10 mm- Jante en alliage- Jante avec beadlock*

Référence : WA-0567B**Prix : 1 800,00 € TTC/PIECE****JANTE ALUMINIUM DOUBLE BEADLOCK
HUTCHINSON 8.5 x 17 6X139.7 TOYOTA GRIS
ANTRACITE MAT**

Ayant fait leurs preuves durant de nombreuses années dans le domaine militaire, les amateurs d'off road peuvent désormais profiter de la technologie Beadlock offerte par les jantes HUTCHINSON ! Vous en avez rêvé, HUTCHINSON l'a fait. Une jante robuste qui vous permet de dégonfler à souhait sans risque de déjancer, c'est possible ! Qu'est-ce qu'une jante BEADLOCK ? A L'origine c'est une jante standard en acier ou en aluminium qui est décollée sur sa partie extérieur (simple beadlock) ou...

Informations Techniques :

*Caractéristiques : - Entraxe : 6 x 139.7- Taille de la jante : 8.5 x 17"-
Modèle de boulon : 139.7 mm BCD- Alésage : 106.2 mm-
Centerboard : 114.3 mm- Charge : 1 200kg- Poids sans beadlock :
18.2 kg- Déport (ET) : -10 mm- Jante en alliage- Jante avec beadlock*

Référence : WA-0567**Prix : 1 800,00 € TTC/PIECE****JANTES TÔLES / ACIER**

**JANTE ACIER GOSS MODULAR BLACK**

Jante acier Modular Finition BLACK Structure renforcée pour une utilisation Off-Road livré sans visserie ni cache moyeu se monte sur le véhicule avec de possibles modifications de carrosserie (nous consulter pour confirmer la compatibilité de votre véhicule) modèle disponible en : Largeur Diamètre Nb de trous Entraxe Déport Center bore 7 16 6 139.7 0 110

Références :

430BK - JANTE ACIER GOSS MODULAR BLACK 7 X 16 ENTRAXE 6 X 139.7 DEPORT 0
Prix : 104,00 € TTC/PIECE

**JANTE ACIER GOSS MODULAR CHROME**

Jante acier Modular Finition BLACK Structure renforcée pour une utilisation Off-Road livré sans visserie ni cache moyeu se monte sur le véhicule avec de possibles modifications de carrosserie (nous consulter pour confirmer la compatibilité de votre véhicule) modèle disponible en : Largeur Diamètre Nb de trous Entraxe Déport Center bore 7 16 6 139.7 0 110

Références :

430CH - JANTE ACIER GOSS MODULAR CHROME 7 X 16 ENTRAXE 6 X 139.7 DEPORT 0
Prix : 163,00 € TTC/PIECE

**JANTE ACIER GOSS SOFT8 BLACK MAT**

Jante acier Soft8 Finition black mat Structure renforcée pour une utilisation Off-Road livré sans visserie ni cache moyeu se monte sur le véhicule avec de possibles modifications de carrosserie (nous consulter pour confirmer la compatibilité de votre véhicule) modèle disponible en : Largeur Diamètre Nb de trous Entraxe Déport Center bore 8 17 6 139.7 10 106.1

Références :

567BK - JANTE ACIER GOSS SOFT8 BLACK MAT 8 X 17 ENTRAXE 6 X 139.7 DEPORT 10
Prix : 147,00 € TTC/PIECE

**JANTE ACIER GOSS TRIANGULAR BLACK**

Jante acier Triangular Finition BLACK Structure renforcée pour une utilisation Off-Road livré sans visserie ni cache moyeu se monte sur le véhicule avec de possibles modifications de carrosserie (nous consulter pour confirmer la compatibilité de votre véhicule) modèle disponible en : Largeur Diamètre Nb de trous Entraxe Déport Center bore 7 15 6 139.7 -6 110

Références :

311BK - JANTE ACIER GOSS TRIANGULAR BLACK 10 X 15
ENTRAXE 6 X 139.7 DEPORT -44

Prix : 110,00 € TTC/PIECE

303BK - JANTE ACIER GOSS TRIANGULAR BLACK 7 X 15
ENTRAXE 6 X 139.7 DEPORT -6

Prix : 92,00 € TTC/PIECE

304BK - JANTE ACIER GOSS TRIANGULAR BLACK 7 X 15
ENTRAXE 6 X 139.7 DEPORT 12

Prix : 92,00 € TTC/PIECE

331BK - JANTE ACIER GOSS TRIANGULAR BLACK 7 X 16
ENTRAXE 6 X 139.7 DEPORT -20

Prix : 102,00 € TTC/PIECE

330BK - JANTE ACIER GOSS TRIANGULAR BLACK 7 X 16
ENTRAXE 6 X 139.7 DEPORT 0

Prix : 102,00 € TTC/PIECE

308BK - JANTE ACIER GOSS TRIANGULAR BLACK 8 X 15
ENTRAXE 6 X 139.7 DEPORT -25

Prix : 94,00 € TTC/PIECE

340BK - JANTE ACIER GOSS TRIANGULAR BLACK 8 X 16
ENTRAXE 6 X 139.7 DEPORT -25

Prix : 108,00 € TTC/PIECE

368BK - JANTE ACIER GOSS TRIANGULAR BLACK 8 X 17
ENTRAXE 6 X 139.7 DEPORT -10

Prix : 136,00 € TTC/PIECE

**JANTE ACIER GOSS TRIANGULAR SILVER**

Jante acier Triangular Finition SILVER / GUN METAL GRAY Structure renforcée pour une utilisation Off-Road livré sans visserie ni cache moyeu se monte sur le véhicule avec de possibles modifications de carrosserie (nous consulter pour confirmer la compatibilité de votre véhicule) modèle disponible en : Largeur Diamètre Nb de trous Entraxe Déport Center bore 7 16 6 139.7 -20 110

Références :

331GM - JANTE ACIER GOSS TRIANGULAR SILVER 7 X 16
ENTRAXE 6 X 139.7 DEPORT -20

Prix : 102,00 € TTC/PIECE

330GM - JANTE ACIER GOSS TRIANGULAR SILVER 7 X 16
ENTRAXE 6 X 139.7 DEPORT 0

Prix : 102,00 € TTC/PIECE

EQUIPEMENTS POUR TOYOTA HDJ80 24S 1995-98



JANTE ACIER GOSS TRIANGULAR WHITE

Jante acier Triangular Finition white Structure renforcée pour une utilisation Off-Road livré sans visserie ni cache moyeu se monte sur le véhicule avec de possibles modifications de carrosserie (nous consulter pour confirmer la compatibilité de votre véhicule) modèle disponible en : Largeur Diamètre Nb de trous Entraxe Déport Center bore 8 15 6 139.7 -25 110

Références :

311WH - JANTE ACIER GOSS TRIANGULAR WHITE 10 X 15
ENTRAXE 6 X 139.7 DEPORT -44

Prix : 110,00 € TTC/PIECE

317WH - JANTE ACIER GOSS TRIANGULAR WHITE 6 X 16
ENTRAXE 6 X 139.7 DEPORT 0

Prix : 98,00 € TTC/PIECE

303WH - JANTE ACIER GOSS TRIANGULAR WHITE 7 X 15
ENTRAXE 6 X 139.7 DEPORT -6

Prix : 92,00 € TTC/PIECE

331WH - JANTE ACIER GOSS TRIANGULAR WHITE 7 X 16
ENTRAXE 6 X 139.7 DEPORT -20

Prix : 102,00 € TTC/PIECE

330WH - JANTE ACIER GOSS TRIANGULAR WHITE 7 X 16
ENTRAXE 6 X 139.7 DEPORT 0

Prix : 102,00 € TTC/PIECE

308WH - JANTE ACIER GOSS TRIANGULAR WHITE 8 X 15
ENTRAXE 6 X 139.7 DEPORT -25

Prix : 94,00 € TTC/PIECE



JANTE ACIER VINTAGE GRISE 7X16 N4-OFFROAD POUR TOYOTA LANDCRUISER SERIE 40 60 70 80

Cette jante acier en version Vintage grise N4-Offroad est ici en dimension 7X16 est faite pour votre 4x4 Toyota Land Cruiser série BJ40 HJ60 BJ71 HDJ80. Historiquement cette jante était en 5.5x15", cette nouvelle version conserve son look intemporel avec l'avantage d'être en dimension de 16" et d'une largeur de 7" pour un choix de marques et de profil de pneumatique plus important.

Informations Techniques :

*En détail: Charge maximum 1000 kg Largeur 7"x 16" de diamètre
Entraxe 6x139.7 mm Déport ou ET : -25mm CB ou diamètre du trou
central: 110mm Peinture Grise Vendu à l'unité Toujours s'assurer de
la compatibilité avec le véhicule, liste d'application uniquement à titre
indicatif Equipement possible pour de la loi montagne avec des pneus
4 Saisons ou Hiver*

Référence : JTV7166T-25G

Prix : **144,00 € TTC/PIECE**

ECLAIRAGE & ENERGIE

ACCESSOIRES ÉLECTRIQUES

EQUIPEMENTS POUR TOYOTA HDJ80 24S 1995-98



FAISCEAU DE RECUPERATION 12V PLEIN PHARE H4 UNIVERSEL

L'adaptateur se branche entre l'ampoule et la prise h4 de votre véhicule. Vous pouvez donc récupérer du courant 12v via les pleins phares.

Référence : WIRPIGGY-H4
Prix : **23,00 € TTC/PIECE**



RELAY ASSY VOLTAGE CONVERTER 12/24V ORIGINE TOYOTA

Assurez le bon fonctionnement de votre véhicule Toyota grâce à notre relais convertisseur de tension haute performance. Ce composant essentiel est essentiel à la régulation et à la distribution de l'énergie électrique entre les différents systèmes de votre véhicule. Qu'il s'agisse d'alimenter vos phares, vos capteurs ou votre système d'infodivertissement, ce relais garantit le bon fonctionnement de tous vos équipements. Comment ça marche Ce relais gère efficacement la tension en convertissant...

Référence : 2842017011
Prix : **560,00 € TTC/PIECE**

BATTERIES, SUPPORTS & ACCESSOIRES



BAC / CAISSON BATTERIE N4 DROIT ET GAUCHE POUR TOYOTA HDJ 80

Les caissons en fibre d'origine vieillissent mal et ne sont pas adaptés à des batteries autres que de dimension identique à l'origine. C'est pourquoi ces caissons en acier électrozingués viennent s'installer en lieu et place des origines. Mais ceux-ci sont adaptés aux diverses batteries (Optima, origine, ...) et sont pourvus de trous qui permettent la fixation d'équipements électriques (relais, disjoncteurs, supports fusibles,...). Le kit est livré complet et comprend : les caissons droit et...

Référence : BAT80
Prix : **391,00 € TTC/KIT**

EQUIPEMENTS POUR TOYOTA HDJ80 24S 1995-98**PLATINE UNIVERSELLE N4 POUR COMPARTIMENT
MOTEUR HDJ 80**

Malgré le gabarit du Toyota HDJ 80, on rencontre souvent des difficultés pour le rangement d'équipement. Ainsi cette platine qui se positionne dans le compartiment moteur du Land cruiser entre le filtre à air et l'habitacle vient offrir une surface utile d'environ 700cm² et permet de disposer d'une surface d'appui et de fixation pour des accessoires/outillages,... Le kit est livré complet et comprend : Platine acier électrozinguée , nécessaire de montage, notice. Montage sans modification du...

Référence : ERSU200
Prix : 105,00 € TTC/KIT

PHARES & LONGUES-PORTÉES**ACCESSOIRES MONTAGE LONGUES-PORTÉES****FAISCEAU DE RECUPERATION 12V PLEIN PHARE
H4 UNIVERSEL**

L'adaptateur se branche entre l'ampoule et la prise h4 de votre véhicule. Vous pouvez donc récupérer du courant 12v via les pleins phares.

Référence : WIRPIGGY-H4
Prix : 23,00 € TTC/PIECE

PERFORMANCE & OPTIMISATION**COMPÉTITION****ACCESSOIRES COMPÉTITION****BAVETTES BLANCHE SEMI-RIGIDES 328x498**

Vendu à la paire. Bavettes blanches. Dimensions : 345x495mm. Couleur blanche. Epaisseur : 2mm. Silencieuses aux impacts, ne flottent pas avec la vitesse, facile à retailler / adapter.

Référence : ACBA014
Prix : 20,00 € TTC/PAIRE

EQUIPEMENTS POUR TOYOTA HDJ80 24S 1995-98

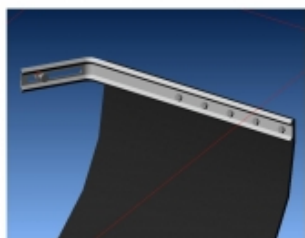

KIT DE MONTAGE BAVETTES

Vendu à la paire. Kit complet pour réaliser avec facilité la fixation sur le véhicule de 2 bavettes grâce à deux équerres zinguées. Kit livré complet avec visserie et notice.

Référence : ACBA113
Prix : **26,00 € TTC/PAIRE**



KIT SANGLES MONTAGE BAVETTES

Vendu à la paire. Kit de sangles grises permettant de relever à volonté les bavettes de votre véhicule. Kit complet pour une paire de bavette : Cames à griffe, sangle, équerres de renfort, visserie, notice.

Référence : ACBA112
Prix : **26,00 € TTC/PAIRE**

DURITES & REFROIDISSEMENT

REFROIDISSEMENT



RADIATEUR EN ALUMINIUM HD TERRAIN TAMER TOYOTA HDJ80 12S ET 24S BVA/BVM

RADIATEUR HD TERRAIN TAMER - Conception sans soudure - Support en acier inoxydable - Réservoir en aluminium - Offre une plus grande capacité de refroidissement Radiateur à usage intensif est un système de refroidissement spécialisé conçu pour résister aux contraintes et à l'usure supplémentaires courantes dans les véhicules tout-terrain. Il a une capacité accrue pour transporter la chaleur supplémentaire produite dans des conditions intenses, tout en offrant des performances de ...

Informations Techniques :

livrés complets avec des supports de montage en acier et améliorent la capacité de refroidissement de leur homologues d'origine de 8% avec à la fois un pas plus étroit et un nombre de tubes plus élevé. Dotés d'une conception de réservoir en aluminium entièrement pressé et fusionné, on pense qu'ils sont les seuls radiateurs actuellement sur le marché qui ne sont pas soudés. Cela offre une résistance supérieure contrairement aux unités soudées, qui sont sujettes à la fissuration au fil du...

Référence : 16400-17030TT
Prix : **1 690,00 € TTC/PIECE**

EQUIPEMENTS POUR TOYOTA HDJ80 24S 1995-98

ECHAPPEMENTS



**ECHAPPEMENT INOX : INTERMEDIAIRE AVEC
SILENCIEUX POUR TOYOTA LAND CRUISER HDJ80
DE 1990-1998 4.2L TD**

Référence : TOYO115
Prix : 821,00 € TTC/PIECE



**ECHAPPEMENT INOX : INTERMEDIAIRE SANS
SILENCIEUX POUR TOYOTA LAND CRUISER HDJ80
DE 1990-1998 4.2L TD**

Référence : TOYO116
Prix : 579,00 € TTC/PIECE



**ECHAPPEMENT INOX : KIT DE MONTAGE POUR
VERSION ORIGINE POUR TOYOTA LAND CRUISER
HDJ80 DE 1990-1998 4.2L TD**

Référence : TOYO119
Prix : 118,00 € TTC/PIECE



**ECHAPPEMENT INOX : TUBE ARRIERE (MODELE
12S & 24s) POUR TOYOTA LAND CRUISER HDJ80
DE 1990-1996 4.2L TD**

Référence : TOYO117
Prix : 483,00 € TTC/PIECE

EQUIPEMENTS POUR TOYOTA HDJ80 24S 1995-98



ECHAPPEMENT INOX : TUBE ARRIERE (MODELE 24s) POUR TOYOTA LAND CRUISER HDJ80 DE 1996-1998 4.2L TD

Référence : TOYO118
Prix : 483,00 € TTC/PIECE



ECHAPPEMENT INOX : TUBE PRIMAIRE AVEC FLEXIBLE POUR TOYOTA LAND CRUISER HDJ80 DE 1990-1998 4.2L TD

Référence : TOYO114
Prix : 548,00 € TTC/PIECE



KIT DE SUPPRESSION EGR POUR TOYOTA HDJ80 24S

Ce kit permet de supprimer le système EGR (système de recyclage des gaz d'échappement) sans modification. Il optimise le passage de l'air dans le conduit d'admission et évite son encrassement au fil du temps. Enfin il permet également la remise en place du système d'origine ultérieurement.

Informations Techniques :

Le kit est composé de : pièces remplaçant la soupape EGR sur l'admission joints admission pièces pour obturer l'échappement joints échappement goujon écrous

Référence : EGR80
Prix : 110,40 € TTC/KIT

EQUIPEMENTS POUR TOYOTA HDJ80 24S 1995-98



LIGNE ECHAPPEMENT COMPLETE APRÈS TURBO EN INOX POUR TOYOTA HDJ80 DE 1990 A 1998

Ligne complète performance pour Land Cruiser 80 série (1990–1998) – usage off-road & piste Améliorez les performances et le son de votre Toyota Land Cruiser 80 Turbo Diesel avec ce système d'échappement Turbo-Back 3 pouces en acier inoxydable brut 409. Conçu pour les passionnés de tout-terrain et de mécanique, ce kit robuste optimise la respiration du moteur, augmente le flux d'échappement et procure une sonorité plus sportive et profonde. Attention : Système réservé à un usage off-road et...

Informations Techniques :

Contenu du kit Ligne complète Turbo-Back 3" en inox 409 brut Tube "bell mouth" en sortie turbo Silencieux central droit (straight-through) Tip dump pipe (sortie orientée vers le sol) Visserie et éléments de fixation Infos techniques Produit : Turbo-Back System 3" inox brut 409 Référence : Turbo-Back LC80 3" 409 Raw Matériau : acier inoxydable 409, finition brute Diamètre : 3 pouces (? 76 mm) Poids : env. 25–27 kg Compatibilité : Toyota Land Cruiser 80 Turbo Diesel Wagon...

Référence : E4-TL80-02-TBS

Prix : **1 890,00 € TTC/KIT**



LIGNE ECHAPPEMENT COMPLETE EN INOX POUR TOYOTA HDJ80 24s DE 1996 A 1998

Spécialiste de l'échappement inox depuis plus de 10 ans, Tecinox étudie, conçoit et fabrique tous les systèmes d'échappement sur mesure et prêt à poser pour les 4x4. Les avantages de la ligne d'échappement Tecinox : Amélioration du rendement des flux de gaz de votre véhicule tout terrain : augmentation du couple moteur. Amélioration de la garde au sol, diminution du poids. Conception INOX : augmente la durée de vie de votre échappement. Ligne...

Référence : ECHAPPHDJ80/2

Prix : **1 871,50 € TTC/KIT**

EQUIPEMENTS POUR TOYOTA HDJ80 24S 1995-98



LIGNE ECHAPPEMENT COMPLETE EN INOX POUR TOYOTA HDJ80 DE 1990 A 1996

Spécialiste de l'échappement inox depuis plus de 10 ans, Tecinox étudie, conçoit et fabrique tous les systèmes d'échappement sur mesure et prêt à poser pour les 4x4. Les avantages de la ligne d'échappement Tecinox : Amélioration du rendement des flux de gaz de votre véhicule tout terrain : augmentation du couple moteur. Amélioration de la garde au sol, diminution du poids. Conception INOX : augmente la durée de vie de votre échappement. Ligne...

Référence : ECHAPPHDJ80

Prix : **1 871,50 € TTC/KIT**



SORTIE LATERALE D'ECHAPPEMENT EN INOX POUR TOYOTA HDJ80 DE 1990 A 1998 4.2L TD

Spécialiste de l'échappement inox depuis plus de 10 ans, Tecinox étudie, conçoit et fabrique tous les systèmes d'échappement sur mesure et prêt à poser pour les 4x4. Les avantages de la ligne d'échappement Tecinox : Amélioration du rendement des flux de gaz de votre véhicule tout terrain : augmentation du couple moteur. Amélioration de la garde au sol, diminution du poids. Conception INOX : augmente la durée de vie de votre échappement. Ligne...

Informations Techniques :

Photo non contractuelle.

Référence : TOYO113

Prix : **1 371,00 € TTC/KIT**

EMBRAYAGE RENFORCÉ



KIT D'EMBRAYAGE RENFORCE HD TERRAIN TAMER +25% 641NM POUR TOYOTA LANDCRUISER

KIT D'EMBRAYAGE RENFORCE HD TERRAIN TAMER POUR TOYOTA LANDCRUISER HDJ80 DE 5/1990 A 2/1998 Dimensions : 300 x 32.4 x 14 mm - Augmentation de 25% de la pression du mécanisme 641NM - Carter de mécanisme d'embrayage zingué - Ressorts de disque d'embrayage renforcés - Matériau du disque de friction de qualité premium - Moulage évitant l'effritement du disque

Informations Techniques :

Comprend: disque mécanisme butée roulement pilote centreur

Référence : TTCK6874HP

Prix : **1 297,00 € TTC/PIECE**

EQUIPEMENTS POUR TOYOTA HDJ80 24S 1995-98



KIT EMBRAYAGE RENFORCE XTREME OUTBACK +15% 510NM POUR TOYOTA ESSENCE FZJ80 DE 95 A 96

Disque d'embrayage renforcée avec revêtement organique et mécanisme renforcé (avec une pression supérieure). La pédale d'embrayage peut éventuellement devenir sensiblement plus dure (augmentation de tenue 25 %) Utilisation Idéale pour tracter les remorques ou fonctionnement avec une charge spéciale, loisirs, dunes. kit complet : Disque d'embrayage mécanisme butée roulement kit adapté pour les véhicules suivants : TOYOTA FZJ80 DE 95 A 96 dimensions : 300...

Référence : KTY30003-1A

Prix : **775,00 € TTC/KIT**



KIT EMBRAYAGE RENFORCE XTREME OUTBACK +15% 510NM POUR TOYOTA HDJ80 24V APRES 95

Disque d'embrayage renforcée avec revêtement organique et mécanisme renforcé (avec une pression supérieure). La pédale d'embrayage peut éventuellement devenir sensiblement plus dure (augmentation de tenue 25 %) Utilisation Idéale pour tracter les remorques ou fonctionnement avec une charge spéciale, loisirs, dunes. Kit complet : Disque d'embrayage mécanisme butée roulement. Kit adapté pour les véhicules suivants : TOYOTA HDJ 80 24 SOUPAPES 4.2L TD Dimensions : ...

Référence : KTY30001-1A

Prix : **743,00 € TTC/KIT**

FILTRATION PERFORMANCE

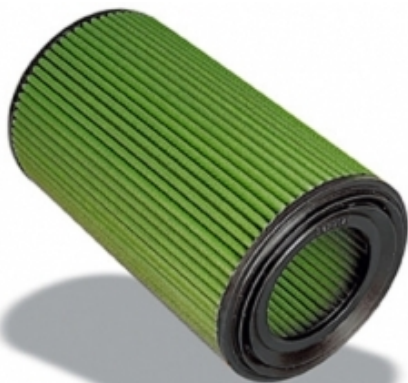

GREEN FILTRE POUR TOYOTA LAND CRUISER

GREEN AIR FILTER vous offre la possibilité de remplacer avantageusement le filtre à air d'origine de votre voiture par un produit offrant un meilleur passage d'air et rendement moteur, une meilleure filtration et une plus grande durée de vie, sans aucune modification pour son montage. Filtre en coton, nettoyable et réutilisable Se monte en lieu et place de votre filtre d'origine pour une utilisation en rallye-raid ou pour un usage routier quotidien. Caractéristiques : pouvoir filtrant...

Référence : R263063

Prix : **76,00 € TTC/PIECE**

FREINAGE RENFORCÉ

EQUIPEMENTS POUR TOYOTA HDJ80 24S 1995-98

DISQUE DE FREIN RENFORCÉ



DISQUE DE FREIN ARRIERE PERCE / RAINURE TERRAIN TAMER DIAM. 335MM

DISQUE DE FREIN : - Percé / rainuré - Modèle réversible (se monte à gauche ou à droite) - Finition améliorant l'évacuation des impuretés - Offre un meilleur refroidissement permettant une plus grande endurance lors des freinages intensifs Véhicules : TOYOTA LANDCRUISER FZJ80 A PARTIR DE 08/1992 TOYOTA LANDCRUISER HDJ80 A PARTIR DE 08/1992 TOYOTA LANDCRUISER HZJ80 A PARTIR DE 08/1992

Référence : 42431-60170HP
Prix : **159,00 € TTC/PIECE**



DISQUE DE FREIN AVANT PERCE / RAINURE TERRAIN TAMER DIAM. 310MM

DISQUE DE FREIN : - Percé / rainuré - Modèle réversible (se monte à gauche ou à droite) - Finition améliorant l'évacuation des impuretés - Offre un meilleur refroidissement permettant une plus grande endurance lors des freinages intensifs Véhicules : TOYOTA LANDCRUISER FZJ80 A PARTIR DE 08/1992 TOYOTA LANDCRUISER HDJ80 A PARTIR DE 08/1992 TOYOTA LANDCRUISER HZJ80 A PARTIR DE 08/1992

Référence : 43512-60090HP
Prix : **159,00 € TTC/PIECE**

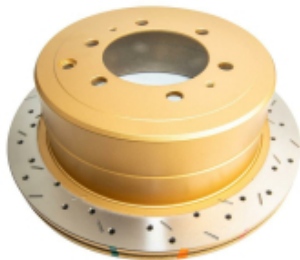

DISQUES ARRIERE DBA 4000 SERIES T3 336MM POUR TOYOTA FZj HZJ HDJ80 1992-1998

DBA a breveté son système de ventilation des disques "kangaroo Paw" ou Patte de Kangourou. Ce système permet une ventilation beaucoup plus efficace pour maintenir les disques aux températures les plus basses lors d'une utilisation intensive. L'utilisation du Kangaroo Paw en lieu et place des systèmes conventionnels à colonnes ou parois permet d'augmenter l'efficacité du refroidissement en comparaison avec la plupart des autres disques ventilés. Ce système réduit grandement le risque de...

Informations Techniques :

Diamètre extérieur : 336mm Diamètre intérieur : 106mm Epaisseur : 18mm

Référence : DBA4786XS
Prix : **568,00 € TTC/PAIRE**

EQUIPEMENTS POUR TOYOTA HDJ80 24S 1995-98

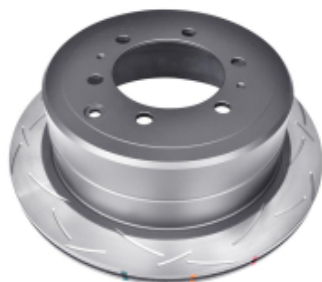

DISQUES ARRIERE DBA 4000 SERIES T3 336MM POUR TOYOTA HDJ80 12 ET 24S 1992-1998

DBA a breveté son système de ventilation des disques "kangaroo Paw" ou Patte de Kangourou. Ce système permet une ventilation beaucoup plus efficace pour maintenir les disques aux températures les plus basses lors d'une utilisation intensive. L'utilisation du Kangaroo Paw en lieu et place des systèmes conventionnels à colonnes ou parois permet d'augmenter l'efficacité du refroidissement en comparaison avec la plupart des autres disques ventilés. Ce système réduit grandement le risque de...

Informations Techniques :

Diamètre extérieur : 336mm Diamètre intérieur : 106mm Epaisseur : 18mm

Référence : **DBA4786S**
Prix : **521,00 € TTC/PAIRE**

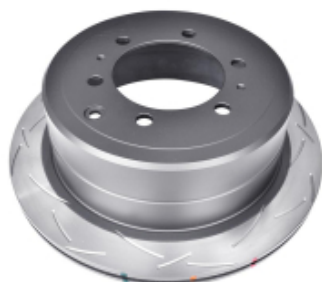

DISQUES ARRIERE RAINURES VENTILES DBA STREET SERIES T2 336MM POUR TOYOTA HDJ80 APRES 1992

Les disques de freins rainurés DBA garantissent un freinage optimal et constant. Le perçage assure une ventilation efficace même en condition d'utilisation sévère (véhicule chargé utilisé en Raid par exemple), tandis que le rainurage permet de nettoyer disques et plaquettes pour un freinage toujours efficace quelque soient les conditions de roulage (boue, sable...). Le complément indispensable de toute préparation tout-terrain sérieuse.

Informations Techniques :

Pour TOYOTA HDJ80 à partir de 1993. 336MM

Référence : **DBA786S**
Prix : **308,00 € TTC/PAIRE**

4000 series™
XS

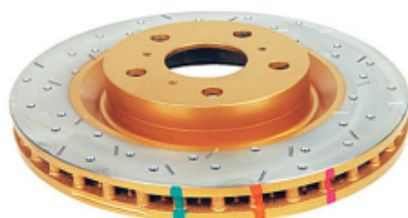

DISQUES AVANT DBA 4000 SERIES T3 311MM POUR TOYOTA FZJ HDJ HZJ 80 1990-1998

DBA a breveté son système de ventilation des disques "kangaroo Paw" ou Patte de Kangourou. Ce système permet une ventilation beaucoup plus efficace pour maintenir les disques aux températures les plus basses lors d'une utilisation intensive. L'utilisation du Kangaroo Paw en lieu et place des systèmes conventionnels à colonnes ou parois permet d'augmenter l'efficacité du refroidissement en comparaison avec la plupart des autres disques ventilés. Ce système réduit grandement le risque de...

Informations Techniques :

Diamètre extérieur : 311mm Diamètre intérieur : 105mm Epaisseur : 32mm

Référence : **DBA4784XS**
Prix : **541,00 € TTC/PAIRE**

EQUIPEMENTS POUR TOYOTA HDJ80 24S 1995-98



DISQUES AVANT DBA 4000 SERIES T3 311MM POUR TOYOTA HDJ80 12 ET 24S 1992-1998

DBA a breveté son système de ventilation des disques "kangaroo Paw" ou Patte de Kangourou. Ce système permet une ventilation beaucoup plus efficace pour maintenir les disques aux températures les plus basses lors d'une utilisation intensive. L'utilisation du Kangaroo Paw en lieu et place des systèmes conventionnels à colonnes ou parois permet d'augmenter l'efficacité du refroidissement en comparaison avec la plupart des autres disques ventilés. Ce système réduit grandement le risque de...

Informations Techniques :

Diamètre extérieur : 311mm Diamètre intérieur : 105mm Epaisseur : 32mm

Référence : **DBA4784S**
Prix : **482,00 € TTC/PAIRE**



DISQUES AVANT DBA STREET SERIES T2 311MM POUR TOYOTA HDJ80 12 ET 24S 1992-1998

DBA a breveté son système de ventilation des disques "kangaroo Paw" ou Patte de Kangourou. Ce système permet une ventilation beaucoup plus efficace pour maintenir les disques aux températures les plus basses lors d'une utilisation intensive. L'utilisation du Kangaroo Paw en lieu et place des systèmes conventionnels à colonnes ou parois permet d'augmenter l'efficacité du refroidissement en comparaison avec la plupart des autres disques ventilés. Ce système réduit grandement le risque de...

Informations Techniques :

Diamètre extérieur : 311mm Diamètre intérieur : 105mm Epaisseur : 32mm Références compatibles : LEXUS 4351260090 A.B.S. 16611 A.B.S. 166110E ABE C32 124ABE ABEX W0805 ACDeIco AC2547D AE ADT34390 AP 24536 APEC braking DSK2002 APEC braking DSK2002 ASHIKA 60022005 ASHIKA 60022005 ASHUKI T60243 ATE 24013201111 ATE 24013201111 ATE 432111 AUGROS 5299799P BLUE PRINT ADT34390 BORG &...

Référence : **DBA784S**
Prix : **308,00 € TTC/PAIRE**

EQUIPEMENTS POUR TOYOTA HDJ80 24S 1995-98

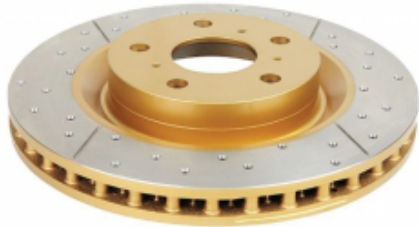

DISQUES AVANT PERCES RAINURES VENTILES DBA GOLD 311MM POUR TOYOTA HDJ80 A PARTIR DE 1993

Les disques de freins rainurés percés DBA garantissent un freinage optimal et constant. Le perçage assure une ventilation efficace même en condition d'utilisation sévère (véhicule chargé utilisé en Raid par exemple), tandis que le rainurage permet de nettoyer disques et plaquettes pour un freinage toujours efficace quelque soient les conditions de roulage (boue, sable...). Le complément indispensable de toute préparation tout-terrain sérieuse.

Informations Techniques :

Pour TOYOTA HDJ80 à partir de 1993.

Référence : **DBA784X**
Prix : **352,00 € TTC/PAIRE**

FLEXIBLE DE FREIN



FLEXIBLES DE FREINS RENFORCEE QUALITE AVIATION POUR TOYOTA HDJ 80 AVEC ABS

Leader mondial du flexible de frein, Goodridge a fait ses preuves en compétition depuis de nombreuses années. Issu de la compétition, le flexible est réalisé en Teflon avec une tresse de renfort en inox garantissant une très bonne résistance à la corrosion et à la température. Durité évitant la déformation du flexible lors du freinage et garantissant une distance de freinage plus courte.

Informations Techniques :

POUR TOYOTA HDJ 80 24S

Référence : **STY0801-7**
Prix : **190,00 € TTC/KIT**

PLAQUETTES DE FREIN RENFORCÉES

EQUIPEMENTS POUR TOYOTA HDJ80 24S 1995-98



JEU PLAQUETTES DE FREIN ARRIERE DBA STREET PERFORMANCE POUR TOYOTA LANDCRUISER J7/8/9/12/15 ET PAJERO IV

Les plaquettes de frein Street Performance (SP) de DBA ont été conçues pour les conducteurs à la recherche de performances de freinage améliorées. Les plaquettes de frein DBA Street Performance sont développées pour fournir une réponse de friction efficace à l'application de la pédale et offrir une faible usure et une minimisation de la poussière. DBA recommande les plaquettes de frein Street Performance pour une conduite au quotidien et les véhicules de performance, les 4x4 et les...

Informations Techniques :

HAUTEUR 44.1MM LONGUEUR 116.3MM EPAISSEUR 15.5MM

Référence : **DB1200SP**

Prix : **115,00 € TTC/JEU**



JEU PLAQUETTES DE FREIN ARRIERE DBA XTREME PERFORMANCE POUR TOYOTA LANDCRUISER J7/8/9/12/15 ET PAJERO IV

Les plaquettes de frein Xtreme Performance de DBA ont été conçues pour les conducteurs qui recherchent un mordant initial élevé et une consistance de friction de basses à hautes températures. La gamme XP est destinée aux applications lourdes, où des niveaux de friction plus élevés sont requis, afin de freiner en toute sécurité dans des conditions extrêmes. DBA recommande les plaquettes de frein Xtreme Performance pour les véhicules puissants, ainsi que le remorquage lourd et les 4 roues motrices...

Informations Techniques :

HAUTEUR 44.1 MM LONGUEUR 116.3 MM EPAISSEUR 15.5 MM

Référence : **DB1200XP**

Prix : **127,00 € TTC/JEU**

EQUIPEMENTS POUR TOYOTA HDJ80 24S 1995-98



JEU PLAQUETTES DE FREIN AVANT DBA STREET PERFORMANCE POUR TOYOTA RUNNER ET TOYOTA LANDCRUISER SERIE 8

Les plaquettes de frein Street Performance (SP) de DBA ont été conçues pour les conducteurs à la recherche de performances de freinage améliorées. Les plaquettes de frein DBA Street Performance sont développées pour fournir une réponse de friction efficace à l'application de la pédale et offrir une faible usure et une minimisation de la poussière. DBA recommande les plaquettes de frein Street Performance pour une conduite au quotidien et les véhicules de performance, les 4x4 et les SUV. Ils sont...

Informations Techniques :

HAUTEUR : 72 MM LONGUEUR : 119 MM EPAISSEUR : 15 MM

Référence : **DB1199SP**
Prix : **112,00 € TTC/JEU**



JEU PLAQUETTES DE FREIN AVANT DBA XTREME PERFORMANCE POUR TOYOTA LANDCRUISER SERIE 8

Les plaquettes de frein Xtreme Performance de DBA ont été conçues pour les conducteurs qui recherchent un mordant initial élevé et une consistance de friction de basses à hautes températures. La gamme XP est destinée aux applications lourdes, où des niveaux de friction plus élevés sont requis, afin de freiner en toute sécurité dans des conditions extrêmes. DBA recommande les plaquettes de frein Xtreme Performance pour les véhicules puissants, ainsi que le remorquage lourd et les 4 roues motrices...

Informations Techniques :

HAUTEUR : 72 MM LONGUEUR : 119 MM EPAISSEUR : 15 MM

Référence : **DB1199XP**
Prix : **122,00 € TTC/JEU**

EQUIPEMENTS POUR TOYOTA HDJ80 24S 1995-98



PLAQUETTES DE FREIN ARRIERE EBC GREENSTUFF POUR MITSUBISHI ET TOYOTA

Tous

Informations Techniques :

Cet article se monte sur les modèles suivants : - MITSUBISHI Pajero 3,2DiD et 3,8 V6 06- V8#/V9# (Modèle 5 portes - Hautes Performances) - TOYOTA HDJ80 12s, HZJ80 et FZJ80 90-95 11#J80 (Tous) - TOYOTA HDJ80 24s 95-98 11TJ82 - TOYOTA HZJ73 et HZJ75 4,2D 90-99 - TOYOTA HZJ78 et HZJ79 4,2D 99- - TOYOTA KDJ12# et GRJ12# 03-10 J12#/Z29J - TOYOTA KDJ150 et KDJ155 08/09- - TOYOTA KDJ90 et KDJ95 D4D 00-04 KDJ9#/Z99J - TOYOTA KZJ70 et KZJ73 3,0TD 93-96 - TOYOTA KZJ90, KZJ95 ET VZJ9# 96-00 11#J9#/Y99J - ...

Référence : MRP-2210GS

Prix : 79,43 € TTC/JEU



PLAQUETTES DE FREIN ARRIERE EBC ULTIMAX POUR MITSUBISHI ET TOYOTA

Tous

Informations Techniques :

Cet article se monte sur les modèles suivants : - MITSUBISHI Pajero 3,2DiD et 3,8 V6 06- V8#/V9# (Modèle 5 portes) - TOYOTA HDJ80 12s, HZJ80 et FZJ80 90-95 11#J80 (Tous) - TOYOTA HDJ80 24s 95-98 11TJ82 - TOYOTA HZJ73 et HZJ75 4,2D 90-99 - TOYOTA HZJ78 et HZJ79 4,2D 99- - TOYOTA KDJ12# et GRJ12# 03-10 J12#/Z29J - TOYOTA KDJ150 et KDJ155 08/09- - TOYOTA KDJ90 et KDJ95 D4D 00-04 KDJ9#/Z99J - TOYOTA KZJ70 et KZJ73 3,0TD 93-96 - TOYOTA KZJ90, KZJ95 ET VZJ9# 96-00 11#J9#/Y99J - TOYOTA LJ70 et LJ73 2°...

Référence : MRP-2210EBC

Prix : 57,27 € TTC/JEU



PLAQUETTES DE FREIN ARRIERE FORTIFIÉES TERRAIN TAMER POUR TOYOTA LANDCRUISER J7/8/9/12/15 ET PAJERO IV

Plaquettes de frein renforcées Terrain Tamer : performances et sécurité accrues pour véhicules tout-terrain Les plaquettes de frein renforcées Terrain Tamer sont spécialement conçues pour les véhicules soumis à des conditions d'utilisation difficiles : **Charges lourdes** : elles sont idéales pour les véhicules transportant des charges importantes (augmentation du poids du véhicule ou remorquage d'une caravane). **Conditions extrêmes** : elles sont parfaitement adaptées aux situations...

Référence : DB1200F

Prix : 100,00 € TTC/KIT

EQUIPEMENTS POUR TOYOTA HDJ80 24S 1995-98



PLAQUETTES DE FREIN AVANT EBC GREENSTUFF POUR TOYOTA HDJ80 12S/24S ET HZJ105

A partir de 08/92 - Pour disque diamètre 310mm

Informations Techniques :

Cet article se monte sur les modèles suivants : - TOYOTA HDJ80 12s, HZJ80 et FZJ80 90-95 11#J80 (A partir de 08/92 - Pour disque diamètre 310mm) - TOYOTA HDJ80 24s 95-98 11TJ82 (Hautes Performances) - TOYOTA HZJ105 4,2D 98- (Gamme Greenstuff - Hautes Performances)

Référence : MFP-2292GS

Prix : **123,91 € TTC/JEU**



PLAQUETTES DE FREIN AVANT EBC ULTIMAX POUR TOYOTA

A partir de 08/92 - Pour disque diamètre 310mm

Informations Techniques :

Pour les véhicules suivants : - TOYOTA HDJ80 12s, HZJ80 et FZJ80 90-95 11#J80 (Tous) - TOYOTA HDJ80 24s 95-98 11TJ8 - TOYOTA HZJ105 4,2D 98-

Référence : MFP-2292EBC

Prix : **51,53 € TTC/JEU**



PLAQUETTES DE FREIN AVANT FORTIFIÉES TERRAIN TAMER

Plaquettes de frein renforcées Terrain Tamer : performances et sécurité accrues pour véhicules tout-terrain Les plaquettes de frein renforcées Terrain Tamer sont spécialement conçues pour les véhicules soumis à des conditions d'utilisation difficiles : ****Charges lourdes****: elles sont idéales pour les véhicules transportant des charges importantes (augmentation du poids du véhicule ou remorquage d'une caravane). ****Conditions extrêmes****: elles sont parfaitement adaptées aux situations...

Référence : DB1199F

Prix : **100,00 € TTC/KIT**

KIT BOITIER ADDITIONNEL

EQUIPEMENTS POUR TOYOTA HDJ80 24S 1995-98



KIT DE SUPPRESSION EGR POUR TOYOTA HDJ80 24S

Ce kit permet de supprimer le système EGR (système de recyclage des gaz d'échappement) sans modification. Il optimise le passage de l'air dans le conduit d'admission et évite son encrassement au fil du temps. Enfin il permet également la remise en place du système d'origine ultérieurement.

Informations Techniques :

Le kit est composé de : pièces remplaçant la soupape EGR sur l'admission joints admission pièces pour obturer l'échappement joints échappement goujon écrous

Référence : EGR80
Prix : **110,40 € TTC/KIT**

KIT TURBO & INTERCOOLER

KIT INTERCOOLER



DURITE TURBO SILICONE POUR KIT INTERCOOLER HDJ80

DURITE TURBO SILICONE POUR KIT INTERCOOLER HDJ80

Référence : 05010bk
Prix : **262,80 € TTC/PIECE**



KIT DE SUPPRESSION EGR POUR TOYOTA HDJ80 24S

Ce kit permet de supprimer le système EGR (système de recyclage des gaz d'échappement) sans modification. Il optimise le passage de l'air dans le conduit d'admission et évite son encrassement au fil du temps. Enfin il permet également la remise en place du système d'origine ultérieurement.

Informations Techniques :

Le kit est composé de : pièces remplaçant la soupape EGR sur l'admission joints admission pièces pour obturer l'échappement joints échappement goujon écrous

Référence : EGR80
Prix : **110,40 € TTC/KIT**

PERFORMANCES TRANSMISSION



ENTRETOISE 25MM SUR ARBRE DE TRANSMISSION AVANT POUR TOYOTA LAND CRUISER HZJ105 / HDJ / HZJ / FJ80 / HZJ78 / HZJ79

Améliorez Votre Véhicule : Modèle : Entretoise de 25 mm pour Arbre de Transmission Avant Compatible avec : Toyota Land Cruiser (Veuillez vérifier la compatibilité avec votre modèle spécifique)
Description : L'entretoise de 25 mm pour arbre de transmission avant est une pièce essentielle pour améliorer les performances de votre Toyota Land Cruiser. Conçue avec précision pour s'adapter parfaitement à votre véhicule, cette entretoise permet d'ajouter 25 mm d'espace supplémentaire entre...

Référence : TT93225
Prix : **228,00 € TTC/PIECE**

BLOCAGE DE DIFFÉRENTIEL



BLOCAGE DE DIFFERENTIEL AVANT OU ARRIERE AIR LOCKER POUR TOYOTA (vendu sans compresseur)

Blocage ARB pour TOYOTA 4-Runner avec ressorts hélicoïdaux
ARRIERE FJ Cruiser ARRIERE HILUX 05 -> ARRIERE HILUX 4 x 4 simple cabine ARRIERE HILUX 4 x 4 IFS, jusqu'à 97 ARRIERE HILUX essui avant rigide AVANT/ARRIERE Hilux 4x4, 98 - 06/2005
ARRIERE LC J7 LightDuty avec ressorts hélicoïdaux
AVANT/ARRIERE Landcruiser HZJ105 avec ressorts hélicoïdaux
AVANT Landcruiser J120 PRADO ARRIERE Landcruiser J7 à partir de 10/99 AVANT Landcruiser J7 avec ressorts à lames -10/99...

Référence : RD132
Prix : **1 280,00 € TTC/PIECE**



BLOCAGE DE DIFFERENTIEL AVANT OU ARRIERE AIR LOCKER POUR TOYOTA (vendu sans compresseur) EQUIVALENT RD132

REFERENCE ARRETEE ET REMPLACEE offre destockage/ vendu en l'état Blocage ARB pour TOYOTA 4-Runner avec ressorts hélicoïdaux
ARRIERE HILUX 4 x 2 simple cabine ARRIERE HILUX 4 x 4 IFS, jusqu'à 97 ARRIERE HILUX PONT AVANT RIGIDE
AVANT/ARRIERE LC J7 LightDuty avec ressorts hélicoïdaux
AVANT/ARRIERE Landcruiser J7 avec ressorts à lames -10/99
AVANT Landcruiser J8 AVANT Landcruiser J9 ARRIERE LE
BLOCAGE ARB COMPREND : (livré sans compresseur) le différentiel, la tuyauterie,...

Référence : RD01
Prix : **1 175,00 € TTC/PIECE**

EQUIPEMENTS POUR TOYOTA HDJ80 24S 1995-98



BLOCAGE DE DIFFERENTIEL AVANT OU ARRIERE AIR LOCKER POUR TOYOTA(vendu sans compresseur)

Blocage ARB pour TOYOTA Landcruiser J4 AVANT/ARRIERE SELON MODEL Landcruiser J6 AVANT/ARRIERE Landcruiser J7 avec ressorts à lames jusqu'à 10/99 ARRIERE Landcruiser J8 ARRIERE LE BLOCAGE ARB COMPREND : (livré sans compresseur) le différentiel, la tuyauterie, les raccords, la notice de montage, les instructions d'utilisation et la liste des pièces détachées. Quand un véhicule prend un virage, la roue extérieure parcourt une plus grande distance que la roue...

Référence : RD142
Prix : **1 230,00 € TTC/PIECE**



BLOCAGE DE DIFFERENTIEL ELOCKER 100% ELECTRIQUE

BLOCAGE DE DIFFERENTIEL ELOCKER 100% ELECTRIQUE AVANT Véhicules : TOYOTA LANDCRUISER FJ70 A PARTIR DE 01/1990 TOYOTA LANDCRUISER FJ73 A PARTIR DE 01/1990 TOYOTA LANDCRUISER FJ75 A PARTIR DE 01/1990 TOYOTA LANDCRUISER FJ80 A PARTIR DE 01/1990 TOYOTA LANDCRUISER FZJ105 A PARTIR DE 01/1990 TOYOTA LANDCRUISER FZJ70 A PARTIR DE 01/1990 TOYOTA LANDCRUISER FZJ75 A PARTIR DE 01/1990 TOYOTA LANDCRUISER FZJ78 A PARTIR DE 08/1999 TOYOTA LANDCRUISER FZJ79 A PARTIR DE 08/1999 TOYOTA...

Référence : A9334
Prix : **1 946,00 € TTC/PIECE**



KIT BLOCAGE DE DIFFERENTIEL ELOCKER AVANT 100% ELECTRIQUE AVEC ROULEMENTS

BLOCAGE DE DIFFERENTIEL ELOCKER 100% ELECTRIQUE AVANTKIT AVEC ROULEMENTS Véhicules : TOYOTA LANDCRUISER FJ70 A PARTIR DE 01/1990 TOYOTA LANDCRUISER FJ73 A PARTIR DE 01/1990 TOYOTA LANDCRUISER FJ75 A PARTIR DE 01/1990 TOYOTA LANDCRUISER FJ80 A PARTIR DE 01/1990 TOYOTA LANDCRUISER FZJ105 A PARTIR DE 01/1990 TOYOTA LANDCRUISER FZJ70 A PARTIR DE 01/1990 TOYOTA LANDCRUISER FZJ75 A PARTIR DE 01/1990 TOYOTA LANDCRUISER FZJ78 A PARTIR DE 08/1999 TOYOTA LANDCRUISER FZJ79 A PARTIR DE...

Référence : A9334-2TT
Prix : **2 030,00 € TTC/KIT**

COUPLES CONIQUES

EQUIPEMENTS POUR TOYOTA HDJ80 24S 1995-98



COUPLE CONIQUE AVANT 41X10 POUR TOYOTA HDJ80 AVEC BLOCAGE

Cet article se monte sur les modèles suivants : - TOYOTA HDJ80 avant en ratio 4.10 41-10 se monte avec blocage d'origine

Référence : 41201-80472TT

Prix : 1 424,00 € TTC/PIECE



COUPLE CONIQUE AVANT 41X11 POUR TOYOTA HDJ80

Cet article se monte sur les modèles suivants : - TOYOTA HDJ80 avant en ratio 3.72 41-11 se monte avec ou sans blocage d'origine

Référence : 41201-69226TT

Prix : 649,00 € TTC/PIECE

PRÉFILTRES & ACCESSOIRES

KIT DE MONTAGE



KIT DE MONTAGE N4 POUR PRE-FILTRE RACOR POUR TOYOTA HDJ80/HZJ80 (AVEC ABS)

Le kit pré-filtre à gazole Racor est utile pour filtrer les particules en suspension dans les gazoles de mauvaises qualité (que l'on peut rencontrer lors d'un raid dans certains pays par exemple ou issus de vieilles cuves) mais aussi pour décanter l'eau qui peut être présente dans le carburant et qui risque d'endommager voire même de détruire les systèmes d'injection haute pression des moteurs modernes. Kit de montage de pré-filtre à carburant, ne comprends pas le préfiltre. Permet le...

Informations Techniques :

Photo non contractuelle.

Référence : SCMO132

Prix : 140,00 € TTC/KIT

EQUIPEMENTS POUR TOYOTA HDJ80 24S 1995-98



KIT DE MONTAGE N4 POUR PRE-FILTRE RACOR POUR TOYOTA HDJ80/HZJ80 SANS ABS

Le kit pré-filtre à gazole Racor est utile pour filtrer les particules en suspension dans les gazoles de mauvaises qualité (que l'on peut rencontrer lors d'un raid dans certains pays par exemple ou issus de vieilles cuves) mais aussi pour décanter l'eau qui peut être présente dans le carburant et qui risque d'endommager voire même de détruire les systèmes d'injection haute pression des moteurs modernes. Kit N4 complet montage Pré-Filtre RACOR SERIE 500FG sur TOYOTA HDJ80/HZJ80. ...

Référence : SCMO126

Prix : 146,00 € TTC/KIT

RÉSEROIRS CARBURANT

RÉSEROIRS DE REMPLACEMENT



RESERVOIR A CARBURANT DE REMPLACEMENT LRA 140L POUR TOYOTA HDJ/HZJ/FZJ 80

LONGE RANGE AUTOMOTIVE fabrique et fournit des réservoirs auxiliaires et de remplacement depuis 1989. LRA utilise les dernières technologies pour mettre au point et dessiner le réservoir avec la forme la plus adaptée à chaque véhicule. LRA utilise un découpeur plasma contrôlé par ordinateur et la soudure MIG pour faire des cordons pleins et non poreux. Les réservoirs sont cloisonnés, une chambre d'expansion est incorporée dans la conception. Tous les réservoirs sont testés sur pression et...

Informations Techniques :

Réservoir de remplacement réf. DM capacité du réservoir boîte mécanique : 145 litres sans treuil mécanique / sans visco-coupler réf. DA capacité du réservoir boîte automatique : 140 litres sans treuil mécanique / sans visco-coupler La capacité des réservoirs de remplacement LRA est donnée à titre indicatif (à plus ou moins 5 litres près). les caractéristiques de certains véhicules peuvent varier selon le pays d'origine, quelques adaptations peuvent être nécessaires pour monter certains...

Référence : LRATLC80FR

Prix : 2 263,80 € TTC/PIECE

RÉSEROIRS SUPPLÉMENTAIRES



RESERVOIR A CARBURANT ADDITIONNEL N4 180L POUR TOYOTA HDJ/HZJ80

Réservoir supplémentaire de 180L pour Toyota HDJ HZJ 80 N4-Offroad Vient se positionner sous le plancher AR à la place de la roue de secours. Réservoir en acier avec cloisonnement et peinture époxy. Le remplissage se fait par l'orifice d'origine avec une goulotte 2 voies d'origine Toyota. Une tirette permet de choisir le réservoir à remplir. Une pompe gros débit assure le transfert de carburant du réservoir additionnel au réservoir d'origine. Montage sans modification de votre véhicule à...

Informations Techniques :

TOYOTA : Land Cruiser série 80 HDJ80 4.2 TD 12s (1990 -> 1992) 1HD-T / 167cv FZJ80 4,5i es (1992 -> 1998) 1FZ-FE / 215cv FJ80 4.0i es (1990 -> 1992) 3F-E / 155cv FJ80 4.0 es (1990 -> 1992) 3F HDJ80 4.2 TD 12s (1992 -> 1995) 1HD-T / 160cv HDJ80 4.2 TD 24s (1995 -> 1998) 1HD-FT / 170cv HZJ80 4.2 D (1990 -> 1993) 1HZ / 120cv

Référence : RER080

Prix : **1 984,00 € TTC/PIECE**



RESERVOIR A CARBURANT SUPPLEMENTAIRE LRA 160L POUR TOYOTA HDJ/HZJ/FZJ 80

LONGE RANGE AUTOMOTIVE fabrique et fournit des réservoirs auxiliaires et de remplacement de puis 1989. LRA utilise les dernières technologies pour mettre au point et dessiner le réservoir avec la forme la plus adaptée à chaque véhicule. LRA utilise un découpeur plasma contrôlé par ordinateur et la soudure MIG pour faire des cordons pleins et non poreux. Les réservoirs sont cloisonnés, une chambre d'expansion est incorporée dans la conception. Tous les réservoirs sont testés sur pression et...

Informations Techniques :

réservoir supplémentaire en acier, livré complet avec : goulotte pompe durites interrupteur jaugeur capacité du réservoir : 160 litres véhicule : TOYOTA HDJ/HZJ/FZJ 80 Les réservoirs supplémentaires LRA se montent facilement. Chaque réservoir LRA possède son orifice de remplissage (double goulotte dans l'emplacement d'origine ou nouvel emplacement) Le carburant est transféré des réservoirs auxiliaires LRA vers le réservoir principale par l'intermédiaire d'une pompe à gasoil. les...

Référence : LRATLC80RAX

Prix : **2 519,16 € TTC/PIECE**

SNORKELS & ACCESSOIRES

EQUIPEMENTS POUR TOYOTA HDJ80 24S 1995-98**SNORKEL SAFARI POUR TOYOTA HDJ/HZJ/FZJ 80**

Pionniers au début des années 80, les snorkels Safari répondaient à un besoin de la part des offroaders de protéger leur moteur de la poussière et des très nombreux passages à gué rencontrés lors de raids. Sans doute les meilleurs dans les conditions les plus difficiles, les snorkels Safari sont minutieusement conçus, testés et fabriqués pour chaque modèle de 4x4. Les snorkels Safari sont choisis dans le monde entier. Les snorkels Safari sont fabriqués dans les matières les plus robustes: un...

Informations Techniques :

POSITIONNEMENT DU SNORKEL : DROITE

Référence : **SS81HF**

Prix : **499,00 € TTC/PIECE**

PIÈCES RECHANGE & ENTRETIEN**BALAI D'ESSUIE-GLACE****BALAI D'ESSUIE GLACE 400mm DENSO**

400mm

Informations Techniques :

balai d'essui glace avant / arrière pour : * DAIHATSU FERROZA 1,6 F3 1988- (Avant - 400mm) * HYUNDAI TERRACAN 01/01- HP (Arrière - 400mm) * KIA SPORTAGE 2,0i 16v 05/94-03/04 K00 (Arrière - 400mm) * KIA SPORTAGE Turbo Diesel 10/96-03/04 K00 (Arrière - 400mm) * MITSUBISHI L200 07/92-12/96 K34 (400mm) * MITSUBISHI PAJERO 2,3TD 04/82-06/86 LO43/LO48 (Avant - 400mm) * MITSUBISHI PAJERO 2,5TD 02/91-08/99 V24/V44 (Avant - 400mm) * MITSUBISHI PAJERO 2,5TD 06/86-02/91 LO4/L14 (Avant - 400mm)...

Référence : **JSS-X40C**

Prix : **12,42 € TTC/PIECE**

EQUIPEMENTS POUR TOYOTA HDJ80 24S 1995-98**BALAI D'ESSUI GLACE**

450mm

Références :

JSS-X45C - BALAI D'ESSUIE GLACE 450mm DENSO
Prix : 12,78 € TTC/PIECE

DIRECTION / ROTULE**BOITIER de DIRECTION [Origine constructeur] pour
Toyota HDJ80 sans assistance variable**

BOITIER de DIRECTION [Origine constructeur] prévoir le remplacement du BRAS PITMAN ref tlc81-45411 remplacement obligatoire car nombre de cannelure plus important Cet article se monte sur les modèles suivants : TOYOTAFZJ8090-95 11UJ80(Pour direction Sans assistance variable) TOYOTAHDJ80 12s90-95 11TJ80(Pour direction Sans assistance variable) TOYOTAHDJ80 24s95-98 11TJ82(Pour direction Sans assistance variable) TOYOTAHZJ10598-(Pour direction Sans assistance variable) ...

Informations Techniques :

Selon l'année d'équipement peut nécessiter le remplacement du bras de pitman par la référence toyota : 45411-60360

Référence : TLC81-44110
Prix : **2 458,93 € TTC/PIECE**

**GRAISSEUR POUR FUSEE POUR TOYOTA LAND
CRUISER ET HILUX**

Permet de graisser le roulement intérieur sans démonter la fusée Augmente la durée de vie des roulements Compatible avec toutes les broches filetées Toyota

Informations Techniques :

Poids : 0.240Kg Longueur : 15cm Largeur : 5.5cm Hauteur : 24cm

Référence : TTSGT
Prix : **91,00 € TTC/PIECE**

EQUIPEMENTS POUR TOYOTA HDJ80 24S 1995-98



JEU Complet de 4 ROTULES

555

Informations Techniques :

PHOTO NON CONTRACTUELLE

Référence : TLC81-JRD04

Prix : 212,23 € TTC/PIECE



KIT 2 ÉCROUS + RONDELLE FREIN DE FUSÉE POUR TOYOTA

KIT 2 ÉCROUS + RONDELLE FREIN DE FUSÉE POUR TOYOTA
LAND CRUISER 40/50/60/70/80/100

Référence : 4352160011K

Prix : 12,90 € TTC/KIT



KIT DE JOINT de POMPE DE DIRECTION (ORIGINE CONSTRUCTEUR TOYOTA)

qualité TOTOTA

Référence : 04446-60070

Prix : 108,00 € TTC/PIECE



KIT DE JOINT POUR MONTAGE POMPE DE DIRECTION ASSISTEE TERRAIN TAMER

qualité TERRAIN TAMER

Référence : 44320-FKIT1

Prix : 28,00 € TTC/PIECE

EQUIPEMENTS POUR TOYOTA HDJ80 24S 1995-98



KIT REMPLACEMENT BOITIER DIRECTION ASSISTEE ASSERVI VITESSE PAR MODELE NON ASSERVI POUR HDJ80

Le kit de remplacement contient : boîtier bielle pendante durite HP tube de retour Pièce neuve origine constructeur TOYOTA

Informations Techniques :

Pour Land Cruiser série 80 FJ80 4.0 es (1990 -> 1992) 3F FJ80 4.0i es (1990 -> 1992) 3F-E / 155cv FZJ80 4,5i es (1992 -> 1998) 1FZ-FE / 215cv HDJ80 4.2 TD 12s (1990 -> 1992) 1HD-T / 167cv HDJ80 4.2 TD 12s (1992 -> 1995) 1HD-T / 160cv HDJ80 4.2 TD 24s (1995 -> 1998) 1HD-FT / 170cv HZJ80 4.2 D (1990 -> 1993) 1HZ / 120cv

Référence : TOY-44110-60420K

Prix : 3 186,00 € TTC/KIT



POMPE DE DIRECTION ASSISTEE TERRAIN TAMER POUR HDJ80 ET HZJ105

Pièce neuve de qualité TERRAIN TAMER

Référence : 44320-60171TT

Prix : 504,00 € TTC/PIECE



ROTULE Filetage Droit 21x150 L:165mm

Equipementier Origine - De barre de direction

Informations Techniques :

PHOTO NON CONTRACTUELLE

Référence : MTR-82180E

Prix : 65,66 € TTC/PIECE



ROTULE Filetage Droit 23x150 L:125mm

Référence : MTR-82220E

Prix : 46,30 € TTC/PIECE

EQUIPEMENTS POUR TOYOTA HDJ80 24S 1995-98



Reproduction interdite

ROTULE Filetage Gauche 21x150 L:205mm

Référence : MTR-82790E
Prix : 46,10 € TTC/PIECE



Reproduction interdite

ROTULE Filetage Gauche 23x150 L:125mm

Equipementier Origine - De barre de liaison

Référence : MTR-82190E
Prix : 37,79 € TTC/PIECE

ECLAIRAGE



TLC81-68002

Reproduction interdite

CLIGNOTANT AVANT DROIT POUR TOYOTA HDJ80 12S/24S

Dans la tole sous calandre

Informations Techniques :

Pour les véhicules suivants : TOYOTA HDJ80 12s, HZJ80 et FZJ80 90-95 11#J80 (Dans la tole sous calandre) TOYOTA HDJ80 24s 95-98 11TJ82 (Dans la tole sous calandre) Photo non contractuelle.

Référence : TLC81-68002
Prix : 20,20 € TTC/PIECE



TLC81-68001

Reproduction interdite

CLIGNOTANT AVANT GAUCHE POUR TOYOTA HDJ80 12S/24S

Dans la tole sous calandre

Informations Techniques :

Pour les véhicules suivants : TOYOTA HDJ80 12s, HZJ80 et FZJ80 90-95 11#J80 (Dans la tole sous calandre). TOYOTA HDJ80 24s 95-98 11TJ82 (Dans la tole sous calandre). Photo non contractuelle.

Référence : TLC81-68001
Prix : 22,21 € TTC/PIECE

EQUIPEMENTS POUR TOYOTA HDJ80 24S 1995-98



FEU ARRIERE DROIT POUR TOYOTA HDJ80 12S/24S

Informations Techniques :

Pour les véhicules suivants : TOYOTA HDJ80 12s, HZJ80 et FZJ80 90-95 11#J80 TOYOTA HDJ80 24s 95-98 11TJ82 Photo non contractuelle.

Référence : TLC81-70302

Prix : **33,34 € TTC/PIECE**



FEU ARRIERE GAUCHE POUR TOYOTA HDJ80 12S/24S

Informations Techniques :

Pour les véhicules suivants : TOYOTA HDJ80 12s, HZJ80 et FZJ80 90-95 11#J80 TOYOTA HDJ80 24s 95-98 11TJ82 Photo non contractuelle.

Référence : TLC81-70301

Prix : **33,34 € TTC/PIECE**



FEU AVANT DROIT POUR TOYOTA HDJ80 12S/24S

Informations Techniques :

Pour les véhicules suivants : TOYOTA HDJ80 12s, HZJ80 et FZJ80 90-95 11#J80 TOYOTA HDJ80 24s 95-98 11TJ82 Photo non contractuelle.

Référence : TLC81-67002

Prix : **36,77 € TTC/PIECE**



FEU AVANT GAUCHE POUR TOYOTA HDJ80 12S/24S

Informations Techniques :

Pour les véhicules suivants : TOYOTA HDJ80 12s, HZJ80 et FZJ80 90-95 11#J80 TOYOTA HDJ80 24s 95-98 11TJ82 Photo non contractuelle.

Référence : TLC81-67001

Prix : **35,03 € TTC/PIECE**

EQUIPEMENTS POUR TOYOTA HDJ80 24S 1995-98



Reproduction interdite

KIT 2 CLIGNOTANTS AVANT CRISTAL POUR TOYOTA HDJ80 12S/24S

Dans la tole sous calandre Ces feux cristal a verre lisse donnerons un aspect plus moderne à votre HDJ80

Informations Techniques :

Pour les véhicules suivants : TOYOTA HDJ80 12s, HZJ80 et FZJ80 90-95 11#J80 (Dans la tole sous calandre) TOYOTA HDJ80 24s 95-98 11TJ82 (Dans la tole sous calandre) Photo non contractuelle.

Référence : TLC81-68880

Prix : 62,70 € TTC/KIT



KIT 2 FEUX ARRIERE A DIODES FUME POUR TOYOTA HDJ80 12S/24S

Rouge/Fumé

Informations Techniques :

Pour les véhicules suivants : TOYOTA HDJ80 12s, HZJ80 et FZJ80 90-95 11#J80 (Rouge/Fumé) TOYOTA HDJ80 24s 95-98 11TJ82 (Rouge/Fumé)

Référence : TLC81-77777

Prix : 121,10 € TTC/KIT



Reproduction interdite

KIT 2 FEUX ARRIERE A DIODES POUR TOYOTA HDJ80 12S/24S

Rouge/Blanc

Informations Techniques :

Pour les véhicules suivants : TOYOTA HDJ80 12s, HZJ80 et FZJ80 90-95 11#J80 (Rouge/Blanc) TOYOTA HDJ80 24s 95-98 11TJ82 (Rouge/Blanc)

Référence : TLC81-78880

Prix : 137,52 € TTC/KIT

EQUIPEMENTS POUR TOYOTA HDJ80 24S 1995-98



KIT 2 FEUX AVANT CRISTAL POUR TOYOTA HDJ80 12S/24S

Ces feux cristal a verre lisse donnerons un aspect plus moderne à votre HDJ80

Informations Techniques :

Pour les véhicules suivants : TOYOTA HDJ80 12s, HZJ80 et FZJ80 90-95 11#J80 TOYOTA HDJ80 24s 95-98 11TJ82

Référence : TLC81-67770

Prix : 67,15 € TTC/KIT



KIT DE DEUX OPTIQUES CRISTAL POUR TOYOTA HDJ80

Ces feux cristal a verre lisse donnerons un aspect plus moderne à votre HDJ80 HOMOLOGUE CEE

Informations Techniques :

Pour les véhicules suivants : TOYOTA HDJ80 12-24s 90-98 11TJ82 .

Référence : DP-212-1173PXL-D

Prix : 240,00 € TTC/PAIRE



OPTIQUE DROIT POUR TOYOTA HDJ80 24S

Réglage manuel

Informations Techniques :

Pour les véhicules suivants : TOYOTA HDJ80 24s 95-98 11TJ82 (Réglage manuel).

Référence : TLC82-63204

Prix : 168,38 € TTC/PIECE



OPTIQUE GAUCHE POUR TOYOTA HDJ80 24S

Réglage manuel

Informations Techniques :

Pour les véhicules suivants : TOYOTA HDJ80 24s 95-98 11TJ82 (Réglage manuel).

Référence : TLC82-63203

Prix : 159,89 € TTC/PIECE

ELECTRICITÉ

EQUIP RAID

145 RUE DE L'ÎLE NAPOLÉON
68100 MULHOUSE
TÉL: +33 (0)3 89 61 90 88 / FAX: +33 (0)3 89 61 70 67
E-MAIL : vpc@equip-RAID.FR

Magasin ouvert le lundi de 14h à 18h,
du mardi au vendredi de 9h à 12h et de 14h à 18h
et le samedi de 9h à 12h

Prix valables du 01/06/2026 au 30/06/2026
TVA 20% incluse
Document non contractuel (ref : cat_HDJ8024s1995-98_06_2026)
Photos non contractuelles

**KIT SOLENOIDE/RELAIS COMPLET POUR
REFECTION DEMARREUR POUR TOYOTA
*ORIGINE TOYOTA***

Les 4x4 Toyota connaissent un problème récurrent : la panne du démarreur ! Bien que les symptômes évoquent une batterie défaillante, c'est souvent le démarreur qui est en cause. Grâce au kit de réfection du démarreur, vous trouverez toutes les pièces nécessaires pour la remise en état de cette organe essentiel. De plus, vous ferez une substantielle économie comparé au coût du remplacement par un neuf. Pièce d'origine constructeur 28150-17030 / 28150-17020 voir l'article (Univers Toy,...

Informations Techniques :

Kit complet avec des contacts permettant une rénovation durable de votre démarreur TOYOTA Montage facile

Référence : 28150-17030**Prix : 129,00 € TTC/PIECE****MOTEUR DE BLOCAGE DE DIFFERENTIEL
ARRIERE TOYOTA HDJ80 HZJ105 HZJ7 GRJ7
ORIGINE TOYOTA**

MOTEUR D'ENCLENCHEMENT DU BLOCAGE DE DIFFERENTIEL ARRIERE REFERENCE TOYOTA 41450-60042 / 4145060042

Informations Techniques :

TOYOTA : Land Cruiser série 100 HZJ105 4.2 D (1998 -> 2007) 1HZ / 120cv FZJ105 4,5i es (1993 -> 2005) 1FZ-FE / 215cv Land Cruiser série 70 1999-> HZJ79 4.2 D (1999 -> 2007) 1HZ / 120cv VDJ79 4,5 TD V8 (2009 ->) 1VD-FTV VDJ78 4,5 TD V8 (2009 ->) 1VD-FTV VDJ76 4,5 TD V8 (2009 ->) 1VD-FTV HZJ78 4.2 D (2007 ->) 1HZ / 120cv HZJ78 4.2 D (1999 -> 2007) 1HZ / 120cv HZJ76 4.2 D (2007 ->) 1HZ / 120cv HZJ74 4.2 D (1999 -> 2007) 1HZ / 120cv HZJ71 4.2 D (1999 -> 2007) 1HZ...

Référence : 41450-60042**Prix : 809,20 € TTC/PIECE**

EQUIPEMENTS POUR TOYOTA HDJ80 24S 1995-98



MOTEUR DE BLOCAGE DE DIFFERENTIEL DE PONT AVANT TOYOTA HDJ80/HZJ105 **ORIGINE TOYOTA**

MOTEUR DE BLOCAGE DE DIFFERENTIEL DE PONT AVANT TOYOTA HDJ80/HZJ105 **ORIGINE TOYOTA** 41450-60060

Référence : 41450-60060
Prix : 691,20 € TTC/PIECE

EMBAYAGE



KIT D'EMBAYAGE FORTIFIE TERRAIN TAMER +80% POUR TOYOTA LAND CRUISER HDJ80 24S

KIT D'EMBAYAGE FORTIFIE TERRAIN TAMER POUR TOYOTA LANDCRUISER TOYOTA LAND CRUISER HDJ80 24V DE 5/1990 A 2/1998 ADAPTABLE SUR 12 VALVES AVEC REMPLACEMENT DU VOLANT MOTEUR Dimensions : 300 x 32.4 x 14 mm L'embrayage Fortifié Terrain Tamer est la toute dernière innovation de la marque, venant s'ajouter à son large catalogue de kits d'embrayage standards et renforcés. Conçu et adapté pour les poids extrêmes et les motorisations des véhicules blindés, l'embrayage fortifié Terrain Tamer...

Informations Techniques :

Comprend: disque mécanisme butée roulement pilote centreur

Référence : TTCK6874F
Prix : 1 623,00 € TTC/PIECE



KIT DE VISSERIE POUR VOLANT MOTEUR POUR TOYOTA HDJ 80/100 **ORIGINE TOYOTA**

Visserie et gonds de centrage mécanisme pour volant moteur HDJ80 24S permet me le montage de sur Hdj8012s

Informations Techniques :

Pièce origine constructeur

Référence : 13450-17020KTMT
Prix : 36,00 € TTC/PIECE

EQUIPEMENTS POUR TOYOTA HDJ80 24S 1995-98



KIT EMBRAYAGE COMPLET D'ORIGINE POUR TOYOTA HDJ80 24S

Informations Techniques :

Pour les véhicules suivants : TOYOTA HDJ80 24s 95-98 11TJ82

Référence : MCK-1T09A
Prix : 682,37 € TTC/KIT



KIT EMBRAYAGE RENFORCE XTREME OUTBACK +15% 510NM POUR TOYOTA ESSENCE FZJ80 DE 95 A 96

Disque d'embrayage renforcée avec revêtement organique et mécanisme renforcé (avec une pression supérieure). La pédale d'embrayage peut éventuellement devenir sensiblement plus dure (augmentation de tenue 25 %) Utilisation Idéale pour tracter les remorques ou fonctionnement avec une charge spéciale, loisirs, dunes. kit complet : Disque d'embrayage mécanisme butée roulement
kit adapté pour les véhicules suivants : TOYOTA FZJ80 DE 95 A 96 dimensions : 300...

Référence : KTY30003-1A
Prix : 775,00 € TTC/KIT



KIT EMBRAYAGE RENFORCE XTREME OUTBACK +15% 510NM POUR TOYOTA HDJ80 24V APRES 95

Disque d'embrayage renforcée avec revêtement organique et mécanisme renforcé (avec une pression supérieure). La pédale d'embrayage peut éventuellement devenir sensiblement plus dure (augmentation de tenue 25 %) Utilisation Idéale pour tracter les remorques ou fonctionnement avec une charge spéciale, loisirs, dunes. Kit complet : Disque d'embrayage mécanisme butée roulement. Kit adapté pour les véhicules suivants : TOYOTA HDJ 80 24 SOUPAPES 4.2L TD Dimensions : ...

Référence : KTY30001-1A
Prix : 743,00 € TTC/KIT

EQUIPEMENTS POUR TOYOTA HDJ80 24S 1995-98



ROULEMENT PILOTE

Référence : T1HDT-90363

Prix : 40,59 € TTC/PIECE



VOLANT MOTEUR POUR TOYOTA HDJ80 24S / HDJ100 **ORIGINE TOYOTA**

Le volant moteur est une masse d'inertie servant à réguler la rotation du vilebrequin. Il est une pièce importante pour vous assurer un bon fonctionnement du moteur ainsi qu'un confort de conduite. permet de montage d'un embrayage grand diamètre sur le HDJ80 12s Référence : 13405-17020 Poids (en kg) : 16 Réfs équivalentes : 1340517020 Diamètre : 302 MM

Informations Techniques :

Pièce origine constructeur

Référence : 13450-17020

Prix : 727,00 € TTC/PIECE

FILTRATION

FILTRES À AIR / CARBURANT / HUILE



BOUCHON VIDANGE PONT ORIGINE TOYOTA

Bouchon de remplissage vidange pour pont TOYOTA

Référence : 90341-18006

Prix : 6,00 € TTC/PIECE

EQUIPEMENTS POUR TOYOTA HDJ80 24S 1995-98



FILTRE A AIR TERRAIN TAMER POUR TOYOTA

Filtre à air pour : TOYOTA BJ40 et BJ43 3,0D 02/74-10/84 TOYOTA BJ42, BJ45 et BJ46 3,4D 02/80-10/84 TOYOTA BJ70, BJ73 et BJ75 3,4D 11/84-05/90 TOYOTA BJ71 et BJ74 3,4TD 10/85 à 05/90 TOYOTA HDJ80 12s 01/90-01/95 11TJ80 (4,2TD et 4,5 Essence) TOYOTA HDJ80 24s 01/95-01/98 11TJ82 TOYOTA HJ60 4,0D 05/81-01/86 TOYOTA HJ61 4,0TD 10/85-09/89 TOYOTA HZJ73 et HZJ75 4,2D 01/90-08/99 TOYOTA HZJ78 et HZJ79 4,2D 08/99- TOYOTA KZJ70 et KZJ73 3,0TD 05/93-03/96 TOYOTA PZJ 70, PZJ73...

Informations Techniques :

Rond - Ø Ext: 216mm - Ø Int: 112mm - Hauteur 143mm

Référence : TTA-424

Prix : 38,00 € TTC/PIECE



FILTRE A CARBURANT POUR TOYOTA ET MAZDA

B Series B2500 2/1999-5/2000 WLAT 2.5L Turbo B Series B2500 6/2000-11/2006 WLAT 2.5L Turbo Hilux KZN130 1993- 1KZTE 3.0L Turbo Hilux KZN165 8/1997- 1KZTE 3.0L Turbo Hilux KZN185 11/1995-6/1998 1KZTE 3.0L ...

Référence : TTF-416

Prix : 24,00 € TTC/PIECE



FILTRE A HUILE TOYOTA TERRAIN TAMER TTO421

TRERRAIN TAMER convient uniquement pour les moteurs diesel
Filtre à huile pour : 4x4 FORDRanger I99-07 UN(Vissé - Ø 100mm - Longueur 121mm - Filetage M24x1,5 - A partir de 06/2000) 4x4 MAZDAB2500 TD99-06 UN(Vissé - Ø 100mm - Longueur 121mm - Filetage M24x1,5 - A partir de 06/2000) 4x4 TOYOTAHDJ100 4,2TD98-08 11TJA0 et HC05J(Vissé - Ø 100mm - Longueur 121mm - Filetage M24x1,5 - 4,2TD) 4x4 TOYOTAHDJ80 12s90-95 11TJ80(Vissé - Ø 100mm - Longueur 121mm - Filetage M24x1,5 - Tous Diesel) ...

Référence : TTO-421

Prix : 25,00 € TTC/PIECE

EQUIPEMENTS POUR TOYOTA HDJ80 24S 1995-98



FILTRE A HUILE POUR TOYOTA

convient uniquement pour les moteurs diesel Filtre à huile pour : 4x4 FORDRanger I99-07 UN(Vissé - Ø 100mm - Longueur 121mm - Filetage M24x1,5 - A partir de 06/2000) 4x4 MAZDAB2500 TD99-06 UN(Vissé - Ø 100mm - Longueur 121mm - Filetage M24x1,5 - A partir de 06/2000) 4x4 TOYOTAHDJ100 4,2TD98-08 11TJA0 et HC05J(Vissé - Ø 100mm - Longueur 121mm - Filetage M24x1,5 - 4,2TD) 4x4 TOYOTAHDJ80 12s90-95 11TJ80(Vissé - Ø 100mm - Longueur 121mm - Filetage M24x1,5 - Tous Diesel) 4x4...

Référence : MOF-3213
Prix : **19,73 € TTC/PIECE**



KIT 3 FILTRES TERRAIN TAMER POUR TOYOTA LAND CRUISER HDJ80 (12-24S), HZJ75, HZJ80, KZJ80, KZJ70, KZJ73

Le kit comprend : filtre à air filtre à carburant filtre à huile Inclus avec le kit : le joint de bouchon, une dose d'additif Flashlube ainsi qu'un stickers pour le rappel d'entretien

Référence : TFK3
Prix : **86,00 € TTC/KIT**

FREINAGE



CAME DE FREIN A MAIN MODIFIER TERRAIN TAMER POUR TOYOTA

permet de recuperer le jeu du mécanisme de frein à main qui devient impossible à régler et de retrouver un système de frein à main efficace sur nos anciens toyota ayant le système frein à main dans les disques.

Référence : TTSHB
Prix : **22,08 € TTC/PIECE**



FLASQUE DE FREIN AVANT DROIT POUR TOYOTA HDJ80 POUR DISQUE 310MM

Ce couvercle de protection est conçu pour protéger efficacement le disque de frein avant droit de votre véhicule des poussières et des débris, assurant ainsi un fonctionnement optimal de votre système de freinage. Fabriqué selon des normes strictes de qualité, cette pièce est une pièce d'origine de qualité supérieure, garantissant une durabilité et une performance exceptionnelles.

Référence : 4778160100
Prix : **79,00 € TTC/PIECE**

EQUIPEMENTS POUR TOYOTA HDJ80 24S 1995-98



FLASQUE DE FREIN AVANT GAUCHE POUR TOYOTA HDJ80 POUR DISQUE 310MM

Ce couvercle de protection est conçu pour protéger efficacement le disque de frein avant gauche de votre véhicule des poussières et des débris, assurant ainsi un fonctionnement optimal de votre système de freinage. Fabriqué selon des normes strictes de qualité, cette pièce est une pièce d'origine de qualité supérieure, garantissant une durabilité et une performance exceptionnelles.

Référence : 4778260100
Prix : **79,00 € TTC/PIECE**

FREINAGE HAUTE PERFORMANCE



DISQUE DE FREIN ARRIERE PERCE / RAINURE TERRAIN TAMER DIAM. 335MM

DISQUE DE FREIN : - Percé / rainuré - Modèle réversible (se monte à gauche ou à droite) - Finition améliorant l'évacuation des impuretés - Offre un meilleur refroidissement permettant une plus grande endurance lors des freinages intenses Véhicules : TOYOTA LANDCRUISER FZJ80 A PARTIR DE 08/1992 TOYOTA LANDCRUISER HDJ80 A PARTIR DE 08/1992 TOYOTA LANDCRUISER HZJ80 A PARTIR DE 08/1992

Référence : 42431-60170HP
Prix : **159,00 € TTC/PIECE**



DISQUE DE FREIN AVANT PERCE / RAINURE TERRAIN TAMER DIAM. 310MM

DISQUE DE FREIN : - Percé / rainuré - Modèle réversible (se monte à gauche ou à droite) - Finition améliorant l'évacuation des impuretés - Offre un meilleur refroidissement permettant une plus grande endurance lors des freinages intenses Véhicules : TOYOTA LANDCRUISER FZJ80 A PARTIR DE 08/1992 TOYOTA LANDCRUISER HDJ80 A PARTIR DE 08/1992 TOYOTA LANDCRUISER HZJ80 A PARTIR DE 08/1992

Référence : 43512-60090HP
Prix : **159,00 € TTC/PIECE**

EQUIPEMENTS POUR TOYOTA HDJ80 24S 1995-98

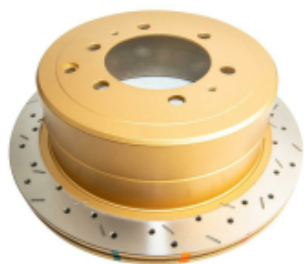

DISQUES ARRIERE DBA 4000 SERIES T3 336MM POUR TOYOTA FZj HZJ HDJ80 1992-1998

DBA a breveté son système de ventilation des disques "kangaroo Paw" ou Patte de Kangourou. Ce système permet une ventilation beaucoup plus efficace pour maintenir les disques aux températures les plus basses lors d'une utilisation intensive. L'utilisation du Kangaroo Paw en lieu et place des systèmes conventionnels à colonnes ou parois permet d'augmenter l'efficacité du refroidissement en comparaison avec la plupart des autres disques ventilés. Ce système réduit grandement le risque de...

Informations Techniques :

Diamètre extérieur : 336mm Diamètre intérieur : 106mm Epaisseur : 18mm

Référence : **DBA4786XS**
Prix : **568,00 € TTC/PAIRE**

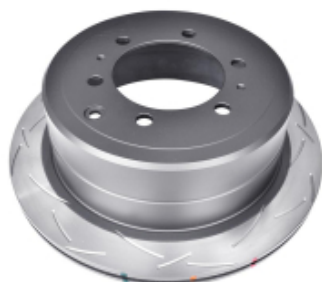

DISQUES ARRIERE DBA 4000 SERIES T3 336MM POUR TOYOTA HDJ80 12 ET 24S 1992-1998

DBA a breveté son système de ventilation des disques "kangaroo Paw" ou Patte de Kangourou. Ce système permet une ventilation beaucoup plus efficace pour maintenir les disques aux températures les plus basses lors d'une utilisation intensive. L'utilisation du Kangaroo Paw en lieu et place des systèmes conventionnels à colonnes ou parois permet d'augmenter l'efficacité du refroidissement en comparaison avec la plupart des autres disques ventilés. Ce système réduit grandement le risque de...

Informations Techniques :

Diamètre extérieur : 336mm Diamètre intérieur : 106mm Epaisseur : 18mm

Référence : **DBA4786S**
Prix : **521,00 € TTC/PAIRE**

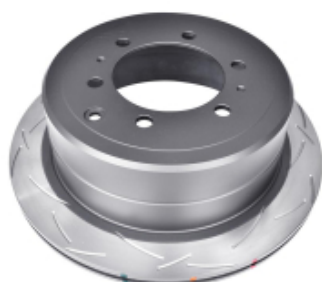

DISQUES ARRIERE RAINURES VENTILES DBA STREET SERIES T2 336MM POUR TOYOTA HDJ80 APRES 1992

Les disques de freins rainurés DBA garantissent un freinage optimal et constant. Le perçage assure une ventilation efficace même en condition d'utilisation sévère (véhicule chargé utilisé en Raid par exemple), tandis que le rainurage permet de nettoyer disques et plaquettes pour un freinage toujours efficace quelque soient les conditions de roulage (boue, sable...). Le complément indispensable de toute préparation tout-terrain sérieuse.

Informations Techniques :

Pour TOYOTA HDJ80 à partir de 1993. 336MM

Référence : **DBA786S**
Prix : **308,00 € TTC/PAIRE**

4000 series™ XS

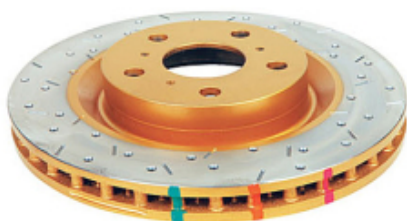

DISQUES AVANT DBA 4000 SERIES T3 311MM POUR TOYOTA FZJ HDJ HZJ 80 1990-1998

DBA a breveté son système de ventilation des disques "kangaroo Paw" ou Patte de Kangourou. Ce système permet une ventilation beaucoup plus efficace pour maintenir les disques aux températures les plus basses lors d'une utilisation intensive. L'utilisation du Kangaroo Paw en lieu et place des systèmes conventionnels à colonnes ou parois permet d'augmenter l'efficacité du refroidissement en comparaison avec la plupart des autres disques ventilés. Ce système réduit grandement le risque de...

Informations Techniques :

Diamètre extérieur : 311mm Diamètre intérieur : 105mm Epaisseur : 32mm

Référence : **DBA4784XS**
Prix : **541,00 € TTC/PAIRE**

4000 SERIES™ T3

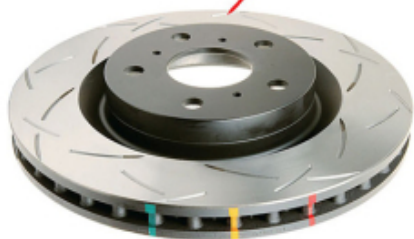

DISQUES AVANT DBA 4000 SERIES T3 311MM POUR TOYOTA HDJ80 12 ET 24S 1992-1998

DBA a breveté son système de ventilation des disques "kangaroo Paw" ou Patte de Kangourou. Ce système permet une ventilation beaucoup plus efficace pour maintenir les disques aux températures les plus basses lors d'une utilisation intensive. L'utilisation du Kangaroo Paw en lieu et place des systèmes conventionnels à colonnes ou parois permet d'augmenter l'efficacité du refroidissement en comparaison avec la plupart des autres disques ventilés. Ce système réduit grandement le risque de...

Informations Techniques :

Diamètre extérieur : 311mm Diamètre intérieur : 105mm Epaisseur : 32mm

Référence : **DBA4784S**
Prix : **482,00 € TTC/PAIRE**

EQUIPEMENTS POUR TOYOTA HDJ80 24S 1995-98



DISQUES AVANT DBA STREET SERIES T2 311MM POUR TOYOTA HDJ80 12 ET 24S 1992-1998

DBA a breveté son système de ventilation des disques "kangaroo Paw" ou Patte de Kangourou. Ce système permet une ventilation beaucoup plus efficace pour maintenir les disques aux températures les plus basses lors d'une utilisation intensive. L'utilisation du Kangaroo Paw en lieu et place des systèmes conventionnels à colonnes ou parois permet d'augmenter l'efficacité du refroidissement en comparaison avec la plupart des autres disques ventilés. Ce système réduit grandement le risque de...

Informations Techniques :

Diamètre extérieur : 311mm Diamètre intérieur : 105mm Epaisseur : 32mm Références compatibles : LEXUS 4351260090 A.B.S. 16611 A.B.S. 166110E ABE C32124ABE ABEX W0805 ACDelco AC2547D AE ADT34390 AP 24536 APEC braking DSK2002 APEC braking DSK2002 ASHIKA 60022005 ASHIKA 60022005 ASHUKI T60243 ATE 24013201111 ATE 24013201111 ATE 432111 AUGROS 5299799P BLUE PRINT ADT34390 BORG &...

Référence : **DBA784S**

Prix : **308,00 € TTC/PAIRE**

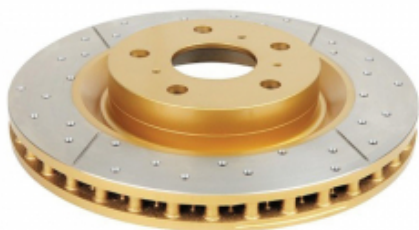

DISQUES AVANT PERCES RAINURES VENTILES DBA GOLD 311MM POUR TOYOTA HDJ80 A PARTIR DE 1993

Les disques de freins rainurés percés DBA garantissent un freinage optimal et constant. Le perçage assure une ventilation efficace même en condition d'utilisation sévère (véhicule chargé utilisé en Raid par exemple), tandis que le rainurage permet de nettoyer disques et plaquettes pour un freinage toujours efficace quelque soient les conditions de roulage (boue, sable...). Le complément indispensable de toute préparation tout-terrain sérieuse.

Informations Techniques :

Pour TOYOTA HDJ80 à partir de 1993.

Référence : **DBA784X**

Prix : **352,00 € TTC/PAIRE**

EQUIPEMENTS POUR TOYOTA HDJ80 24S 1995-98



FLEXIBLES DE FREINS RENFORCEE QUALITE AVIATION POUR TOYOTA HDJ 80 AVEC ABS

Leader mondial du flexible de frein, Goodridge a fait ses preuves en compétition depuis de nombreuses années. Issu de la compétition, le flexible est réalisé en Teflon avec une tresse de renfort en inox garantissant une très bonne résistance à la corrosion et à la température. Durite évitant la déformation du flexible lors du freinage et garantissant une distance de freinage plus courte.

Informations Techniques :

POUR TOYOTA HDJ 80 24S

Référence : **STY0801-7**

Prix : **190,00 € TTC/KIT**



JEU PLAQUETTES DE FREIN ARRIERE DBA STREET PERFORMANCE POUR TOYOTA LANDCRUISER J7/8/9/12/15 ET PAJERO IV

Les plaquettes de frein Street Performance (SP) de DBA ont été conçues pour les conducteurs à la recherche de performances de freinage améliorées. Les plaquettes de frein DBA Street Performance sont développées pour fournir une réponse de friction efficace à l'application de la pédale et offrir une faible usure et une minimisation de la poussière. DBA recommande les plaquettes de frein Street Performance pour une conduite au quotidien et les véhicules de performance, les 4x4 et les...

Informations Techniques :

HAUTEUR 44.1MM LONGUEUR 116.3MM EPAISSEUR 15.5MM

Référence : **DB1200SP**

Prix : **115,00 € TTC/JEU**



JEU PLAQUETTES DE FREIN ARRIERE DBA XTREME PERFORMANCE POUR TOYOTA LANDCRUISER J7/8/9/12/15 ET PAJERO IV

Les plaquettes de frein Xtreme Performance de DBA ont été conçues pour les conducteurs qui recherchent un mordant initial élevé et une consistance de friction de basses à hautes températures. La gamme XP est destinée aux applications lourdes, où des niveaux de friction plus élevés sont requis, afin de freiner en toute sécurité dans des conditions extrêmes. DBA recommande les plaquettes de frein Xtreme Performance pour les véhicules puissants, ainsi que le remorquage lourd et les 4 roues motrices...

Informations Techniques :

HAUTEUR 44.1 MM LONGUEUR 116.3 MM EPAISSEUR 15.5 MM

Référence : **DB1200XP**

Prix : **127,00 € TTC/JEU**

EQUIPEMENTS POUR TOYOTA HDJ80 24S 1995-98



JEU PLAQUETTES DE FREIN AVANT DBA STREET PERFORMANCE POUR TOYOTA RUNNER ET TOYOTA LANDCRUISER SERIE 8

Les plaquettes de frein Street Performance (SP) de DBA ont été conçues pour les conducteurs à la recherche de performances de freinage améliorées. Les plaquettes de frein DBA Street Performance sont développées pour fournir une réponse de friction efficace à l'application de la pédale et offrir une faible usure et une minimisation de la poussière. DBA recommande les plaquettes de frein Street Performance pour une conduite au quotidien et les véhicules de performance, les 4x4 et les SUV. Ils sont...

Informations Techniques :

HAUTEUR : 72 MM LONGUEUR : 119 MM EPAISSEUR : 15 MM

Référence : **DB1199SP**

Prix : **112,00 € TTC/JEU**



JEU PLAQUETTES DE FREIN AVANT DBA XTREME PERFORMANCE POUR TOYOTA LANDCRUISER SERIE 8

Les plaquettes de frein Xtreme Performance de DBA ont été conçues pour les conducteurs qui recherchent un mordant initial élevé et une consistance de friction de basses à hautes températures. La gamme XP est destinée aux applications lourdes, où des niveaux de friction plus élevés sont requis, afin de freiner en toute sécurité dans des conditions extrêmes. DBA recommande les plaquettes de frein Xtreme Performance pour les véhicules puissants, ainsi que le remorquage lourd et les 4 roues motrices...

Informations Techniques :

HAUTEUR : 72 MM LONGUEUR : 119 MM EPAISSEUR : 15 MM

Référence : **DB1199XP**

Prix : **122,00 € TTC/JEU**

EQUIPEMENTS POUR TOYOTA HDJ80 24S 1995-98



PLAQUETTES DE FREIN ARRIERE EBC GREENSTUFF POUR MITSUBISHI ET TOYOTA

Tous

Informations Techniques :

Cet article se monte sur les modèles suivants : - MITSUBISHI Pajero 3,2DiD et 3,8 V6 06- V8#/V9# (Modèle 5 portes - Hautes Performances) - TOYOTA HDJ80 12s, HZJ80 et FZJ80 90-95 11#J80 (Tous) - TOYOTA HDJ80 24s 95-98 11TJ82 - TOYOTA HZJ73 et HZJ75 4,2D 90-99 - TOYOTA HZJ78 et HZJ79 4,2D 99- - TOYOTA KDJ12# et GRJ12# 03-10 J12#/Z29J - TOYOTA KDJ150 et KDJ155 08/09- - TOYOTA KDJ90 et KDJ95 D4D 00-04 KDJ9#/Z99J - TOYOTA KZJ70 et KZJ73 3,0TD 93-96 - TOYOTA KZJ90, KZJ95 ET VZJ9# 96-00 11#J9#/Y99J - ...

Référence : MRP-2210GS

Prix : 79,43 € TTC/JEU



PLAQUETTES DE FREIN ARRIERE EBC ULTIMAX POUR MITSUBISHI ET TOYOTA

Tous

Informations Techniques :

Cet article se monte sur les modèles suivants : - MITSUBISHI Pajero 3,2DiD et 3,8 V6 06- V8#/V9# (Modèle 5 portes) - TOYOTA HDJ80 12s, HZJ80 et FZJ80 90-95 11#J80 (Tous) - TOYOTA HDJ80 24s 95-98 11TJ82 - TOYOTA HZJ73 et HZJ75 4,2D 90-99 - TOYOTA HZJ78 et HZJ79 4,2D 99- - TOYOTA KDJ12# et GRJ12# 03-10 J12#/Z29J - TOYOTA KDJ150 et KDJ155 08/09- - TOYOTA KDJ90 et KDJ95 D4D 00-04 KDJ9#/Z99J - TOYOTA KZJ70 et KZJ73 3,0TD 93-96 - TOYOTA KZJ90, KZJ95 ET VZJ9# 96-00 11#J9#/Y99J - TOYOTA LJ70 et LJ73 2°...

Référence : MRP-2210EBC

Prix : 57,27 € TTC/JEU



PLAQUETTES DE FREIN ARRIERE FORTIFIÉES TERRAIN TAMER POUR TOYOTA LANDCRUISER J7/8/9/12/15 ET PAJERO IV

Plaquettes de frein renforcées Terrain Tamer : performances et sécurité accrues pour véhicules tout-terrain Les plaquettes de frein renforcées Terrain Tamer sont spécialement conçues pour les véhicules soumis à des conditions d'utilisation difficiles : **Charges lourdes ** : elles sont idéales pour les véhicules transportant des charges importantes (augmentation du poids du véhicule ou remorquage d'une caravane). **Conditions extrêmes ** : elles sont parfaitement adaptées aux situations...

Référence : DB1200F

Prix : 100,00 € TTC/KIT

EQUIPEMENTS POUR TOYOTA HDJ80 24S 1995-98



PLAQUETTES DE FREIN AVANT EBC GREENSTUFF POUR TOYOTA HDJ80 12S/24S ET HZJ105

A partir de 08/92 - Pour disque diamètre 310mm

Informations Techniques :

Cet article se monte sur les modèles suivants : - TOYOTA HDJ80 12s, HZJ80 et FZJ80 90-95 11#J80 (A partir de 08/92 - Pour disque diamètre 310mm) - TOYOTA HDJ80 24s 95-98 11TJ82 (Hautes Performances) - TOYOTA HZJ105 4,2D 98- (Gamme Greenstuff - Hautes Performances)

Référence : MFP-2292GS

Prix : **123,91 € TTC/JEU**



PLAQUETTES DE FREIN AVANT EBC ULTIMAX POUR TOYOTA

A partir de 08/92 - Pour disque diamètre 310mm

Informations Techniques :

Pour les véhicules suivants : - TOYOTA HDJ80 12s, HZJ80 et FZJ80 90-95 11#J80 (Tous) - TOYOTA HDJ80 24s 95-98 11TJ8 - TOYOTA HZJ105 4,2D 98-

Référence : MFP-2292EBC

Prix : **51,53 € TTC/JEU**



PLAQUETTES DE FREIN AVANT FORTIFIÉES TERRAIN TAMER

Plaquettes de frein renforcées Terrain Tamer : performances et sécurité accrues pour véhicules tout-terrain Les plaquettes de frein renforcées Terrain Tamer sont spécialement conçues pour les véhicules soumis à des conditions d'utilisation difficiles : **Charges lourdes** : elles sont idéales pour les véhicules transportant des charges importantes (augmentation du poids du véhicule ou remorquage d'une caravane). **Conditions extrêmes** : elles sont parfaitement adaptées aux situations...

Référence : DB1199F

Prix : **100,00 € TTC/KIT**

FREINAGE STANDARD

EQUIPEMENTS POUR TOYOTA HDJ80 24S 1995-98

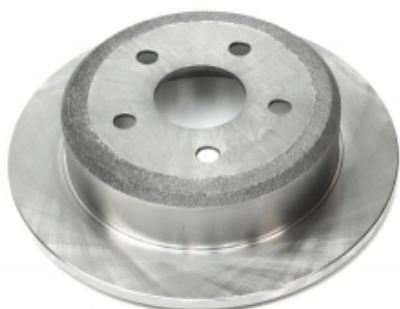

DISQUE DE FREIN ARRIERE POUR TOYOTA HDJ80 12S/24S

A partir de 08/92 - Diamètre 336mm

Informations Techniques :

Pour les véhicules suivants : TOYOTA HDJ80 12s, HZJ80 et FZJ80 90-95 11#J80 (A partir de 08/92 - Diamètre 336mm) TOYOTA HDJ80 24s 95-98 11TJ82

Référence : MRD-2219

Prix : 116,67 € TTC/PIECE



Photo non Contractuelle

DISQUE DE FREIN AVANT POUR TOYOTA HDJ80 12S/24S

A partir de 08/92 - Diamètre 310mm

Informations Techniques :

Pour les véhicules suivants : TOYOTA HDJ80 12s, HZJ80 et FZJ80 90-95 11#J80 (A partir de 08/92 - Diamètre 310mm) TOYOTA HDJ80 24s 95-98 11TJ82

Référence : MFD-2T02

Prix : 114,31 € TTC/PIECE



ETRIER DE FREIN ARRIERE DROIT ORIGINE POUR TOYOTA

Cet article se monte sur les modèles suivants : - TOYOTAHDJ80 12s, HZJ80 et FZJ8090-95 11#J80 - TOYOTAHDJ80 24s95-98 11TJ82 - TOYOTAHZJ73 et HZJ75 4,2D90-99 - TOYOTAHZJ78 et HZJ79 4,2D99- - TOYOTAKDJ90 et KDJ95 D4D00-04 KDJ9#/Z99J - TOYOTAKZJ70 et KZJ73 3,0TD93-96 - TOYOTAKZJ90, KZJ95 ET VZJ9#96-00 11#J9/#Y99J - TOYOTALJ70 et LJ73 2° série90-93

Informations Techniques :

PHOTOS NON CONTRACTUELLES

Référence : TLC00-E1002OE

Prix : 342,69 € TTC/PIECE

EQUIPEMENTS POUR TOYOTA HDJ80 24S 1995-98



ETRIER DE FREIN ARRIERE DROIT POUR TOYOTA

Cet article se monte sur les modèles suivants : - TOYOTAHDJ80 12s, HZJ80 et FZJ8090-95 11#J80 - TOYOTAHDJ80 24s95-98 11TJ82 - TOYOTAHZJ73 et HZJ75 4,2D90-99 - TOYOTAHZJ78 et HZJ79 4,2D99- - TOYOTAKDJ90 et KDJ95 D4D00-04 KDJ9#/Z99J - TOYOTAKZJ70 et KZJ73 3,0TD93-96 - TOYOTAKZJ90, KZJ95 ET VZJ9#96-00 11#J9/#Y99J - TOYOTALJ70 et LJ73 2° série90-93

Informations Techniques :

PHOTOS NON CONTRACTUELLES

Référence : TLC00-E1002

Prix : **94,74 € TTC/PIECE**



ETRIER DE FREIN ARRIERE GAUCHE ORIGINE POUR TOYOTA

Cet article se monte sur les modèles suivants : - TOYOTAHDJ80 12s, HZJ80 et FZJ8090-95 11#J80 - TOYOTAHDJ80 24s95-98 11TJ82 - TOYOTAHZJ73 et HZJ75 4,2D90-99 - TOYOTAHZJ78 et HZJ79 4,2D99- - TOYOTAKDJ90 et KDJ95 D4D00-04 KDJ9#/Z99J - TOYOTAKZJ70 et KZJ73 3,0TD93-96 - TOYOTAKZJ90, KZJ95 ET VZJ9#96-00 11#J9/#Y99J - TOYOTALJ70 et LJ73 2° série90-93

Informations Techniques :

PHOTOS NON CONTRACTUELLES

Référence : TLC00-E1001OE

Prix : **342,70 € TTC/PIECE**



ETRIER DE FREIN ARRIERE GAUCHE POUR TOYOTA

Cet article se monte sur les modèles suivants : - TOYOTAHDJ80 12s, HZJ80 et FZJ8090-95 11#J80 - TOYOTAHDJ80 24s95-98 11TJ82 - TOYOTAHZJ73 et HZJ75 4,2D90-99 - TOYOTAHZJ78 et HZJ79 4,2D99- - TOYOTAKDJ90 et KDJ95 D4D00-04 KDJ9#/Z99J - TOYOTAKZJ70 et KZJ73 3,0TD93-96 - TOYOTAKZJ90, KZJ95 ET VZJ9#96-00 11#J9/#Y99J - TOYOTALJ70 et LJ73 2° série90-93

Informations Techniques :

PHOTOS NON CONTRACTUELLES

Référence : TLC00-E1001

Prix : **94,74 € TTC/PIECE**

EQUIPEMENTS POUR TOYOTA HDJ80 24S 1995-98

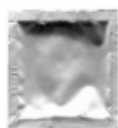

KIT COULISSEAUX pour 1 étrier

KIT COULISSEAUX pour 1 étrier Cet article se monte sur les modèles suivants : TOYOTAFJ Cruiser06- GSJ15(Coulisseaux inclus) TOYOTAFZJ8090-95 11UJ80(Coulisseaux inclus) TOYOTAGRJ120 et GRJ12503-10 AU29J / BU29J(Coulisseaux inclus) TOYOTAHDJ80 12s90-95 11TJ80(Coulisseaux inclus) TOYOTAHDJ80 24s95-98 11TJ82(Coulisseaux inclus) TOYOTAHZJ70, HZJ73 et HZJ7590-99(Coulisseaux inclus) TOYOTAHZJ8090-95 11PJ80(Coulisseaux inclus) TOYOTAKDJ120 et KDJ12503-10 AZ29J /...

Référence : TLC91-KCERO

Prix : **13,25 € TTC/PIECE**



KIT DE MONTAGE DE PLAQUETTES ARRIERE POUR TOYOTA

KIT DE MONTAGE DE PLAQUETTES ARRIERE POUR TOYOTA

Informations Techniques :

Pour les véhicules suivants : TOYOTA HDJ80 12s, HZJ80 et FZJ80 90-95 11#J80 TOYOTA HDJ80 24s 95-98 11TJ82 TOYOTA HZJ73 et HZJ75 4,2D 90-99 TOYOTA HZJ78 et HZJ79 4,2D 99- TOYOTA KZJ70 et KZJ73 3,0TD 93-96 TOYOTA LJ70 et LJ73 2° série 90-93

Référence : TLC72-KPR00

Prix : **19,45 € TTC/KIT**

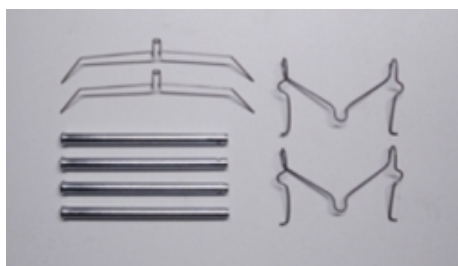

KIT DE MONTAGE DE PLAQUETTES POUR TOYOTA

PHOTO CONTRACTUELLE longueur axe 110mm

Informations Techniques :

Cet article se monte sur les modèles suivants : 4x4 TOYOTAHDJ100 4,2TD98-08 11TJA0 et HC05J 4x4 TOYOTAHDJ80 24s95-98 11TJ82 4x4 TOYOTAUZJ100 V8 4,7l 32s98-08 11WJA0 et HT05J

Référence : TLC91-KPA02

Prix : **18,20 € TTC/KIT**

EQUIPEMENTS POUR TOYOTA HDJ80 24S 1995-98



KIT MACHOIRES DE FREIN A MAIN AVEC KIT DE MONTAGE

MÂCHOIRES DE FREIN A MAIN AVEC KIT DE MONTAGE Le kit comprend : - Jeu de 4 mâchoires de frein à main - Kit complet de ressorts Pour les véhicules : TOYOTA LANDCRUISER BJ40 DE 3/1969 A 7/1980 TOYOTA LANDCRUISER BJ42 A PARTIR DE 8/1980 TOYOTA LANDCRUISER FJ40 A PARTIR DE 3/1969 TOYOTA LANDCRUISER FJ45 A PARTIR DE 3/1969 TOYOTA LANDCRUISER FJ55 DE 1/1975 A 7/1980 TOYOTA LANDCRUISER FZJ80 A PARTIR DE 8/1992 TOYOTA LANDCRUISER FZJ100 A PARTIR DE 1/1998 TOYOTA...

Référence : **HBSK3**
Prix : **153,00 € TTC/PIECE**



PLAQUETTES DE FREIN ARRIERE POUR MITSUBISHI ET TOYOTA

Tous

Informations Techniques :

Cet article se monte sur les modèles suivants : - MITSUBISHI Pajero 3,2DiD et 3,8 V6 06- V8#/V9# (Modèle 5 portes) - TOYOTA HDJ80 12s, HZJ80 et FZJ80 90-95 11#J80 (Tous) - TOYOTA HDJ80 24s 95-98 11TJ82 - TOYOTA HZJ73 et HZJ75 4,2D 90-99 - TOYOTA HZJ78 et HZJ79 4,2D 99- - TOYOTA KDJ12# et GRJ12# 03-10 J12#/Z29J - TOYOTA KDJ150 et KDJ155 08/09- - TOYOTA KDJ90 et KDJ95 D4D 00-04 KDJ9#/Z99J - TOYOTA KZJ70 et KZJ73 3,0TD 93-96 - TOYOTA KZJ90, KZJ95 ET VZJ9# 96-00 11#J9/#Y99J - TOYOTA LJ70 et LJ73 2°...

Référence : **MRP-2210**
Prix : **39,14 € TTC/JEU**



PLAQUETTES DE FREIN AVANT POUR TOYOTA HDJ80 12S/24S ET HZJ105

A partir de 08/92 - Pour disque diamètre 310mm

Informations Techniques :

Pour les véhicules suivant : TOYOTA HDJ80 12s, HZJ80 et FZJ80 90-95 11#J80 (Tous) TOYOTA HDJ80 24s 95-98 11TJ82 TOYOTA HZJ105 4,2D 98-

Référence : **MFP-2292**
Prix : **40,70 € TTC/JEU**

EQUIPEMENTS POUR TOYOTA HDJ80 24S 1995-98



REPARTITEUR DE FREIN (ORIGINE CONSTRUCTEUR) TOYOTA HDJ80

Cet article se monte sur les modèles suivants : 4x4
TOYOTAFZJ8090-95 11UJ80 4x4 TOYOTAHDJ80 12s90-95 11TJ80
4x4 TOYOTAHDJ80 24s95-98 11TJ82 4x4 TOYOTAHZJ8090-95
11PJ80

Référence : TLC81-47910
Prix : 445,78 € TTC/PIECE

INJECTION



INJECTEUR COMPLET ORIGINE TOYOTA

Pièce d'origine TOYOTA injecteur neuf DENSO Référence gravée sur
porte injecteur: ND6010 livré complet avec: -joint pare flamme -joint
torique -joint retour + banjo -joint de raccord sur culasse Réfs
équivalentes : 2360019067 2360019066 0935006010 093500-6010
23600-19066

Référence : 23600-19067
Prix : 399,00 € TTC/PIECE

KIT DE RÉFECTION



KIT DE REFECTION D'ETANCHEITE ET PIVOTS POUR TOYOTA HDJ 80 ET HZJ71/76/78/79/105

kit de refectons d'étanchetités des pivots (pour les deux cotés)
TERRAIN TAMER pièces de qualité origine, roulement de marque
KOYO contient l'ensembles des joints moyeu et pivot (joint de bols)
roulements pivots ainsi que les cales de réglages et verrouillage
ecrous de moyeu. Pour les véhicules suivants : Toyota Landcruiser
serie 70 : HZJ71 De 08/1999à 08/2012 HZJ76 De 01/2007à 08/2012
HZJ78/79 De 08/1999à 08/2012 Toyota Landcruiser serie 80 : FZJ80
4,5i 24V...

Informations Techniques :

*Kit de réfection Terrain Tamer avec pièces d'équipementier origine kit
adapté pour les véhicules suivants : * TOYOTA HDJ80 12s
01/90-01/95 11TJ80 * TOYOTA HDJ80 24s 01/95-01/98 11TJ82 *
TOYOTA HZJ105 4,2D 01/98-... * TOYOTA HZJ78 et HZJ79 4,2D
08/99-...*

Référence : SH5
Prix : 205,00 € TTC/KIT

EQUIPEMENTS POUR TOYOTA HDJ80 24S 1995-98



KIT DE REFECTION D'ETANCHEITE ET PIVOTS POUR TOYOTA HDJ80 FZJ80 HZJ71/76/78/79/80/105

kit de refections d'étanchetités des pivots (pour les deux cotés)
TERRAIN TAMER pièces de qualité origine, roulement de marque KOYO contient l'emsembles des joints moyeu et pivot (joint de bols) roulements pivots bague bronze ainsi que les cales de réglages et verrouillage ecrous de moyeu. Toyota Landcruiser serie 70 : HZJ71 De 08/1999à 08/2012 HZJ76 De 01/2007à 08/2012 HZJ78/79 De 08/1999à 08/2012 Toyota Landcruiser serie 80 : FZJ80 4,5i 24V 92-97 De 08/1992 à...

Référence : SH7
Prix : 334,00 € TTC/KIT



KIT DE REFECTION DE BOITE 5 VITESSES POUR TOYOTA HDJ80 12S/24S

Kit Terrain Tamer comprenant l'ensemble des roulements et joint. Ce kit est adapté pour les véhicules suivants : TOYOTA HDJ80 12s 01/90-01/95 11TJ80 (Sauf Boite Automatique TOYOTA HDJ80 24s 01/95-01/98 11TJ82

Référence : GBK6
Prix : 710,00 € TTC/KIT



KIT DE REFECTION DE BOITE DE TRANSFERT POUR TOYOTA HDJ80 12S/24S

Kit Terrain Tamer

Informations Techniques :

Ce kit est adapté pour les véhicules suivants : * TOYOTA HDJ80 12s 01/90-01/95 11TJ80 (Pour modèle avec Viscocoupleur) * TOYOTA HDJ80 24s 01/95-01/98 11TJ82 (Pour modèle avec Viscocoupleur)

Référence : TK8
Prix : 764,00 € TTC/KIT

EQUIPEMENTS POUR TOYOTA HDJ80 24S 1995-98



KIT de REFECTION de DIFFERENTIEL

Arrière - Modèle sans blocage de différentiel

Référence : TLC81-KRDR1

Prix : 357,00 € TTC/PIECE

EQUIPEMENTS POUR TOYOTA HDJ80 24S 1995-98



KIT de REFECTION de DIFFERENTIEL

Arrière - Modèle avec blocage de différentiel

Informations Techniques :

PHOTO NON CONTRACTUELLE

Référence : TLC82-KRDR2

Prix : 516,86 € TTC/PIECE



KIT de REFECTION de DIFFERENTIEL

Avant

Référence : TLC81-KRDV1

Prix : 452,20 € TTC/PIECE



KIT de REFECTION de DIFFERENTIEL

Avant - Modèle avec blocage de différentiel

Informations Techniques :

PHOTO NON CONTRACTUELLE

Référence : TLC82-KRDV2

Prix : 534,06 € TTC/PIECE



KIT DE REFECTION DE DIFFERENTIEL POUR TOYOTA

Kit Terrain Tamer

Informations Techniques :

Ce kit est adapté pour les véhicules suivants : - TOYOTA HDJ80 12s 11TJ80 01/90-01/95 (Avant - Modèle sans blocage de différentiel) - TOYOTA HDJ80 24s 11TJ82 01/95-01/98 (Avant - Modèle sans blocage de différentiel) - TOYOTA HZJ73 et HZJ75 4,2D 01/90-08/99 (Avant - Modèle sans blocage de différentiel) - TOYOTA LJ70/73 à partir de 90 (Avant - Modèle sans blocage de différentiel)

Référence : DK4

Prix : 335,00 € TTC/KIT

EQUIPEMENTS POUR TOYOTA HDJ80 24S 1995-98



KIT DE REFECTION DE DIFFERENTIEL POUR TOYOTA

Kit Terrain Tamer

Informations Techniques :

Ce kit est adapté pour les véhicules suivants : * TOYOTA HDJ80 12s 01/90-01/95 11TJ80 (Arrière - Modèle sans blocage de différentiel) * TOYOTA HDJ80 24s 01/95-01/98 11TJ82 (Arrière - Modèle sans blocage de différentiel) * TOYOTA HZJ73 et HZJ75 4,2D 01/90-08/99 (Arrière - Modèle sans blocage de différentiel) * TOYOTA LJ70/73 à partir de 90 (Arrière - Modèle sans blocage de différentiel)

Référence : DK3

Prix : 265,00 € TTC/KIT



KIT DE REFECTION DE DIFFERENTIEL POUR TOYOTA AVANT AVEC BLOCAGE

Kit de réparation du différentiel avant Terrain Tamer, pour modèle équipé du blocage de différentiel d'origine. Contient les roulements du boîtier différentiel et du pignon d'attaque ainsi que la bague d'écrasement, écrou de tulipe et tous les joints. Roulements Koyo et joint en qualité équipementier d'origine.

Informations Techniques :

Ce kit est adapté pour les véhicules suivants : - TOYOTA HDJ80 12s 11TJ80 01/90-01/95 (Avant - Modèle avec blocage de différentiel) - TOYOTA HDJ80 24s 11TJ82 01/95-01/98 (Avant - Modèle avec blocage de différentiel) - TOYOTA HZJ73 et HZJ75 4,2D 01/90-08/99 (Avant - Modèle avec blocage de différentiel) - TOYOTA LJ70/73 à partir de 90 (Avant - Modèle avec blocage de différentiel)

Référence : DK4DL

Prix : 452,00 € TTC/KIT



KIT DE REFECTION DE DIFFERENTIEL POUR TOYOTA AVEC BLOCAGE

Kit de réparation du différentiel avant Terrain Tamer, pour modèle équipé du blocage de différentiel d'origine. Contient les roulements du boîtier différentiel et du pignon d'attaque ainsi que la bague d'écrasement, écrou de tulipe et tous les joints. Roulements Koyo et joint en qualité équipementier d'origine.

Informations Techniques :

Ce kit est adapté pour les véhicules suivants : * TOYOTA HDJ80 12s 01/90-01/95 11TJ80 (Arrière - Modèle avec blocage de différentiel) * TOYOTA HDJ80 24s 01/95-01/98 11TJ82 (Arrière - Modèle avec blocage de différentiel) * TOYOTA HZJ73 et HZJ75 4,2D 01/90-08/99 (Arrière - Modèle avec blocage de différentiel) * TOYOTA LJ70/73 à partir de 90 (Arrière - Modèle avec blocage de différentiel)

Référence : DK3DL

Prix : 383,00 € TTC/KIT

EQUIPEMENTS POUR TOYOTA HDJ80 24S 1995-98



KIT SOLENOIDE/RELAIS COMPLET POUR REFECTION DEMARREUR POUR TOYOTA *ORIGINE TOYOTA*

Les 4x4 Toyota connaissent un problème récurrent : la panne du démarreur ! Bien que les symptômes évoquent une batterie défaillante, c'est souvent le démarreur qui est en cause. Grâce au kit de réfection du démarreur, vous trouverez toutes les pièces nécessaires pour la remise en état de cette organe essentiel. De plus, vous ferez une substantielle économie comparé au coût du remplacement par un neuf. Pièce d'origine constructeur 28150-17030 / 28150-17020 voir l'article (Univers Toy,...

Informations Techniques :

Kit complet avec des contacts permettant une rénovation durable de votre démarreur TOYOTA Montage facile

Référence : 28150-17030
Prix : 129,00 € TTC/PIECE



KIT SOUFFLET DE PROTECTION DE BOL DE DIRECTION TOYOTA

Pour les bols d'essieu avant. Pour empêcher l'entrée d'eau, de boue, de poussière, etc. Pour Toyota Land Cruiser

Référence : TTSBBK
Prix : 210,00 € TTC/KIT

KIT DE ROULEMENT / MOYEURS



FUSEE PORTE ROULEMENT

Pièce Générique

Informations Techniques :

PHOTO NON CONTRACTUELLE

Référence : TLC81-43401T
Prix : 134,05 € TTC/PIECE

EQUIPEMENTS POUR TOYOTA HDJ80 24S 1995-98



FUSEE PORTE ROULEMENT HDJ80 TERRAIN TAMER

Pièce de qualité supérieur terrain tamer livré avec la bague bronze équipé d'une cage à aiguille

Référence : 43401-60080TT

Prix : 249,00 € TTC/PIECE



KIT DE ROULEMENTS DE ROUES ARRIERE TERRAIN TAMER (AVEC DISQUE DE FREINS)

Les kits de roulement de roues Terrain Tamer contiennent des pièces de qualité origine, avec des roulements Koyo et joint spi origine.

Référence : WBK3

Prix : 62,00 € TTC/KIT



KIT DE ROULEMENTS DE ROUES RENFORCES ARRIERE TERRAIN TAMER

Roulement: Fabriqués à partir d'un acier cémenté, ces roulements sont dix fois plus résistants que l'origine. Le procédé de traitement diffère des autres gammes et accroît le coefficient de dureté des roulements. Résistance accrue aux efforts et à l'usure. Les tests de dureté Rockwell effectués montrent une résistance 2.5 fois supérieur à un roulement d'origine. Joint spi: Conçu de manière unique et imaginé par Terrain Tamer, les avantages de ces joints sont multiples, surtout dans des...

Référence : WBK3HP

Prix : 130,00 € TTC/KIT



KIT DE ROULEMENTS DE ROUES RENFORCES AVANT TERRAIN TAMER

Roulement: Fabriqués à partir d'un acier cémenté, ces roulements sont dix fois plus résistants que l'origine. Le procédé de traitement diffère des autres gammes et accroît le coefficient de dureté des roulements. Résistance accrue aux efforts et à l'usure. Les tests de dureté Rockwell effectués montrent une résistance 2.5 fois supérieur à un roulement d'origine. Joint spi: Conçu de manière unique et imaginé par Terrain Tamer, les avantages de ces joints sont multiples, surtout dans des...

Référence : WBK2HP

Prix : 135,00 € TTC/KIT

EQUIPEMENTS POUR TOYOTA HDJ80 24S 1995-98



KIT PIVOT ET ROULEMENTS DE ROUES POUR LES 2 COTES POUR TOYOTA LANDCRUISER HDJ80 FZJ80 HZJ71/76/78/79/80/105

Les kits de rénovation de pivots et roulements de roues incluent tous les roulements, sps, joints, cales, feutrine etc., nécessaire à la réfection des pivots et des roulements de roues. Ces derniers sont composés avec des pièces de qualité d'origine (Koyo ou autres). Ils contiennentle nécessaire pour les 2 côtés. Pour les véhicules suivants : Toyota Landcruiser serie 70 : HZJ71 De 08/1999à 08/2012 HZJ76 De 01/2007à 08/2012 HZJ78/79 De 08/1999à 08/2012 Toyota Landcruiser serie 80...

Référence : SH5WB
Prix : **307,00 € TTC/KIT**



KIT PIVOT ET ROULEMENTS DE ROUES POUR LES 2 COTES AVEC ROULEMENT À AIGUILLE ET BAGUE DE FUSEE BRONZE INCLUS POUR TOYOTA HDJ80 FZJ80 HZJ71/76/78/79/80/105

Les kits de rénovation de pivots et roulements de roues incluent tous les roulements, sps, joints, cales, feutrine etc., nécessaire à la réfection des pivots et des roulements de roues. Ces derniers sont composés avec des pièces de qualité d'origine (Koyo ou autres). Ils contiennentle nécessaire pour les 2 côtés. Toyota Landcruiser serie 70 : HZJ71 De 08/1999à 08/2012 HZJ76 De 01/2007à 08/2012 HZJ78/79 De 08/1999à 08/2012 Toyota Landcruiser serie 80 : FZJ80 4,5i 24V...

Référence : SH7WB
Prix : **379,00 € TTC/KIT**



KIT PIVOT ET ROULEMENTS DE ROUES RENFORCES POUR LES 2 COTES AVEC BAGUE ET ROULEMENT DE FUSEE

Roulement: Fabriqués à partir d'un acier cémenté, ces roulements sont dix fois plus résistants que l'origine. Le procédé de traitement diffère des autres gammes et accroît le coefficient de dureté des roulements. Résistance accrue aux efforts et à l'usure. Les tests de dureté Rockwell effectuésmontrent une résistance 2.5 fois supérieur à un roulement d'origine. Joint spi: Conçu de manière unique et imaginépar Terrain Tamer, les avantages de ces joints sont multiples, surtout dans des...

Référence : SH7WBHP
Prix : **491,00 € TTC/KIT**

EQUIPEMENTS POUR TOYOTA HDJ80 24S 1995-98



KIT PIVOT ET ROULEMENTS DE ROUES RENFORCES POUR LES 2 COTES POUR TOYOTA LANDCRUISER HDJ80 FZJ80 HZJ71/76/78/79/80/105

Roulement: Fabriqués à partir d'un acier cémenté, ces roulements sont dix fois plus résistants que l'origine. Le procédé de traitement diffère des autres gammes et accroît le coefficient de dureté des roulements. Résistance accrue aux efforts et à l'usure. Les tests de dureté Rockwell effectués montrent une résistance 2.5 fois supérieur à un roulement d'origine. Joint spi: Conçu de manière unique et imaginé par Terrain Tamer, les avantages de ces joints sont multiples, surtout dans des...

Référence : SH5WBHP
Prix : **404,00 € TTC/KIT**



KIT ROULEMENT DE ROUE AVANT OU ARRIERE TERRAIN TAMER

kit de roulement de roues en pieces de qualité origine rolements Koyo et joint spi origine. Véhicules comptibles: Toyota Hilux LN65 - Avant Toyota Land Cruiser BJ40/42 - Avant Toyota Land Cruiser FJ60/62 - Avant Toyota Land Cruiser HJ60/61 - Avant Toyota Land Cruiser HJ40/47 - Avant Toyota Land Cruiser BJ70/73/74/75 - Avant Toyota Land Cruiser FJ45- Avant Toyota Landcruiser FJ55 - Avant Toyota Land Cruiser FJ70/73/75 - Avant Toyota Land Cruiser FZJ70/75 - Avant Toyota Land...

Référence : WBK2
Prix : **62,00 € TTC/PIECE**

PIÈCES MOTEUR

BAS MOTEUR



BLOC EMBIELLE TOYOTA HDJ80/100 [Origine constructeur]

Cet article se monte sur les modèles suivants : 4x4 TOYOTAHDJ100 4,2TD98-08 11TJA0 et HC05J 4x4 TOYOTAHDJ80 24s95-98 11TJ82

Référence : T1HDF-11400
Prix : **7 496,00 € TTC/PIECE**

COURROIE ACCESSOIRE

EQUIPEMENTS POUR TOYOTA HDJ80 24S 1995-98

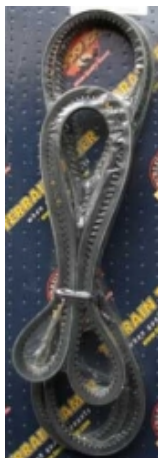

JEU COMPLET DE COURROIES & ACCESSOIRES POUR TOYOTA HDJ80 24S

Avec courroie de climatisation

Informations Techniques :

Pour les véhicule suivants : TOYOTA HDJ80 24s 95-98 11TJ82 (Avec courroie de climatisation) Photo non contractuelle.

Référence : T1HDF-KCA01

Prix : 89,31 € TTC/KIT

JOINTS



JOINT DE BOUCHON DE VIDANGE D'HUILE TOYOTA

JOINT POUR VIS DE VIDANGE TOYOTA

Référence : 90430-12031

Prix : 1,30 € TTC/PIECE



JOINT de CULASSE 1 Trou

4,2TD - Ajusa

Référence : MGH-15800

Prix : 70,76 € TTC/PIECE

EQUIPEMENTS POUR TOYOTA HDJ80 24S 1995-98

JOINT de CULASSE 3 Trous

4,2TD - Ajusa

Référence : MGH-15810
Prix : 100,15 € TTC/PIECE



JOINT de CULASSE 5 Trous

4,2TD - Ajusa

Référence : MGH-15820
Prix : 101,06 € TTC/PIECE



KIT DE JOINTS DE TURBO POUR HDJ 80 12S

Comprenant l'ENSEMBLE DES JOINTS D'ORIGINE NÉCESSAIRES
POUR LE REMPLACEMENT DU TURBO

Référence : 04175-17020K
Prix : 198,00 € TTC/KIT



KIT DISTRIBUTION

EQUIPEMENTS POUR TOYOTA HDJ80 24S 1995-98



KIT DE DISTRIBUTION COMPLET EQUIPEMENTIER ORIGINE POUR TOYOTA 1HD-FT HDJ80 24S HDJ100

Kit pour le remplacement de la courroie de distribution Le constructeur préconise un remplacement tous les 5 ans ou 100 000kms Kit complet comprend: Courroie de distribution Galet tendeur Tendeur hydraulique

Informations Techniques :

TOYOTA : Land Cruiser série 70 1999-> HDJ79 4,2TD (2001 -> 2007) 1HD-FTE / 204cv HDJ78 4,2TD (2001 -> 2007) 1HD-FTE / 204cv Land Cruiser série 100 HDJ100 ph.3 4.2 TD 24s (2005 -> 2007) 1HD-FTE / 205cv HDJ100 ph.2 4.2 TD 24s (2002 -> 2005) 1HD-FTE / 205cv HDJ100 ph.1 4.2 TD 24s (1998 -> 2002) 1HD-FTE / 204cv Land Cruiser série 80 HDJ80 4.2 TD 24s (1995 -> 1998) 1HD-FT / 170cv

Référence : **KD-1HDFT24**

Prix : **198,00 € TTC/KIT**

POCHETTE DE RODAGE

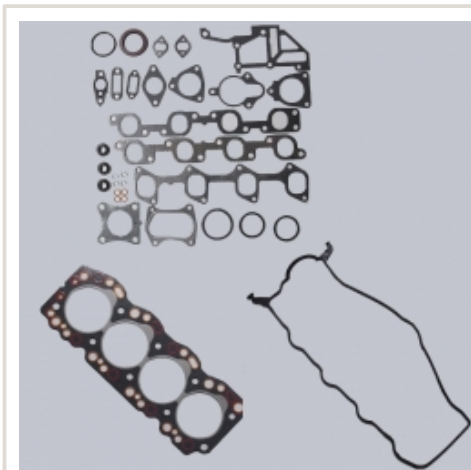

POCHETTE de RODAGE Sans JOINT de culasse

Ajusa

Informations Techniques :

PHOTO NON CONTRACTUELLE

Référence : **MRGS-09600**

Prix : **269,23 € TTC/PIECE**

POCHETTE MOTEUR



POCHETTE MOTEUR Sans JOINT de culasse

Ajusa

Informations Techniques :

PHOTO NON CONTRACTUELLE

Référence : **MEGS-12900**

Prix : **366,82 € TTC/PIECE**

EQUIPEMENTS POUR TOYOTA HDJ80 24S 1995-98



POCHETTE MOTEUR Sans JOINT de culasse

Pièce d'origine Constructeur

Informations Techniques :

PHOTO NON CONTRACTUELLE

Référence : T1HDF-17041

Prix : 507,21 € TTC/PIECE

TURBO



TURBO POUR TOYOTA HDJ80 4.2L TD DE 1995 A 1998

TURBO POUR TOYOTA LandCruiser HDJ80 4.2l TD DE 1995 A 1998

Référence : T809A64

Prix : 792,00 € TTC/PIECE



TURBO TERRAIN TAMER POUR TOYOTA HDJ80 12S/24S

Turbo Terrain Tamer en remplacement du turbod'origine, qualité identique à l'origine. Garantie 12 mois, 20.000km.

Informations Techniques :

Pour Référence Origine 17201-17010

Référence : 17201-17010TT

Prix : 1 205,00 € TTC/PIECE

REFROIDISSEMENT

EQUIPEMENTS POUR TOYOTA HDJ80 24S 1995-98



JEU COMPLET DE DURITS DE REFROIDISSEMENT POUR TOYOTA HDJ80

POUR TOYOTA HDJ80 12S ET 24S Turbo Diesel Contient las durites inférieur et supérieur de radiateur départ à froid et turbo , fournit avec les collier de serrage. durites de chauffage vendu séparément. indispensable pour un départ en raid !

Référence : HK049

Prix : 98,00 € TTC/PIECE



JEU DE DURITES DE CHAUFFAGE POUR TOYOTA HDJ80 24S 1995-1998

Kit complet de durites de chauffage Terrain Tamer HHK008A – Toyota HDJ80 24s (1995-1998) Assurez le fonctionnement optimal du système de chauffage et de refroidissement de votre Toyota Land Cruiser HDJ80 24s avec le kit complet de durites de chauffage Terrain Tamer HHK008A. Conçu pour les 4x4, ce kit permet au liquide de refroidissement chaud de circuler efficacement du moteur vers le radiateur et de retour, garantissant que votre moteur reste à la température idéale et que votre habitacle...

Référence : HHK008A

Prix : 159,00 € TTC/PIECE



JEU DE DURITES DE REFROIDISSEMENT DE RADIATEUR POUR TOYOTA HDJ80

Contient la durite inférieur et supérieur de radiateur, fournit avec les collier de serrage indispensable pour un départ en raid !

Référence : HK050

Prix : 51,00 € TTC/PIECE



POMPE à EAU Equipementier Origine

4,2TD équivalent à : 1610019235

Informations Techniques :

PHOTO NON CONTRACTUELLE

Référence : MWP-4T110E

Prix : 95,55 € TTC/PIECE

EQUIPEMENTS POUR TOYOTA HDJ80 24S 1995-98



POMPE A EAU TERRAIN TAMER POUR TOYOTA LANDCRUISER

Nouvelle gamme de pompes à eau de Terrain Tamer. Fabriqués et testés selon les normes ISO / TS16949: 2009, ces nouvelles pompes sont usinées avec précision dans la masse, des roulements renforcés, des joints toriques en nitrile et des joints spi en céramique. POME A EAU TERRAIN TAMER POUR TOYOTA LANDCRUISER TOYOTA LANDCRUISER HDJ80 A PARTIR DE 1990 TOYOTA LANDCRUISER HDJ100 A PARTIR DE 1998 TOYOTA LANDCRUISER HZJ105 A PARTIR DE 1998 TOYOTA LANDCRUISER HZJ70 A PARTIR DE...

Référence : 16100-19235TT

Prix : 159,00 € TTC/PIECE



VISCOCOUPLEUR de Ventilateur

Sauf 4,5i

Référence : MVF-4206

Prix : 126,99 € TTC/PIECE

206 *Reproduction interdite*

SILENT-BLOCS



KIT SILENT-BLOCS Polyuréthane

Pour Barre Panhard Avant

Référence : SPF0445K

Prix : 75,71 € TTC/PIECE

JPU-0445 *Reproduction interdite*

EQUIPEMENTS POUR TOYOTA HDJ80 24S 1995-98



KIT SILENT-BLOCS Polyuréthane

Pour 2 Tirants + Barre Panhard Avant - Existe avec excentriques

Informations Techniques :

PHOTO NON CONTRACTUELLE

Référence : KIT0085K
Prix : 328,91 € TTC/PIECE



KIT SILENT-BLOCS Polyuréthane pour Barre Panhard Arrière TOYOTA HDJ80/HZJ105

Pour Barre Panhard Arrière

Référence : SPF0439K
Prix : 76,03 € TTC/PIECE



KIT SILENT-BLOCS Polyuréthane Pour les 6 Tirants de Ponts & les 2 Barres Panhard pour Toyota HDJ80 ET HZJ105

Pour les 6 Tirants de Ponts & les 2 Barres Panhard

Référence : KIT0058K
Prix : 678,34 € TTC/PIECE



SILENT-BLOCS Excentriques Polyuréthane (X4) De Tirants de pont Avant côté pont - Réhausse inférieure à 10cm

De Tirants de pont Avant côté pont - Réhausse inférieure à 10cm

Référence : SPF1721K
Prix : 215,69 € TTC/PIECE

EQUIPEMENTS POUR TOYOTA HDJ80 24S 1995-98

SILENT-BLOCS POLYURETHANE SUPERPRO POUR TOYOTA

Cavaliers de barre stabilisatrice Ø 28mm - Hauteur 38mm

Référence : **SPF1155-28K**

Prix : **35,50 € TTC/KIT**



SUSPENSION

GRAISSEUR POUR FUSEE POUR TOYOTA LAND CRUISER ET HILUX

Permet de graisser le roulement intérieur sans démonter la fusée
Augmente la durée de vie des roulements Compatible avec toutes les
broches filetées Toyota

Informations Techniques :

Poids : 0.240Kg Longueur : 15cm Largeur : 5.5cm Hauteur : 24cm

Référence : **TTSGT**

Prix : **91,00 € TTC/PIECE**



VIS AMORTISSEUR TOYOTA

Référence : **90119-12088**

Prix : **7,00 € TTC/PIECE**



TRANSMISSION

BOITE DE VITESSES

EQUIPEMENTS POUR TOYOTA HDJ80 24S 1995-98



BOITE de VITESSES Manuelle TOYOTA HDJ80 [Origine Constructeur]

Cet article se monte sur les modèles suivants : 4x4 TOYOTAHDJ80 12s90-95 11TJ80 4x4 TOYOTAHDJ80 24s95-98 11TJ82

Référence : **TLC81-33030**
Prix : **4 830,00 € TTC/PIECE**

CARDAN



CROISILLON AR 32X92MM [Equipementier Origine]

32x92 mm

Référence : **MUJ-5202**
Prix : **40,80 € TTC/BOITE**



CROISILLON DE TRANSMISSION POUR TOYOTA LAND CRUISER Ø 29 x 77.3 MM

CROISILLON de TRANSMISSION - Pièce neuve origine constructeur
compatibilité : TOYOTA : 4 Runner Gen II 3,0 TD (1993 -> 1997) 1KZ-T
Gen II 2,4 TD (1990 -> 1997) 2L-TII Gen II 3,0i V6 es (1989 -> 1995)
3VZ-E FJ Cruiser 4,0 V6 24V es (2010 ->) 1GR-FE / 260cv 4,0 V6
24V es (2006 -> 2010) 1GR-FE / 239cv Hilux 1979->1998 - lames av /
ar YN67 2,2 es (1986 -> 1989) 4Y / 93cv RN61 2,4 es (1983 -> 1989)
22R / 113cv RN46 2,0 es (1979 -> 1985) 18R / 86cv RN36 2,0 es
(1979 -> 1985) 18R /...

Référence : **TOY-04371-60070Z**
Prix : **120,00 € TTC/PIECE**

EQUIPEMENTS POUR TOYOTA HDJ80 24S 1995-98



CROISILLON DE TRANSMISSION POUR TOYOTA LAND CRUISER Ø 32.2 x 92 MM

CROISILLON de TRANSMISSION - Pièce neuve origine constructeur COMPATIBILITÉ / Land Cruiser série 100 UZJ100 4.7i V8 32s es (2002 -> 2007) 2UZ-FE / 235cv UZJ100 4.7i V8 32s es (1998 -> 2002) 2UZ-FE / 235cv HZJ105 4.2 D (1998 -> 2007) 1HZ / 120cv HDJ100 ph.3 4.2 TD 24s (2005 -> 2007) 1HD-FTE / 205cv HDJ100 ph.2 4.2 TD 24s (2002 -> 2005) 1HD-FTE / 205cv HDJ100 ph.1 4.2 TD 24s (1998 -> 2002) 1HD-FTE / 204cv FZJ105 4,5i es (1993 -> 2005) 1FZ-FE / 215cv FZJ100 4,5i es (1998 -> 2006) 1FZ-FE / ...

Référence : TOY-04371-60210Z

Prix : **120,00 € TTC/PIECE**



JOINT HOMOCINETIQUE AVEC DEMI-ARBRE COMPLET DROIT TERRAIN TAMER QUALITE ORIGINE POUR TOYOTA HDJ80 AVEC ABS

Cette noix de cardan avec son demi-arbre est fournie complète et permet un remplacement rapide. Pièces de fabrication australienne de qualité Terrain Tamer. Permet également le remplacement sur les modèles sans ABS à condition de les monter avec les mains menueses avec ABS ceux qui permettent d'avoir un montage plus robuste avec des cannelures plus longues.

Référence : 43411-60090ABSCV

Prix : **373,00 € TTC/PIECE**



JOINT HOMOCINETIQUE AVEC DEMI-ARBRE COMPLET GAUCHE TERRAIN TAMER QUALITE ORIGINE POUR TOYOTA HDJ80 AVEC ABS

Cette noix de cardan avec son demi-arbre est fournie complète et permet un remplacement rapide. Pièces de fabrication australienne de qualité Terrain Tamer. Permet également le remplacement sur les modèles sans ABS à condition de les monter avec les mains menueses avec ABS ceux qui permettent d'avoir un montage plus robuste avec des cannelures plus longues.

Référence : 43412-60110ABSCV

Prix : **477,00 € TTC/PIECE**

MAIN MENEUSE

EQUIPEMENTS POUR TOYOTA HDJ80 24S 1995-98



MAIN MENEUSE (ORIGINE CONSTRUCTEUR) MONTAGE AVEC ABS 43421-60040

34mm

Référence : TLC82-43421
Prix : 150,56 € TTC/PIECE

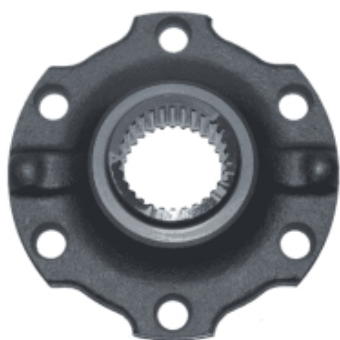

MAIN MENEUSE MONTAGE AVEC ABS 43421-60040

Avec ABS - Générique 43421-60040 34mm

Informations Techniques :

PHOTO NON CONTRACTUELLE

Référence : TLC82-43421T
Prix : 38,80 € TTC/PIECE



MAIN MENEUSE MONTAGE AVEC ABS TERRAIN TAMER

Avec ABS - 43421-60040 35MM

Référence : 43421-60040TT
Prix : 94,00 € TTC/PIECE

NOIX DE CARDAN ET JOINTS HOMOCINÉTIQUES

EQUIPEMENTS POUR TOYOTA HDJ80 24S 1995-98**DOUILLE 54MM POUR ROULEMENT DE ROUE AVANT**

Douille indispensable pour une intervention de démontage des roulements de roues de votre 4x4 Compatible avec de nombreux 4x4 TOYOTA, NISSAN, MITSUBISHI, LAND ROVER, SUZUKI...

Référence : MCR-200
Prix : **37,00 € TTC/PIECE**

**JOINT HOMOCINETIQUE / TETE DE CARDAN HDJ80 MONTAGE 24S AVEC ABS**

Avec ABS MONTAGE 24S

Référence : MCV-5298OE
Prix : **229,00 € TTC/PIECE**

**JOINT HOMOCINETIQUE AVEC DEMI-ARBRE COMPLET DROIT TERRAIN TAMER QUALITE ORIGINE POUR TOYOTA HDJ80 AVEC ABS**

Cette noix de cardan avec sont demi-arbre est fournit complet et permet un remplacement rapide Pieces de fabrication australienne de qualité Terrain Tamer Permet également le remplacement sur les modèle sans ABS à condition de les monter avec les mains meneuses avec ABS ceux qui permet d'avoir un montage plus robuste avec des cannelures plus longues.

Référence : 43411-60090ABSCV
Prix : **373,00 € TTC/PIECE**

**JOINT HOMOCINETIQUE AVEC DEMI-ARBRE COMPLET GAUCHE TERRAIN TAMER QUALITE ORIGINE POUR TOYOTA HDJ80 AVEC ABS**

Cette noix de cardan avec sont demi-arbre est fournit complet et permet un remplacement rapide Pieces de fabrication australienne de qualité Terrain Tamer Permet également le remplacement sur les modèle sans ABS à condition de les monter avec les mains meneuses avec ABS ceux qui permet d'avoir un montage plus robuste avec des cannelures plus longues.

Référence : 43412-60110ABSCV
Prix : **477,00 € TTC/PIECE**

EQUIPEMENTS POUR TOYOTA HDJ80 24S 1995-98

PONT



CORPS PONT AVANT AVEC BLOCAGE POUR TOYOTA HDJ80 **ORIGINE TOYOTA**

Corps de pont neuf origine Toyota. Pour modèle de pont avec blocage de différentiel électrique. TOYOTA : Land Cruiser série 100 FZJ105 4,5i es (1993 -> 2005) 1FZ-FE / 215cv HZJ105 4.2 D (1998 -> 2007) 1HZ / 120cv Land Cruiser série 80 FJ80 4.0 es (1990 -> 1992) 3F FJ80 4.0i es (1990 -> 1992) 3F-E / 155cv FZJ80 4,5i es (1992 -> 1998) 1FZ-FE / 215cv HDJ80 4.2 TD 12s (1990 -> 1992) 1HD-T / 167cv HDJ80 4.2 TD 12s (1992 -> 1995) 1HD-T / 160cv HDJ80 4.2 TD 24s (1995 -> 1998)...

Informations Techniques :

Pièce origine constructeur

Référence : 43110-60400

Prix : 2 065,00 € TTC/PIECE



COUPLE CONIQUE AVANT 41X10 POUR TOYOTA HDJ80 AVEC BLOCAGE

Cet article se monte sur les modèles suivants : - TOYOTA HDJ80 avant en ratio 4.10 41-10 se monte avec blocage d'origine

Référence : 41201-80472TT

Prix : 1 424,00 € TTC/PIECE



COUPLE CONIQUE AVANT 41X11 POUR TOYOTA HDJ80

Cet article se monte sur les modèles suivants : - TOYOTA HDJ80 avant en ratio 3.72 41-11 se monte avec ou sans blocage d'origine

Référence : 41201-69226TT

Prix : 649,00 € TTC/PIECE

SOUFFLET DE CARDAN

EQUIPEMENTS POUR TOYOTA HDJ80 24S 1995-98



KIT SOUFFLET DE PROTECTION DE BOL DE DIRECTION TOYOTA

Pour les bols d'essieu avant. Pour empêcher l'entrée d'eau, de boue, de poussière, etc. Pour Toyota Land Cruiser

Référence : TTSBBK
Prix : 210,00 € TTC/KIT