

## EQUIPEMENTS POUR TOYOTA HZJ/GRJ/GDJ/VDJ 78/79 1999-



*Les références présentées sur ce document ne constituent pas  
une liste exhaustive des équipements disponibles pour le TOYOTA HZJ/GRJ/GDJ/VDJ 78/79 1999-.  
Il peut y avoir d'autres produits adaptés à ce véhicule.  
Voir les conditions de vente sur <https://old.equip-raid.fr/>*

## SUSPENSION & REHAUSSE

### ACCESSOIRES SUSPENSION



#### AXE GRAISSABLE POUR LAMES TERRAIN TAMER POUR TOYOTA J7

AXE GRAISSABLE POUR LAMES TERRAIN TAMER POUR TOYOTA SERIE 7

Référence : TPK011  
Prix : 39,22 € TTC/PIECE



#### BARRE STABILISATRICE RENFORCEE ARRIERE TOYOTA SERIE 7 LC 76/78/79

La barre stabilisatrice renforcée arrière pour Toyota Série 70 remplacera parfaitement votre barre actuelle, qui sera par ailleurs plus ferme et permettra d'améliorer le comportement de votre 4x4 en charge. Recommandé pour renforcer les kits suspension à lames paraboliques OME +800kg et + 1000kg. Un kit de montage est nécessaire :FK-76 pour remplacer une barre stabilisatrice existante FK-77 pour véhicule sans barre stabilisatrice

Référence : OMESTAB9  
Prix : 656,57 € TTC/PIECE



#### BARRE STABILISATRICE RENFORCEE AVANT TOYOTA SERIE 7 LC VDJ 76 79 V8

Barre stabilisatrice avant OME – Toyota V8 TD Optimisez la tenue de route de votre Toyota V8 TD avec cette barre stabilisatrice avant OME. Conçue pour les véhicules lourds et les passionnés de tout-terrain, cette barre réduit le roulis, améliore la stabilité en virage et offre un meilleur contrôle, même avec une charge importante. Points forts Conçue pour les véhicules lourds : idéale pour les Toyota V8 TD chargés ou équipés pour le tout-terrain. Réduction du roulis : meilleure stabilité...

Référence : OMESTAB3  
Prix : 589,00 € TTC/PIECE

EQUIPEMENTS POUR TOYOTA HZJ/GRJ/GDJ/VDJ 78/79 1999-



### BRIDE DE LAME OME POUR TOYOTA LANDCRUISER SERIE 7

- LANDCRUISER 70 SERIES DUAL CAB - LANDCRUISER 76  
SERIES WAGON - LANDCRUISER 78 SERIES - LANDCRUISER 79  
SERIES SINGLE CAB

Référence : OMEU90  
Prix : 24,56 € TTC/PIECE



### CALES DE REALIGNEMENT DE BARRE STABILISATRICE GRJ/VDJ/HZJ 78-79

Ces cales vous permettront de retrouver une position optimale de la  
barre stabilisatrice lorsque votre véhicule est réhaussé. Livrées par  
paire. CALES DE REALIGNEMENT DE BARRE STABILISATRICE  
AFIN D'EVITER DE TOUCHER LA TRANSMISSION POUR TOYOTA  
HZJ/VDJ 78/79

Référence : TT23672  
Prix : 124,00 € TTC/KIT



### JUMELLE GRAISSABLE POUR LAMES TERRAIN TAMER POUR TOYOTA J7

JUMELLE GRAISSABLE POUR LAMES TERRAIN TAMER POUR  
FORD TOYOTA SERIE 7

Référence : TSK031  
Prix : 71,00 € TTC/PIECE

EQUIPEMENTS POUR TOYOTA HZJ/GRJ/GDJ/VDJ 78/79 1999-



### KIT D'INSTALLATION OME POUR BARRE STABILISATRICE TOYOTA LAND CRUISER 76 78 79

Ce kit d'installation est nécessaire pour installer votre barre stabilisatrice renforcée OMESTAB9 en remplacement de celle d'origine.

Référence : FK76  
Prix : 207,96 € TTC/PIECE



### KIT D'INSTALLATION OME POUR BARRE STABILISATRICE TOYOTA LAND CRUISER 76 78 79

ce kit d'installation est nécessaire pour monter votre barre stabilisatrice renforcée OMESTAB9 sur un véhicule qui n'était pas équipée d'une barre stabilisatrice arrière.

Référence : FK77  
Prix : 283,94 € TTC/PIECE



### KIT DE MONTAGE OME ENTRETOISE BARRE STABILISATRICE AVANT TOYOTA SERIE 7 ET 8

ENTRETOISE BARRE STABILISATRICE AVANT SERIE 7 ET 8

Référence : FK19  
Prix : 31,00 € TTC/PIECE

## EQUIPEMENTS POUR TOYOTA HZJ/GRJ/GDJ/VDJ 78/79 1999-

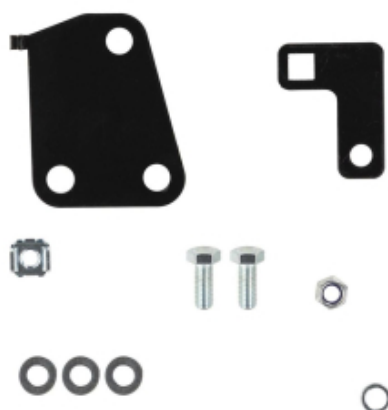

### KIT DE MONTAGE OME RELOCALISATION CANALISATION FREIN ARRIERE POUR TOYOTA LAND CRUISER J7 de 2014 A 2016

Kit de montage permettant de relocaliser les canalisation de frein arrière SUR TOYOTA SERIE 7 A PARTIR DE 2014

Référence : FK82  
Prix : 39,00 € TTC/KIT

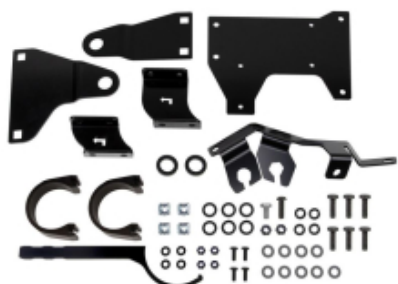

### KIT DE MONTAGE POUR AMORTISSEUR OME BP51 ARRIÈRE POUR TOYOTA J70/76/78/79

KIT DE MONTAGE POUR AMORTISSEUR OME BP51 ARRIÈRE GAUCHE OU DROIT POUR TOYOTA J70/76/78/79

Référence : VM80010007  
Prix : 110,00 € TTC/KIT



### KIT DE MONTAGE POUR AMORTISSEUR OME BP51 AVANT POUR TOYOTA J70/76/78/79

KIT DE MONTAGE POUR AMORTISSEUR OME BP51 AVANT GAUCHE OU DROIT POUR TOYOTA J70/76/78/79

Référence : VM80010006  
Prix : 81,00 € TTC/KIT



### KIT DE RELOCALISATION ABS POUR REHAUSSE GRJ/VDJ 78-79

KIT DE RELOCALISATION ABS POUR REHAUSSE GRJ/VDJ 78-79

Référence : TT93208  
Prix : 86,00 € TTC/KIT

EQUIPEMENTS POUR TOYOTA HZJ/GRJ/GDJ/VDJ 78/79 1999-



### KIT DE RELOCALISATION DE CABLE ABS POUR TOYOTA LAND CRUISER SERIE 7 DE 2014 A 2016

Ce kit de RELOCALISATION est indispensable à l'installation de suspensions OME à l'avant des Toyota série 7 ( 70, 76, 78,79) de 2014 à 2016 équipés de l'Abs.

Référence : **FK65**  
Prix : **26,03 € TTC/KIT**



### KIT DE RELOCALISATION DU CORRECTEUR DE FREINAGE POUR TOYOTA LANDCRUISER 76 78 79

Kit de Repositionnement du Correcteur de Freinage (Brake Proportioning Valve Re-Location Kit) – Toyota Land Cruiser Série 70 (76, 78 & 79) Optimisez le freinage de votre Land Cruiser après une réhausse de suspension Lorsque vous installez un kit de suspension rehaussé sur votre Toyota Land Cruiser 76, 78 ou 79, la géométrie du correcteur de freinage arrière (Brake Proportioning Valve) est modifiée. Résultat : la répartition du freinage entre l'avant et l'arrière n'est plus optimale, ce qui...

Référence : **FK51**  
Prix : **37,00 € TTC/KIT**



### SEMELLE DE LAMES DOUBLE AMORTISSEURS SERIE 7

vendu la paire. Semelle de lame avant ou arrière en acier. Protège les écrous et extrémités des brides de lame, facilite le franchissement avec sa spatule. Avec fixation inférieure pour montage double amortisseurs d'axe 19mm. Compatible avec les véhicules : Toyota séries J4 J6 J7

Référence : **SULA192**  
Prix : **363,00 € TTC/PAIRE**

## AMORTISSEURS

EQUIPEMENTS POUR TOYOTA HZJ/GRJ/GDJ/VDJ 78/79 1999-



**AMORTISSEUR ARRIÈRE A BONBONNE SEPARÉE  
OME BP51 POUR TOYOTA HZJ 70/78/79 SE MONTE  
UNIQUEMENT AVEC LES LAMES EL082R**

AMORTISSEUR ARRIÈRE GAUCHE OU DROIT A BONBONNE SEPARÉE OME BP51 POUR TOYOTA HZJ 76/78/79 SE MONTE UNIQUEMENT AVEC LES LAMES EL082R OME Bp 51 amortisseur bypass bonbonne séparée Fruit de 4 années de développement intensif et brevetée, BP-51 amène la technologie course pour une utilisation de tous les jours apportant une performance sans précédent en off road et sur la route. C'est l'union du confort et du contrôle. Ces suspension Nouvelle suspension OME BP-51 (Bypass 51 mm Diamètre interne)...

**Référence : BP5160052**  
Prix : **832,00 € TTC/PIECE**



**AMORTISSEUR ARRIÈRE A BONBONNE SEPARÉE  
OME BP51 POUR TOYOTA HZJ 76/78/79**

OME Bp 51 amortisseur bypass bonbonne séparée Fruit de 4 années de développement intensif et brevetée, BP-51 amène la technologie course pour une utilisation de tous les jours apportant une performance sans précédent en off road et sur la route. C'est l'union du confort et du contrôle. Ces suspension Nouvelle suspension OME BP-51 (Bypass 51 mm Diamètre interne) Cette nouvelle suspension révolutionnaire est le fruit de 4 années de développement intensif des ingénieurs Old Man Emu...

**Référence : BP5160028**  
Prix : **919,00 € TTC/PIECE**



**AMORTISSEUR ARRIERE FORTIFIÉ TERRAIN  
TAMER POUR NISSAN PATROL Y60 Y61 ET  
TOYOTA LAND CRUISER 76 78 79**

Amortisseur Monotube à gaz Fortifiés. Tige 22mm Piston 64mm Corps 66mm Corps en Aluminium Piston flottant (pour séparer les chambres huile et gaz) Double joint spi Reconditionnable Jusqu'à 5T Ce design permet d'éliminer les cavités, ce qui implique une rigidité et une solidité accrue. La chaleur est aussi mieux répartie et dissipée. Le design mono-tube permet de séparer complètement la chambre d'huile de la chambre de gaz dans un seul et même cylindre. La suspension est maintenue en...

**Référence : TGS12492F**  
Prix : **502,00 € TTC/PIECE**

EQUIPEMENTS POUR TOYOTA HZJ/GRJ/GDJ/VDJ 78/79 1999-



### AMORTISSEUR ARRIERE HEAVY TRACK RAID KONI REHAUSSE +50MM POUR TOYOTA LAND CRUISER 71 74 76 78 79 1999-2018

AMORTISSEUR ARRIERE HEAVY TRACK RAID KONI POUR TOYOTA LAND CRUISER HZJ GRJ GDJ 71 74 76 78 79 1999-2018  
Fort d'une grande expérience en matière de conception et de production d'amortisseurs, KONI, leader de l'amortissement heavy duty (autocars, camions, remorques, applications militaires et ferroviaires, etc ...) a décidé de combiner son expertise en matière de suspension avec sa parfaite connaissance du marché 4x4 afin de créer une gamme d'amortisseurs spécifiquement dédiée aux...

**Référence : 905442**  
Prix : **360,93 € TTC/PIECE**



### AMORTISSEUR ARRIERE MT64 OME POUR TOYOTA LANDCRUISER 70 SERIES

Les amortisseurs ARB MT64 sont conçus pour les aventuriers intrépides qui exigent la meilleure performance tout-terrain. Voici pourquoi ils sont l'ultime choix pour votre véhicule : Conception Monotube de 64 mm : Les plus grands sur le marché, ces amortisseurs offrent une performance spectaculaire, vous permettant de dompter les terrains les plus difficiles. Légèreté et Polyvalence : Leur corps en aluminium les rend légers et capables de fonctionner dans une plage de températures...

**Informations Techniques :**

*Tarage medium*

**Référence : MT64601005**  
Prix : **670,00 € TTC/PIECE**



### AMORTISSEUR ARRIERE MT64 OME TARAGE HD LONG POUR TOYOTA LANDCRUISER 70 SERIES

Les amortisseurs ARB MT64 sont conçus pour les aventuriers intrépides qui exigent la meilleure performance tout-terrain. Voici pourquoi ils sont l'ultime choix pour votre véhicule : Conception Monotube de 64 mm : Les plus grands sur le marché, ces amortisseurs offrent une performance spectaculaire, vous permettant de dompter les terrains les plus difficiles. Légèreté et Polyvalence : Leur corps en aluminium les rend légers et capables de fonctionner dans une plage de températures...

**Informations Techniques :**

*Tarage HD - longue course*

**Référence : MT64601008**  
Prix : **670,00 € TTC/PIECE**



## AMORTISSEUR ARRIERE MT64 OME TARAGE HEAVY DUTY POUR TOYOTA LANDCRUISER 70 SERIES

Les amortisseurs ARB MT64 sont conçus pour les aventuriers intrépides qui exigent la meilleure performance tout-terrain. Voici pourquoi ils sont l'ultime choix pour votre véhicule : Conception Monotube de 64 mm : Les plus grands sur le marché, ces amortisseurs offrent une performance spectaculaire, vous permettant de dompter les terrains les plus difficiles. Légèreté et Polyvalence : Leur corps en aluminium les rend légers et capables de fonctionner dans une plage de températures...

### Informations Techniques :

Tarage heavy duty

Référence : **MT64601006**  
Prix : **670,00 € TTC/PIECE**



## AMORTISSEUR ARRIÈRE OME NITRO+ POUR TOYOTA HZJ/GRJ/VDJ 79

Amortisseur OME Nitrocharger Plus est un amortisseur avant spécialement conçu pour les véhicules qui affrontent les terrains les plus escarpés. Il offre une amélioration significative par rapport aux amortisseurs d'origine, tant en termes de confort que de tenue de route, même dans les conditions les plus sévères. Destiné aux professionnels travaillant sur terrains accidentés comme aux passionnés de raid, il garantit robustesse, stabilité et longévité. Son design innovant permet...

### Informations Techniques :

Type : Amortisseur arrière Application : Toyota Land Cruiser HZJ/GRJ/VDJ 79 Type de construction : Bi-tube en acier Diamètre du corps : 58 mm (2,28 pouces) Diamètre de la tige de piston : 18 mm (0,79 pouce) Valve : Sensibilité à la vitesse, spécifique au véhicule Pressurisation : Gaz nitrogène Couleur / Finition : Peinture jaune OME Fixations : Supérieure et inférieure spécifiques au véhicule Longueur en extension : 24,2 pouces (614 mm) Longueur en compression : 14,6 pouces (370...)

Référence : **63011**  
Prix : **166,00 € TTC/PIECE**



### AMORTISSEUR ARRIERE OME NITRO+ POUR TOYOTA HZJ70, 78 ET 79

Amortisseur OME Nitrocharger Plus est un amortisseur avant spécialement conçu pour les véhicules qui affrontent les terrains les plus escarpés. Il offre une amélioration significative par rapport aux amortisseurs ...

#### Informations Techniques :

*Fiche technique Corps amortisseur bitube en acier diamètre 58 mm Tige de piston diamètre 18 mm Piston interne diamètre 36 mm Valve sensible à la vitesse adaptée au véhicule Remplissage gaz azote haute pression Peinture jaune spécifique Old Man Emu POUR TOYOTA HZJ70, 78 ET 79*

**Référence : 63109**

Prix : **160,00 € TTC/PIECE**



### AMORTISSEUR ARRIERE OME NITRO+ POUR TOYOTA HZJ70/75/76/78/79

Amortisseur OME Nitrocharger Plus est un amortisseur avant spécialement conçu pour les véhicules qui affrontent les terrains les plus escarpés. Il offre une amélioration significative par rapport aux amortisseurs d'origine, tant en termes de confort que de tenue de route, même dans les conditions les plus sévères. Destiné aux professionnels travaillant sur terrains accidentés comme aux passionnés de raid, il garantit robustesse, stabilité et longévité. Son design innovant permet...

#### Informations Techniques :

*Caractéristiques: Type : Amortisseur arrière Compatibilité : Adapté aux ressorts OME et à différentes configurations de suspension (barres de torsion, ressorts hélicoïdaux, lames de ressort) Application : Toyota Land Cruiser HZJ70/75/76/78/79 Type de construction : Bitube en acier Diamètre du corps : 58 mm (2,28 pouces) Diamètre de la tige de piston : 18 mm (0,79 pouce) Valve : Sensibilité à la vitesse, spécifique au véhicule Pressurisation : Gaz...*

**Référence : 63010**

Prix : **160,00 € TTC/PIECE**

EQUIPEMENTS POUR TOYOTA HZJ/GRJ/GDJ/VDJ 78/79 1999-



### AMORTISSEUR ARRIÈRE RENFORCE OME NITRO+ POUR TOYOTA HZJ/GRJ/VDJ 79

Amortisseur OME Nitrocharger Plus est un amortisseur avant spécialement conçu pour les véhicules qui affrontent les terrains les plus ...

#### Informations Techniques :

Caractéristiques principales Rehausse +20 à 50 mm adaptée aux suspensions surélevées Réglage de la hauteur d'appui sur 5 positions selon la configuration du 4x4 Fiche technique Corps amortisseur bitube en acier diamètre 58 mm Tige de piston diamètre 18 mm Piston interne diamètre 36 mm Valve sensible à la vitesse adaptée au véhicule Remplissage gaz azote haute pression Peinture jaune spécifique Old Man Emu POUR TOYOTA HZJ/GRJ/VDJ 79

Référence : 63401

Prix : 186,06 € TTC/PIECE



### AMORTISSEUR AVANT BYPASS A BONBONNE SEPARÉE OME BP51 POUR TOYOTA HZJ 70/76/78/79

OME Bp 51 amortisseur bypass bonbonne séparée Fruit de 4 années de développement intensif et brevetée, BP-51 amène la technologie course pour une utilisation de tous les jours apportant une performance sans précédent en off road et sur la route. C'est l'union du confort et du contrôle. Ces suspension Nouvelle suspension OME BP-51 (Bypass 51 mm Diamètre interne) Cette nouvelle suspension révolutionnaire est le fruit de 4 années de développement intensif des ingénieurs Old Man Emu....

Référence : BP5160042

Prix : 829,00 € TTC/PIECE



### AMORTISSEUR AVANT FORTIFIÉ TERRAIN TAMER POUR NISSAN PATROL Y60 Y61 ET TOYOTA LAND CRUISER 76 78 79

Amortisseur Monotube à gaz Fortifiés. Tige 22mm Piston 64mm Corps 66mm Corps en Aluminium Piston flottant (pour séparer les chambres huile et gaz) Double joint spi Reconditionnable Jusqu'à 5T Ce design permet d'éliminer les cavités, ce qui implique une rigidité et une solidité accrue. La chaleur est aussi mieux répartie et dissipée. Le design mono-tube permet de séparer complètement la chambre d'huile de la chambre de gaz dans un seul et même cylindre. La suspension est maintenue en...

Référence : TGS12491F

Prix : 502,00 € TTC/PIECE

EQUIPEMENTS POUR TOYOTA HZJ/GRJ/GDJ/VDJ 78/79 1999-



### AMORTISSEUR AVANT HEAVY TRACK RAID KONI REHAUSSE +50MM POUR TOYOTA LAND CRUISER 71 74 76 78 79 1999-2018

AMORTISSEUR AVANT HEAVY TRACK RAID KONI POUR TOYOTA LAND CRUISER HZJ GRJ GDJ 71 74 76 78 79 1999-2018  
Fort d'une grande expérience en matière de conception et de production d'amortisseurs, KONI, leader de l'amortissement heavy duty (autocars, camions, remorques, applications militaires et ferroviaires, etc ...) a décidé de combiner son expertise en matière de suspension avec sa parfaite connaissance du marché 4x4 afin de créer une gamme d'amortisseurs spécifiquement dédiée aux...

**Référence : 905441**  
Prix : **360,93 € TTC/PIECE**



### AMORTISSEUR AVANT MT64 OME TARAGE MEDIUM POUR TOYOTA LANDCRUISER 70 SERIES

Les amortisseurs ARB MT64 sont conçus pour les aventuriers intrepides qui exigent la meilleure performance tout-terrain. Voici pourquoi ils sont l'ultime choix pour votre véhicule : Conception Monotube de 64 mm : Les plus grands sur le marché, ces amortisseurs offrent une performance spectaculaire, vous permettant de dompter les terrains les plus difficiles. Ajustez la Hauteur en Toute Facilité : Grâce à un piston surdimensionné de 22 mm et un siège à ressort réglable avec 6 positions...

**Informations Techniques :**

*Tarage medium*

**Référence : MT64601003**  
Prix : **670,00 € TTC/PIECE**



### AMORTISSEUR AVANT OME N106 POUR TOYOTA HZJ771 / HZJ74 / HZJ78 / HZJ79

DANS LA LIMITE DES STOCKS DISPONIBLE, PAS DE RETOUR  
Dès que les conditions deviennent difficiles, les amortisseurs d'origine se révèlent insuffisants et ils s'affaiblissent rapidement. Pour le véhicule, cela se traduit par des rebonds et une mauvaise tenue de route. Les amortisseurs OME sont d'une conception d'ensemble plus robuste, avec une plus grande quantité d'huile, un piston renforcé et quantité de détails destinés à améliorer leurs performances et à augmenter leur durée de vie. Ils sont...

**Informations Techniques :**

AMORTISSEUR AVANT OME N106 POUR TOYOTA HZJ771 / HZJ74 / HZJ78 / HZJ79 L'amortisseur à gaz à deux tubes a été spécialement développé pour les véhicules 4x4 ! - comprend une protection contre les chutes de métal - oeilletons ou boulons soudés - tige de piston de 18 mm et piston de 35 mm

**Référence : N106**  
Prix : **120,00 € TTC/PIECE**

EQUIPEMENTS POUR TOYOTA HZJ/GRJ/GDJ/VDJ 78/79 1999-



## AMORTISSEUR AVANT OME NITRO+ HD POUR TOYOTA HZJ/GRJ/VDJ 79

Amortisseur OME Nitrocharger Plus est un amortisseur avant spécialement conçu pour les véhicules qui affrontent les terrains les plus escarpés. Il offre une amélioration significative par rapport aux amortisseurs d'origine, tant en termes de confort que de tenue de route, même dans les conditions les plus sévères. Destiné aux professionnels travaillant sur terrains accidentés comme aux passionnés de raid, il garantit robustesse, stabilité et longévité. Son design innovant permet...

### Informations Techniques :

*Caractéristiques principales* Rehausse +20 à 50 mm adaptée aux suspensions surélevées Réglage de la hauteur d'appui sur 5 positions selon la configuration du 4x4 Fiche technique Corps amortisseur bitube en acier diamètre 58 mm Tige de piston diamètre 18 mm Piston interne diamètre 36 mm Valve sensible à la vitesse adaptée au véhicule Remplissage gaz azote haute pression Peinture jaune spécifique Old Man Emu

Référence : 63008

Prix : 166,00 € TTC/PIECE



## AMORTISSEUR DE DIRECTION OME SD24 POUR TOYOTA HZJ70/71/73/74/75/78/79/80/105, HJ60/61 AVANT 2007

AMORTISSEUR DE DIRECTION OLD MAN EMU Mis au point pour réduire l'effet de vibration des roues, améliorer la maniabilité et le contrôle du véhicule, l'amortisseur de direction OME empêche les mouvements violents et parasites du volant, sur des routes défoncées sans affecter l'assistance de direction. Caractéristiques: Valve à neuf étages pour des performances optimales Tige de 15 mm plus solide que l'amortisseur de direction d'origine. Pare pierre en acier pour protéger la...

Référence : OMESD24

Prix : 172,00 € TTC/PIECE



## AMORTISSEUR DE DIRECTION OME SD47 POUR TOYOTA HZJ/KZJ70,76,78,79 A PARTIR DE 2007

AMORTISSEUR DE DIRECTION OLD MAN EMU Mis au point pour réduire l'effet de vibration des roues, améliorer la maniabilité et le contrôle du véhicule, l'amortisseur de direction OME empêche les mouvements violents et parasites du volant, sur des routes défoncées sans affecter l'assistance de direction. Caractéristiques: Valve à neuf étages pour des performances optimales Tige de 15 mm plus solide que l'amortisseur de direction d'origine. Pare pierre en acier pour protéger la...

Référence : OMESD47

Prix : 139,20 € TTC/PIECE

EQUIPEMENTS POUR TOYOTA HZJ/GRJ/GDJ/VDJ 78/79 1999-



### AMORTISSEUR DE DIRECTION RENFORCE TERRAIN TAMER

Amortisseur de direction renforcé Terrain Tamer conçu pour améliorer la stabilité et le contrôle du véhicule en conditions tout-terrain. Réduit les vibrations et secousses causées par les irrégularités du terrain pour une conduite plus fluide et sécurisée. Construction robuste pour résister aux conditions extrêmes. Monté avec des rotules graissables pour un entretien facile et une durée de vie prolongée. Réduction des chocs et des retours brusques dans le volant, améliorant le confort de...

**Informations Techniques :**

Concernat les toyota J78-79-76 uniquement modèles avant 2007

**Référence : T14024**

Prix : **180,00 € TTC/PIECE**



### AMORTISSEUR DE DIRECTION RENFORCE TERRAIN TAMER TOYOTA J76-78-79 APRES 2007

Amortisseur de direction renforcé Terrain Tamer conçu pour améliorer la stabilité et le contrôle du véhicule en conditions tout-terrain. Réduit les vibrations et secousses causées par les irrégularités du terrain pour une conduite plus fluide et sécurisée. Construction robuste pour résister aux conditions extrêmes. Monté avec des rotules graissables pour un entretien facile et une durée de vie prolongée. Réduction des chocs et des retours brusques dans le volant, améliorant le confort...

**Informations Techniques :**

Pour les toyota J76-78-79 après 2007 uniquement

**Référence : G59825**

Prix : **187,00 € TTC/PIECE**



### AMORTISSEUR GAZ RENFORCE GRANDE CAPACITE TERRAIN TAMER ARRIERE POUR NISSAN PATROL Y60 & 61 / TOYOTA LANDCRUISER BJ75 / HZJ 7879 / HZJ75 / PZJ75

Amortisseur Terrain Tamer série TGS à gaz renforcé grande capacité  
Caractéristiques : Piston de 40 mm Tige de 20mm Corps de 60 mm  
Système bi-tube Double Soudure ultra résistante Système de clapet multi-niveaux Joint SPI haute résistance fabriqué en Allemagne  
Compatibles pour les surélévations de +30 à +70mm (selon modèle)  
Garantie 3 ans / 100 000 km (usage privé) Adapté à un usage intensif

**Référence : TGS12492**

Prix : **208,00 € TTC/PIECE**

EQUIPEMENTS POUR TOYOTA HZJ/GRJ/GDJ/VDJ 78/79 1999-



### AMORTISSEUR GAZ RENFORCE GRANDE CAPACITE TERRAIN TAMER AVANT POUR NISSAN PATROL Y160 & Y260 / NISSAN PATROL Y60 & Y61 / TOYOTA LANDCRUISER HZJ71 74 76 7879 / LJ70 PHASE I

Amortisseur Terrain Tamer série TGS à gaz renforcé grande capacité  
Caractéristiques : Piston de 40 mm Tige de 20mm Corps de 60 mm  
Système bi-tube Double Soudure ultra résistante Système de clapet  
multi-niveaux Joint SPI haute résistance fabriqué en Allemagne  
Compatibles pour les surélévations de +30 à +70mm (selon modèle)  
Garantie 3 ans / 100 000 km (usage privé) Adapté à un usage intensif

Référence : TGS12491

Prix : 208,00 € TTC/PIECE



### AMORTISSEURS TERRAIN TAMER A BONBONNE PRO SHOCK ARRIERE POUR TOYOTA LANDCRUISER HZJ78-79 (LA PAIRE)

Le fabricant australien d'amortisseurs spéciaux Terrain Tamer lance  
une nouvelle gamme d'amortisseurs pour un usage tout-terrain sous  
la dénomination "Pro". Ceux-ci s'adaptent en lieu et place des  
amortisseurs d'origine en apportant des performances supérieures,  
notamment sur la capacité de réglage manuel. Comme les autres  
amortisseurs de la marque, la tige est renforcée, l'alésage est majoré  
et la contenance d'huile accrue. Un réservoir extérieur permet le  
réglage de fermeté sur 8 positions...

#### Informations Techniques :

caractéristiques : 8 positions de réglage en compression Bonbonne  
séparée d'azote Piston en téflon de 46mm Tige de 20mm Corps et  
bonbonne de 53 mm Système mono-tubulaire Volume d'huile  
maximale Joint SPI haute résistance fabriqué en Allemagne  
Compatibles pour les surélévations de +30 à +70mm (selon modèle)  
Garantie 3 ans / 100000km Adapté à tous types d'utilisation  
Reconditionnables pour les véhicules suivants : 4x4 TOYOTAHZJ78  
et...

Référence : TPS0032

Prix : 1 562,00 € TTC/PAIRE

EQUIPEMENTS POUR TOYOTA HZJ/GRJ/GDJ/VDJ 78/79 1999-



## AMORTISSEURS TERRAIN TAMER A BONBONNE PRO SHOCK AVANT POUR TOYOTA LANDCRUISER HZJ78-79 (LA PAIRE)

Le fabricant australien d'amortisseurs spéciaux Terrain Tamer lance une nouvelle gamme d'amortisseurs pour un usage tout-terrain sous la dénomination "Pro". Ceux-ci s'adaptent en lieu et place des amortisseurs d'origine en apportant des performances supérieures, notamment sur la capacité de réglage manuel. Comme les autres amortisseurs de la marque, la tige est renforcée, l'alésage est majoré et la contenance d'huile accrue. Un réservoir extérieur permet le réglage de fermeté sur 8 positions...

### Informations Techniques :

caractéristiques : 8 positions de réglage en compression Bonbonne séparée d'azote Piston en téflon de 46mm Tige de 20mm Corps et bonbonne de 53 mm Système mono-tubulaire Volume d'huile maximale Joint SPI haute résistance fabriqué en Allemagne Compatibles pour les surélévations de +30 à +70mm (selon modèle) Garantie 3 ans / 100000km Adapté à tous types d'utilisation Reconditionnables pour les véhicules suivants : 4x4 TOYOTA HZJ78 et...

Référence : TPS0031

Prix : 1 562,00 € TTC/PAIRE

## ENTRETOISE



### ENTRETOISE de RESSORT Polyuréthane

Avant - Réhausse de 10mm

Référence : SPF0252-10K

Prix : 29,56 € TTC/PIECE



### ENTRETOISE de RESSORT Polyuréthane

Avant - Réhausse de 30mm- vendu a l unité

### Informations Techniques :

PHOTO NON CONTRACTUELLE

Référence : SPF3119-30K

Prix : 95,48 € TTC/PIECE

EQUIPEMENTS POUR TOYOTA HZJ/GRJ/GDJ/VDJ 78/79 1999-

## KIT COMPLET SUSPENSION



### KIT DE SUSPENSION OME BP51 REHAUSSE +40/50MM TARAGE +200KG POUR TOYOTA LANDCRUISER 78

kit comprenant : Ressorts et amortisseurs BP51 Avant / Lames et amortisseurs BP51 avec brides et Silent-blocs arrière Axe et jumelles graissables Tarage : AV 0/50kg / AR +200KG REHAUSSE +4/5CM

Référence : **KITOME167**  
Prix : **5 378,90 € TTC/KIT**



### KIT DE SUSPENSION OME BP51 REHAUSSE +40/50MM TARAGE +200KG POUR TOYOTA LANDCRUISER 79

kit comprenant : Ressorts et amortisseurs BP51 Avant / Lames et amortisseurs BP51 avec brides et Silent-blocs arrière Axe et jumelles graissables Tarage : AV 0/50kg / AR medium/+200 KG REHAUSSE +4/5CM

Référence : **KITOME173**  
Prix : **5 382,70 € TTC/KIT**



### KIT DE SUSPENSION OME BP51 REHAUSSE +40/50MM TARAGE +400KG POUR TOYOTA LANDCRUISER 78

kit comprenant : Ressorts et amortisseurs BP51 Avant / Lames et amortisseurs BP51 avec brides et Silent-blocs arrière Axe et jumelles graissables Tarage : AV 50/100kg / AR 400 KG REHAUSSE +4/5CM

Référence : **KITOME168**  
Prix : **5 378,90 € TTC/KIT**



### KIT DE SUSPENSION OME BP51 REHAUSSE +40/50MM TARAGE +400KG POUR TOYOTA LANDCRUISER 79

kit comprenant : Ressorts et amortisseurs BP51 Avant / Lames et amortisseurs BP51 avec brides et Silent-blocs arrière Axe et jumelles graissables Tarage : AV 50/100kg / AR 400 KG REHAUSSE +4/5CM

Référence : **KITOME174**  
Prix : **5 382,70 € TTC/KIT**

EQUIPEMENTS POUR TOYOTA HZJ/GRJ/GDJ/VDJ 78/79 1999-



### KIT DE SUSPENSION OME BP51 REHAUSSE +40/50MM TARAGE +600KG POUR TOYOTA LANDCRUISER 78

kit comprenant : Ressorts et amortisseurs BP51 Avant / Lames et amortisseurs BP51 avec brides et Silent-blocs arrière Axe et jumelles graissables Tarage : AV 50/100kg / AR 600 KG REHAUSSE +4/5CM

Référence : **KITOME169**  
Prix : **5 428,30 € TTC/KIT**



### KIT DE SUSPENSION OME BP51 REHAUSSE +40/50MM TARAGE +600KG POUR TOYOTA LANDCRUISER 79

kit comprenant : Ressorts et amortisseurs BP51 Avant / Lames et amortisseurs BP51 avec brides et Silent-blocs arrière Axe et jumelles graissables Tarage : AV 50/100kg / AR 600 KG REHAUSSE +4/5CM

Référence : **KITOME175**  
Prix : **5 432,10 € TTC/KIT**



### KIT DE SUSPENSION OME NITROCHARGER PLUS REHAUSSE +40/50MM TARAGE +400KG POUR TOYOTA LANDCRUISER 78

kit comprenant : Ressorts+Amort AV / Lames+Amort+Brides+Silent-blocs AR - Tarage AV indifférent / AR 400KG REHAUSSE +4/5CM

Référence : **KITOME165**  
Prix : **1 917,60 € TTC/KIT**



### KIT DE SUSPENSION OME NITROCHARGER PLUS REHAUSSE +40/50MM TARAGE +400KG POUR TOYOTA LANDCRUISER 79

kit comprenant : Ressorts+Amort AV / Lames+Amort+Brides+Silent-blocs AR - Tarage AV indifférent / AR 400KG REHAUSSE +4/5CM

Référence : **KITOME171**  
Prix : **1 929,60 € TTC/KIT**

EQUIPEMENTS POUR TOYOTA HZJ/GRJ/GDJ/VDJ 78/79 1999-



### KIT DE SUSPENSION OME NITROCHARGER PLUS REHAUSSE +40/50MM TARAGE +600KG POUR TOYOTA LANDCRUISER 78

kit comprenant : Ressorts+Amort AV / Lames+Amort+Brides+Silent-blocs AR - Tarage AV indifférent / AR 600/800KG REHAUSSE +4/5CM

Référence : **KITOME166**  
Prix : **2 323,20 € TTC/KIT**



### KIT DE SUSPENSION OME NITROCHARGER PLUS REHAUSSE +40/50MM TARAGE +600KG POUR TOYOTA LANDCRUISER 79

kit comprenant : Ressorts+Amort AV / Lames+Amort+Brides+Silent-blocs AR - Tarage AV indifférent / AR 600/800KG REHAUSSE +4/5CM

Référence : **KITOME172**  
Prix : **2 335,20 € TTC/KIT**



### KIT DE SUSPENSION OME NITROCHARGER PLUS REHAUSSE +40/50MM TARAGE 1000 KG POUR TOYOTA LANDCRUISER 78

Kit Suspension OME Nitrocharger Plus – Rehausse +40/50 mm – Tarage arrière +100 kg – Toyota Land Cruiser 78 Suspension renforcée pour charges lourdes et expéditions exigeantes Le kit suspension OME Nitrocharger Plus +40/50 mm avec tarage arrière +1000 kg est spécialement conçu pour le Toyota Land Cruiser 78 destiné aux usages extrêmes. Ce kit offre une rehausse de 4 à 5 cm, une tenue de route optimale et une capacité de charge exceptionnelle grâce à son tarage renforcé, idéal pour les...

#### Informations Techniques :

*Pour véhicule avant aout 2016, prévoir kit de valve de proportionnement de frein FK58 et le kit de rabaissement de la barre anti-roulis FK19. Pour véhicule équipé de l'ABS, prévoir le kit FK65 si le véhicule date d'avant aout 2016 et pour les véhicules plus récents, se référer au PIB n°343. La barre anti-roulis OMESTAB9 est hautement recommandée pour une charge de 800kg ou plus à l'arrière. Dans le cas de l'ajout d'un amortisseur de direction, choisissez le OMESD24 our un véhicule avant 2007...*

Référence : **KITOME172EHD**  
Prix : **3 470,00 € TTC/KIT**



**KIT DE SUSPENSION OME NITROCHARGER PLUS  
REHAUSSE +40/50MM TARAGE 800 KG POUR  
TOYOTA LANDCRUISER 78**

Kit Suspension OME Nitrocharger Plus – Rehausse +40/50 mm – Tarage arrière +800 kg – Toyota Land Cruiser 78 Suspension renforcée pour charges lourdes et expéditions exigeantes Le kit suspension OME Nitrocharger Plus +40/50 mm avec tarage arrière +800 kg est spécialement conçu pour le Toyota Land Cruiser 78 destiné aux usages intensifs. Ce kit offre une rehausse de 4 à 5 cm, une tenue de route optimale et une capacité de charge exceptionnelle grâce à son tarage renforcé, idéal pour les...

**Informations Techniques :**

*Pour véhicule avant aout 2016, prévoir kit de valve de proportionnement de frein FK58 et le kit de rabaissement de la barre anti-roulis FK19. Pour véhicule équipé de l'ABS, prévoir le kit FK65 si le véhicule date d'avant aout 2016 et pour les véhicules plus récents, se référer au PIB n°343. La barre anti-roulis OMESTAB9 est hautement recommandée pour une charge de 800kg ou plus à l'arrière. Pour passer à un tarage de 1000kg, ajouter 2x EL14XL et 2x ELSK13 à ce kit. Dans le cas de l'ajout...*

**Référence : KITOME172HD**  
Prix : **3 222,00 € TTC/KIT**



**KIT DE SUSPENSION OME NITROCHARGER PLUS  
REHAUSSE +40/50MM TARAGE MEDIUM POUR  
TOYOTA LANDCRUISER 78**

Kit Suspension OME Nitrocharger Plus – Rehausse +40/50 mm – Tarage Medium – Toyota Land Cruiser 78 Suspension performante et fiable pour tout-terrain Le kit suspension OME Nitrocharger Plus avec rehausse de +40/50 mm et tarage Medium est conçu spécifiquement pour le Toyota Land Cruiser 78. Ce kit augmente la garde au sol, améliore la tenue de route et conserve un confort de conduite optimal, que ce soit sur route ou hors piste. Il est idéal pour les passionnés de 4x4, expéditions et bivouacs,...

**Référence : KITOME164**  
Prix : **2 074,00 € TTC/KIT**



**KIT DE SUSPENSION OME SPORT REHAUSSE  
+40/50MM TARAGE +200KG POUR TOYOTA  
LANDCRUISER 79**

kit comprenant : Ressorts +50kg Amortisseurs OME SPORT Lames+200kg Amortisseurs OME SPORT avec Brides et Silent-blocs ARRIERE Jumelles et axe graissable Tarage AV +50 / AR +200 REHAUSSE +4/5CM

**Référence : KITOME170**  
Prix : **2 184,05 € TTC/KIT**

EQUIPEMENTS POUR TOYOTA HZJ/GRJ/GDJ/VDJ 78/79 1999-



**KIT DE SUSPENSION PEDDERS REHAUSSE +  
50MM TARAGE EXTRA HEAVY DUTY POUR  
TOYOTA LANDCRUISER HZJ78-79**

Kit suspensions Pedders TOYOTA LANDCRUISER HZJ78-79 1999-2006 Le leader australien de la suspension 4x4 arrive en France. Pedders créée en 1950 conçoit et fabrique une gamme très complète de suspensions renforcées pour une grande majorité de véhicules 4x4 baptisée TrakRyder. Performance et robustesse sont les mots d'ordres de ce géant Australien afin de proposer LES meilleurs produits du marché. 60 ans de recherche et développement ont été nécessaires, une écoute particulière des demandes faites...

**Référence : KITPED55**  
Prix : **1 958,00 € TTC/KIT**



**KIT DE SUSPENSION PEDDERS REHAUSSE +  
50MM TARAGE HEAVY DUTY POUR TOYOTA  
LANDCRUISER HZJ78-79**

Kit suspensions Pedders TOYOTA LANDCRUISER HZJ78-79 1999-2006 Le leader australien de la suspension 4x4 arrive en France. Pedders créée en 1950 conçoit et fabrique une gamme très complète de suspensions renforcées pour une grande majorité de véhicules 4x4 baptisée TrakRyder. Performance et robustesse sont les mots d'ordres de ce géant Australien afin de proposer LES meilleurs produits du marché. 60 ans de recherche et développement ont été nécessaires, une écoute particulière des demandes faites...

**Référence : KITPED54**  
Prix : **1 790,00 € TTC/KIT**



**KIT DE SUSPENSION PEDDERS SANS REHAUSSE  
TARAGE CONFORT POUR TOYOTA LANDCRUISER  
HZJ78-79**

Kit suspensions Pedders TOYOTA LANDCRUISER HZJ78-79 1999-2006 Le leader australien de la suspension 4x4 arrive en France. Pedders créée en 1950 conçoit et fabrique une gamme très complète de suspensions renforcées pour une grande majorité de véhicules 4x4 baptisée TrakRyder. Performance et robustesse sont les mots d'ordres de ce géant Australien afin de proposer LES meilleurs produits du marché. 60 ans de recherche et développement ont été nécessaires, une écoute particulière des demandes faites...

**Référence : KITPED53**  
Prix : **1 742,00 € TTC/KIT**

EQUIPEMENTS POUR TOYOTA HZJ/GRJ/GDJ/VDJ 78/79 1999-



## KIT DE SUSPENSION RENFORCE REHAUSSE +50/60MM OME MT64 AVEC LAMES PARABOLIQUES +1000KG ET COUSSIN PNEUMATIQUE POUR TOYOTA HZJ/GRJ/VDJ/GR78

Ce kit de suspension renforcé est spécialement conçu pour les véhicules tout-terrain, tels que les 4x4 ou les pick-up, nécessitant une amélioration de la garde au sol, une meilleure performance sous charge et un confort optimisé sur des terrains accidentés.

Caractéristiques principales : Rehausse de suspension +50/60mm : Ce kit permet de rehausser votre véhicule de 50 à 60 mm, augmentant ainsi la garde au sol. La rehausse est idéale pour améliorer les capacités de franchissement,...

### Informations Techniques :

1. Rehausse de suspension : Type : Rehausse mécanique via composants de suspension. Hauteur de rehausse : +50/60 mm. Objectif : Augmente la garde au sol pour améliorer les capacités de franchissement d'obstacles sur terrains accidentés et améliorer l'angle d'attaque. 2. Amortisseurs OME MT64 (Old Man Emu) : Modèle : MT64, conçu pour les véhicules 4x4 et tout-terrain. Type : Amortisseurs à gaz sous pression (twin-tube). Matériau : Corps en acier haute résistance. Fonction : Limite...

Référence : **KITOME2MT64PAEXHD**

Prix : **5 809,57 € TTC/KIT**



## KIT DE SUSPENSION RENFORCE REHAUSSE +50/60MM OME MT64 AVEC LAMES PARABOLIQUES +600KG ET COUSSIN PNEUMATIQUE POUR TOYOTA HZJ/GRJ/VDJ/GR78

Ce kit de suspension renforcé est spécialement conçu pour les véhicules tout-terrain, tels que les 4x4 ou les pick-up, nécessitant une amélioration de la garde au sol, une meilleure performance sous charge et un confort optimisé sur des terrains accidentés.

Caractéristiques principales : Rehausse de suspension +50/60mm : Ce kit permet de rehausser votre véhicule de 50 à 60 mm, augmentant ainsi la garde au sol. La rehausse est idéale pour améliorer les capacités de franchissement,...

### Informations Techniques :

1. Rehausse de suspension : Type : Rehausse mécanique via composants de suspension. Hauteur de rehausse : +50/60 mm. Objectif : Augmente la garde au sol pour améliorer les capacités de franchissement d'obstacles sur terrains accidentés et améliorer l'angle d'attaque. 2. Amortisseurs OME MT64 (Old Man Emu) : Modèle : MT64, conçu pour les véhicules 4x4 et tout-terrain. Type : Amortisseurs à gaz sous pression (twin-tube). Matériau : Corps en acier haute résistance. Fonction : Limite...

Référence : **KITOME2MT64PAHD**

Prix : **5 144,59 € TTC/KIT**



## **KIT DE SUSPENSION RENFORCE REHAUSSE +50/60MM OME MT64 AVEC LAMES PARABOLIQUES +800KG ET COUSSIN PNEUMATIQUE POUR TOYOTA HZJ/GRJ/VDJ/GR78**

Ce kit de suspension renforcé est spécialement conçu pour les véhicules tout-terrain, tels que les 4x4 ou les pick-up, nécessitant une amélioration de la garde au sol, une meilleure performance sous charge et un confort optimisé sur des terrains accidentés.

Caractéristiques principales : Rehausse de suspension +50/60mm : Ce kit permet de rehausser votre véhicule de 50 à 60 mm, augmentant ainsi la garde au sol. La rehausse est idéale pour améliorer les capacités de franchissement,...

### **Informations Techniques :**

1. Rehausse de suspension : Type : Rehausse mécanique via composants de suspension. Hauteur de rehausse : +50/60 mm. Objectif : Augmente la garde au sol pour améliorer les capacités de franchissement d'obstacles sur terrains accidentés et améliorer l'angle d'attaque. 2. Amortisseurs OME MT64 (Old Man Emu) : Modèle : MT64, conçu pour les véhicules 4x4 et tout-terrain. Type : Amortisseurs à gaz sous pression (twin-tube). Matériau : Corps en acier haute résistance. Fonction : Limite...

**Référence : KITOME2MT64PAXHD**

Prix : **5 651,23 € TTC/KIT**



## **KIT DE SUSPENSION RENFORCE REHAUSSE +50MM OME BP51 AVEC LAMES PARABOLIQUES +1000KG ET COUSSIN PNEUMATIQUE POUR TOYOTA HZJ/GRJ/VDJ/GR79**

Ce kit de suspension renforcé est spécialement conçu pour les véhicules tout-terrain, tels que les 4x4 ou les pick-up, nécessitant une amélioration de la garde au sol, une meilleure performance sous charge et un confort optimisé sur des terrains accidentés.

Caractéristiques principales : Rehausse de suspension +50mm : Ce kit permet de rehausser votre véhicule de 50 à 60 mm, augmentant ainsi la garde au sol. La rehausse est idéale pour améliorer les capacités de franchissement,...

### **Informations Techniques :**

1. Rehausse de suspension : Type : Rehausse mécanique via composants de suspension. Hauteur de rehausse : +50/60 mm. Objectif : Augmente la garde au sol pour améliorer les capacités de franchissement d'obstacles sur terrains accidentés et améliorer l'angle d'attaque. 2. Amortisseurs BP51 (Old Man Emu) : Modèle : BP51, conçu pour les véhicules 4x4 et tout-terrain. Type : Amortisseurs à gaz sous pression (twin-tube). Matériau : Corps en acier haute résistance. Fonction : Limite les...

**Référence : KITOME1PABPEXHD**

Prix : **7 140,58 € TTC/KIT**

EQUIPEMENTS POUR TOYOTA HZJ/GRJ/GDJ/VDJ 78/79 1999-



### KIT DE SUSPENSION RENFORCE REHAUSSE +50MM OME BP51 AVEC LAMES PARABOLIQUES +400KG ET COUSSIN PNEUMATIQUE POUR TOYOTA HZJ/GRJ/VDJ/GR79

Ce kit de suspension renforcé est spécialement conçu pour les véhicules tout-terrain, tels que les 4x4 ou les pick-up, nécessitant une amélioration de la garde au sol, une meilleure performance sous charge et un confort optimisé sur des terrains accidentés.

Caractéristiques principales : Rehausse de suspension +50mm : Ce kit permet de rehausser votre véhicule de 50 à 60 mm, augmentant ainsi la garde au sol. La rehausse est idéale pour améliorer les capacités de franchissement,...

#### Informations Techniques :

1. Rehausse de suspension : Type : Rehausse mécanique via composants de suspension. Hauteur de rehausse : +50/60 mm. Objectif : Augmente la garde au sol pour améliorer les capacités de franchissement d'obstacles sur terrains accidentés et améliorer l'angle d'attaque. 2. Amortisseurs OME BP51 (Old Man Emu) : Modèle : BP51, conçu pour les véhicules 4x4 et tout-terrain. Type : Amortisseurs à gaz sous pression (twin-tube). Matériau : Corps en acier haute résistance. Fonction : Limite...

Référence : **KITOME1PABP51MED**

Prix : **6 403,90 € TTC/KIT**



### KIT DE SUSPENSION RENFORCE REHAUSSE +50MM OME BP51 AVEC LAMES PARABOLIQUES +600KG ET COUSSIN PNEUMATIQUE POUR TOYOTA HZJ/GRJ/VDJ/GR79

Ce kit de suspension renforcé est spécialement conçu pour les véhicules tout-terrain, tels que les 4x4 ou les pick-up, nécessitant une amélioration de la garde au sol, une meilleure performance sous charge et un confort optimisé sur des terrains accidentés.

Caractéristiques principales : Rehausse de suspension +50mm : Ce kit permet de rehausser votre véhicule de 50 à 60 mm, augmentant ainsi la garde au sol. La rehausse est idéale pour améliorer les capacités de franchissement,...

#### Informations Techniques :

1. Rehausse de suspension : Type : Rehausse mécanique via composants de suspension. Hauteur de rehausse : +50/60 mm. Objectif : Augmente la garde au sol pour améliorer les capacités de franchissement d'obstacles sur terrains accidentés et améliorer l'angle d'attaque. 2. Amortisseurs BP51 (Old Man Emu) : Modèle : BP51, conçu pour les véhicules 4x4 et tout-terrain. Type : Amortisseurs à gaz sous pression (twin-tube). Matériau : Corps en acier haute résistance. Fonction : Limite les...

Référence : **KITOME1PABP51HD**

Prix : **6 418,36 € TTC/KIT**

EQUIPEMENTS POUR TOYOTA HZJ/GRJ/GDJ/VDJ 78/79 1999-



**KIT DE SUSPENSION RENFORCE REHAUSSE  
+50MM OME BP51 AVEC LAMES PARABOLIQUES  
+800KG ET COUSSIN PNEUMATIQUE POUR  
TOYOTA HZJ/GRJ/VDJ/GR79**

Ce kit de suspension renforcé est spécialement conçu pour les véhicules tout-terrain, tels que les 4x4 ou les pick-up, nécessitant une amélioration de la garde au sol, une meilleure performance sous charge et un confort optimisé sur des terrains accidentés.

Caractéristiques principales : Rehausse de suspension +50mm : Ce kit permet de rehausser votre véhicule de 50 à 60 mm, augmentant ainsi la garde au sol. La rehausse est idéale pour améliorer les capacités de franchissement,...

**Informations Techniques :**

1. Rehausse de suspension : Type : Rehausse mécanique via composants de suspension. Hauteur de rehausse : +50/60 mm. Objectif : Augmente la garde au sol pour améliorer les capacités de franchissement d'obstacles sur terrains accidentés et améliorer l'angle d'attaque. 2. Amortisseurs OME BP51 (Old Man Emu) : Modèle : BP51, conçu pour les véhicules 4x4 et tout-terrain. Type : Amortisseurs à gaz sous pression (twin-tube). Matériau : Corps en acier haute résistance. Fonction : Limite...

**Référence : KITOME1PABPXHD**

Prix : **6 951,66 € TTC/KIT**



**KIT DE SUSPENSION RENFORCE REHAUSSE  
+50MM OME MT64 AVEC LAMES PARABOLIQUES  
+1000KG ET COUSSIN PNEUMATIQUE POUR  
TOYOTA HZJ/GRJ/VDJ/GR79**

Ce kit de suspension renforcé est spécialement conçu pour les véhicules tout-terrain, tels que les 4x4 ou les pick-up, nécessitant une amélioration de la garde au sol, une meilleure performance sous charge et un confort optimisé sur des terrains accidentés.

Caractéristiques principales : Rehausse de suspension +50/60mm : Ce kit permet de rehausser votre véhicule de 50 à 60 mm, augmentant ainsi la garde au sol. La rehausse est idéale pour améliorer les capacités de franchissement,...

**Informations Techniques :**

1. Rehausse de suspension : Type : Rehausse mécanique via composants de suspension. Hauteur de rehausse : +50/60 mm. Objectif : Augmente la garde au sol pour améliorer les capacités de franchissement d'obstacles sur terrains accidentés et améliorer l'angle d'attaque. 2. Amortisseurs OME MT64 (Old Man Emu) : Modèle : MT64, conçu pour les véhicules 4x4 et tout-terrain. Type : Amortisseurs à gaz sous pression (twin-tube). Matériau : Corps en acier haute résistance. Fonction : Limite...

**Référence : KITOME1MT64PAEXHD**

Prix : **5 805,77 € TTC/KIT**

EQUIPEMENTS POUR TOYOTA HZJ/GRJ/GDJ/VDJ 78/79 1999-



### KIT DE SUSPENSION RENFORCE REHAUSSE +50MM OME MT64 AVEC LAMES PARABOLIQUES +400KG ET COUSSIN PNEUMATIQUE POUR TOYOTA HZJ/GRJ/VDJ/GR78

Ce kit de suspension renforcé est spécialement conçu pour les véhicules tout-terrain, tels que les 4x4 ou les pick-up, nécessitant une amélioration de la garde au sol, une meilleure performance sous charge et un confort optimisé sur des terrains accidentés.

Caractéristiques principales : Rehausse de suspension +50mm : Ce kit permet de rehausser votre véhicule de 50 à 60 mm, augmentant ainsi la garde au sol. La rehausse est idéale pour améliorer les capacités de franchissement,...

#### Informations Techniques :

1. Rehausse de suspension : Type : Rehausse mécanique via composants de suspension. Hauteur de rehausse : +50/60 mm. Objectif : Augmente la garde au sol pour améliorer les capacités de franchissement d'obstacles sur terrains accidentés et améliorer l'angle d'attaque. 2. Amortisseurs OME MT64 (Old Man Emu) : Modèle : MT64, conçu pour les véhicules 4x4 et tout-terrain. Type : Amortisseurs à gaz sous pression (twin-tube). Matériau : Corps en acier haute résistance. Fonction : Limite...

Référence : **KITOME2MT64PAMED**

Prix : **4 810,71 € TTC/KIT**



### KIT DE SUSPENSION RENFORCE REHAUSSE +50MM OME MT64 AVEC LAMES PARABOLIQUES +400KG ET COUSSIN PNEUMATIQUE POUR TOYOTA HZJ/GRJ/VDJ/GR79

Ce kit de suspension renforcé est spécialement conçu pour les véhicules tout-terrain, tels que les 4x4 ou les pick-up, nécessitant une amélioration de la garde au sol, une meilleure performance sous charge et un confort optimisé sur des terrains accidentés.

Caractéristiques principales : Rehausse de suspension +50mm : Ce kit permet de rehausser votre véhicule de 50 à 60 mm, augmentant ainsi la garde au sol. La rehausse est idéale pour améliorer les capacités de franchissement,...

#### Informations Techniques :

1. Rehausse de suspension : Type : Rehausse mécanique via composants de suspension. Hauteur de rehausse : +50/60 mm. Objectif : Augmente la garde au sol pour améliorer les capacités de franchissement d'obstacles sur terrains accidentés et améliorer l'angle d'attaque. 2. Amortisseurs OME MT64 (Old Man Emu) : Modèle : MT64, conçu pour les véhicules 4x4 et tout-terrain. Type : Amortisseurs à gaz sous pression (twin-tube). Matériau : Corps en acier haute résistance. Fonction : Limite...

Référence : **KITOME1MT64PAMED**

Prix : **5 127,06 € TTC/KIT**



**KIT DE SUSPENSION RENFORCE REHAUSSE  
+50MM OME MT64 AVEC LAMES PARABOLIQUES  
+600KG ET COUSSIN PNEUMATIQUE POUR  
TOYOTA HZJ/GRJ/VDJ/GR79**

Ce kit de suspension renforcé est spécialement conçu pour les véhicules tout-terrain, tels que les 4x4 ou les pick-up, nécessitant une amélioration de la garde au sol, une meilleure performance sous charge et un confort optimisé sur des terrains accidentés.

Caractéristiques principales : Rehausse de suspension +50/60mm : Ce kit permet de rehausser votre véhicule de 50 à 60 mm, augmentant ainsi la garde au sol. La rehausse est idéale pour améliorer les capacités de franchissement,...

**Informations Techniques :**

1. Rehausse de suspension : Type : Rehausse mécanique via composants de suspension. Hauteur de rehausse : +50/60 mm. Objectif : Augmente la garde au sol pour améliorer les capacités de franchissement d'obstacles sur terrains accidentés et améliorer l'angle d'attaque. 2. Amortisseurs OME MT64 (Old Man Emu) : Modèle : MT64, conçu pour les véhicules 4x4 et tout-terrain. Type : Amortisseurs à gaz sous pression (twin-tube). Matériau : Corps en acier haute résistance. Fonction : Limite...

**Référence : KITOME1MT64PAHD**

Prix : **5 140,79 € TTC/KIT**



**KIT DE SUSPENSION RENFORCE REHAUSSE  
+50MM OME MT64 AVEC LAMES PARABOLIQUES  
+800KG ET COUSSIN PNEUMATIQUE POUR  
TOYOTA HZJ/GRJ/VDJ/GR79**

Ce kit de suspension renforcé est spécialement conçu pour les véhicules tout-terrain, tels que les 4x4 ou les pick-up, nécessitant une amélioration de la garde au sol, une meilleure performance sous charge et un confort optimisé sur des terrains accidentés.

Caractéristiques principales : Rehausse de suspension +50/60mm : Ce kit permet de rehausser votre véhicule de 50 à 60 mm, augmentant ainsi la garde au sol. La rehausse est idéale pour améliorer les capacités de franchissement,...

**Informations Techniques :**

1. Rehausse de suspension : Type : Rehausse mécanique via composants de suspension. Hauteur de rehausse : +50/60 mm. Objectif : Augmente la garde au sol pour améliorer les capacités de franchissement d'obstacles sur terrains accidentés et améliorer l'angle d'attaque. 2. Amortisseurs OME MT64 (Old Man Emu) : Modèle : MT64, conçu pour les véhicules 4x4 et tout-terrain. Type : Amortisseurs à gaz sous pression (twin-tube). Matériau : Corps en acier haute résistance. Fonction : Limite...

**Référence : KITOME1MT64PAXHD**

Prix : **5 647,43 € TTC/KIT**

EQUIPEMENTS POUR TOYOTA HZJ/GRJ/GDJ/VDJ 78/79 1999-



**KIT DE SUSPENSION RENFORCE REHAUSSE  
+50MM OME NITRO+ AVEC LAMES  
PARABOLIQUES +1000KG ET COUSSIN  
PNEUMATIQUE POUR TOYOTA HZJ/GRJ/VDJ/GR79**

Ce kit de suspension renforcé est spécialement conçu pour les véhicules tout-terrain, tels que les 4x4 ou les pick-up, nécessitant une amélioration de la garde au sol, une meilleure performance sous charge et un confort optimisé sur des terrains accidentés.

Caractéristiques principales : Rehausse de suspension +50mm : Ce kit permet de rehausser votre véhicule de 50 à 60 mm, augmentant ainsi la garde au sol. La rehausse est idéale pour améliorer les capacités de franchissement,...

**Informations Techniques :**

1. Rehausse de suspension : Type : Rehausse mécanique via composants de suspension. Hauteur de rehausse : +50/60 mm. Objectif : Augmente la garde au sol pour améliorer les capacités de franchissement d'obstacles sur terrains accidentés et améliorer l'angle d'attaque. 2. Amortisseurs OME Nitro Plus (Old Man Emu) : Modèle : Nitrocharger plus, conçu pour les véhicules 4x4 et tout-terrain. Type : Amortisseurs à gaz sous pression (twin-tube). Matériau : Corps en acier haute...

**Référence : KITOME1PAEXHD**

Prix : **3 949,81 € TTC/KIT**



**KIT DE SUSPENSION RENFORCE REHAUSSE  
+50MM OME NITRO+ AVEC LAMES  
PARABOLIQUES +400KG ET COUSSIN  
PNEUMATIQUE POUR TOYOTA HZJ/GRJ/VDJ/GR79**

Ce kit de suspension renforcé est spécialement conçu pour les véhicules tout-terrain, tels que les 4x4 ou les pick-up, nécessitant une amélioration de la garde au sol, une meilleure performance sous charge et un confort optimisé sur des terrains accidentés.

Caractéristiques principales : Rehausse de suspension +50mm : Ce kit permet de rehausser votre véhicule de 50 à 60 mm, augmentant ainsi la garde au sol. La rehausse est idéale pour améliorer les capacités de franchissement,...

**Informations Techniques :**

1. Rehausse de suspension : Type : Rehausse mécanique via composants de suspension. Hauteur de rehausse : +50/60 mm. Objectif : Augmente la garde au sol pour améliorer les capacités de franchissement d'obstacles sur terrains accidentés et améliorer l'angle d'attaque. 2. Amortisseurs OME Nitro Plus (Old Man Emu) : Modèle : Nitrocharger plus, conçu pour les véhicules 4x4 et tout-terrain. Type : Amortisseurs à gaz sous pression (twin-tube). Matériau : Corps en acier haute...

**Référence : KITOME1PAMED**

Prix : **3 211,85 € TTC/KIT**

EQUIPEMENTS POUR TOYOTA HZJ/GRJ/GDJ/VDJ 78/79 1999-



**KIT DE SUSPENSION RENFORCE REHAUSSE  
+50MM OME NITRO+ AVEC LAMES  
PARABOLIQUES +600KG ET COUSSIN  
PNEUMATIQUE POUR TOYOTA HZJ/GRJ/VDJ/GR79**

Ce kit de suspension renforcé est spécialement conçu pour les véhicules tout-terrain, tels que les 4x4 ou les pick-up, nécessitant une amélioration de la garde au sol, une meilleure performance sous charge et un confort optimisé sur des terrains accidentés.

Caractéristiques principales : Rehausse de suspension +50mm : Ce kit permet de rehausser votre véhicule de 50 à 60 mm, augmentant ainsi la garde au sol. La rehausse est idéale pour améliorer les capacités de franchissement,...

**Informations Techniques :**

1. Rehausse de suspension : Type : Rehausse mécanique via composants de suspension. Hauteur de rehausse : +50/60 mm. Objectif : Augmente la garde au sol pour améliorer les capacités de franchissement d'obstacles sur terrains accidentés et améliorer l'angle d'attaque. 2. Amortisseurs OME Nitro Plus (Old Man Emu) : Modèle : Nitrocharger plus, conçu pour les véhicules 4x4 et tout-terrain. Type : Amortisseurs à gaz sous pression (twin-tube). Matériau : Corps en acier haute...

**Référence : KITOME1PAHD**

Prix : **3 225,59 € TTC/KIT**



**KIT DE SUSPENSION RENFORCE REHAUSSE  
+50MM OME NITRO+ AVEC LAMES  
PARABOLIQUES +800KG ET COUSSIN  
PNEUMATIQUE POUR TOYOTA HZJ/GRJ/VDJ/GR79**

Ce kit de suspension renforcé est spécialement conçu pour les véhicules tout-terrain, tels que les 4x4 ou les pick-up, nécessitant une amélioration de la garde au sol, une meilleure performance sous charge et un confort optimisé sur des terrains accidentés.

Caractéristiques principales : Rehausse de suspension +50mm : Ce kit permet de rehausser votre véhicule de 50 à 60 mm, augmentant ainsi la garde au sol. La rehausse est idéale pour améliorer les capacités de franchissement,...

**Informations Techniques :**

1. Rehausse de suspension : Type : Rehausse mécanique via composants de suspension. Hauteur de rehausse : +50/60 mm. Objectif : Augmente la garde au sol pour améliorer les capacités de franchissement d'obstacles sur terrains accidentés et améliorer l'angle d'attaque. 2. Amortisseurs OME Nitro Plus (Old Man Emu) : Modèle : Nitrocharger plus, conçu pour les véhicules 4x4 et tout-terrain. Type : Amortisseurs à gaz sous pression (twin-tube). Matériau : Corps en acier haute...

**Référence : KITOME1PAXHD**

Prix : **3 968,78 € TTC/KIT**

EQUIPEMENTS POUR TOYOTA HZJ/GRJ/GDJ/VDJ 78/79 1999-



**KIT DE SUSPENSION TERRAIN TAMER AVEC  
AMORTISSEUR PRO SHOCK REHAUSSE +40/50MM  
POUR TOYOTA LANDCRUISER 78/79**

Depuis 1969 TERRAIN TAMER développe et fabrique des pièces avec une seule idée en tête : celle de vous garantir la plus extrême fiabilité. Pendant plus de 50 ans, nous avons conçu, fabriqué, et testé des pièces qui permettent aux conducteurs de circuler dans des environnements extrêmement difficiles en toute sérénité. Qu'il s'agisse d'une utilisation: Loisirs : Chasse, Pêche, charges lourdes, tractions de remorques... Professionnels : Artisans, Agriculteurs, Apiculteurs, Dépanneuses,...

Référence : **SK007P**  
Prix : **6 215,00 € TTC/KIT**



**KIT DE SUSPENSION TERRAIN TAMER AVEC  
LAMES PARABOLIQUES +0-700KG REHAUSSE  
+40/50MM POUR TOYOTA LANDCRUISER 78/79**

Depuis 1969 TERRAIN TAMER développe et fabrique des pièces avec une seule idée en tête : celle de vous garantir la plus extrême fiabilité. Pendant plus de 50 ans, nous avons conçu, fabriqué, et testé des pièces qui permettent aux conducteurs de circuler dans des environnements extrêmement difficiles en toute sérénité. Qu'il s'agisse d'une utilisation: Loisirs : Chasse, Pêche, charges lourdes, tractions de remorques... Professionnels : Artisans, Agriculteurs, Apiculteurs, Dépanneuses,...

Référence : **SK007-P700**  
Prix : **3 240,00 € TTC/KIT**



**KIT DE SUSPENSION TERRAIN TAMER AVEC  
LAMES PARABOLIQUES +700KG/+850 KG  
REHAUSSE +40/50MM POUR TOYOTA  
LANDCRUISER 78/79**

Depuis 1969 TERRAIN TAMER développe et fabrique des pièces avec une seule idée en tête : celle de vous garantir la plus extrême fiabilité. Pendant plus de 50 ans, nous avons conçu, fabriqué, et testé des pièces qui permettent aux conducteurs de circuler dans des environnements extrêmement difficiles en toute sérénité. Qu'il s'agisse d'une utilisation: Loisirs : Chasse, Pêche, charges lourdes, tractions de remorques... Professionnels : Artisans, Agriculteurs, Apiculteurs, Dépanneuses,...

Référence : **SK007-P850**  
Prix : **3 640,00 € TTC/KIT**

## EQUIPEMENTS POUR TOYOTA HZJ/GRJ/GDJ/VDJ 78/79 1999-



### **KIT DE SUSPENSION TERRAIN TAMER REHAUSSE +40/50MM AVEC AMORTISSEURS FORTIFIÉS POUR TOYOTA LANDCRUISER 78/79**

Depuis 1969 TERRAIN TAMER développe et fabrique des pièces avec une seule idée en tête : celle de vous garantir la plus extrême fiabilité. Pendant plus de 50 ans, nous avons conçu, fabriqué, et testé des pièces qui permettent aux conducteurs de circuler dans des environnements extrêmement difficiles en toute sérénité. Qu'il s'agisse d'une utilisation: Loisirs : Chasse, Pêche, charges lourdes, tractions de remorques... Professionnels : Artisans, Agriculteurs, Apiculteurs, Dépanneuses,...

#### **Informations Techniques :**

*Contenu du kit : 4 amortisseurs Fortifiés, 2 ressorts, 2 lames, silent-bloc, brides, jumelle et axe, amortisseur de direction, silent bloc excentrique*

**Référence : SK007F**

**Prix : 5 400,00 € TTC/KIT**



### **KIT DE SUSPENSION TERRAIN TAMER REHAUSSE +40/50MM POUR TOYOTA LANDCRUISER 78/79**

Depuis 1969 TERRAIN TAMER développe et fabrique des pièces avec une seule idée en tête : celle de vous garantir la plus extrême fiabilité. Pendant plus de 50 ans, nous avons conçu, fabriqué, et testé des pièces qui permettent aux conducteurs de circuler dans des environnements extrêmement difficiles en toute sérénité. Qu'il s'agisse d'une utilisation: Loisirs : Chasse, Pêche, charges lourdes, tractions de remorques... Professionnels : Artisans, Agriculteurs, Apiculteurs, Dépanneuses,...

**Référence : SK007**

**Prix : 2 840,00 € TTC/KIT**

## RESSORTS HÉLICOÏDAUX



### **RESSORTS AVANT OME pour Toyota (détails en description)**

RESSORTS AVANT OME REHAUSSE +50mm TARAGE +51/110kg pour TOYOTA HZJ74 / HZJ71 RESSORTS AVANT OME REHAUSSE +40mm TARAGE +61/120kg pour TOYOTA VDJ76 RESSORTS AVANT OME REHAUSSE +40mm TARAGE +51/120kg pour TOYOTA HZJ79 / HZJ78 Quand vous entreprenez un voyage dans des zones isolées, il vous faudra transporter suffisamment de carburant, d'eau, de pièces détachées et d'équipements de sécurité. Votre véhicule sera chargé au maximum, ce qui sollicitera fortement vos suspensions. Vous roulez...

**Référence : 2859**

**Prix : 292,00 € TTC/PAIRE**

EQUIPEMENTS POUR TOYOTA HZJ/GRJ/GDJ/VDJ 78/79 1999-



### RESSORTS AVANT OME pour Toyota (détails en description)

RESSORTS AVANT OME REHAUSSE +50mm TARAGE +00/50kg pour TOYOTA HZJ74 / HZJ71 RESSORTS AVANT OME REHAUSSE +40mm TARAGE +00/60kg pour TOYOTA HDJ76 RESSORTS AVANT OME REHAUSSE +40mm TARAGE +00/50kg pour TOYOTA HZJ79 RESSORTS AVANT OME REHAUSSE +40mm TARAGE +00/50kg pour TOYOTA HZJ78 Quand vous entreprenez un voyage dans des zones isolées, il vous faudra transporter suffisamment de carburant, d'eau, de pièces détachées et d'équipements de sécurité. Votre véhicule sera chargé au maximum, ce qui...

**Référence : 2856**  
Prix : **292,00 € TTC/PAIRE**

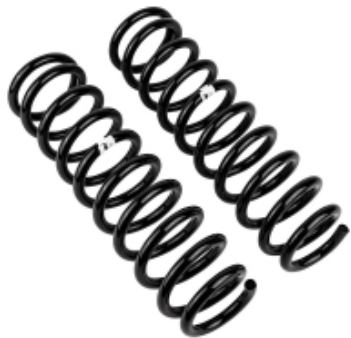

### RESSORTS AVANT OME POUR TOYOTA LAND CRUISER 76 78 79 REHAUSSE +40/50MM TARAGE +120KG

Ressorts Hélicoïdaux OME – Toyota Land Cruiser Série 70 (76 / 78 / 79) Robustesse, confort et performance pour votre Land Cruiser Les ressorts hélicoïdaux Old Man Emu (OME), conçus et fabriqués en Australie par ARB, offrent un équilibre parfait entre hauteur de caisse accrue, confort de conduite et résistance aux charges. Spécialement développés pour les Toyota Land Cruiser Série 70 – modèles 76, 78 et 79 –, ils constituent la base d'une suspension performante, fiable et parfaitement adaptée à...

**Référence : 2853**  
Prix : **299,00 € TTC/PAIRE**



### RESSORTS HELICOIDAUX AVANT TERRAIN TAMER REHAUSSE +50MM TARAGE +100KG (MOTEUR DIESEL) & 100 KG ET PLUS (MOTEUR ESSENCE) POUR TOYOTA LANDCRUISER HZJ71/74/76/78/79

Fabriqués en Australie, les ressorts Terrain Tamer renforcée sont fabriqués à partir d'acier X5K, subissent un traitement thermique, et bénéficient d'une finition époxy. LES RESSORTS TERRAIN TAMER SONT GARANTIS A VIE.

**Référence : TTCS-1414**  
Prix : **313,00 € TTC/PAIRE**

EQUIPEMENTS POUR TOYOTA HZJ/GRJ/GDJ/VDJ 78/79 1999-



**RESSORTS HELICOIDaux AVANT TERRAIN  
TAMER REHAUSSE +50MM TARAGE +50KG  
(MOTEUR DIESEL) & +100KG (MOTEUR ESSENCE)  
POUR TOYOTA LANDCRUISER HZJ76/78/79**

Fabriqués en Australie, les ressorts Terrain Tamer renforcée sont fabriqués à partir d'acier X5K, subissent un traitement thermique, et bénéficient d'une finition époxy. LES RESSORTS TERRAIN TAMER SONT GARANTIS A VIE.

**Référence : TTCS-1449**  
Prix : **313,00 € TTC/PAIRE**



**RESSORTS HELICOIDaux AVANT TERRAIN  
TAMER REHAUSSE +50MM TARAGE 100 KG ET  
PLUS POUR TOYOTA LANDCRUISER  
HZJ71/74/76/78/79 MOTEUR DIESEL**

Fabriqués en Australie, les ressorts Terrain Tamer renforcée sont fabriqués à partir d'acier X5K, subissent un traitement thermique, et bénéficient d'une finition époxy. LES RESSORTS TERRAIN TAMER SONT GARANTIS A VIE.

**Référence : TTCS-1415**  
Prix : **313,00 € TTC/PAIRE**



**RESSORTS HELICOIDaux SMART COILS AVANT  
TERRAIN TAMER REHAUSSE +50MM TARAGE  
+50-100KG POUR TOYOTA LANDCRUISER  
HZJ71/74/76/78/79**

Fabriqués en Australie, les ressorts Terrain Tamer Smart Coils à pas variable permettent de réduire les forces de rebond qui traversent le ressort hélicoïdal. Cette conception unique possède un fil dont l'épaisseur diffère de manière notable entre le haut et le bas. Le diamètre du fil est plus fin en haut, et augmente ensuite progressivement. Cette technologie concerne uniquement les ressorts hélicoïdaux avant. Lorsque le véhicule aborde de petits accidents de terrains, c'est la partie...

**Informations Techniques :**

TARAGE JUSQU'A 100KG

**Référence : TTCS-2305T**  
Prix : **372,00 € TTC/PAIRE**

EQUIPEMENTS POUR TOYOTA HZJ/GRJ/GDJ/VDJ 78/79 1999-



**RESSORTS HELICOIDAUX SMART COILS AVANT  
TERRAIN TAMER REHAUSSE +50MM TARAGE 100  
KG ET PLUS POUR TOYOTA LANDCRUISER  
HZJ71/74/76/78/79**

Fabriqués en Australie, les ressorts Terrain Tamer Smart Coils à pas variable permettent de réduire les forces de rebond qui traversent le ressort hélicoïdal. Cette conception unique possède un fil dont l'épaisseur diffère de manière notable entre le haut et le bas. Le diamètre du fil est plus fin en haut, et augmente ensuite progressivement. Cette technologie concerne uniquement les ressorts hélicoïdaux avant. Lorsque le véhicule aborde de petits accidents de terrains, c'est la partie...

Référence : TTCS-2306T  
Prix : 372,00 € TTC/PAIRE

**RESSORTS LAMES**



**BRIDE DE LAMES DE SUSPENSION TERRAIN  
TAMER POUR TOYOTA HZJ78/79 ET HZJ76/77**

BRIDE DE LAMES DE SUSPENSION TERRAIN TAMER POUR TOYOTA HZJ78/79 ET HZJ76/77 Arrière - L: 230mm - B: 85mm - Arrondie

Référence : MUB1369  
Prix : 17,00 € TTC/PIECE



**KIT LAMES (AVEC SILENT BLOCS ET BRIDES)  
ARRIERE TERRAIN TAMER - REHAUSSE +50MM  
TARAGE +200KG/+300KG - POUR TOYOTA  
LANDCRUISER 78/79**

KIT LAMES (AVEC SILENT BLOCS ET BRIDES) ARRIERE TERRAIN TAMER - REHAUSSE +50MM TARAGE +300KG - POUR TOYOTA LANDCRUISER 78/79

Référence : TLC016HDK  
Prix : 1 394,00 € TTC/KIT

EQUIPEMENTS POUR TOYOTA HZJ/GRJ/GDJ/VDJ 78/79 1999-

**KIT LAMES (AVEC SILENT BLOCS ET BRIDES)  
ARRIERE TERRAIN TAMER - REHAUSSE +50MM  
TARAGE +300KG A 500KG - POUR TOYOTA  
LANDCRUISER 78/79**KIT LAMES (AVEC SILENT BLOCS ET BRIDES) ARRIERE  
TERRAIN TAMER - REHAUSSE +50MM TARAGE +300KG/+500KG -  
POUR TOYOTA LANDCRUISER 78/79**Référence : TLC016HDPK**  
Prix : **1 686,00 € TTC/KIT****KIT LAMES (AVEC SILENT BLOCS ET BRIDES)  
ARRIERE TERRAIN TAMER - REHAUSSE +50MM  
TARAGE +300KG/+500KG - POUR TOYOTA  
LANDCRUISER 78/79**KIT LAMES (AVEC SILENT BLOCS ET BRIDES) ARRIERE  
TERRAIN TAMER - REHAUSSE +50MM TARAGE +500KG - POUR  
TOYOTA LANDCRUISER 78/79**Référence : TLC016EHDK**  
Prix : **1 595,00 € TTC/KIT****KIT LAMES (AVEC SILENT BLOCS ET BRIDES)  
ARRIERE TERRAIN TAMER - REHAUSSE +50MM  
TARAGE +500KG/+600KG - POUR TOYOTA  
LANDCRUISER 78/79**KIT LAMES (AVEC SILENT BLOCS ET BRIDES) ARRIERE  
TERRAIN TAMER - REHAUSSE +50MM TARAGE +600KG - POUR  
TOYOTA LANDCRUISER 78/79**Référence : TLC016SK**  
Prix : **1 536,00 € TTC/KIT****KIT LAMES (AVEC SILENT BLOCS ET BRIDES)  
ARRIERE TERRAIN TAMER - REHAUSSE +50MM  
TARAGE +500KG/+700KG - POUR TOYOTA  
LANDCRUISER 78/79**KIT LAMES (AVEC SILENT BLOCS ET BRIDES) ARRIERE  
TERRAIN TAMER - REHAUSSE +50MM TARAGE +700KG - POUR  
TOYOTA LANDCRUISER 78/79**Référence : TLC016MK**  
Prix : **1 562,00 € TTC/KIT**

EQUIPEMENTS POUR TOYOTA HZJ/GRJ/GDJ/VDJ 78/79 1999-



**KIT LAMES (AVEC SILENT BLOCS ET BRIDES)  
ARRIERE TERRAIN TAMER - REHAUSSE +50MM  
TARAGE 0KG/+200KG - POUR TOYOTA  
LANDCRUISER 78/79**

KIT LAMES (AVEC SILENT BLOCS ET BRIDES) ARRIERE  
TERRAIN TAMER - REHAUSSE +50MM TARAGE +200KG - POUR  
TOYOTA LANDCRUISER 78/79

**Référence : TLC016CK**  
Prix : **1 439,00 € TTC/KIT**



**KIT LAMES (AVEC SILENT BLOCS ET BRIDES)  
PARABOLIQUE ARRIERE TERRAIN TAMER -  
REHAUSSE +50MM TARAGE +500KG A 700KG -  
POUR TOYOTA LANDCRUISER HZJ78/79**

KIT LAMES (AVEC SILENT BLOCS ET BRIDES) PARABOLIQUE  
ARRIERE TERRAIN TAMER - REHAUSSE +50MM TARAGE  
+500KG/+700KG - POUR TOYOTA LANDCRUISER  
HZJ/VDJ/FZJ78/79 (SIMPLE - DOUBLE CABINE ET TOLE)

**Référence : TLC016EHDPK**  
Prix : **2 057,00 € TTC/KIT**



**LAME PARABOLIQUE ARRIERE +1000KG OME  
TOYOTA LC78/79**

Prenant le concept éprouvé d'un ressort à feuilles paraboliques, OME a réimaginé la conception en parallèle du développement d'un nouveau kit de coussin gonflable leader sur le marché. L'équipe d'OME est fière de fournir un système de ressort et d'airbag à feuilles paraboliques véritablement conçu et intégré qui est à la fois utile et sécuritaire pour le véhicule. Des simulations et tests de châssis extensifs ont été effectués pour déterminer la solution la plus appropriée pour le LandCruiser...

**Informations Techniques :**

21.4KG

**Référence : PB010R**  
Prix : **1 094,68 € TTC/PIECE**



### LAME PARABOLIQUE ARRIERE +400KG OME TOYOTA LC78/79

Prenant le concept éprouvé d'un ressort à feuilles paraboliques, OME a réimaginé la conception en parallèle du développement d'un nouveau kit de coussin gonflable leader sur le marché. L'équipe d'OME est fière de fournir un système de ressort et d'airbag à feuilles paraboliques véritablement conçu et intégré qui est à la fois utile et sécuritaire pour le véhicule. Des simulations et tests de châssis extensifs ont été effectués pour déterminer la solution la plus appropriée pour le LandCruiser...

**Informations Techniques :**

21.4KG

**Référence : PB007R**  
Prix : **726,34 € TTC/PIECE**



### LAME PARABOLIQUE ARRIERE +800KG OME TOYOTA LC78/79

Prenant le concept éprouvé d'un ressort à feuilles paraboliques, OME a réimaginé la conception en parallèle du développement d'un nouveau kit de coussin gonflable leader sur le marché. L'équipe d'OME est fière de fournir un système de ressort et d'airbag à feuilles paraboliques véritablement conçu et intégré qui est à la fois utile et sécuritaire pour le véhicule. Des simulations et tests de châssis extensifs ont été effectués pour déterminer la solution la plus appropriée pour le LandCruiser...

**Informations Techniques :**

21.4KG

**Référence : PB009R**  
Prix : **1 000,22 € TTC/PIECE**



### LAMES DE RESSORT ARRIERE OME RENFORCEE TOYOTA J7 +100/200KG

LAMES ARRIERE OME RENFORCEE POUR : VEHICULES REHAUSSE TARAGE TOYOTA LANDCRUISER 70 DOUBLE CABINE +45 mm +100 kg TOYOTA LANDCRUISER 78 +45 mm +200 kg TOYOTA LANDCRUISER 79 SIMPLE CABINE +45 mm +200 kg

**Référence : EL113R**  
Prix : **542,00 € TTC/PIECE**

EQUIPEMENTS POUR TOYOTA HZJ/GRJ/GDJ/VDJ 78/79 1999-



**LAMES DE RESSORT ARRIERE OME RENFORCEE  
TOYOTA J7 +300/400KG**

LAMES ARRIERE OME RENFORCEE POUR : VEHICULES REHAUSSE TARAGE TOYOTA LANDCRUISER 70 DOUBLE CABINE +45 mm +300 kg TOYOTA LANDCRUISER 78 +45 mm +400 kg TOYOTA LANDCRUISER 79 SIMPLE CABINE +45 mm +400 kg

Référence : **EL114R**  
Prix : **542,00 € TTC/PIECE**



**LAMES DE RESSORT ARRIERE OME RENFORCEE  
TOYOTA J7 +500/600KG**

LAMES ARRIERE OME RENFORCEE POUR : VEHICULES REHAUSSE TARAGE TOYOTA LANDCRUISER 70 DOUBLE CABINE +45 mm +500 kg TOYOTA LANDCRUISER 78 +45 mm +600 kg TOYOTA LANDCRUISER 79 SIMPLE CABINE +45 mm +600 kg

Référence : **EL115R**  
Prix : **568,00 € TTC/PIECE**



**LAMES DE RESSORT ARRIERE OME RENFORCEE  
TOYOTA J7 +600/800KG**

LAMES ARRIERE OME RENFORCEE POUR : HZJ79 4.2 D (2007 -> ) 1HZ / 120cv HZJ79 4.2 D (1999 -> 2007) 1HZ / 120cv VDJ79 4,5 TD V8 (2009 -> ) 1VD-FTV HZJ78 4.2 D (2007 -> ) 1HZ / 120cv HZJ78 4.2 D (1999 -> 2007) 1HZ / 120cv HDJ79 4,2TD (2001 -> 2007) 1HD-FTE / 204cv HDJ78 4,2TD (2001 -> 2007) 1HD-FTE / 204cv GRJ79 4.0i V6 es (2009 -> ) 1GR-FE / 228cv GRJ78 4.0i V6 es (2009 -> ) 1GR-FE / 228cv FZJ79 4,5i es (1999 -> 2009) 1FZ-FE / 215cv FZJ78 4,5i es (1999 -> 2009) 1FZ-FE / 215cv

Référence : **EL116R**  
Prix : **845,00 € TTC/PIECE**



**LAMES PARABOLIQUES ARRIERE TERRAIN  
TAMER TARAGE +0-400KG REHAUSSE +40MM  
POUR TOYOTA HZJ78-79**

Les lames paraboliques Terrain Tamer ont été conçues afin d'améliorer la qualité de conduite. Utilisant une nouvelle conception sur une technique ancienne, les lames paraboliques délivrent un confort de conduite supérieur, aussi bien à vide qu'une fois le véhicule chargé. - Plus légère – moins de lames - Moins de contraintes – moins de chocs sur le différentiel - Silencieux – moins de friction entre les lames - Plus de confort – meilleure articulation Lames: arrière Tarage: +0 à...

Référence : **TLC016HDP**  
Prix : **825,00 € TTC/PIECE**

## EQUIPEMENTS POUR TOYOTA HZJ/GRJ/GDJ/VDJ 78/79 1999-



### LAMES PARABOLIQUES ARRIERE TERRAIN TAMER TARAGE +400-700KG REHAUSSE +40MM POUR TOYOTA HZJ78-79

Les lames paraboliques Terrain Tamer ont été conçues afin d'améliorer la qualité de conduite. Utilisant une nouvelle conception sur une technique ancienne, les lames paraboliques délivrent un confort de conduite supérieur, aussi bien à vide qu'une fois le véhicule chargé. - Plus légère – moins de lames - Moins de contraintes – moins de chocs sur le différentiel - Silencieux – moins de friction entre les lames - Plus de confort – meilleure articulation  
Lames: arrière Tarage: +400 à 700...

**Référence : TLC016EHP**  
Prix : **1 012,00 € TTC/PIECE**



### LAMES PARABOLIQUES ARRIERE TERRAIN TAMER TARAGE +700KG-850KG REHAUSSE +45MM POUR TOYOTA HZJ GRJ 78 - 79

Les lames paraboliques Terrain Tamer ont été conçues afin d'améliorer la qualité de conduite. Utilisant une nouvelle conception sur une technique ancienne, les lames paraboliques délivrent un confort de conduite supérieur, aussi bien à vide qu'une fois le véhicule chargé. - Plus légère – moins de lames - Moins de contraintes – moins de chocs sur le différentiel - Silencieux – moins de friction entre les lames - Plus de confort – meilleure articulation  
Lames: arrière Tarage: +700 à 850...

**Référence : TLC016AP**  
Prix : **1 274,00 € TTC/PIECE**

## SILENT BLOCS



### KIT DE SILENTBLOCS CAOUTCHOUC DE TIRANT PONT AVANT COTE CHASSIS

KIT DE 2 SILENTBLOCS EN CAOUTHOUC DE TIRANT DE PONT AVANT COTE CHASSIS POUR TOYOTA J80/78/79/76/105

**Référence : 48061-60010K**  
Prix : **90,00 € TTC/KIT**

EQUIPEMENTS POUR TOYOTA HZJ/GRJ/GDJ/VDJ 78/79 1999-



### **KIT SILENT-BLOCS TIRANTS DE PONT CÔTÉ DIFF – HAUTEUR STD**

Compatibilité : Nissan Patrol Y60 / Y61 – Toyota Land Cruiser Série 70 / Série 80 / HZJ-FZJ105 Fabriqués en élastomère synthétique haute performance, les silent-blocs Terrain Tamer Pro offrent le confort d'un montage en caoutchouc tout en garantissant la durabilité d'une matière synthétique. Avantages : Comportement souple et confortable, comparable à celui du caoutchouc d'origine. Excellente résistance aux huiles, produits chimiques et aux intempéries. Ne se dégradent pas dans les...

**Référence : TSBK0001**

Prix : **120,00 € TTC/KIT**



### **KIT SILENTBLOCS EXCENTRIQUES DE TIRANT COTÉ PONT 2.5° TERRAIN TAMER POUR REHAUSSE +50MM CAOUTCHOUC**

KIT SILENT-BLOCS EXCENTRIQUES POUR RÉHAUSSE DE PLUS DE 50MM

**Référence : TSBK0012R**

Prix : **185,14 € TTC/KIT**



### **KIT SILENTBLOCS EXCENTRIQUES DE TIRANT COTÉ PONT 2.5° TERRAIN TAMER POUR REHAUSSE +50MM SYNTHETIQUE**

KIT SILENT-BLOCS EXCENTRIQUES POUR RÉHAUSSE JUSQU'À 50MM

**Référence : TSBK0012**

Prix : **264,00 € TTC/KIT**

EQUIPEMENTS POUR TOYOTA HZJ/GRJ/GDJ/VDJ 78/79 1999-



### SILENT BLOC TERRAIN TAMER POUR TOYOTA HZJ78/79

SILENT BLOC TERRAIN TAMER POUR TOYOTA J78/79. Les silent blocs Terrain Tamer Pro sont fabriqués en polymère synthétique. - Ils sont la combinaison parfaite entre la sensation de conduite apportée par le caoutchouc, et la durabilité du synthétique. - Ils ne s'abiment pas et ne craquent pas en cas de forte humidité, contrairement au Polyuréthane. - L'intérieur du silent bloc est rainuré et est équipé d'une lèvres extérieure afin de retenir la graisse. - Matière synthétique à mémoire de forme...

Référence : **BK11P**  
Prix : **139,00 € TTC/KIT**



### SILENT BLOC TERRAIN TAMER POUR TOYOTA HZJ78/79 ET HZJ76/77

SILENT BLOC TERRAIN TAMER POUR TOYOTA J76/78/79 Les silent blocs Terrain Tamer Pro sont fabriqués en polymère synthétique. - Ils sont la combinaison parfaite entre la sensation de conduite apportée par le caoutchouc, et la durabilité du synthétique. - Ils ne s'abiment pas et ne craquent pas en cas de forte humidité, contrairement au Polyuréthane. - L'intérieur du silent bloc est rainuré et est équipé d'une lèvres extérieure afin de retenir la graisse. - Matière synthétique à mémoire de forme...

Référence : **BK10/11PG**  
Prix : **84,70 € TTC/KIT**



### SILENT-BLOCS POLYURETHANE SUPERPRO POUR TOYOTA

Cavaliers de barre stabilisatrice Ø 28mm - Hauteur 38mm

Référence : **SPF1155-28K**  
Prix : **35,50 € TTC/KIT**

## SUSPENSION AIR

**RENFORT DE SUSPENSION PNEUMATIQUE  
ARRIERE (BOUDINS) POUR TOYOTA  
LANDCRUISER 78 ET 79 A PARTIR DE 1985 (SANS  
COMPRESSEUR)**

S'INSTALLE EN COMPLÉMENT DES RESSORTS A LAMES kit comprenant des boudins diamètres 130 à 3 étages Les kits de suspensions pneumatiques (boudins) auxiliaires arrière DUNLOP sont spécialement conçus pour les pick-up et fourgons 4x4 camping-cars équipés de lames de ressort à l'arrière, ils sont indispensables lorsque le véhicule est équipé d'une charge variable (type cellule amovible ou autre) Chaque kit pneumatique se compose de solides fixations en acier spécialement étudiées et de grands...

**Informations Techniques :**

convient pour TOYOTA LANDCRUISER 78 ET 79 A PARTIR DE 1985

Référence : **L.H.I.L.2.3.C.M**

Prix : **879,00 € TTC/KIT**

## PARE-CHOCS & PROTECTIONS

### BLINDAGES / SKIS DE PROTECTION

**BLINDAGE AVANT N4 8MM POUR TOYOTA  
HZJ/VDJ76 ET HZJ71/78/79 APRES 2007 (AVEC  
PARE-CHOC ARB)**

Skis avant: Ils facilitent l'abordage d'obstacle et en facilitent le franchissement par l'effet de glisse et par leurs inclinaisons progressives. Pour les véhicules à pont rigide, ils protègent les organes situés entre le pare-chocs et le corps de pont. Pour les véhicules à pont suspendu, ils protègent tous les organes entre le pare-chocs avant et l'arrière du berceau moteur et crémaillère de direction. En général, ils permettent la vidange moteur et le remplacement...

Référence : **BLAV45A**

Prix : **484,00 € TTC/PIECE**



## BLINDAGE AVANT N4 8MM POUR TOYOTA HZJ7 GRJ7 VDJ7 APRES 2007

Skis avant: Ils facilitent l'abordage d'obstacle et en facilitent le franchissement par l'effet de glisse et par leurs inclinaisons progressives. Pour les véhicules à pont rigide, ils protègent les organes situés entre le pare-chocs et le corps de pont. Pour les véhicules à pont suspendu, ils protègent tous les organes entre le pare-chocs avant et l'arrière du berceau moteur et crémaillère de direction. En général, ils permettent la vidange moteur et le remplacement...

### Informations Techniques :

TOYOTA : Land Cruiser série 70 1999-> VDJ79 4,5 TD V8 (2009 -> )  
1VD-FTV VDJ78 4,5 TD V8 (2009 -> ) 1VD-FTV HZJ78 4.2 D (2007 -> )  
1HZ / 120cv HZJ76 4.2 D (2007 -> ) 1HZ / 120cv VDJ76 4,5 TD V8 (2009 -> )  
1VD-FTV HZJ79 4.2 D (2007 -> ) 1HZ / 120cv GRJ79 4.0i V6 es (2009 -> )  
1GR-FE / 228cv GRJ78 4.0i V6 es (2009 -> ) 1GR-FE / 228cv GRJ71 4.0i V6 es (2009 -> )  
1GR-FE / 228cv

Référence : **BLAV44A**

Prix : **331,00 € TTC/PIECE**



## BLINDAGE AVANT N4 8MM POUR TOYOTA HZJ75 BJ73 HZJ78 HZJ79 AVANT 2007

Skis avant: Ils facilitent l'abordage d'obstacle et en facilitent le franchissement par l'effet de glisse et par leurs inclinaisons progressives. Pour les véhicules à pont rigide, ils protègent les organes situés entre le pare-chocs et le corps de pont. Pour les véhicules à pont suspendu, ils protègent tous les organes entre le pare-chocs avant et l'arrière du berceau moteur et crémaillère de direction. En général, ils permettent la vidange moteur et le...

Référence : **BLAV9A**

Prix : **236,00 € TTC/PIECE**



## BLINDAGE BOITE DE TRANSFERT ET RESERVOIR D'ORIGINE N4 8MM POUR TOYOTA LAND CRUISER GRJ/HZJ/VDJ 76 / 78 / 79

Skis de boites de transfert: Lors de franchissement d'obstacles et notamment de bosse ou dune, le véhicule peut être amené à se poser plus ou moins délicatement sur «le ventre» et comme c'est souvent la boite de transfert qui se trouve à cette position, il est fortement utile de la protéger. Ces tôles de protection présentent le minimum d'orifice et d'arrête possible afin de faciliter l'effet de glisse pour le franchissement. La partie boite de transfert est réalisées en aluminium 8mm afin de...

### Informations Techniques :

OYOTA : Land Cruiser série 70 1999-> HZJ79 4.2 D (2007 -> ) 1HZ / 120cv HZJ79 4.2 D (1999 -> 2007) 1HZ / 120cv VDJ79 4,5 TD V8 (2009 -> ) 1VD-FTV VDJ78 4,5 TD V8 (2009 -> ) 1VD-FTV VDJ76 4,5 TD V8 (2009 -> ) 1VD-FTV HZJ78 4.2 D (2007 -> ) 1HZ / 120cv HZJ78 4.2 D (1999 -> 2007) 1HZ / 120cv HZJ76 4.2 D (2007 -> ) 1HZ / 120cv HDJ79 4,2TD (2001 -> 2007) 1HD-FTE / 204cv HDJ78 4,2TD (2001 -> 2007) 1HD-FTE / 204cv GRJ79 4.0i V6 es (2009 -> ) 1GR-FE / 228cv GRJ78 4.0i V6 es ...

Référence : **BLBT21A**

Prix : **640,00 € TTC/PIECE**



## BLINDAGE DE RESERVOIR N4 6MM POUR RESERVOIR SUPPLEMENTAIRE D'ORIGINE 90L POUR TOYOTA HZJ 75/78/79

Skis de réservoir: Bien souvent, de par leur position les réservoirs de carburant ne sont pas trop exposés aux chocs sur la piste mais dans les zones de franchissement, ils peuvent être également emboutis voir perforés d'autant que la protection d'origine est souvent dérisoire. Nos protections de réservoir sont réalisées en aluminium 5 ou 6 mm suivant les applications. Caractéristiques : blindage aluminium découpé au plasma ferrures sont en acier, finition peinture époxy noire...

Référence : **BLRE8B**

Prix : **404,00 € TTC/PIECE**



## BLINDAGE DE RESERVOIR N4 6MM POUR RESERVOIR SUPPLEMENTAIRE LRA 150L POUR TOYOTA HZJ 75/78/79

Skis de réservoir: Bien souvent, de par leur position les réservoirs de carburant ne sont pas trop exposés aux chocs sur la piste mais dans les zones de franchissement, ils peuvent être également emboutis voir perforés d'autant que la protection d'origine est souvent dérisoire. Nos protections de réservoir sont réalisées en aluminium 5 ou 6 mm suivant les applications. Caractéristiques : blindage aluminium découpé au plasma ferrures sont en acier, finition peinture époxy noire...

Référence : **BLRE22D**

EQUIPEMENTS POUR TOYOTA HZJ/GRJ/GDJ/VDJ 78/79 1999-

Prix : 445,00 € TTC/PIECE

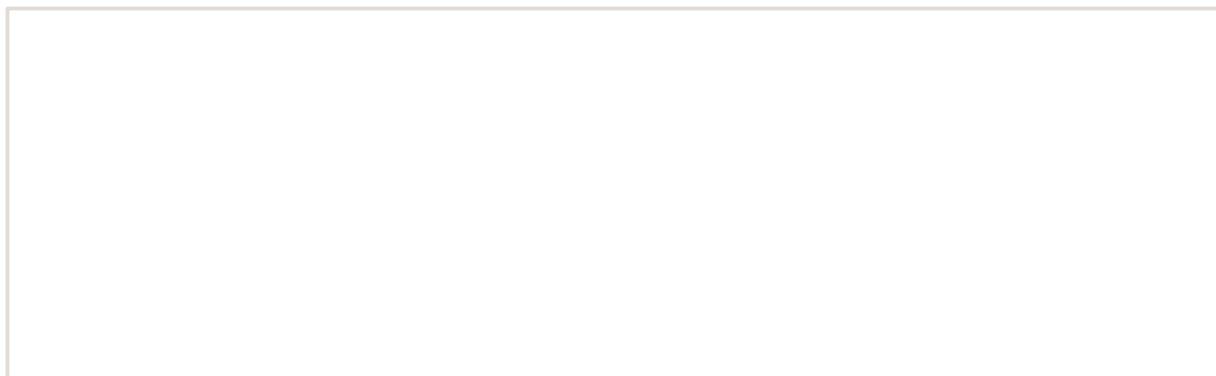

**BLINDAGE DE RESERVOIR SUPPLEMENTAIRE N4  
EN ALUMINIUM 5 MM POUR TOYOTA GRJ78 GRJ79  
POUR RER078X**

Blindage de réservoir additionnel en aluminium de 5mm Compatible avec les véhicules :ToyotaLand CruiserGRJ78 GRJ79 Pour réservoir auxiliaire de carburant de marqueN4-Offroad référence N4-RER078X Kit complet comprenant : Tôle de protection Nécessaire de montage Visserie Notice

**Référence : BLRE46D**  
Prix : **242,00 € TTC/PIECE**

**BLINDAGE NEZ DE PONT ARRIERE N4- A SOUDER  
- 8MM POUR TOYOTA HZJ105 / HDJ80 / HDJ100 /  
HZJ78-79**

Les protections N4: ne comportent pas d'orifice sauf nécessité de refroidissement particulier ou nécessité d'accès pour les entretiens fréquents afin de permettre l'effet de glisse sur les obstacles. sont livrées systématiquement avec kit de montage comprenant tous les éléments nécessaires à l'installation (pattes de montage, visserie, schéma et notice multilingue). épousent au mieux la forme du châssis et des organes mécanique pour prendre appui sur des ancrages résistant tout en...

**Référence : BLDV23A**  
Prix : **270,00 € TTC/PIECE**

**COQUILLE DE PONT SPECIFIQUE POUR TOYOTA  
SERIE 7 ET 8**

Coquille de pont venant protéger le carter du nez de pont en cas de chocs. Assemblage par soudage. Accès à l'orifice de remplissage en huile conservé. Coquille complètement fermée

**Référence : BLCOQ02**  
Prix : **102,00 € TTC/PIECE**



### COQUILLE DE PROTECTION DE PONT A SOUDER 6MM UNIVERSELLE

Coquille de pont venant protéger le carter du nez de pont en cas de chocs. Assemblage par soudage. Accès à l'orifice de remplissage en huile conservé. Protection à souder sur le corps de pont. Protège le nez de pont et le différentiel des chocs. Montage réalisable sur pont de Jimny jusqu'au pont de Patrol. Livrée avec une notice de pose explicative, des découpes sont à prévoir avant soudure pour ajuster sur certaines versions de pont. Installation à l'avant ou à l'arrière. Matériau...

**Référence : BLCOQ01**  
Prix : **68,00 € TTC/PIECE**



### HABILLAGES LATERAUX DE COFFRE EN ALUMINIUM 2.5 MM POUR TOYOTA LAND CRUISER J78 ET J75

pour les deux côtés Ensemble de panneaux habillages intérieurs en aluminium en remplacement des plaques "cartonnées" d'origine qui vieillissent très mal. Ils sont prévus pour les versions 2 et 3 places des HZJ78, HZJ75, BJ75 mais il est aisé de les adapter aux versions 5 /6 places avec ou sans chauffage arrière. Epaisseur 2.5mm. Vis affleurantes. Livré avec inserts à positionner dans les trous d'origine et visserie. Montage sansperçages.

#### Informations Techniques :

TOYOTA : Land Cruiser série 70 1999-> VDJ78 4,5 TD V8 (2009 -> )  
1VD-FTV HZJ78 4.2 D (2007 -> ) 1HZ / 120cv HZJ78 4.2 D (1999 -> 2007)  
1HZ / 120cv HDJ78 4,2TD (2001 -> 2007) 1HD-FTE / 204cv  
Land Cruiser série 70 1984->1999 PZJ75 3.5 es (1990 -> 1993) 1PZ  
HZJ75 4.2 D (1993 -> 2001) 1HZ / 120cv FJ75 4.0 es (1990 -> 1992)  
3F BJ75 3.4 D (1985 -> 1990) 3B / 90cv FZJ75 4,5i es (1993 -> 1999)  
1FZ-FE / 215cv FZJ75 4.5 es (1993 -> 1999) FZ-F

**Référence : BLDP271**  
Prix : **344,00 € TTC/KIT**



### PANNEAUX DE PORTE ARRIERE N4 POUR TOYOTA SERIE 7 EN ALUMINIUM 2.5MM

Les habillages de porte d'origine ont souvent mal vieilli et n'offrent pas de rigidité suffisante contre un chargement agressif ou pour la fixation d'équipements. C'est pourquoi Equip'Raid vous propose une tôle aluminium spécifique à ces modèles pour remplacer ces habillages. De plus ils offrent une parois verticale de fixation pour certains éléments adaptables aux besoins de chacun.

#### Informations Techniques :

*Le kit complet comprend : les habillages droit et gauche avec leur fixation notice montage sans modification du véhicule fabrication française*

**Référence : BLDP270**  
Prix : **105,00 € TTC/PAIRE**



## PANNEAUX DE PORTES AVANT EN ALUMINIUM 2.5 MM POUR TOYOTA LAND CRUISER SERIE 7

Panneaux d'habillage intérieur de portes avant en aluminium. Compatible avec toutes les versions de Land Cruiser Série 7 / J7 (sauf pick-up) Attention, au vu des nombreux montages d'accoudoirs / vitres électriques ou manuelles / avec ou sans vide poche : la seule découpe dans les panneaux est celle de la poignée de porte qui est toujours au même endroit. Les découpes ou perçages des autres éléments seront à réaliser par vos soins. Idéalement superposez le panneau que vous démonterez à...

### Informations Techniques :

TOYOTA : Land Cruiser série 70 1984->1999 RJ77 2.4 es (1990 -> 1993) 22-RE RJ70 2.4 es (1990 -> 1993) 22-RE RJ70 2.4 es (1984 -> 1990) 22R / 105cv PZJ75 3.5 es (1990 -> 1993) 1PZ PZJ73 3.5 es (1990 -> 1993) 1PZ PZJ70 3.5 es (1990 -> 1993) 1PZ LJ79 2,8 D (1990 -> 1996) 3L LJ77 2.4 TD (1992 -> 1993) 2L-T / 86cv LJ77 2.4 TD (1990 -> 1992) 2L-T / 86cv LJ73 2.4 TD (1990 -> 1995) 2L-TII / 90cv LJ73 2.4 TD (1985 -> 1990) 2L-T / 72cv LJ72 2,8 D (1990 -> 1996) 3L LJ70 2.4 TD ...

**Référence : BLDP470**  
Prix : **304,00 € TTC/PAIRE**



## SKI DE PROTECTION NEZ DE PONT ARRIERE A VISSER 8MM POUR TOYOTA LAND CRUISER SERIE 7

Blindage de pont arrière en aluminium de 8mm Compatible avec les véhicules : Toyota Land Cruiser Série 7 après 1999 Compatible avec les modèles équipés du blocage de différentiel électrique d'origine Montage vissé sans soudure Dépose nécessaire pour la vidange du pont Kit complet comprenant : Tôle de protection Nécessaire de montage Visserie Notice

### Informations Techniques :

TOYOTA : Land Cruiser série 70 1999-> HZJ79 4.2 D (1999 -> 2007) 1HZ / 120cv VDJ79 4,5 TD V8 (2009 -> ) 1VD-FTV VDJ78 4,5 TD V8 (2009 -> ) 1VD-FTV VDJ76 4,5 TD V8 (2009 -> ) 1VD-FTV HZJ78 4.2 D (2007 -> ) 1HZ / 120cv HZJ78 4.2 D (1999 -> 2007) 1HZ / 120cv HZJ76 4.2 D (2007 -> ) 1HZ / 120cv HZJ74 4.2 D (1999 -> 2007) 1HZ / 120cv HZJ71 4.2 D (1999 -> 2007) 1HZ / 120cv HDJ79 4,2TD (2001 -> 2007) 1HD-FTE / 204cv HDJ78 4,2TD (2001 -> 2007) 1HD-FTE / 204cv GRJ79 4.0i V6 es ...

**Référence : BLDV41A**  
Prix : **337,20 € TTC/PIECE**

## EQUIPEMENTS POUR TOYOTA HZJ/GRJ/GDJ/VDJ 78/79 1999-



### SKI PROTECTION NEZ DE PONT AVANT A VISSER POUR TOYOTA LANDCRUISER SERIE 80/105 ET SERIE 7 APRES 1999

lindage de pont arrière en aluminium de 6mm Compatible avec les véhicules : Toyota Land Cruiser HDJ80 HZJ105 GRJ/HZJ/VDJ 78/79 (tous les série 7 après 1999) Montage vissé sans soudure Trou de vidange Kit complet comprenant : Tôle de protection Nécessaire de montage Visserie Notice

#### Informations Techniques :

TOYOTA : Land Cruiser série 80 HDJ80 4.2 TD 12s (1990 -> 1992) 1HD-T / 167cv FZJ80 4,5i es (1992 -> 1998) 1FZ-FE / 215cv FJ80 4.0i es (1990 -> 1992) 3F-E / 155cv FJ80 4.0 es (1990 -> 1992) 3F HDJ80 4.2 TD 12s (1992 -> 1995) 1HD-T / 160cv HDJ80 4.2 TD 24s (1995 -> 1998) 1HD-FT / 170cv HZJ80 4.2 D (1990 -> 1993) 1HZ / 120cv Land Cruiser série 70 1999-> HZJ79 4.2 D (1999 -> 2007) 1HZ / 120cv VDJ79 4,5 TD V8 (2009 -> ) 1VD-FTV VDJ78 4,5 TD V8 (2009 -> ) 1VD-FTV VDJ76...

Référence : **BLDV40B**

Prix : **270,00 € TTC/PIECE**

## PARE-CHOCS & ACCESSOIRES

### ACCESSOIRES PARE-CHOCS



### KIT DE FEU ANTIBROUILLARD LED POUR PARE CHOC ARB

Kit de feu antibrouillard LED pour pare choc ARB Se monte sur : TOYOTA LAND CRUISER HZJ 7 2007+

Référence : **3500910**

Prix : **200,00 € TTC/KIT**



### KIT DE MONTAGE DE TREUIL ARB, POUR PARE- CHOCS ARB 3412660

KIT DE MONTAGE DE TREUIL ARB, POUR PARE-CHOCS ARB 3412660

Référence : **3512140**

Prix : **79,46 € TTC/PIECE**

## PARE-CHOCS ARRIÈRE



### PARE CHOC ARRIÈRE AFN RENFORCÉ EN ACIER AVEC PORTE ROUE DROIT ET GAUCHE POUR TOYOTA J75 ET 78

PARE CHOC ARRIÈRE AFN RENFORCÉ EN ACIER AVEC PORTE ROUE ARRIÈRE DROIT ET PORTE ROUE ARRIÈRE GAUCHE POUR TOYOTA HZJ75 ET HZJ/GRJ/VDJ/GDJ78 AFN, compagnie portugaise fondée en 1995 est devenue depuis le premier fabricant européen d'équipements 4x4 dont la qualité et le design des produits n'ont rien à envier aux leaders australiens que sont ARB ou TJM. AFN maîtrise et réalise en interne 100% du processus de fabrication depuis la R&D, la CAO, la découpe, le pliage et la soudure des...

#### Informations Techniques :

*Avertissement : les pare-chocs de remplacement ne bénéficient pas d'homologation pour la circulation routière. Leur installation peut entraîner des risques pour la sécurité des usagers de la route et des difficultés lors du contrôle technique. Pour les véhicules tout-terrain, notamment ceux déjà équipés d'origine d'un pare-chocs en acier, une tolérance peut s'appliquer. Nous vous conseillons de contacter votre assurance afin de vérifier si vous êtes couvert en cas de sinistre avec cet...*

**Référence : 48002012**

**Prix : 2 909,00 € TTC/PIECE**



### PARE CHOC ARRIÈRE AFN RENFORCÉ EN ACIER AVEC PORTE ROUE DROIT ET GAUCHE POUR TOYOTA J79 DC

PARE CHOC ARRIÈRE AFN RENFORCÉ EN ACIER AVEC PORTE ROUE ARRIÈRE DROIT ET PORTE ROUE ARRIÈRE GAUCHE POUR TOYOTA HZJ/GRJ/VDJ/GDJ79 DOUBLE CABINE AFN, compagnie portugaise fondée en 1995 est devenue depuis le premier fabricant européen d'équipements 4x4 dont la qualité et le design des produits n'ont rien à envier aux leaders australiens que sont ARB ou TJM. AFN maîtrise et réalise en interne 100% du processus de fabrication depuis la R&D, la CAO, la découpe, le pliage et la soudure des...

#### Informations Techniques :

*Avertissement : les pare-chocs de remplacement ne bénéficient pas d'homologation pour la circulation routière. Leur installation peut entraîner des risques pour la sécurité des usagers de la route et des difficultés lors du contrôle technique. Pour les véhicules tout-terrain, notamment ceux déjà équipés d'origine d'un pare-chocs en acier, une tolérance peut s'appliquer. Nous vous conseillons de contacter votre assurance afin de vérifier si vous êtes couvert en cas de sinistre avec cet...*

**Référence : 48001643**

**Prix : 3 115,00 € TTC/PIECE**

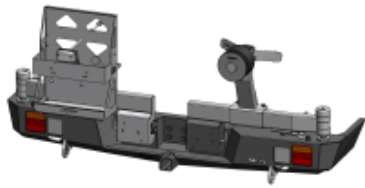

### **PARE CHOC ARRIERE AFN RENFORCÉ EN ACIER AVEC PORTE ROUE ET PORTE JERRICAN ET CROCHET DE REMORQUAGE US POUR TOYOTA LAND CRUISER J75 ET J78**

PARE CHOC ARRIERE AFN AVEC PORTE ROUE ARRIÈRE GAUCHE ET PORTE JERRICAN US 20 LITRES ET CROCHET DE REMORQUAGE US POUR TOYOTA GRJ/HZJ/GDJ/VDJ 75/78 (Jerrycans et crochet non livrés) AFN, compagnie portugaise fondée en 1995 est devenue depuis le premier fabricant européen d'équipements 4x4 dont la qualité et le design des produits n'ont rien à envier aux leaders australiens que sont ARB ou TJM. AFN maîtrise et réalise en interne 100% du processus de fabrication depuis la R&D, la CAO, la...

#### **Informations Techniques :**

*Avertissement : les pare-chocs de remplacement ne bénéficient pas d'homologation pour la circulation routière. Leur installation peut entraîner des risques pour la sécurité des usagers de la route et des difficultés lors du contrôle technique. Pour les véhicules tout-terrain, notamment ceux déjà équipés d'origine d'un pare-chocs en acier, une tolérance peut s'appliquer. Nous vous conseillons de contacter votre assurance afin de vérifier si vous êtes couvert en cas de sinistre avec cet...*

**Référence : 48002659**

Prix : **2 881,00 € TTC/PIECE**



### **PARE CHOC ARRIERE AFN RENFORCÉ EN ACIER AVEC PORTE ROUE ET PORTE JERRICAN POUR TOYOTA J79 DC**

PARE CHOC ARRIERE AFN AVEC PORTE ROUE ARRIÈRE GAUCHE ET PORTE JERRICAN US 20 LITRES (Jerrycans non livrés) ARRIÈRE DROIT POUR TOYOTA GRJ/HZJ/VDJ/GDJ79 DOUBLE CABINE AFN, compagnie portugaise fondée en 1995 est devenue depuis le premier fabricant européen d'équipements 4x4 dont la qualité et le design des produits n'ont rien à envier aux leaders australiens que sont ARB ou TJM. AFN maîtrise et réalise en interne 100% du processus de fabrication depuis la R&D, la CAO, la découpe, le...

#### **Informations Techniques :**

*Avertissement : les pare-chocs de remplacement ne bénéficient pas d'homologation pour la circulation routière. Leur installation peut entraîner des risques pour la sécurité des usagers de la route et des difficultés lors du contrôle technique. Pour les véhicules tout-terrain, notamment ceux déjà équipés d'origine d'un pare-chocs en acier, une tolérance peut s'appliquer. Nous vous conseillons de contacter votre assurance afin de vérifier si vous êtes couvert en cas de sinistre avec cet...*

**Référence : 48001476**

Prix : **2 650,00 € TTC/PIECE**

EQUIPEMENTS POUR TOYOTA HZJ/GRJ/GDJ/VDJ 78/79 1999-



## PARE CHOC ARRIÈRE AFN RENFORCÉ EN ACIER AVEC PORTE ROUE ET PORTE JERRYCAN POUR TOYOTA J75 ET 78

PPARE CHOC ARRIÈRE AFN RENFORCÉ EN ACIER AVEC PORTE ROUE ARRIÈRE DROIT ET PORTE JERRYCAN US 20 LITRES (Jerrycan non fournie) ARRIÈRE GAUCHE POUR TOYOTA HZJ75 ET HZJ/GRJ/VDJ/GDJ78 AFN, compagnie portugaise fondée en 1995 est devenue depuis le premier fabricant européen d'équipements 4x4 dont la qualité et le design des produits n'ont rien à envier aux leaders australiens que sont ARB ou TJM. AFN maîtrise et réalise en interne 100% du processus de fabrication depuis la R&D, la CAO, la...

### Informations Techniques :

*Avertissement : les pare-chocs de remplacement ne bénéficient pas d'homologation pour la circulation routière. Leur installation peut entraîner des risques pour la sécurité des usagers de la route et des difficultés lors du contrôle technique. Pour les véhicules tout-terrain, notamment ceux déjà équipés d'origine d'un pare-chocs en acier, une tolérance peut s'appliquer. Nous vous conseillons de contacter votre assurance afin de vérifier si vous êtes couvert en cas de sinistre avec cet...*

**Référence : 48001813**

Prix : **2 350,00 € TTC/PIECE**



## PARE CHOC ARRIERE DE REMPLACEMENT F4X4 POUR TOYOTA LANDCRUISER 78 ET 75

Pare-choc arrière pour TOYOTA LC78 et 75 Réalisé en tôle d'une épaisseur de 4 mm Découpe laser; peinture laquée époxy noire et traitement anti-rouille possibilité de rajouter un porte roue et un porte jerrican (vendu séparément)

**Référence : PCAR78**

Prix : **1 090,00 € TTC/PIECE**



## PARE CHOC ARRIERE DE REMPLACEMENT F4X4 POUR TOYOTA LANDCRUISER 79DC/SC

Pare-choc arrière pour TOYOTA LC 79 Réalisé en tôle d'une épaisseur de 4 mm Découpe laser; peinture laquée époxy noire et traitement anti-rouille possibilité de rajouter un porte roue et un porte jerrican (vendu séparément)

### Informations Techniques :

*Avertissement : les pare-chocs de remplacement ne bénéficient pas d'homologation pour la circulation routière. Leur installation peut entraîner des risques pour la sécurité des usagers de la route et des difficultés lors du contrôle technique. Pour les véhicules tout-terrain, notamment ceux déjà équipés d'origine d'un pare-chocs en acier, une tolérance peut s'appliquer. Nous vous conseillons de contacter votre assurance afin de vérifier si vous êtes couvert en cas de sinistre avec cet...*

**Référence : PCAR79**

Prix : **1 090,00 € TTC/PIECE**



## PARE CHOC ARRIERE KAYMAR POUR TOYOTA HZJ / BJ75 / VDJ / HZJ76 SANS ELARGISSEURS / HZJ78

KAYMAR 4WD Accessories est une société australienne dotée d'un bureau d'études et d'une unité de fabrication dédiée, pour répondre aux demandes d'équipements et de protections des véhicules tout terrain. Le savoir-faire particulier de KAYMAR, permet aux produits d'être conçus et fabriqués pour répondre aux attentes les plus exigeantes des clients. Pare choc arrières australien KAYMAR pour 4X4 pouvant recevoir un support roue de secours avec un montage au choix à droite ou à gauche. Les pare...

### Informations Techniques :

*Avertissement : les pare-chocs de remplacement ne bénéficient pas d'homologation pour la circulation routière. Leur installation peut entraîner des risques pour la sécurité des usagers de la route et des difficultés lors du contrôle technique. Pour les véhicules tout-terrain, notamment ceux déjà équipés d'origine d'un pare-chocs en acier, une tolérance peut s'appliquer. Nous vous conseillons de contacter votre assurance afin de vérifier si vous êtes couvert en cas de sinistre avec cet...*

**Référence : KA1280**

Prix : **2 280,00 € TTC/PIECE**

## EQUIPEMENTS POUR TOYOTA HZJ/GRJ/GDJ/VDJ 78/79 1999-



### PARE CHOC ARRIERE KAYMAR POUR TOYOTA LAND CRUISER 76 AVEC ELARGISSEURS D'AILES

KAYMAR 4WD Accessories est une société australienne dotée d'un bureau d'études et d'une unité de fabrication dédiée, pour répondre aux demandes d'équipements et de protections des véhicules tout terrain. Le savoir-faire particulier de KAYMAR, permet aux produits d'être conçus et fabriqués pour répondre aux attentes les plus exigeantes des clients. Pare choc arrières australien KAYMAR pour 4X4 pouvant recevoir un support roue de secours avec un montage au choix à droite ou à gauche. Les pare...

#### Informations Techniques :

*Avertissement : les pare-chocs de remplacement ne bénéficient pas d'homologation pour la circulation routière. Leur installation peut entraîner des risques pour la sécurité des usagers de la route et des difficultés lors du contrôle technique. Pour les véhicules tout-terrain, notamment ceux déjà équipés d'origine d'un pare-chocs en acier, une tolérance peut s'appliquer. Nous vous conseillons de contacter votre assurance afin de vérifier si vous êtes couvert en cas de sinistre avec cet...*

Référence : KA1235

Prix : 2 344,00 € TTC/PIECE

## PARE-CHOC AVANT



### PARE CHOC AVANT AFN RENFORCÉ EN ACIER AVEC FEUX ANTI BROUILLARD POUR TOYOTA LAND CRUISER J76 78 79 2024+

Disponibilité fin février 2024 PARE CHOC AVANT AFN AVEC FEUX ANTI BROUILLARD ET PLATINE DE TREUIL INTÉGRÉ POUR TOYOTA GRJ/HZJ/VDJ/GDJ 76 78 79 AFN, compagnie portugaise fondée en 1995 est devenue depuis le premier fabricant européen d'équipements 4x4 dont la qualité et le design des produits n'ont rien à envier aux leaders australiens que sont ARB ou TJM. AFN maîtrise et réalise en interne 100% du processus de fabrication depuis la R&D, la CAO, la découpe, le pliage et la soudure...

#### Informations Techniques :

*Pare choc avant AFN qui épouse parfaitement la ligne de votre pick up. PLATINE DE TREUIL INTÉGRÉE FEU ANTIBROUILLARD AVANT + CLIGNOTANTS LED LIVRER AVEC LA VISSERIE ET LE GUIDE DE MONTAGE AINSI QUE LE PREMIER BLINDAGE Pare choc non Homologué mais passe au CT car pas angles vifs ! Avertissement : les pare-chocs de remplacement ne bénéficient pas d'homologation pour la circulation routière. Leur installation peut entraîner des risques pour la sécurité des usagers de la route et des...*

Référence : 48002924

Prix : 1 730,00 € TTC/PIECE

EQUIPEMENTS POUR TOYOTA HZJ/GRJ/GDJ/VDJ 78/79 1999-



## PARE CHOC AVANT AVEC EMPLACEMENT TREUIL POUR TOYOTA SERIE 7 JUSQU'A 2007

Pare choc avant en acier pour Toyota série 7 N4-Offroad Platine de treuil intégré Support de treuil intégré au pare chocs Pour véhicules avec ressorts à lames à l'avant jusqu'au modèle 2007 Angle d'attaque optimisé pour le franchissement Construction monobloc Manilles tournantes en inox intégrées Fabriqué en acier avec capot central en aluminium Peinture epoxy noire Livré complet avec kit de montage et notice Montage sans modification du Toyota Treuil non compris Non...

### Informations Techniques :

*Avertissement : les pare-chocs de remplacement ne bénéficient pas d'homologation pour la circulation routière. Leur installation peut entraîner des risques pour la sécurité des usagers de la route et des difficultés lors du contrôle technique. Pour les véhicules tout-terrain, notamment ceux déjà équipés d'origine d'un pare-chocs en acier, une tolérance peut s'appliquer. Nous vous conseillons de contacter votre assurance afin de vérifier si vous êtes couvert en cas de sinistre avec cet...*

**Référence : PC700**

Prix : **913,00 € TTC/PIECE**

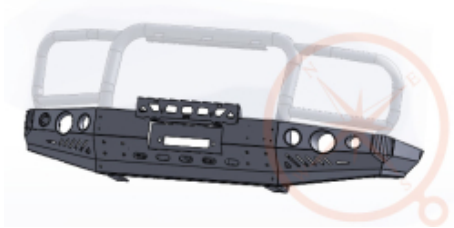

## PARE CHOC AVANT DE REMPLACEMENT F4X4 POUR TOYOTA LAND CRUISER SERIE 7 FACELIFT 2024 +

Pare-choc avant avec emplacement treuil pour toyota Land cruiser série 7 facelift 2024+ LC76 LC78. Réalisé en tôle d'une épaisseur de 4 mm, la platine du treuil elle, est en acier 5 mm d'épaisseur. Découpe laser; peinture laquée époxy noire et traitement anti-rouille Emplacement pour manilles, hi-lift et lampes halogènes, Vendu sans lampe halogène et manilles (option) Pare buffle en option Avertissement : les pare-chocs de remplacement ne bénéficient pas d'homologation pour la...

**Référence : PCAVJ7FL24**

Prix : **1 530,00 € TTC/PIECE**



## PARE CHOC AVANT DE REMPLACEMENT AVEC PARE BUFFLE ARB DELUXE POUR TOYOTA SERIE 7 2024+

Protection optimale et robustesse Offrez à votre Toyota Série 7 de 2024 une protection supplémentaire avec ce pare-buffle conçu spécialement pour les nouveaux modèles 2024+. Fabriqué à partir d'acier de haute qualité, ce pare-buffle garantit une résistance exceptionnelle aux chocs, que ce soit pour affronter les terrains les plus difficiles ou protéger votre véhicule en milieu urbain. Son design ergonomique et élégant s'intègre parfaitement à l'esthétique robuste du Toyota Série 7, ajoutant...

### Informations Techniques :

Compatibilité TOYOTA : Land Cruiser série 70 1999-> GRJ79 4.0i V6 es (2009 -> ) 1GR-FE / 228cv GRJ78 4.0i V6 es (2009 -> ) 1GR-FE / 228cv GRJ76 4.0i V6 es (2009 -> ) 1GR-FE / 228cv VDJ7 2024+ GRJ7 2024+ HZJ7 2024+

Référence : 3412690

Prix : 2 240,00 € TTC/PIECE



## PARE CHOC AVANT SANS EMBLACEMENT TREUIL POUR TOYOTA SERIE 7 JUSQU'A 2007

Habillage aluminium fermé Pare choc avant en acier pour Toyota série 7 N4-Offroad Support de treuil intégré au pare chocs Non Accessible Angle d'attaque optimisé pour le franchissement Manilles tournantes intégrées Dessus du pare-choc Fermé sans accès à la platine de treuil Pour véhicules avec ressorts à lames à l'avant jusqu'au modèle 2007 Fabriqué en acier avec capot central en aluminium Peinture epoxy noire Livré complet avec kit de montage et notice Montage sans modification du...

### Informations Techniques :

*Avertissement : les pare-chocs de remplacement ne bénéficient pas d'homologation pour la circulation routière. Leur installation peut entraîner des risques pour la sécurité des usagers de la route et des difficultés lors du contrôle technique. Pour les véhicules tout-terrain, notamment ceux déjà équipés d'origine d'un pare-chocs en acier, une tolérance peut s'appliquer. Nous vous conseillons de contacter votre assurance afin de vérifier si vous êtes couvert en cas de sinistre avec cet...*

Référence : PC700F

Prix : 913,00 € TTC/PIECE

EQUIPEMENTS POUR TOYOTA HZJ/GRJ/GDJ/VDJ 78/79 1999-



### PARE CHOC DE REMPLACEMENT RHINO4X4 EVOLUTION 3D NOIR POUR TOYOTA HZJ/VDJ/GRJ 76 78 79

Pare choc de remplacement de marque Rhino 4x4 en acier (épaisseur 3 mm) couleur : le pare choc est noir doté d'un emplacement compatible avec l'ensemble des treuils sans relais intégré vendus dans le commerce (pare choc fourni sans treuil, guide câble et câble) les parties latérales sont pourvues chacune d'un emplacement permettant l'installation de projecteur anti-brouillard technologie LED protection inférieur alu spotlightbar optionnelle Avertissement : les pare-chocs de...

**Référence : RPDE3D-LC7-LB.N**

Prix : **2 690,00 € TTC/PIECE**



### PARE CHOC N4 POUR TOYOTA HZJ/GRJ/VDJ 71/76/78/79 DE 2007 A 2023

Pare-chocs pour série 7 après 2007-2023 : HZJ/GRJ/VDJ 71, 76, 78, 79. Pour série 7 avec lames arrière uniquement Pour série 7 après 2007-2023 : HZJ/GRJ/VDJ 71, 76, 78, 79 Platine de treuil intégrée. Angles d'attaque optimisés pour le franchissement. Fabriqué en acier avec capot central en aluminium. Montage sans modification du Toyota. Non homologué Grilles "marche pieds" fournies Non compatible avec le treuil d'origine Toyota Encombrement maximum du treuil : Longueur 675mm x...

#### Informations Techniques :

*Avertissement : les pare-chocs de remplacement ne bénéficient pas d'homologation pour la circulation routière. Leur installation peut entraîner des risques pour la sécurité des usagers de la route et des difficultés lors du contrôle technique. Pour les véhicules tout-terrain, notamment ceux déjà équipés d'origine d'un pare-chocs en acier, une tolérance peut s'appliquer. Nous vous conseillons de contacter votre assurance afin de vérifier si vous êtes couvert en cas de sinistre avec cet...*

**Référence : PC720**

Prix : **1 125,00 € TTC/PIECE**



### **PARE CHOC WINCH BAR ARB AVEC PLATINE TREUIL POUR TOYOTA LAND CRUISER 76/78/79 2007-2023**

Protection optimale et robustesse Le pare-chocs ARB avec platine de treuil spécialement conçu pour les Toyota J7 produits de 2007 à 2023 est bien plus qu'un simple accessoire. C'est un élément de sécurité et de style qui transformera votre 4x4 en véritable machine de franchissement. Les points forts de ce pare-chocs Compatibilité airbag : Ce pare-chocs a été conçu pour préserver le fonctionnement des airbags, garantissant ainsi votre sécurité en cas de collision. Intégration parfaite du...

#### **Informations Techniques :**

*Compatibilité TOYOTA : Land Cruiser série 70 2007-> HZJ/GRJ/VDJ7 2007-2023 La motorisation HZJ correspond au moteur 4.2L diesel, GRJ 4L V6 essence, VDJ V8 4.5L diesel. Caractéristiques techniques Diamètre du tube : 47,6 mm Compatibilité : Toyota J7 de 2007 à 2023 Finition : Peinture époxy noire Montage : Nécessite une installation professionnelle*

**Référence : 3412660**

Prix : **1 920,00 € TTC/PIECE**



### **PARE CHOC WINCH BAR NOIR ARB POUR TOYOTA HZJ 71-73-74-75-78-79 AVANT 2007**

La réputation des équipements de protection ARB s'est établie voici plus de 30 ans avec la fabrication des pare buffles pour Land Rover série 1. Aujourd'hui, la gamme comprend plusieurs centaines de références de pièces, qui nous permettent de proposer des protections frontales pour la grande majorité des 4x4 dans le monde. Mais la protection d'un véhicule ne se limite pas à son pare buffle. Tous les pare buffles ARB sont en acier avec une peinture époxy noire. CET EQUIPEMENT N'EST PAS...

#### **Informations Techniques :**

*Caractéristiques: Cinq plis à aile biseautée et repliée vers le haut, pour une meilleure résistance et un angle d'approche optimal Armature de maintien du cadre extérieur en acier, et finition sans arête. La plupart des pare buffles ARB ont deux supports d'antennes CB, soudées derrière le tube transversal supérieur. Certains modèles disposent d'un emplacement pour permettre l'utilisation d'un cric Hi-lift La structure de la platine de treuil dans le pare-buffle est conçue pour répartir...*

**Référence : 3412130**

Prix : **1 740,00 € TTC/PIECE**

## PORTE-ROUE ET PORTE-JERRICAN

EQUIPEMENTS POUR TOYOTA HZJ/GRJ/GDJ/VDJ 78/79 1999-



### PORTE ROUE DROIT KAYMAR POUR TOYOTA HZJ78

Le porte roue KAYMAR est équipé d'un système de verrouillage simple et efficace. Montage côté droit. Porte roue en acier conçu spécifiquement pour le montage sur pare chocs Kaymar. Le montage se fait via deux roulements coniques sur le pivot du pare chocs. Verrouillage ferme et fiable au centre du pare chocs. Ouverture assistée par vérin à gaz. Système antivol de la roue. Livré complet avec kit de montage, notice et visserie. Peint epoxy noir.

Référence : KA8105R  
Prix : 932,40 € TTC/PIECE



### PORTE ROUE GAUCHE KAYMAR POUR TOYOTA HZJ78

Le porte roue KAYMAR est équipé d'un système de verrouillage simple et efficace. Montage côté droit. Porte roue en acier conçu spécifiquement pour le montage sur pare chocs Kaymar. Le montage se fait via deux roulements coniques sur le pivot du pare chocs. Verrouillage ferme et fiable au centre du pare chocs. Ouverture assistée par vérin à gaz. Système antivol de la roue. Livré complet avec kit de montage, notice et visserie. Peint epoxy noir.

Informations Techniques :

PHOTOS NON CONTRACTUELLES

Référence : KA8105L  
Prix : 888,00 € TTC/PIECE

## PROTÈGE CAPOT & PHARES



### PROTEGE PHARE POUR TOYOTA LAND CRUISER SERIE 7 AVANT 2007

Protection de phares en polyéthylène, se monte sans perçage et sans outils (il ne peut être enlevé que lorsque le capot est fermé).

Référence : AX-HG539  
Prix : 99,60 € TTC/PAIRE

## PROTÈGE-PHARES

EQUIPEMENTS POUR TOYOTA HZJ/GRJ/GDJ/VDJ 78/79 1999-



## PROTECTION DE PHARE TRANSLUCIDE POUR TOYOTA LAND CRUISER HZJ GRJ 2007-2022

Déflecteur d'air pour le capot moteur Crée un flux d'air qui épouse la forme du pare brise et évite ainsi les impacts sur celui-ci pour les corps de poids léger (moustique, petits cailloux). Très utile aussi sous la pluie ou dans la poussière. Montage sans perçage du véhicule. PEHD transparent fumé noir.

### Informations Techniques :

TOYOTA : Land Cruiser série 70 1999-> HZJ79 4.2 D (2007 -> ) 1HZ / 120cv VDJ79 4,5 TD V8 (2009 -> ) 1VD-FTV VDJ78 4,5 TD V8 (2009 -> ) 1VD-FTV HZJ78 4.2 D (2007 -> ) 1HZ / 120cv HZJ76 4.2 D (2007 -> ) 1HZ / 120cv VDJ76 4,5 TD V8 (2009 -> ) 1VD-FTV GRJ79 4.0i V6 es (2009 -> ) 1GR-FE / 228cv GRJ78 4.0i V6 es (2009 -> ) 1GR-FE / 228cv GRJ76 4.0i V6 es (2009 -> ) 1GR-FE / 228cv GRJ71 4.0i V6 es (2009 -> ) 1GR-FE / 228cv

**Référence : AX-HG694**

Prix : **103,20 € TTC/PIECE**

## FRANCHISSEMENT & OUTILLAGE

### BLOCAGES DE DIFFÉRENTIEL



## BLOCAGE DE DIFFERENTIEL ARRIERE AIR LOCKER POUR TOYOTA (vendu sans compresseur)

Blocage ARB POUR TOYOTA Landcruiser 200 V8 Landcruiser HZJ105 Landcruiser J100 SUSPENSION INDEPENDANTE Landcruiser J7 à partir de 10/99 LE BLOCAGE ARB COMPREND : (livré sans compresseur) le différentiel, la tuyauterie, les raccords, la notice de montage, les instructions d'utilisation et la liste des pièces détachées. Quand un véhicule prend un virage, la roue extérieure parcourt une plus grande distance que la roue intérieure, elle doit donc tourner...

**Référence : RD152**

Prix : **1 290,00 € TTC/PIECE**



## BLOCAGE DE DIFFERENTIEL AVANT OU ARRIERE AIR LOCKER POUR TOYOTA (vendu sans compresseur)

Blocage ARB pour TOYOTA 4-Runner avec ressorts hélicoïdaux ARRIERE FJ Cruiser ARRIERE HILUX 05 -> ARRIERE HILUX 4 x 2 simple cabine ARRIERE HILUX 4 x 4 IFS, jusqu'à 97 ARRIERE HILUX essui avant rigide AVANT/ARRIERE Hilux 4x4, 98 - 06/2005 ARRIERE LC J7 LightDuty avec ressorts hélicoïdaux AVANT/ARRIERE Landcruiser HZJ105 avec ressorts hélicoïdaux AVANT Landcruiser J120 PRADO ARRIERE Landcruiser J7 à partir de 10/99 AVANT Landcruiser J7 avec ressorts à lames -10/99...

**Référence : RD132**

EQUIPEMENTS POUR TOYOTA HZJ/GRJ/GDJ/VDJ 78/79 1999-

Prix : 1 280,00 € TTC/PIECE

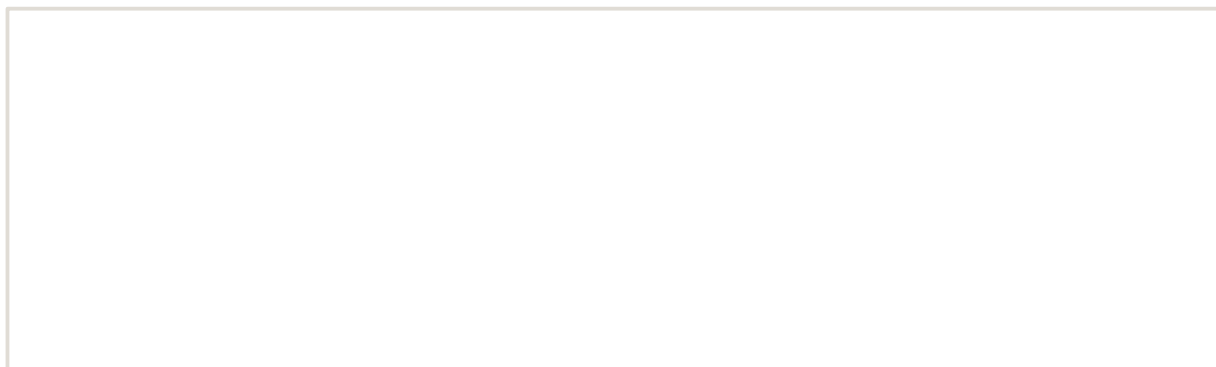

EQUIPEMENTS POUR TOYOTA HZJ/GRJ/GDJ/VDJ 78/79 1999-



**ELocker**

## BLOCAGE DE DIFFERENTIEL ELOCKER 100% ELECTRIQUE

BLOCAGE DE DIFFERENTIEL ELOCKER 100% ELECTRIQUE AVANT Véhicules : TOYOTA LANDCRUISER FJ70 A PARTIR DE 01/1990 TOYOTA LANDCRUISER FJ73 A PARTIR DE 01/1990 TOYOTA LANDCRUISER FJ75 A PARTIR DE 01/1990 TOYOTA LANDCRUISER FJ80 A PARTIR DE 01/1990 TOYOTA LANDCRUISER FZJ105 A PARTIR DE 01/1990 TOYOTA LANDCRUISER FZJ70 A PARTIR DE 01/1990 TOYOTA LANDCRUISER FZJ75 A PARTIR DE 01/1990 TOYOTA LANDCRUISER FZJ78 A PARTIR DE 08/1999 TOYOTA LANDCRUISER FZJ79 A PARTIR DE 08/1999 TOYOTA...

Référence : A9334

Prix : 1 946,00 € TTC/PIECE



**ELocker**

## BLOCAGE DE DIFFERENTIEL ELOCKER ARRIERE 100% ELECTRIQUE

BLOCAGE DE DIFFERENTIEL ELOCKER 100% ELECTRIQUE ARRIERE Véhicules : TOYOTA LANDCRUISER FZJ100 A PARTIR DE 01/1998 TOYOTA LANDCRUISER FZJ105 A PARTIR DE 01/1998 TOYOTA LANDCRUISER FZJ78 A PARTIR DE 08/1999 TOYOTA LANDCRUISER FZJ79 A PARTIR DE 08/1999 TOYOTA LANDCRUISER HDJ100 A PARTIR DE 01/1998 TOYOTA LANDCRUISER HDJ78 A PARTIR DE 08/1999 TOYOTA LANDCRUISER HDJ79 A PARTIR DE 08/1999 TOYOTA LANDCRUISER HZJ105 A PARTIR DE 01/1998 TOYOTA LANDCRUISER HZJ78 A PARTIR DE 08/1999...

Référence : A9574

Prix : 1 946,00 € TTC/PIECE



**ELocker**

## KIT BLOCAGE DE DIFFERENTIEL ELOCKER ARRIERE 100% ELECTRIQUE AVEC ROULEMENTS

BLOCAGE DE DIFFERENTIEL ELOCKER 100% ELECTRIQUE ARRIEREKIT AVEC ROULEMENTS Véhicules : TOYOTA LANDCRUISER FZJ100 A PARTIR DE 01/1998 TOYOTA LANDCRUISER FZJ105 A PARTIR DE 01/1998 TOYOTA LANDCRUISER FZJ78 A PARTIR DE 08/1999 TOYOTA LANDCRUISER FZJ79 A PARTIR DE 08/1999 TOYOTA LANDCRUISER HDJ100 A PARTIR DE 01/1998 TOYOTA LANDCRUISER HDJ78 A PARTIR DE 08/1999 TOYOTA LANDCRUISER HDJ79 A PARTIR DE 08/1999 TOYOTA LANDCRUISER HZJ105 A PARTIR DE 01/1998 TOYOTA LANDCRUISER HZJ78 A...

Référence : A9574-4TT

Prix : 1 990,00 € TTC/KIT

EQUIPEMENTS POUR TOYOTA HZJ/GRJ/GDJ/VDJ 78/79 1999-



**ELocker**

## KIT BLOCAGE DE DIFFERENTIEL ELOCKER AVANT 100% ELECTRIQUE AVEC ROUEMENTS

BLOCAGE DE DIFFERENTIEL ELOCKER 100% ELECTRIQUE AVANTKIT AVEC ROUEMENTS Véhicules : TOYOTA LANDCRUISER FJ70 A PARTIR DE 01/1990 TOYOTA LANDCRUISER FJ73 A PARTIR DE 01/1990 TOYOTA LANDCRUISER FJ75 A PARTIR DE 01/1990 TOYOTA LANDCRUISER FJ80 A PARTIR DE 01/1990 TOYOTA LANDCRUISER FZJ105 A PARTIR DE 01/1990 TOYOTA LANDCRUISER FZJ70 A PARTIR DE 01/1990 TOYOTA LANDCRUISER FZJ75 A PARTIR DE 01/1990 TOYOTA LANDCRUISER FZJ78 A PARTIR DE 08/1999 TOYOTA LANDCRUISER FZJ79 A PARTIR DE...

Référence : **A9334-2TT**  
Prix : **2 030,00 € TTC/KIT**



## KIT DE MISE A L'AIR DES PONTS ET BOITES TERRAIN TAMER (POUR 2 EVENTS)

Ce kit vous permettront de remonter une position optimale les mises à l'air des ponts et boites. fournit avec tuyaux coliers raccords filtres et supports

Référence : **TTDBK**  
Prix : **78,00 € TTC/KIT**

## OUTILLAGE

### OUTILLAGE DIVERS



## DOUILLE 54MM POUR ROULEMENT DE ROUE AVANT

Douille indispensable pour une intervention de démontage des roulements de roues de votre 4x4 Compatible avec de nombreux 4x4 TOYOTA, NISSAN, MITSUBISHI, LAND ROVER, SUZUKI...

Référence : **MCR-200**  
Prix : **37,00 € TTC/PIECE**

## TREUILLAGE

### KITS DE MONTAGE ET FIXATION

EQUIPEMENTS POUR TOYOTA HZJ/GRJ/GDJ/VDJ 78/79 1999-



### KIT DE MONTAGE DE TREUIL ARB, POUR PARE-CHOC ARB 3412660

KIT DE MONTAGE DE TREUIL ARB, POUR PARE-CHOC ARB 3412660

Référence : 3512140

Prix : 79,46 € TTC/PIECE



### KIT TREUIL POUR BENNE DE PICK UP AVEC TREUIL POWERMATE WORKS 2000

Idéal pour les paysagistes, agriculteurs ou chasseurs Le montage s'effectue sur la largeur du pick-up (peut occuper de 1,4m à 1,8m la largeur du véhicule).

Informations Techniques :

Caractéristiques : - Force : 907 kg - 11 m de câble Ø 4 mm avec crochet - télécommande avec câble de 3,6m

Référence : 1-390430

Prix : 1 020,50 € TTC/PIECE

## EQUIPEMENT INTÉRIEUR & EXTÉRIEUR

ACCESSOIRES VITRES

DÉFLECTEURS DE VITRE



### DEFLECTEUR D'AIR FUME VITRE AVANT POUR TOYOTA J75/78/79 VITRE ARRONDIE SANS CUSTODE

Défecteur d'air vous procurant une ventilation naturelle de l'habitacle, il permet de rouler la vitre entrouverte, sans turbulences désagréables. Montage simple et rapide. Défecteurs d'air en polyéthylène Les défecteurs Clim Air se clipsent directement dans le cadre de la vitre d'origine (ne nécessite pas d'être collés sur la carrosserie et évitent tout problème de décollement dû au temps ou aux intempéries) vitres avants couleur : fumé (également disponible en noir et transparent sur...

**Référence : CLI0031524**  
**Prix : 79,00 € TTC/PAIRE**



### DEFLECTEUR D'AIR FUME VITRE AVANT POUR TOYOTA J78/79 AVEC CUSTODE

Défecteur d'air vous procurant une ventilation naturelle de l'habitacle, il permet de rouler la vitre entrouverte, sans turbulences désagréables. Montage simple et rapide. Défecteurs d'air en polyéthylène Les défecteurs Clim Air se clipsent directement dans le cadre de la vitre d'origine (ne nécessite pas d'être collés sur la carrosserie et évitent tout problème de décollement dû au temps ou aux intempéries) vitres avants couleur : fumé (également disponible en noir et transparent sur...

**Référence : CLI003P0182**  
**Prix : 79,00 € TTC/PAIRE**



### DEFLECTEUR D'AIR NOIR VITRE AVANT POUR TOYOTA J75/78/79 VITRE ARRONDIE SANS CUSTODE

Les défecteurs Clim Air se clipsent directement dans le cadre de la vitre d'origine (ne nécessite pas d'être collés sur la carrosserie et évitent tout problème de décollement dû au temps ou aux intempéries) vitres avants couleur : noir

**Référence : CLI0031524D**  
**Prix : 79,00 € TTC/PAIRE**

## EQUIPEMENTS POUR TOYOTA HZJ/GRJ/GDJ/VDJ 78/79 1999-



### DEFLECTEUR D'AIR NOIR VITRE AVANT POUR TOYOTA J78/79 AVEC CUSTODE

Les déflecteurs Clim Air se clipsent directement dans le cadre de la vitre d'origine (ne nécessite pas d'être collés sur la carrosserie et évitent tout problème de décollement dû au temps ou aux intempéries)  
vitres avants couleur : noir

**Référence : CLI003P0182D**

Prix : **79,00 € TTC/PAIRE**

## KIT ISOLATION VITRES



### KIT ISOLATION VITRES JAMES BAROUD POUR TOYOTA HZJ75 HZJ78

Dès l'origine conçus et testés dans des conditions extrêmes pour le 4x4 et le raid, les produits JAMES BAROUD bénéficient à ce jour d'une renommée d'envergure internationale. C'est en toute sérénité que vous pourrez vous appuyer sur les produits JAMES BAROUD. Les Kit isolation James Baroud sont fournis prêt à poser sur toutes les vitres de votre 4x4, il est réalisé sur mesure. Grâce à ses ventouses, les panneaux tiennent en place, même sur les pistes les plus dures. Cette couverture matelassée...

*Informations Techniques :*

*SUR MESURE POUR LE TOYOTA HZJ75 HZJ78*

**Référence : 462490:J78**

Prix : **390,00 € TTC/PIECE**

## ATTELAGES & ACCESSOIRES

### ACCESSOIRES DIVERS



### MARCHE PIED / PIECE REMPLACEMENT POUR ATTELAGE TOYOTA

Pièce de remplacement pour attelage Toyota

**Référence : 52351-60070**

Prix : **129,00 € TTC/PIECE**

### ATTELAGES / FAISCEAUX

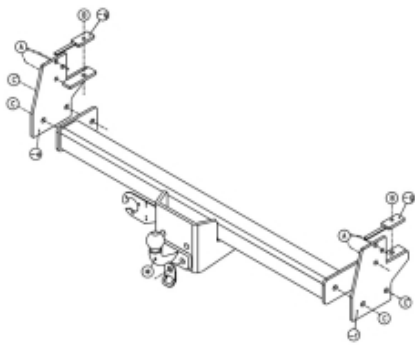

## ATTELAGE POUR TOYOTA LAND CRUISER J74/J75/J76/J78

Nos attelages répondent à toutes les normes européennes. Ils sont homologués selon la directive 94/20/CE du 30 mai 1994 relative aux dispositifs d'attelage mécanique des véhicules à moteur et de leurs remorques ainsi qu'à leur fixation. pour serie 7 Version tolé avec parechoc

### Informations Techniques :

Kit composé de l'attelage et du faisceau. Détail : 1 attelage référence 1217 1 boule à bourrelet 50T90 (\*) 6 boulons M10x35/1.25 (A) 2 boulons M10x30 (B) 2 boulons M14x35 + écrous (C) 2 boulons M14x35 (C) 2 boulons M16x50 + écrous (\*) 1 anneau de traction 50T (\*) 8 rondelles de sûreté 10mm (A-B) 4 rondelles de sûreté 14mm (C-C') 2 rondelles de sûreté 16mm (\*) 1 pièce de montage (-e) (C-C) 1 pièce de montage (-f) (C-C') 2 pièces de montage (-g) (B)

**Référence : 1217**

Prix : **297,60 € TTC/PIECE**

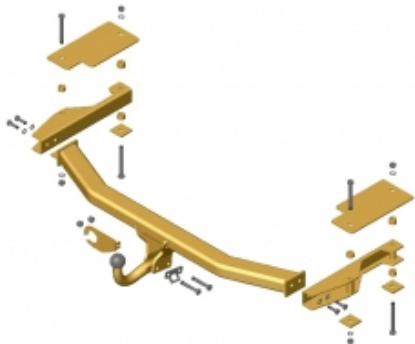

## ATTELAGE POUR TOYOTA LANDCRUISER J79 (PICK UP SANS PARE CHOC) 99-..

Nos attelages répondent à toutes les normes européennes. Ils sont homologués selon la directive 94/20/CE du 30 mai 1994 relative aux dispositifs d'attelage mécanique des véhicules à moteur et de leurs remorques ainsi qu'à leur fixation.

### Informations Techniques :

Composition : 1 attelage réf. 1232 1 flasque-rotule 50T 2 boulons M16x40 2 rondelles M16 2 écrous M16 2 boulons M12x1,25x35 2 boulons M12x35 4 rondelles de sûreté M12 2 rondelles 40x35x12x4 2 écrous M12 4 boulons M10x35 4 rondelles de sûreté M10 4 écrous-rondelles 60x25x3+M10

**Référence : 1232**

Prix : **326,40 € TTC/PIECE**

## CHAPES / COLS DE CYGNE



## ADAPTATEUR POUR ATTELAGE 1217 POUR MONTAGE SUR J79 PICK UP

Cet adaptateur vous permet de fixer l'attelage 1217 sur votre Land Cruiser J 79.

**Référence : 1218T**

Prix : **293,76 € TTC/PIECE**

## BARRES DE TOIT ET ACCESSOIRES

### KIT BARRES DE TOIT



#### KIT BARRES DE TOIT FRONT RUNNER POUR TOYOTA LANDCRUISER 75/79 PICKUP

Les barres de toit avec un système de montage pour gouttières peuvent être utilisées pour transporter de l'équipement sur le toit de votre véhicule si vous n'avez pas besoin d'une galerie complète. Ce kit contient 4 pieds pour gouttières de 130mm, 2 barres de toit de 1425mm, 1 déflecteur de vent de 10mm et un guide d'installation. Le kit contient tous les composants nécessaires pour monter les barres de toit sur un véhicule avec gouttières.

##### Informations Techniques :

*KRTL036 - Kit de barres de toit pour une Toyota Land Cruiser 75/79 / Montage pour gouttière - de Front Runner*  
Composé de : 2 x LASS102 - Pied N° 2 130mm (Paire) - de Front Runner 1 x LBSK016 - Barres de toit 1425mm (Paire) - de Front Runner 1 x WDLB001 - Déflecteur de vent de 10mm - de Front Runner  
Matériaux utilisés : Aluminium T6 en époxy noir  
Acier à haute résistance  
Poids approximatif d'installation 7kg (16lbs)  
Les rainures en T situées en haut et en bas des barres peuvent recevoir des boulons...

**Référence : KRTL036**

Prix : **349,00 € TTC/KIT**



#### KIT DE BARRES DE TOIT FRONT RUNNER POUR TOYOTA LAND CRUISER 78

Les barres de toit avec un système de montage pour gouttières peuvent être utilisées pour transporter de l'équipement sur le toit de votre véhicule si vous n'avez pas besoin d'une galerie complète. Ce kit contient 4 pieds pour gouttières de 190mm, 2 barres de toit de 1425mm, 1 déflecteur de vent de 10mm et un guide d'installation. Le kit contient tous les composants nécessaires pour monter les barres de toit sur un véhicule avec gouttières.

##### Informations Techniques :

*KRTL038 - Kit de barres de toit pour une Toyota Land Cruiser 78 3 portes / Montage pour gouttière - de Front Runner*  
Contient: 2 x LASS105 - Pied N° 5 190mm (Paire) - de Front Runner 1 x RRAC044 - Kit de capuchons en plastique pour les barres de toit (Set de 4) - de Front Runner 2 x RRSS1425 - Barres transversales standards de 1425mm - de Front Runner 1 x WDLB001 - Déflecteur de vent de 10mm - de Front Runner  
Matériaux utilisés : Aluminium T6 en époxy noir  
Acier à haute résistance  
Poids approximatif...

**Référence : KRTL038**

Prix : **365,00 € TTC/PIECE**

### PIEDS

EQUIPEMENTS POUR TOYOTA HZJ/GRJ/GDJ/VDJ 78/79 1999-



**LOT DE 2 PIEDS DE BARRE DE TOIT POUR  
GOUTTIERES ALUCAB (COMPATIBLE LAND  
CRUISER SERIE 6, 7, 8, VOLKSWAGEN T3, T3.5 &  
SUZUKI JIMNY GEN 4)**

lot de 2 pieds pour les barres de toit Alu cab couleur : noir Modèles de véhicules compatibles : Toyota Land Cruiser série 60, Toyota Land Cruiser série 75-79, Toyota Land Cruiser série 80, Volkswagen Transporter T3 et T3.5 Suzuki Jimny Gen 4. Grâce à l'installation sans outil, vous pouvez simplement clipser les pieds aux gouttières du véhicule. Les pieds de gouttière étroits et plats offrent non seulement une fonctionnalité de premier ordre, mais s'intègrent également parfaitement à...

**Référence : AC-A-GUTTER-FEET**  
Prix : **90,00 € TTC/PAIRE**



**PIED FRONTRUNNER N°5 190MM**

Pied N°5 190mm (paire)

**Référence : LASS105**  
Prix : **85,00 € TTC/PAIRE**



**PIEDS DE FIXATION 110MM POUR BARRES DE  
TOIT RHINO RACK POUR TOYOTA J70/76/79- 2  
PIEDS -**

le kit de fixation contient une paire de pieds permettant d'installer une barre de toit rhino rack (vendu séparément) poids transportable : 50kg (pour 1 barre) hauteur des pieds : 110 mm fixation dans les gouttières

**Référence : RL110S11**  
Prix : **99,00 € TTC/KIT**

EQUIPEMENTS POUR TOYOTA HZJ/GRJ/GDJ/VDJ 78/79 1999-



### PIEDS DE FIXATION 150MM POUR BARRES DE TOIT RHINO RACK J70/76/79 - 2 PIEDS -

le kit de fixation contient une paire de pieds permettant d'installer une barre de toit rhino rack (vendu séparément) poids transportable : 50kg (pour 1 barre) hauteur des pieds : 150 mm fixation dans les gouttières

**Référence : RL150S11**  
Prix : **104,00 € TTC/KIT**



### PIEDS DE FIXATION 210MM POUR BARRES DE TOIT RHINO RACK POUR TOYOTA J75/78 1985-2007 - 2 PIEDS -

le kit de fixation contient une paire de pieds permettant d'installer une barre de toit rhino rack (vendu séparément) poids transportable : 50kg (pour 1 barre) hauteur des pieds : 210 mm fixation dans les gouttières

**Référence : RL210S2**  
Prix : **109,00 € TTC/KIT**

## CHAUFFAGE & CLIMATISATION

### CLIMATISATION



### KIT DE CLIMATISATION POUR TOYOTA HZJ70/73/75/78/79 4.2D A PARTIR DE 90

Un système de climatisation fonctionne en principe comme un réfrigérateur et comporte les composants principaux suivants : Compresseur, actionné par le vilebrequin Support compresseur Condenseur (échangeur de chaleur), installe devant le radiateur Ventilateur de condenseur Filtre-déshydrateur, pour extraire l'humidité éventuellement présente et les impuretés dans le système Évaporateur, installé dans ou devant le boîtier du chauffage Ventilateur Vanne d'expansion, contrôle le débit du...

#### Informations Techniques :

*kit de climatisation interne disponible pour tous véhicules. pour une commande de cette article, plusieurs renseignements nous sont nécessaires : type de véhicules, n° de série du véhicule, année modèle, type moteur, coloris du tableau de bord.*

**Référence : CZ023**  
Prix : **2 582,40 € TTC/KIT**

## CONSOLES & SUPPORT INSTRUMENT



### CONSOLE CENTRALE / CUBBY BOX GOBI-X POUR TOYOTA GRJ VDJ 76 78 79

CONSOLE CENTRALE / CUBBY BOX GOBI-X POUR TOYOTA GRJ VDJ 76 78 79 Non compatible avec double sièges Découpé au laser et plié CNC Acier HR 2 mm 2 x Porte-gobelets, couvercle verrouillable, grande capacité de stockage Revêtement en poudre durable 2 couches

Référence : **GOBI-X-CC**  
Prix : **699,00 € TTC/PIECE**



### CONSOLE DE TOIT LONGITUDINALE ARB POUR TOYOTA 76 ET 79 DOUBLE CABINE 2009-2023

Pour finaliser l'aménagement intérieur de votre 4x4, utilisez les consoles de plafond ARB Caractéristiques des consoles longitudinales: Fabriquées en ABS renforcé aux formes exactes du véhicule avec un joint en caoutchouc. Lumière LED pour les places arrières (sauf modèle simple cab ou châssis cabine) Emplacement CB ou poste format ISO Coloration dans la masse stabilisée aux UV Rangement situé au milieu de la console Lumières LED côté conducteur ou passager Support pour maintenir le...

#### Informations Techniques :

*véhicule Toyota HZJ76 et 79 double cabine à partir de 2009-2023 (également compatible pour les modèles avec airbag)*

Référence : **BRC70AB**  
Prix : **465,00 € TTC/PIECE**



### CONSOLE DE TOIT LONGITUDINALE ARB POUR TOYOTA 76 ET 79 DOUBLE CABINE 2023+

Console de toit 4WD Interiors BRC70LP Une solution pratique et élégante pour équiper votre 4x4 Nouvelle arrivée chez Equip'Raid, la console de toit 4WD Interiors BRC70LP a été spécialement conçue pour offrir à votre véhicule tout-terrain un espace de rangement fonctionnel et un support intelligent pour vos équipements électroniques. Primée par le magazine 4x4 Australia comme meilleur accessoire 4x4 à moins de 900 \$, elle combine design, ergonomie et robustesse pour s'intégrer parfaitement à...

#### Informations Techniques :

*Véhicule : Toyota HZJ76 et 79 double cabine à partir d'après 2023 (également compatible pour les modèles avec airbag)*

Référence : **BRC70LP**  
Prix : **357,00 € TTC/PIECE**

## EQUIPEMENTS POUR TOYOTA HZJ/GRJ/GDJ/VDJ 78/79 1999-



### CONSOLE DE TOIT LONGITUDINALE ARB POUR TOYOTA 79 SIMPLE CABINE 2023+

Console de toit 4WD Interiors BRC70LP Une solution pratique et élégante pour équiper votre 4x4 Nouvelle arrivée chez Equip'Raid, la console de toit 4WD Interiors BRC70LPCC a été spécialement conçue pour offrir à votre Land Cruiser 79 simple cabine un espace de rangement fonctionnel et un support intelligent pour vos équipements électroniques. Primée par le magazine 4x4 Australia comme meilleur accessoire 4x4 à moins de 900 \$, elle combine design, ergonomie et robustesse pour s'intégrer...

#### Informations Techniques :

Véhicule : Toyota Land Cruiser GRJ GDJ VDJ 79 simple cabine à partir de 2023 (également compatible pour les modèles avec airbag)

Référence : **BRC70LPCC**  
Prix : **398,54 € TTC/PIECE**



### CONSOLE DE TOIT LONGITUDINALE ARB POUR TOYOTA J79 SIMPLE CABINE 2016-2023

Pour finaliser l'aménagement intérieur de votre 4x4, utilisez les consoles de plafond ARB Caractéristiques des consoles longitudinales: Fabriquées en ABS renforcé aux formes exactes du véhicule avec un joint en caoutchouc. Lumière LED pour les places arrières (sauf modèle simple cab ou châssis cabine) Emplacement CB ou poste format ISO Coloration dans la masse stabilisée aux UV Rangement situé au milieu de la console Lumières LED côté conducteur ou passager Support pour maintenir le...

#### Informations Techniques :

véhicule Toyota J79 simple cabine de 11/1999 à 08/2016

Référence : **BRC79CC**  
Prix : **465,00 € TTC/PIECE**



### CONSOLE DE TOIT TRANSVERSALE ARB POUR TOYOTA SERIE 7

Pour finaliser l'aménagement intérieur de votre 4x4, utilisez les consoles de plafond ARB Caractéristiques des consoles TRANSVERSALE : Fabriquées en ABS renforcé aux formes exactes du véhicule avec un joint en caoutchouc. Lumière LED pour les places arrières (sauf modèle simple cab ou châssis cabine) Emplacement CB ou poste format ISO Coloration dans la masse stabilisée aux UV Rangement situé au milieu de la console Lumières LED côté conducteur ou passager Support pour maintenir le...

#### Informations Techniques :

Pour les véhicules suivants : Toyota HZJ 78/75 TOLE

Référence : **BTSLC**  
Prix : **601,00 € TTC/PIECE**

EQUIPEMENTS POUR TOYOTA HZJ/GRJ/GDJ/VDJ 78/79 1999-



### LOT DE 2 ACCOUDOIRS AMOVIBLES GRIS ONE STONE ARMRESTS POUR TOYOTA SERIE 7

Ces accoudoirs amovibles seront parfaitement accordés avec l'intérieur gris de votre Land Cruiser série 7. Ils se placent facilement sur la portière, maintenus par des aimants et le joint de la fenêtre sans risque d'abimer celui-ci. Accoudoirs pour portières avant S'adaptent sur tous les Land Cruiser Série 7 sauf le HZJ78 avec garniture sur le seuil de porte. Résistant à l'eau, fabriqué en plastique robuste, montage facile et rapide, ces accoudoirs avec porte gobelet intégrés seront les...

**Informations Techniques :**

Matières : Plastique ABS et Cuir Couleur : gris

Référence : **OSA-TLC7**  
Prix : **279,00 € TTC/PAIRE**



### RANGEMENT DE PORTE UNIVERSEL GRIS

rangement de porte universel Couleur : gris Largeur utile: environ 42 cm Profondeur: environ 3,5 cm vendu à la paire

Référence : **BDPGY**  
Prix : **94,00 € TTC/PAIRE**



### SUPPORT INSTRUMENT POUR TOYOTA VDJ200 APRES 2007 ET HDJ100 APRES 08/2002

**Informations Techniques :**

TOYOTA : Land Cruiser série 70 1999-> VDJ79 4,5 TD V8 (2009 -> )  
1VD-FTV VDJ78 4,5 TD V8 (2009 -> ) 1VD-FTV VDJ76 4,5 TD V8  
(2009 -> ) 1VD-FTV HZJ78 4.2 D (2007 -> ) 1HZ / 120cv HZJ76 4.2 D  
(2007 -> ) 1HZ / 120cv HZJ79 4.2 D (2007 -> ) 1HZ / 120cv GRJ79  
4.0i V6 es (2009 -> ) 1GR-FE / 228cv GRJ78 4.0i V6 es (2009 -> )  
1GR-FE / 228cv GRJ76 4.0i V6 es (2009 -> ) 1GR-FE / 228cv GRJ71  
4.0i V6 es (2009 -> ) 1GR-FE / 228cv Land Cruiser série 200 VDJ200  
4.5 V8 D4-D (2012...

Référence : **NAPL07**  
Prix : **132,00 € TTC/PIECE**

## ELARGISSEURS D'AILES

EQUIPEMENTS POUR TOYOTA HZJ/GRJ/GDJ/VDJ 78/79 1999-



### ELARGISSEURS D'AILE POUR TOYOTA LAND CRUISER 78 2007 A 2023 (HZJ/GRJ/VDJ78)

ELARGISSEURS D'AILE A PEINDRE POUR TOYOTA LAND CRUISER 78 DE 2007 A 2023 KIT POUR L'AVANT ET L'ARRIERE

Référence : **ELA-78-AP07**

Prix : **749,00 € TTC/KIT**



### ELARGISSEURS D'AILE POUR TOYOTA LAND CRUISER 78/75 AVANT 2007 (HZJ78)

ELARGISSEURS D'AILE A PEINDRE POUR TOYOTA LAND CRUISER 78 AVANT 2007 (HZJ78/75) KIT POUR L'AVANT ET L'ARRIERE

Référence : **ELA-78-AV07**

Prix : **749,00 € TTC/KIT**



### ELARGISSEURS D'AILES ARRIERE A PEINDRE GRIS ARB POUR TOYOTA LAND CRUISER 78 AVEC DOUBLE RESERVOIR 2007-2023

Paire d'extensions d'ailes arrière pour Toyota LC78 ; Ce kit élargisseur d'aile (arrière) est conçu spécialement pour les Toyota LANDCRUISER 78 double réservoir produits après 2007, offrant une solution élégante et fonctionnelle pour les passionnés d'automobile souhaitant améliorer l'apparence et la performance de leur véhicule. Fabriqué avec des matériaux de haute qualité (fibreglass), ce kit garantit durabilité et résistance aux conditions routières difficiles.

**Informations Techniques :**

Couleur : Gris, à peindre à la couleur de votre véhicule Poids : 2.8Kg

Référence : **BF12010RG**

Prix : **472,00 € TTC/PAIRE**

EQUIPEMENTS POUR TOYOTA HZJ/GRJ/GDJ/VDJ 78/79 1999-



### ELARGISSEURS D'AILES AVANT A PEINDRE ARB POUR TOYOTA LAND CRUISER 78 79 2007-2023

Paire d'extensions d'ailes avant pour Toyota LC78 ET 1c79; Ce kit élargisseur d'aile (avant) est conçu spécialement pour les Toyota LANDCRUISER 78 produits après 2007, offrant une solution élégante et fonctionnelle pour les passionnés d'automobile souhaitant améliorer l'apparence et la performance de leur véhicule. Fabriqué avec des matériaux de haute qualité (fibreglass), ce kit garantit durabilité et résistance aux conditions routières difficiles.

**Informations Techniques :**

Couleur : Gris, à peindre à la couleur de votre véhicule Poids : 2.8Kg

**Référence : BF12100FG**  
Prix : **457,00 € TTC/PAIRE**

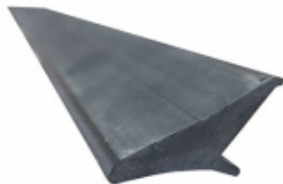

### ELARGISSEURS D'AILES SOUPLES (2CM) UNIVERSELS - JEU DE 4 X 1.5 METRES

Se fixe directement sur l'aile, élargit de 2 cm par rapport à la carrosserie. Elargisseur d'aile en Profil caoutchouc incassable. Fixation sans vis et sans perçage. S'adapte à la plupart des véhicules, remorques. jeu de 4 élargisseurs d'ailes prédécoupés en 1.5 m de long

**Référence : 13-1900**  
Prix : **69,00 € TTC/KIT**



### ELARGISSEURS D'AILES SOUPLES (5CM) UNIVERSELS - JEU DE 2 X 1.5 METRES

Se fixe directement sur l'aile, élargit de 5 cm par rapport à la carrosserie. Elargisseur d'aile en Profil caoutchouc incassable. Fixation sans vis et sans perçage. S'adapte à la plupart des véhicules, remorques. jeu de 2 élargisseurs d'ailes prédécoupés en 1.5 m de long

**Référence : 13-1915**  
Prix : **49,00 € TTC/KIT**

EQUIPEMENTS POUR TOYOTA HZJ/GRJ/GDJ/VDJ 78/79 1999-



### ELARGISSEURS D'AILES SOUPLES AVEC RENFORT EN FIBRE DE VERRE (7CM) UNIVERSEL - VENDU PAR 6 METRES

Se fixe sur le repli de l'aile, élargit de 7 cm par rapport à la carrosserie. Elargisseur d'aile en Profil caoutchouc incassable avec renfort en fibre de verre. S'adapte à la plupart des véhicules, remorques. Facile à travailler avec cutter, disqueuse, ponceuse, .. Jointure parfaite à la carrosserie grâce à son profil étudié. Installation facile. Vendu par 6 mètres pour s'adapter à 4 passages de roue minimum

**Référence : 13-1910**  
Prix : **100,79 € TTC/KIT**



### KIT D'ELARGISSEURS D'AILES AVANT ET ARRIERE ARB POUR TOYOTA LAND CRUISER 78 A DOUBLE RESERVOIR 2007-2023 A PEINDRE

Kit d'élargisseurs d'ailes avant et arrière en fibre non peinte pour Toyota Land Cruiser 78 à double réservoir (2007-2023) Ce kit est spécialement conçu pour les propriétaires de Toyota Land Cruiser 78 souhaitant élargir les ailes avant et arrière, notamment pour les modèles avec double réservoir. Idéal pour un usage tout-terrain, il protège la carrosserie des éclaboussures de boue, pierres et autres débris, tout en ajoutant un look robuste et personnalisable. Contenu du kit...

**Référence : BF1278**  
Prix : **929,00 € TTC/KIT**



### KIT ELARGISSEUR AILE 50MM POUR TOYOTA LAND CRUISER 75 ET 79 SIMPLE CABINE AVANT 2007

Ce kit élargisseur d'aile est conçu spécialement pour les Toyota HZJ/GRJ/VDJ75 Pick ET 79 simple cabine produits ENTRE 1990 ET 2006, offrant une solution élégante et fonctionnelle pour les passionnés d'automobile souhaitant améliorer l'apparence et la performance de leur véhicule. Fabriqué avec des matériaux de haute qualité, ce kit garantit durabilité et résistance aux conditions routières difficiles. Caractéristiques : Compatibilité : Parfaitement adapté aux modèles Toyota 75 ET 79 simple...

**Référence : KUT-75SERIES-PU**  
Prix : **582,00 € TTC/KIT**

## EQUIPEMENTS POUR TOYOTA HZJ/GRJ/GDJ/VDJ 78/79 1999-



### **KIT ELARGISSEUR AILE 55MM POUR TOYOTA LAND CRUISER 75 ET 78 1990-2006**

Ce kit élargisseur d'aile est conçu spécialement pour les Toyota HZJ/GRJ/VDJ75 ET 78 produits ENTRE 1990 ET 2006, offrant une solution élégante et fonctionnelle pour les passionnés d'automobile souhaitant améliorer l'apparence et la performance de leur véhicule. Fabriqué avec des matériaux de haute qualité, ce kit garantit durabilité et résistance aux conditions routières difficiles. Caractéristiques : Compatibilité : Parfaitement adapté aux modèles Toyota 75 ET 78 1990-2006. Design : Style...

**Référence : KUT-75SERIES**

Prix : **590,00 € TTC/KIT**



### **KIT ELARGISSEUR AILE POUR TOYOTA LAND CRUISER 78 2007-2023**

Ce kit élargisseur d'aile est conçu spécialement pour les Toyota HZJ/GRJ/VDJ78 produits après 2007-2023, offrant une solution élégante et fonctionnelle pour les passionnés d'automobile souhaitant améliorer l'apparence et la performance de leur véhicule. Fabriqué avec des matériaux de haute qualité, ce kit garantit durabilité et résistance aux conditions routières difficiles. Caractéristiques : Compatibilité : Parfaitement adapté aux modèles Toyota 78 2007+. Design : Style moderne et épuré,...

**Référence : KUT-78SERIES**

Prix : **590,00 € TTC/KIT**



### **KIT ELARGISSEUR AILE POUR TOYOTA LAND CRUISER 78 FACELIFT 2024+**

Ce kit élargisseur d'aile est conçu spécialement pour les Toyota HZJ/GRJ/VDJ78 produits à partir de 2024, offrant une solution élégante et fonctionnelle pour les passionnés d'automobile souhaitant améliorer l'apparence et la performance de leur véhicule. Fabriqué avec des matériaux de haute qualité, ce kit garantit durabilité et résistance aux conditions routières difficiles. Caractéristiques : Compatibilité : Parfaitement adapté aux modèles Toyota 78 2024+. Design : Style moderne et épuré,...

**Référence : KUT-782024**

Prix : **590,00 € TTC/KIT**

## GALERIES DE TOIT & ACCESSOIRES

### ACCESSOIRES DE GALERIE DE TOIT

EQUIPEMENTS POUR TOYOTA HZJ/GRJ/GDJ/VDJ 78/79 1999-



## ÉCHELLE POUR TOYOTA LAND CRUISER 78 TROOPY

Cette échelle à trois échelons est le moyen idéal pour accéder et charger facilement des équipements sur la galerie de toit de votre Toyota Land Cruiser 78 Troopy. Elle se fixe à la porte arrière et aux points existants de votre Troopy et est recouverte du même revêtement en poudre noire que votre galerie de toit Front Runner.

### Informations Techniques :

Composé de : 1 x Toyota Land Cruiser 78 Troopy Ladder  
Instructions de montage  
Matériau utilisé : Acier peint par poudrage noir  
Aluminium peint par poudrage noir  
Dimensions du produit : 328mm (12.9") L x 411mm (16.2") l x 895mm (35.2") HP  
Poids : 3,84 kg  
Capacité de charge : 110 kg (242.5 lbs)

Référence : **LATL006**  
Prix : **179,00 € TTC/PIECE**

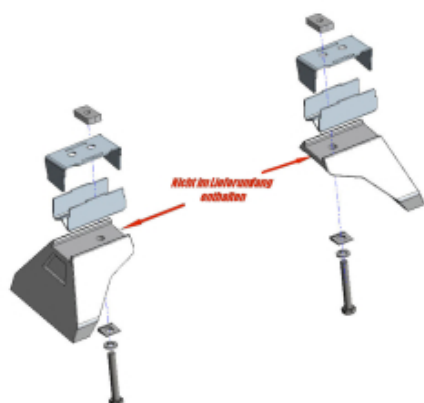

## KIT D'ADAPTATEURS POUR PIEDS RL210TS2 SUR TOYOTA KZJ 75 78

Kit d'adaptateurs pour monter les pieds RL210TS sur Toyota HZJ.

Référence : **RL210S2HZJ**  
Prix : **135,00 € TTC/KIT**

GALERIES DE TOIT

## EQUIPEMENTS POUR TOYOTA HZJ/GRJ/GDJ/VDJ 78/79 1999-



### GALERIE DE TOIT D'ORIGINE TOYOTA POUR LANDCRUISER GRJ GDJ 78

Galerie de remplacement d'origine Toyota Cette galerie de toit d'origine Toyota est identique à celle installée en usine sur les Land Cruiser 78 (GRJ78) commercialisés en Afrique et au Moyen-Orient. Pièce d'origine neuve, jamais montée, elle est conçue pour s'intégrer parfaitement au véhicule et offrir une solution robuste et fiable pour le transport de matériel, d'équipements ou de bagages. Installation et compatibilité Cette galerie de toit est prévue pour les véhicules déjà pré-percés...

#### Informations Techniques :

*Caractéristiques : Galerie de toit d'origine Toyota – neuve, jamais installée Compatible avec Toyota Land Cruiser Série 78 (GRJ78) Actuellement installée sur les modèles neufs vendus en Afrique et au Moyen-Orient Solution de remplacement identique à l'équipement d'usine Montage uniquement sur véhicules pré-percés ou via perçage manuel (au risque du client) Idéale pour le transport de charges lourdes, équipements ou aménagements offroad*

**Référence : GAL-78**

Prix : **390,00 € TTC/PIECE**

### KIT GALERIE DE TOIT



### KIT GALERIE RHINO RACK PIONEER 6 1500 x 1380MM AVEC MONTAGE BACKBONE MM POUR TOYOTA LAND CRUISER 79 DOUBLE CABINE

Le kit Backbone avec galerie Rhino-Rack Pioneer 6 (1500 mm x 1380 mm) est une excellente option pour équiper un Toyota Land Cruiser 79 Double Cabine. Voici quelques informations importantes sur ce type de produit : Caractéristiques principales : Compatibilité : Conçu spécifiquement pour le Toyota Land Cruiser 79 Double Cabine. S'adapte parfaitement à la carrosserie sans nécessiter de modifications importantes. Galerie Pioneer : Dimensions : 1500 mm x 1380 mm (idéale pour...

**Référence : JC00338**

Prix : **1 383,00 € TTC/KIT**

EQUIPEMENTS POUR TOYOTA HZJ/GRJ/GDJ/VDJ 78/79 1999-



### KIT COMPLET GALERIE DE TOIT ARB BASE RACK AVEC KIT DE MONTAGE ET DEFLECTEUR 1545X1285 POUR TOYOTA SERIE 70 DOUBLE CABINE

Ce kit complet existe en deux tailles, 1545x1445 et 1545x1285. Il comprend le Base rack, son kit de montage et le déflecteur correspondant. L'ARB Base Rack est le dernier né dans l'évolution de la galerie de toit. Ultra élégant, bénéficiant d'une facilité de montage et d'un design léger, la galerie ARB BASE Rack intègre un système de fixation des accessoires à queue d'aronde unique qui rend la fixation et le retrait des accessoires plus simple, plus rapide et plus sûr. Caractéristiques...

#### Informations Techniques :

*Base rack 1770080 + kit de montage + déflecteur spécifique pour Toyota Land Cruiser série 70*

**Référence : 17912010-2**  
Prix : **1 824,73 € TTC/KIT**



### KIT COMPLET GALERIE DE TOIT ARB BASE RACK AVEC KIT DE MONTAGE ET DEFLECTEUR 1545X1445 POUR TOYOTA SERIE 70 DOUBLE CABINE

Ce kit complet existe en deux tailles, 1545x1445 et 1545x1285. Il comprend le Base rack, son kit de montage et le déflecteur correspondant. L'ARB Base Rack est le dernier né dans l'évolution de la galerie de toit. Ultra élégant, bénéficiant d'une facilité de montage et d'un design léger, la galerie ARB BASE Rack intègre un système de fixation des accessoires à queue d'aronde unique qui rend la fixation et le retrait des accessoires plus simple, plus rapide et plus sûr. Caractéristiques...

#### Informations Techniques :

*Base rack 1770080 + kit de montage + déflecteur spécifique pour Toyota Land Cruiser série 70*

**Référence : 17912010-1**  
Prix : **1 859,18 € TTC/KIT**



### **KIT DE GALERIE DE TOIT 3/4 FRONT RUNNER SLIMLINE II 1964 X 1425MM POUR TOYOTA LAND CRUISER 75 ET 78 / PIEDS 225MM**

Le kit de galerie Slimline II pour 3/4 de la longueur du toit de 1964mm/77.3? long pour une Toyota Land Cruiser 78 Séries contient le plateau Slimline II, un déflecteur de vent et 8 pieds de montage sur gouttières pour monter le plateau sur votre véhicule. Ce kit plus haut dispose d'un espace pour monter les tables Front Runner ou d'autres accessoires compatibles sous la galerie. La galerie s'installe facilement sans devoir forer.

#### **Informations Techniques :**

*KRTL040T -Kit de 3/4 galerie pour le Toyota Land Cruiser 78 / Haut - de Front Runner Composé de :4x LASS107 - No 7 Pied 225mm (Paire)1x RRSTJ11 - Plateau SLII - 1425mm(W)X1964mm(L) Matériel utilisé :Aluminium T6 revêtu de poudre époxy noire Acier haute résistance Poids approximatif installé : 40.99kg (90.37lbs) La rainure en T sur le haut et sur le bas du plateau de la barre transversale convient pour un boulon de 8mm (standard). Pour déterminer la hauteur du pied de fixation de la galerie pour que la...*

**Référence : KRTL040T**

Prix : **1 645,00 € TTC/KIT**



### **KIT DE GALERIE DE TOIT FRONT RUNNER SLIMLINE II 725 X 1425MM POUR TOYOTA LAND CRUISER 79 SIMPLE CABINE PICK-UP**

La galerie Slimline II pour toute la longueur du toit de 752mm/29.6" contient le plateau Slimline II, un déflecteur de vent et quatre (4) pieds de montage sur gouttière pour monter le plateau Slimline II sur votre Toyota Land Cruiser Pick-up. S'installe facilement et ne nécessite aucun perçage.

#### **Informations Techniques :**

*KRTL039T -Kit de galerie Slimline II pour le Toyota Land Cruiser SC Pick-Up Truck - de Front Runner Composé de :2 x LASS103 - N° 3 Pieds 155mm (Paire) - de Front Runner 1 x RRSTJ04 - Plateau Slimline II - 1425mm(l) X 752mm(L) - de Front Runner Matériau utilisé :Aluminium T6 revêtu de poudre époxy noire Acier haute résistance Poids approximatif installé : 19kg (41lbs) La rainure en T sur le haut et sur le bas du plateau de la barre transversale convient pour un boulon de 8mm (standard). Pour déterminer...*

**Référence : KRTL039T**

Prix : **809,00 € TTC/KIT**

EQUIPEMENTS POUR TOYOTA HZJ/GRJ/GDJ/VDJ 78/79 1999-



### KIT DE GALERIE DE TOIT FRONT RUNNER SLIMLINE II 1560 X 1425MM POUR TOYOTA LAND CRUISER 79 DC PICK-UP

Le kit de galerie Slimline II pour toute la longueur du toit de 1560mm pour une Toyota Land Cruiser DC contient le plateau Slimline II, un déflecteur de vent et 6 pièces de montage avec gouttières pour monter le plateau sur votre véhicule. La galerie s'installe facilement sans devoir forer.

#### Informations Techniques :

*KRTL030L - Kit de galerie Slimline II pour une Toyota Land Cruiser 79 DC Pick-Up - de Front Runner Contient: 3 x LASS103 - Pied N° 3 155mm (Paire) 1 x RRSTJ08 - Plateau Slimline II - 1425mm (largeur) x 1560mm (longueur) x 50mm (hauteur) Matériaux utilisés : Aluminium T6 en époxy noir Acier à haute résistance Poids approximatif d'installation: 28kg (61lbs) La rainure en T sur le haut et sur le bas du plateau de la barre transversale convient pour un boulon de 8mm (standard). Pour déterminer la hauteur du...*

**Référence : KRTL030L**  
Prix : **1 279,00 € TTC/KIT**



### KIT GALERIE DE TOIT ARB BASE RACK 1255MM x 1285MM POUR TOYOTA J79 DOUBLE CABINE (INCLUS PIEDS ET DEFLECTEUR DE VENT)

L'ARB Base Rack est le dernier né dans l'évolution de la galerie de toit. Ultra élégant, bénéficiant d'une facilité de montage et d'un design léger, la galerie ARB BASE Rack intègre un système de fixation des accessoires à queue d'aronde unique qui rend la fixation et le retrait des accessoires plus simple, plus rapide et plus sûr. Caractéristiques principales: Fabriqué en aluminium extrudé, disposant d'un renfort interne rigide finition epoxy noir Structure entièrement soudée (à...

#### Informations Techniques :

*Taille : 1255 mm x 1285 mm Matière : Aluminium Capacité de charge : 100kg*

**Référence : JT1017**  
Prix : **1 475,00 € TTC/KIT**



**KIT GALERIE DE TOIT ARB BASE RACK 1545MM x 1285MM POUR TOYOTA J79 DOUBLE CABINE (INCLUS PIEDS ET DEFLECTEUR DE VENT)**

L'ARB Base Rack est le dernier né dans l'évolution de la galerie de toit. Ultra élégant, bénéficiant d'une facilité de montage et d'un design léger, la galerie ARB BASE Rack intègre un système de fixation des accessoires à queue d'aronde unique qui rend la fixation et le retrait des accessoires plus simple, plus rapide et plus sûr. Caractéristiques principales: Fabriqué en aluminium extrudé, disposant d'un renfort interne rigide finition epoxy noir Structure entièrement soudée (à...

**Informations Techniques :**

Taille : 1545 mm x 1285 mm Matière : Aluminium Capacité de charge : 150kg

Référence : **JT1018**

Prix : **1 700,00 € TTC/KIT**



**KIT GALERIE DE TOIT FRONT RUNNER SLIMLINE II 1358 X 1425 MM (PIEDS 155 MM) POUR TOYOTA LAND CRUISER 79 DC PICK UP**

Le kit de galerie Slimline II pour toute la longueur du toit de 1358mm pour une Toyota Land Cruiser DC contient le plateau Slimline II, un déflecteur de vent et 6 pièces de montage avec gouttières pour monter le plateau sur votre véhicule. La galerie s'installe facilement sans devoir forer.

**Informations Techniques :**

KRTL022L - Kit de galerie pour une Toyota Land Cruiser 79 DC Pickup Slimline II - de Front Runner Contient: 3 x LASS103 - Pied n° 3 155mm (Paire) 1 x RRSTJ07 - Plateau Slimline II - 1425mm (largeur) x 1358mm (longueur) x 50mm (hauteur) Matériaux utilisés : Aluminium T6 en epoxy noir Acier à haute résistance Poids approximatif d'installation: 26kg (57lbs) La rainure en T sur le haut et sur le bas du plateau de la barre transversale convient pour un boulon de 8mm (standard). Pour déterminer la hauteur du...

Référence : **KRTL022L**

Prix : **1 199,00 € TTC/KIT**



### **KIT GALERIE DE TOIT FRONT RUNNER SLIMLINE II 2166 X 1425 MM (PIEDS 190 MM) POUR TOYOTA LAND CRUISER 78/75**

Ce kit de galerie complète Slimline II3/4de 2166mm/85,3" de long pour le transport de matériel sur le toit du Toyota Land Cruiser 78 contient un plateau Slimline II et un déflecteur de vent, ainsi que 8 pieds de montage de gouttière pour fixer le plateau au véhicule. Il s'installe facilement sans qu'il soit nécessaire de percer.

#### **Informations Techniques :**

*KRTL018L - Kit galerie de toit3/4pour Toyota Land Cruiser 78 et 75 Slimline II - par Front RunnerComposé de :1 x LASD105 - No 5 Leg Diagonal 190mm (paire) - par Front Runner3 x LASS105 - No 5 Leg 190mm (paire) - par Front Runner1 x RRSTJ11 - Plateau Slimline II - 1425mm(L) X 2166mm(L) - par Front Runner1 x WDST009 - Paire de déflecteurs de vent de 20mm de large aux lèvres / 1345mm(W) - par Front RunnerMatériel utilisé :Poudre époxy noire - aluminium revêtu T6Acier à haute résistancePoids...*

**Référence : KRTL018L**  
Prix : **1 729,00 € TTC/KIT**



### **KIT GALERIE DE TOIT FRONT RUNNER SLIMLINE II 2772 X 1425 MM (PIEDS 190 MM) POUR TOYOTA LAND CRUISER 78/75**

Le kit de galerie Slimline II pour toute la longueur du toit de 2772mm pour toutes les séries 78 de la Toyota Land Cruiser 78 contient le plateau Slimline II, un déflecteur de vent et 10 pièces de montage avec gouttières pour monter le plateau sur votre véhicule. La galerie s'installe facilement sans devoir forer.

#### **Informations Techniques :**

*KRTL025L - Kit de galerie pour une Toyota Land Cruiser 78 - Slimline II de Front Runner Contient: 1 x LASD109 - Pied Diagonal N° 9 265mm (Paire) 4 x LASS105 - Pied n° 5 190mm (Paire) 1 x FITT002 - Instructions de montage pour un véhicule spécifique 1 x RRSTJ14 - Plateau Slimline II - 1425mm (largeur) x 2772mm (longueur) x 50mm (hauteur) Matériaux utilisés : Aluminium T6 en époxy noir Acier à haute résistance Poids approximatif d'installation: 43kg La rainure en T sur le haut et sur le bas du...*

**Référence : KRTL025L**  
Prix : **2 089,00 € TTC/KIT**



**KIT GALERIE DE TOIT FRONT RUNNER SLIMLINE II  
2772 X 1425MM AVEC PIEDS 225MM POUR TOYOTA  
LAND CRUISER 75 ET 78**

Le kit de galerie Slimline II pour toute la longueur du toit de 2772mm/109" pour une Toyota Land Cruiser 78 contient le plateau Slimline II, un déflecteur de vent et 10 pieds de montage de gouttières pour monter le plateau sur votre véhicule. Ce kit "haut" permet d'avoir de la place pour monter une table de camping de Front Runner ou d'autres accessoires en dessous de la galerie. La galerie s'installe facilement sans devoir forer.

**Informations Techniques :**

*KRTL25L - Kit de galerie Slimline II pour une Toyota Land Cruiser 78 / Haut - de Front Runner*  
Composé de : 1x LASD110 - N° 10 Pieds Diagonaux 280mm (paire) 4x LASS107 - N° 7 Pieds 225mm (Paire) 1x RRSTJ14 - Plateau SLII - 1425mm(l)X2772mm(L)  
Matériaux utilisés : Aluminium T6 revêtu de poudre époxy noire Acier à haute résistance  
Poids approximatif installé : 52.64kg (116.05lbs) La rainure en T sur le haut et sur le bas du plateau de la barre transversale convient pour un boulon de 8mm (standard). Pour...

**Référence : KRTL25L**

Prix : **2 139,00 € TTC/KIT**



**KIT GALERIE DE TOIT FRONT RUNNER SLIMLINE II  
954 X 1425 MM (PIEDS 155 MM) POUR TOYOTA  
LAND CRUISER 79 DC**

Le kit de galerie Slimline II 3/4 de 954mm pour une Toyota Land Cruiser DC contient le plateau Slimline II, un déflecteur de vent et 4 pièces de montage avec gouttières pour installer le plateau sur votre véhicule. La galerie s'installe facilement sans devoir forer.

**Informations Techniques :**

*KRTL023L - Kit de galerie 3/4 Slimline II pour une Toyota Land Cruiser 79 DC Pick-Up - de Front Runner*  
Composé de : 2 x LASS103 - Pied N° 3 155mm (Paire) 1 x RRSTJ05 - Plateau Slimline II - 1425mm (largeur) x 954mm (longueur) x 50mm (hauteur)  
Matériaux utilisés : Aluminium T6 en époxy noir Acier à haute résistance  
Poids approximatif d'installation: 20kg (45lbs) La rainure en T sur le haut et sur le bas du plateau de la barre transversale convient pour un boulon de 8mm (standard). Pour déterminer la...

**Référence : KRTL023L**

Prix : **909,00 € TTC/KIT**

EQUIPEMENTS POUR TOYOTA HZJ/GRJ/GDJ/VDJ 78/79 1999-



### KIT GALERIE DE TOIT MODULAIRE RIVAL EN ALUMINIUM NOIR POUR TOYOTA LAND CRUISER 78 (1955 x 1430 MM)

Lors du développement des galeries de toit modulaire Rival, les ingénieurs ont étudié toutes les options pour les rendre les plus pratiques et fonctionnelles possibles. Solides pour le tout-terrain et fonctionnelles pour de longs voyages à travers le monde. Elles offrent une polyvalence lui permettant d'être compatible avec toute une gamme d'accessoires pratiques pour utiliser au mieux votre galerie. Que ce soit pour huit semaines de voyage en Afrique ou une semaine de camping, la galerie de toit...

Référence : RI2M.5703.1  
Prix : 1 366,00 € TTC/PIECE



### KIT GALERIE DE TOIT MODULAIRE RIVAL EN ALUMINIUM NOIR POUR TOYOTA LAND CRUISER 79 (1715 x 1430 MM)

Lors du développement des galeries de toit modulaire Rival, les ingénieurs ont étudié toutes les options pour les rendre les plus pratiques et fonctionnelles possibles. Solides pour le tout-terrain et fonctionnelles pour de longs voyages à travers le monde. Elles offrent une polyvalence lui permettant d'être compatible avec toute une gamme d'accessoires pratiques pour utiliser au mieux votre galerie. Que ce soit pour huit semaines de voyage en Afrique ou une semaine de camping, la galerie de toit...

Référence : RI2M.5702.2  
Prix : 1 216,00 € TTC/PIECE



### KIT GALERIE RHINO RACK PIONEER 6 1500 MM x 1380 MM POUR TOYOTA HZJ79 DOUBLE CABINE

comprend :- 1 galerie Rhino Rack Pioneer6 1500 MM x 1380 MM (New-Generation)- 2 kit de pieds RL150S11 - adaptateurs pour une installation dans les gouttières du véhicule charge 100 kgs

Référence : JB1164  
Prix : 1 155,00 € TTC/KIT

## EQUIPEMENTS POUR TOYOTA HZJ/GRJ/GDJ/VDJ 78/79 1999-



### **KIT GALERIE RHINO RACK PIONEER 6 2100 X 1430 MM POUR TOYOTA HZJ78**

kit complet comprenant : 1 x plateforme pioneer 6 2100 x 1430mm mm (62104) : Le nouveau design de la plateforme PIONEER s'adapte sur une large gamme de 4x4 et d'utilitaires. Vous souhaitez partir un weekend ou vous lancez dans une véritable expérience en tout terrain, alors cette plateforme est la solution idéale pour transporter vos bagages et équipements excédentaires. Avec tout l'espace de rangement supplémentaire vous pourrez dès lors transporter tous vos équipement pour le...

**Référence : JC01726**

Prix : **1 393,00 € TTC/KIT**



### **KIT GALERIE RHINO RACK PIONEER 6 2700 X 1472 MM POUR TOYOTA HZJ78**

kit complet comprenant : 1 x plateforme pioneer 6 2700 x 1472mm mm (62105) : Le nouveau design de la plateforme PIONEER s'adapte sur une large gamme de 4x4 et d'utilitaires. Vous souhaitez partir un weekend ou vous lancez dans une véritable expérience en tout terrain, alors cette plateforme est la solution idéale pour transporter vos bagages et équipements excédentaires. Avec tout l'espace de rangement supplémentaire vous pourrez dès lors transporter tous vos équipement pour le...

**Référence : JT01022**

Prix : **2 095,93 € TTC/KIT**

## PIEDS



### **KIT DE 4 PIEDS DE FIXATION SUR GOUTTIÈRE POUR GALERIE DE TOIT ARB BASE RACK - TOYOTA HZJ 76/79 ET NISSAN PATROL GU CHASSIS LONG**

Les kits pieds pour montage sur gouttière des galeries ARB BASE Rack sont basés sur les kits de montage des galeries de toit traditionnelles ARB, mais possèdent désormais une finition noire texturée et des plaques de soutien pour s'adapter à l'extrusion de la galerie ARB Base Rack. Des patins en acier avec des manchons en plastique sont inclus pour répartir le chargement sur la gouttière du toit des véhicules. Des pieds de fixation s'adaptant à la plupart des véhicules à toit bas ont...

#### **Informations Techniques :**

*Kit pieds compatibles avec les véhicules suivants : Nissan Patrol GU châssis long et châssis court Toyota HZJ76 Toyota HZJ79*

**Référence : 17900040**

Prix : **480,00 € TTC/KIT**

EQUIPEMENTS POUR TOYOTA HZJ/GRJ/GDJ/VDJ 78/79 1999-



### PIEDS DE FIXATION 150MM POUR BARRES DE TOIT RHINO RACK J70/76/79 - 2 PIEDS -

le kit de fixation contient une paire de pieds permettant d'installer une barre de toit rhino rack (vendu séparément) poids transportable : 50kg (pour 1 barre) hauteur des pieds : 150 mm fixation dans les gouttières

**Référence : RL150S11**  
Prix : **104,00 € TTC/KIT**



### PIEDS DE FIXATION 210MM POUR BARRES DE TOIT RHINO RACK POUR TOYOTA J75/78 1985-2007 - 2 PIEDS -

le kit de fixation contient une paire de pieds permettant d'installer une barre de toit rhino rack (vendu séparément) poids transportable : 50kg (pour 1 barre) hauteur des pieds : 210 mm fixation dans les gouttières

**Référence : RL210S2**  
Prix : **109,00 € TTC/KIT**



### PIEDS DE FIXATION 210MM POUR BARRES DE TOIT RHINO RACK POUR TOYOTA J75/78 TOUTES VERSIONS- 2 PIEDS -

le kit de fixation contient une paire de pieds permettant d'installer une barre de toit rhino rack (vendu séparément) poids transportable : 50kg (pour 1 barre) hauteur des pieds : 210 mm fixation dans les gouttières

**Référence : RL210TS2**  
Prix : **109,00 € TTC/KIT**

EQUIPEMENTS POUR TOYOTA HZJ/GRJ/GDJ/VDJ 78/79 1999-



### PIEDS POUR GALERIE DE TOIT ARB POUR LAND ROVER / TOYOTA ET MERCEDES

kit de 6 pieds pour galerie de toit ARB références des galeries adaptées : 3800010 3800020 3800100 3800110 Véhicules adaptés : LAND ROVER RANGE ROVER TOYOTA LANDCRUISER J7 MERCEDES G

Référence : **3700030**  
Prix : **467,00 € TTC/KIT**



### PIEDS POUR GALERIE DE TOIT ARB POUR LAND ROVER / TOYOTA ET MERCEDES

kit de 4 pieds pour galerie de toit ARB références des galeries adaptées : 3800030 3800120 3800160 Véhicules adaptés : LAND ROVER RANGE ROVER TOYOTA LANDCRUISER J7 MERCEDES G

Référence : **3700040**  
Prix : **285,00 € TTC/KIT**



### SYSTEME DE SUPPORTS BACKBONE RHINO RACK POUR TOYOTA HZJ/GRJ79 DOUBLE CABINE

BackBone est un système de fixation conçu par Rhino-Rack pour votre Toyota HZJ/GRJ79 double cabine. Avec ses supports le reliant au toit de votre véhicule de chaque côté, il permet d'installer un système Pioneer de Rhino-Rack sur le toit.

Référence : **RTLB4**  
Prix : **456,00 € TTC/KIT**

## HARDTOP

### ACCESSOIRES HARDTOP

## EQUIPEMENTS POUR TOYOTA HZJ/GRJ/GDJ/VDJ 78/79 1999-



### COFFRE DE RANGEMENT LONGUEUR 750 MM POUR HARDTOP ALU CAB AVEC SET CUISINE POUR LANDCRUISER 79

coffre de rangement pour hardtop Alu cab pour Toyota Land Cruiser 79 vendu avec tout le nécessaire pour préparer et prendre votre repas  
longueur : 750 mm 4x tasses inox 4x gobelets inox 4x assiettes 4x bols 2x grand boîte de conserve 3x petite boîte de conserve 1x bouilloire 1x casserole 1x grand couteau 1x grand couteau à pain 1x set 4 jeu de couverts 1x spatule

**Référence : AC-LCB730-B-KKIT**

Prix : **999,00 € TTC/PIECE**



### PLAQUE PORTE TOUT / PLAQUES MOLLE POUR PORTE ARRIERE TOYOTA LAND CRUISER J78

Les plaque porte-tout sont une plateforme de montage fiable et résistante pour les sacs, supports et équipements compatibles MOLLE. Cela vous permet d'adapter votre espace de stockage selon vos besoins. Le kit de plaques Molle pour porte arrière de la série Land Cruiser 78 se compose d'une petite et d'une grande plaque adaptées aux portes arrière du LC78. Il s'agit de la solution idéale pour le montage d'équipements supplémentaires, tels que des kits médicaux, du matériel de dépannage, des...

**Informations Techniques :**

*Matériau : Aluminium Couleur : noir LARGEUR : 120CM LONGUEUR : 100CM*

**Référence : AC-A-RC-MP-LC78**

Prix : **290,00 € TTC/PIECE**

## HARDTOP



### HARDTOP ALU CAB ADVENTURE 3 POUR TOYOTA J79 DOUBLE CABINE - ALUMINIUM LISSE NOIR

Le modèle Adventure 3 se distingue du modèle Explorer 3 par - une fenêtre arrière de 900 mm de large au lieu d'être sur toute la longueur - la possibilité de rajouter sur l'arrière, une échelle, un porte jerrican, ou encore un porte bouteille de gaz. Alu-Cab est la référence en matière de Hard Top en aluminium, reconnu pour sa résistance et haute qualité. L'aluminium offre de nombreux avantages : résistance, faible poids et longévité. Les atouts principaux pour un hard top haut de...

**Référence : AC-C-D-TL79-A-BS**

Prix : **3 600,00 € TTC/PIECE**



**HARDTOP ALU CAB ADVENTURE 3 POUR TOYOTA  
H79 DOUBLE CABINE - ALUMINIUM STRIE NOIR**

Le modèle Adventure 3 se distingue du modèle Explorer 3 par - une fenêtre arrière de 900 mm de large au lieu d'être sur toute la longueur - la possibilité de rajouter sur l'arrière, une échelle, un porte jerrican, ou encore un porte bouteille de gaz. Alu-Cab est la référence en matière de Hard Top en aluminium, reconnu pour sa résistance et haute qualité . L'aluminium offre de nombreux avantages : résistance, faible poids et longévité. Les atouts principaux pour un hard top haut de...

**Référence : AC-C-D-TL79-A-BT**

**Prix : 3 600,00 € TTC/PIECE**



**HARDTOP ALU CAB EXPLORER 3 POUR TOYOTA  
H79 DOUBLE CABINE - ALUMINIUM LISSE NOIR**

Alu-Cab est la référence en matière de Hard Top en aluminium, reconnu pour sa résistance et haute qualité . L'aluminium offre de nombreux avantages : résistance, faible poids et longévité. Les atouts principaux pour un hard top haut de gamme. Alu Cab a lancé pour 2016, la troisième génération de son hardtop aluminium. Ce dernier a été fondamentalement restructuré et amélioré sur de nombreux points. Les charnières sont continues et intégrées sur toute la longueur des différentes...

**Référence : AC-C-D-TL79-E-BS**

**Prix : 3 600,00 € TTC/PIECE**



**HARDTOP ALU CAB EXPLORER 3 POUR TOYOTA  
H79 DOUBLE CABINE - ALUMINIUM STRIE NOIR**

Alu-Cab est la référence en matière de Hard Top en aluminium, reconnu pour sa résistance et haute qualité . L'aluminium offre de nombreux avantages : résistance, faible poids et longévité. Les atouts principaux pour un hard top haut de gamme. Alu Cab a lancé pour 2016, la troisième génération de son hardtop aluminium. Ce dernier a été fondamentalement restructuré et amélioré sur de nombreux points. Les charnières sont continues et intégrées sur toute la longueur des différentes...

**Référence : AC-C-D-TL79-E-BT**

**Prix : 3 600,00 € TTC/PIECE**

## EQUIPEMENTS POUR TOYOTA HZJ/GRJ/GDJ/VDJ 78/79 1999-



### **HARDTOP ALU CAB EXPLORER 3 POUR TOYOTA J79 SIMPLE CABINE - ALUMINIUM LISSE NOIR**

Alu-Cab est la référence en matière de Hard Top en aluminium, reconnu pour sa résistance et haute qualité . L'aluminium offre de nombreux avantages : résistance, faible poids et longévité. Les atouts principaux pour un hard top haut de gamme. Alu Cab a lancé pour 2016, la troisième génération de son hardtop aluminium. Ce dernier a été fondamentalement restructuré et amélioré sur de nombreux points. Les charnières sont continues et intégrées sur toute la longueur des différentes...

**Référence : AC-C-S-TL79-E-BS**

**Prix : 4 590,00 € TTC/PIECE**



### **HARDTOP ALU CAB EXPLORER 3 POUR TOYOTA J79 SIMPLE CABINE - ALUMINIUM STRIE NOIR**

Alu-Cab est la référence en matière de Hard Top en aluminium, reconnu pour sa résistance et haute qualité . L'aluminium offre de nombreux avantages : résistance, faible poids et longévité. Les atouts principaux pour un hard top haut de gamme. Alu Cab a lancé pour 2016, la troisième génération de son hardtop aluminium. Ce dernier a été fondamentalement restructuré et amélioré sur de nombreux points. Les charnières sont continues et intégrées sur toute la longueur des différentes...

**Référence : AC-C-S-TL79-E-BT**

**Prix : 4 590,00 € TTC/PIECE**

## MARCHEPIED



### **MARCHE PIED GRILLE INOX POUR PARE CHOCS N4 PC700 ET PC710**

MARCHE PIED INOX POUR PARE CHOCS N4 PC700 ET PC710 vendus par paire

**Référence : PC702T**

**Prix : 20,00 € TTC/PAIRE**

## PROTECTIONS DE COFFRE / DE SOL

EQUIPEMENTS POUR TOYOTA HZJ/GRJ/GDJ/VDJ 78/79 1999-



## TAPIS DE SOL AVANT GAUCHE + DROITE ET ARRIERE ARB POUR TOYOTA LAND CRUISER 76 2007-2023 ET 79DC A PARTIR DE 2007

Tapis de sol avant gauche + droite et arrière ARB pour Toyota Land Cruiser 76 & 79  
 Compatibilité : Toyota Land Cruiser 76 : modèles de 2007 à 2023 (tapis arrière non compatible avec le facelift 2024)  
 Toyota Land Cruiser 79 double cabine : modèles de 2007 à 2023, y compris le facelift 2024+  
 Description : Ces tapis de sol ont été conçus par ARB pour offrir une protection optimale du plancher de votre véhicule dans les environnements les plus exigeants. Grâce à leur système de...

### Informations Techniques :

**CARACTÉRISTIQUES:** • Spécifique au véhicule et au modèle • 100 % étanche et facile à nettoyer • Moulé en 3D pour chaque véhicule pour un ajustement parfait à chaque fois • Fabriqué à partir d'élastomères thermoplastiques qui offrent tous les avantages du caoutchouc sans l'odeur • Conception en deux étapes pour un placement sûr du pied, une réduction des déversements et une protection complète • Texture de surface unique conçue et moulée pour une adhérence sûre sur toute la surface • Bordure sans...

Référence : 4080101

Prix : 303,00 € TTC/KIT

## SIÈGES & VOLANTS

### ACCESSOIRES MONTAGE SIÈGES

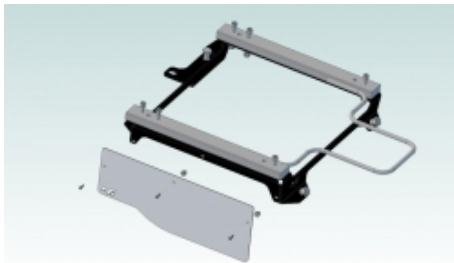

## KIT DE MONTAGE N4 POUR SIEGE RECARO DROIT POUR TOYOTA HZJ/GRJ75/78/79 3/6PLACES SAUF DC

Concerne les véhicules avec un siège une banquette 2 places côté passager. Elle se fixe sur la caisse du véhicule sur les ancrages du siège d'origine. Un déflecteur aluminium vient habiller sa partie visible à l'ouverture de la porte. Ce déflecteur peut être démonté, modifié en fonction des besoins (rangement, contacteur électrique, prise, ...). Livré complet avec visserie, notice et déflecteur. les glissières sont en option. Toyota HZJ/GRJ7# SAUF DOUBLE CABINE coté...

Référence : REKIT073D

Prix : 211,00 € TTC/PIECE

## EQUIPEMENTS POUR TOYOTA HZJ/GRJ/GDJ/VDJ 78/79 1999-



### KIT DE MONTAGE N4 POUR SIEGE RECARO DROIT POUR TOYOTA HZJ/GRJ79 DOUBLE CABINE

Support complet N4-Offroad pour le montage d'un siège RECARO dans le Toyota Land Cruiser séries 70 coté passager Platine de siège pour installer facilement un siège Recaro Fixation sur les Glissières du siège d'origine Livré complet avec visserie et notice. Peut être utilisée pour le montage d'autres sièges de seconde monte (assise plate) moyennant une petite adaptation Compatible avec les séries 7 suivants : 79 double cabine avec siege double. Emplacement permettant la mise en place d'un...

#### Informations Techniques :

TOYOTA : Land Cruiser série 70 1999-> FZJ79 4,5i es (1999 -> 2009)  
1FZ-FE / 215cv VDJ79 4,5 TD V8 (2009 -> ) 1VD-FTV GRJ79 4.0i V6 es (2009 -> ) 1GR-FE / 228cv HZJ79 4.2 D (2007 -> ) 1HZ / 120cv

Référence : **REKIT079D**

Prix : **211,00 € TTC/PIECE**

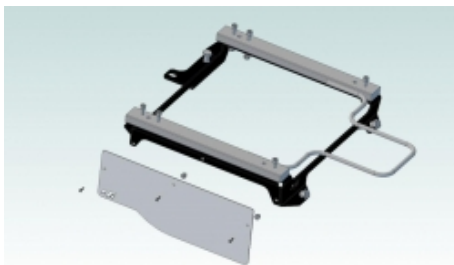

### KIT DE MONTAGE N4 POUR SIEGE RECARO DROIT POUR TOYOTA J75/76/78/79 2/5PLACES

Afin de pouvoir installer facilement les sièges RECARO dans un véhicule Toyota série 7 (qui sont équipés d'embase de siège d'origine), Equip'Raid vous propose un jeu de platine de montage. Ces ferrures se fixent sur les glissières d'origine qui sont montées sur les embases. Cet article se monte sur les modèles de véhicules suivants : Toyota LJ 70-73 Toyota KZJ 70-73 Toyota BJ7# Toyota HZJ/GRJ7# coté passager si véhicule avec 2 place a l'avant Concerne les véhicules avec un siège une ...

Référence : **REKIT072D**

Prix : **166,00 € TTC/PIECE**



### KIT DE MONTAGE N4 POUR SIEGE RECARO DROIT POUR TOYOTA LJ/KZJ70/73 ET J79 DOUBLE CABINE

Support complet N4-Offroad pour le montage d'un siège RECARO dans le Toyota Land Cruiser séries 70 coté passager Platine de siège pour installer facilement un siège Recaro Fixation sur les Glissières du siège d'origine Livré complet avec visserie et notice. Peut être utilisée pour le montage d'autres sièges de seconde monte (assise plate) moyennant une petite adaptation Concerne les série 7 avec sièges standard passager (pas une banquette): Série 7 : 70 71 73 74 Installation aussi...

Référence : **REKIT076D**

Prix : **184,00 € TTC/PIECE**

EQUIPEMENTS POUR TOYOTA HZJ/GRJ/GDJ/VDJ 78/79 1999-

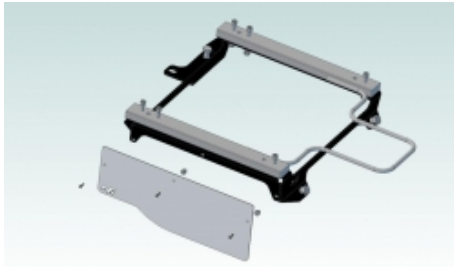

### KIT DE MONTAGE N4 POUR SIEGE RECARO GAUCHE POUR TOYOTA J75/76/78/79SC

Afin de pouvoir installer facilement les sièges RECARO dans un véhicule Toyota série 7 (qui sont équipés d'embase de siège d'origine), Equip'Raid vous propose un jeu de platine de montage. Ces ferrures se fixent sur les glissières d'origine qui sont montées sur les embases suspendues ou non suspendu. Installation sur les glissières du siège d'origine Support complet N4-Offroad pour le montage d'un siège RECARO dans le Toyota Land Cruiser séries 7 avec embase suspendue côté conducteur Platine...

#### Informations Techniques :

TOYOTA : Land Cruiser série 70 1984->1999 RJ77 2.4 es (1990 -> 1993) 22-RE RJ70 2.4 es (1990 -> 1993) 22-RE RJ70 2.4 es (1984 -> 1990) 22R / 105cv PZJ75 3.5 es (1990 -> 1993) 1PZ PZJ73 3.5 es (1990 -> 1993) 1PZ PZJ70 3.5 es (1990 -> 1993) 1PZ LJ79 2,8 D (1990 -> 1996) 3L LJ77 2.4 TD (1992 -> 1993) 2L-T / 86cv LJ77 2.4 TD (1990 -> 1992) 2L-T / 86cv LJ73 2.4 TD (1990 -> 1995) 2L-TII / 90cv LJ73 2.4 TD (1985 -> 1990) 2L-T / 72cv LJ72 2,8 D (1990 -> 1996) 3L LJ70 2.4 TD ...

Référence : **REKIT007G**  
Prix : **166,00 € TTC/PIECE**



### KIT DE MONTAGE N4 POUR SIEGE RECARO GAUCHE POUR TOYOTA LJ/KZJ70/73 ET J79 DOUBLE CABINE

Concerne les véhicules n'ayant pas d'embases suspendue. Console de siège pour réaliser aisément l'installation d'un siège RECARO. Se monte sur les glissières d'origine. Livrée complète avec visserie, notice

Référence : **REKIT076G**  
Prix : **184,00 € TTC/PIECE**



**OPTION POUR SIEGE SCHEEL-MANN :  
ADAPTATEUR SUR GLISSIERES 0790020 POUR  
TOYOTA LAND CRUISER 80 AUTOMATIQUE -  
SIEGE CONDUCTEUR**

kit d'adaptateur de siège CONDUCTEUR pour Toyota Land Cruiser 80 BVA, permettant l'installation de siège Scheel-Mann sur les glissières 0790020, côté conducteur. Caractéristiques principales :  
Compatibilité : Toyota Land Cruiser 80 BVA Matériau : Acier découpé au laser et formé à froid de 3/16" (environ 4,75 mm) d'épaisseur  
Fabrication : Assemblé et soudé à la main Contenu du kit :  
Adaptateur, entretoise et visserie pour un siège (côté conducteur ou passager) Avantages...

**Référence : 0535071**  
Prix : **265,00 € TTC/PIECE**



**OPTION POUR SIEGE SCHEEL-MANN :  
ADAPTATEUR SUR GLISSIERES 0790020 POUR  
TOYOTA LAND CRUISER 80 AUTOMATIQUE -  
SIEGE PASSAGER**

kit d'adaptateur de siège CONDUCTEUR pour Toyota Land Cruiser 80 BVA, permettant l'installation de siège Scheel-Mann sur les glissières 0790020, côté passager. Caractéristiques principales :  
Compatibilité : Toyota Land Cruiser 80 BVA Matériau : Acier découpé au laser et formé à froid de 3/16" (environ 4,75 mm) d'épaisseur  
Fabrication : Assemblé et soudé à la main Contenu du kit :  
Adaptateur, entretoise et visserie pour un siège (côté conducteur ou passager) Avantages : Installation...

**Référence : 0535072**  
Prix : **265,00 € TTC/PIECE**



**OPTION POUR SIEGE SCHEEL-MANN :  
ADAPTATEUR SUR GLISSIERES 0790020 POUR  
TOYOTA LAND CRUISER 80 BOITE MANUELLE -  
SIEGE CONDUCTEUR**

kit d'adaptateur de siège CONDUCTEUR pour Toyota Land Cruiser 80 boîte manuelle, permettant l'installation de siège Scheel-Mann sur les glissières 0790020, côté conducteur. Caractéristiques principales :  
Compatibilité : Toyota Land Cruiser 80 BVA Matériau : Acier découpé au laser et formé à froid de 3/16" (environ 4,75 mm) d'épaisseur  
Fabrication : Assemblé et soudé à la main Contenu du kit :  
Adaptateur, entretoise et visserie pour un siège (côté conducteur ou passager) Avantages...

**Référence : 0535011**  
Prix : **265,00 € TTC/PIECE**



**OPTION POUR SIEGE SCHEEL-MANN :  
ADAPTATEUR SUR GLISSIERES 0790020 POUR  
TOYOTA LAND CRUISER 80 BOITE MANUELLE -  
SIEGE PASSAGER**

kit d'adaptateur de siège CONDUCTEUR pour Toyota Land Cruiser 80 boîte de vitesse manuelle, permettant l'installation de siège Scheel-Mann sur les glissières 0790020, côté passager. Caractéristiques principales : Compatibilité : Toyota Land Cruiser 80 BVA Matériau : Acier découpé au laser et formé à froid de 3/16" (environ 4,75 mm) d'épaisseur Fabrication : Assemblé et soudé à la main Contenu du kit : Adaptateur, entretoise et visserie pour un siège (côté conducteur ou...

Référence : 0535012  
Prix : 265,00 € TTC/PIECE

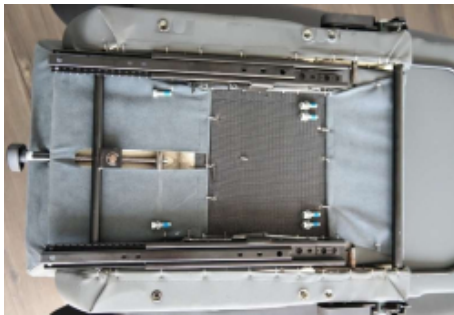

**OPTION POUR SIEGE SCHEEL-MANN :  
ADAPTATEUR SUR GLISSIERES D'ORIGINE POUR  
TOYOTA HZJ 78 78 79**

Adaptateur de siège Scheel-Mann pour Toyota Land Cruiser HZJ 75 / 78 / 79 Transformez l'intérieur de votre Toyota Land Cruiser en un espace de conduite ultra-confortable grâce à cet adaptateur spécialement conçu pour les glissières d'origine. Il permet l'installation facile et sécurisée des sièges Scheel-Mann, offrant ainsi une position de conduite ergonomique et un maintien optimal sur route comme en tout-terrain. Avantages : Montage simple et direct sur les glissières d'origine...

Référence : 0535039  
Prix : 160,00 € TTC/PIECE



**OPTION POUR SIEGE SCHEEL-MANN :  
ADAPTATEUR SUR GLISSIERES D'ORIGINE POUR  
TOYOTA LAND CRUISER 76 79**

kit d'adaptateur de siège pour Toyota Land Cruiser 76 et 79, permettant l'installation de sièges Scheel-Mann sur les glissières d'origine du véhicule. Caractéristiques principales : Compatibilité : Toyota Land Cruiser 76 et 79 Matériau : Acier découpé au laser et formé à froid de 3/16" (environ 4,75 mm) d'épaisseur Fabrication : Assemblé et soudé à la main Contenu du kit : Adaptateur, entretoise et visserie pour un siège (côté conducteur ou passager) Avantages : Installation directe...

Référence : 0535051  
Prix : 250,00 € TTC/PIECE

EQUIPEMENTS POUR TOYOTA HZJ/GRJ/GDJ/VDJ 78/79 1999-

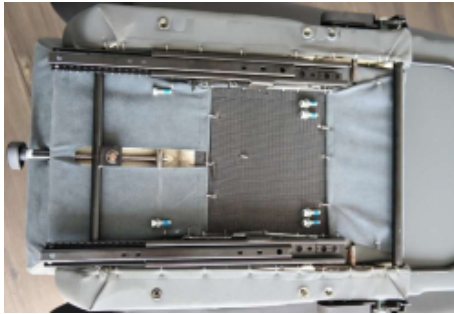

### OPTION POUR SIEGE SCHEEL-MANN : ADAPTATEUR SUR GLISSIERES DE BANC D'ORIGINE POUR TOYOTA HZJ 78 78 79

Adaptateur de siège Scheel-Mann pour Toyota Land Cruiser HZJ 75 / 78 / 79 Transformez l'intérieur de votre Toyota Land Cruiser en un espace de conduite ultra-confortable grâce à cet adaptateur spécialement conçu pour les glissières d'origine du banc ( places passagers à côté du conducteur). Il permet l'installation facile et sécurisée des sièges Scheel-Mann, offrant ainsi une position de conduite ergonomique et un maintien optimal sur route comme en tout-terrain. Avantages : Montage simple...

#### Informations Techniques :

Se monte sur les glissières du banc deux places, à côté du conducteur.

Référence : 0535040

Prix : 140,00 € TTC/PIECE

## TIROIRS & COFFRES DE RANGEMENT

### COFFRES & CAISSES DE RANGEMENT



### COFFRE DE RANGEMENT LONGUEUR 750 MM POUR HARDTOP ALU CAB AVEC SET CUISINE POUR LANDCRUISER 79

coffre de rangement pour hardtop Alu cab pour Toyota Land Cruiser 79 vendu avec tout le nécessaire pour préparer et prendre votre repas longueur : 750 mm 4x tasses inox 4x gobelets inox 4x assiettes 4x bols 2x grand boîte de conserve 3x petite boîte de conserve 1x bouilloire 1x casserole 1x grand couteau 1x grand couteau à pain 1x set 4 jeu de couverts 1x spatule

Référence : AC-LCB730-B-KKIT

Prix : 999,00 € TTC/PIECE

### KIT DE FINITION TIROIR

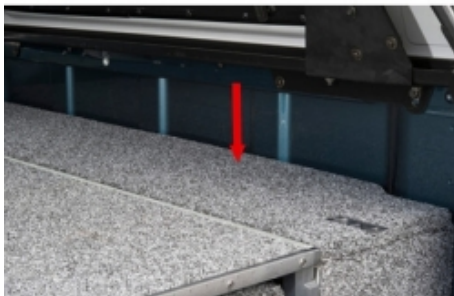

### KIT DE FINITION POUR AMENAGEMENT TIROIR ARB POUR TOYOTA HZJ75 / 78 DOUBLE CABINE

KIT DE FINITION POUR AMENAGEMENT TIROIR ARB POUR TOYOTA HZJ75 / 78 DOUBLE CABINE

Référence : TC85FK

Prix : 225,00 € TTC/KIT

## TIROIRS DE RANGEMENT



### AMENAGEMENT INTERIEUR DOUBLE TIROIR ARB POUR TOYOTA HZJ 75/78 DOUBLE CABINE

Ce système est basé autour de plusieurs points clés donnant un produit de haute qualité avec une fonctionnalité et une facilité d'utilisation maximale : verrouillage à clé, fermeture par poignée, coup de poing pour un maximum de sécurité moquette traitée contre les UV et à haute résistance contre l'abrasion renforts de plancher pour un maintien maximal des charges placées dans chaque tiroir raccord d'angle en aluminium pour une finition impeccable glissières en forme de "u" pour une...

#### Informations Techniques :

Dimensions extérieures (LxLxH): 505 x1355x310 mm Dimensions du tiroir (LxLxH): 435 x 1260x250 mm

Référence : **ARB1355/J75**

Prix : **2 995,00 € TTC/KIT**



### TIROIR COULISSANT ARB CUISINE PICKUP DOUBLE CABINE 1355MM

Le tiroir cuisine ARB RDK1355 est une cuisine coulissante complète intégrée dans un cadre de tiroir modulaire. Il ne s'agit pas uniquement d'un tiroir, mais d'une cuisine entièrement équipée comprenant : Un plan de travail en acier inoxydable de 1 250 mm de longueur. Une plaque de cuisson à trois brûleurs de la marque Thetford. Un évier en silicone pliable de 12 litres avec bouchon. Un tiroir à ustensiles intégré. Cette cuisine coulissante est conçue pour...

#### Informations Techniques :

Caractéristiques: Convient pour tous les tiroirs RD / RFH / RF et RDRF 1355. S'intègre comme le ferait un tiroir normal S'adapte aux kits de finition latéral spécifiques au véhicule Alliage d'ingénierie extrudé sur des glissières d'extension, sans besoin de pied de support configuration rapide de 15 secondes Fonctions de verrouillage / verrouillage similaires aux tiroirs ARB Dessus de table de cuisine en acier inoxydable largeur 485 mm x longueur 1250 mm Poêle Thetford - Poêle MK3 à 3...

Référence : **RDK1355**

Prix : **3 837,36 € TTC/KIT**

EQUIPEMENTS POUR TOYOTA HZJ/GRJ/GDJ/VDJ 78/79 1999-



### TIROIR DE RANGEMENT SIMPLE ARB 1355 X 500 X 190 MM AVEC PLATEAU COULISSANT

TIROIR DE RANGEMENT SIMPLE ARB 1355 X 505 X 140 MM AVEC PLATEAU COULISSANT Il s'agit de tiroir mi-hauteur. Ce système est basé autour de plusieurs points clés donnant un produit de haute qualité avec une fonctionnalité et une facilité d'utilisation maximale : verrouillage à clé, fermeture par poignée, coup de poing pour un maximum de sécurité moquette traitée contre les UV et à haute résistance contre l'abrasion renforts de plancher pour un maintien maximal des charges placées dans...

**Référence : RFH1355**

**Prix : 1 190,00 € TTC/PIECE**



### TIROIR DE RANGEMENT SIMPLE ARB 1355 X 505 X 140 MM AVEC PLATEAU COULISSANT

TIROIR DE RANGEMENT SIMPLE ARB 1355 X 505 X 140 MM AVEC PLATEAU COULISSANT Ce système est basé autour de plusieurs points clés donnant un produit de haute qualité avec une fonctionnalité et une facilité d'utilisation maximale : verrouillage à clé, fermeture par poignée, coup de poing pour un maximum de sécurité moquette traitée contre les UV et à haute résistance contre l'abrasion renforts de plancher pour un maintien maximal des charges placées dans chaque tiroir raccord d'angle en...

**Référence : RF1355**

**Prix : 1 010,00 € TTC/PIECE**



### TIROIR DE RANGEMENT SIMPLE ARB 1355 X 505 X 310 MM AVEC PLATEAU COULISSANT POUR PICK-UP DOUBLE CABINE

TIROIR DE RANGEMENT SIMPLE ARB 1355 X 505 X 310 MM AVEC PLATEAU COULISSANT Ce système est basé autour de plusieurs points clés donnant un produit de haute qualité avec une fonctionnalité et une facilité d'utilisation maximale : verrouillage à clé, fermeture par poignée, coup de poing pour un maximum de sécurité moquette traitée contre les UV et à haute résistance contre l'abrasion renforts de plancher pour un maintien maximal des charges placées dans chaque tiroir raccord d'angle en...

**Référence : RDRF1355**

**Prix : 1 450,00 € TTC/PIECE**

EQUIPEMENTS POUR TOYOTA HZJ/GRJ/GDJ/VDJ 78/79 1999-



### TIROIR DE RANGEMENT SIMPLE ARB 1355 X 505 X 310 MM AVEC PLATEAU FIXE POUR PICK-UP DOUBLE CABINE

TIROIR DE RANGEMENT SIMPLE ARB 1355 X 505 X 310 MM AVEC PLATEAU FIXE Ce système est basé autour de plusieurs points clés donnant un produit de haute qualité avec une fonctionnalité et une facilité d'utilisation maximale : verrouillage à clé, fermeture par poignée, coup de poing pour un maximum de sécurité moquette traitée contre les UV et à haute résistance contre l'abrasion renforts de plancher pour un maintien maximal des charges placées dans chaque tiroir raccord d'angle en...

Référence : RD1355

Prix : 1 320,00 € TTC/PIECE

## BIVOUAC & AUTONOMIE

### CANOPY CAMPER

#### ACCESSOIRES CANOPY CAMPER



### KIT DE MONTAGE POUR RESERVOIR D'EAU ALU-CAB 50L POUR CANOPY CAMPER TOYOTA LAND CRUISER 79

Retrouvez toutes les informations sur le Canopy Camper d'Alu-cab dans cette page dédiée : <https://www.equip-raid.fr/atelier/canopy-camper> Kit de montage pour le réservoir d'eau Alu Cab d'une capacité de 50 litres sur canopy camper toyota landcruiser 79, est conçu pour être monté à l'avant à l'intérieur, dans les Canopy Camper pour véhicule double et simple cabine. Fabriqué à partir de LLDPE conforme à la réglementation FDA 21 CFR 177.1520 pour les applications de contact alimentaire.

Référence : AC-A-CC-WT-LC-KIT

Prix : 159,00 € TTC/PIECE



### MOUSTIQUAIRE POUR OUVERTURE LATÉRALE SUR CANOPY CAMPER ET MODCAP (2 PIÈCES) POUR LC79 DOUBLE CABINE

Retrouvez toutes les informations sur le Canopy Camper d'Alu-cab dans cette page dédiée : <https://www.equip-raid.fr/atelier/canopy-camper> JEU DE 2 MOUSTIQUAIRES (pour les deux côtés du canopy camper) La moustiquaire est un accessoire pratique à utiliser sur les Canopy Camper pour garder les insectes hors de votre véhicule tout en permettant à l'air frais de circuler à l'intérieur. Se fixe à l'intérieur des portes latérales avec du velcro auto-adhésif. Elles sont conçues en toile robuste (le...

Référence : AC-A-CC-LC79-MN-S-DC

Prix : 166,00 € TTC/JEU

## EQUIPEMENTS POUR TOYOTA HZJ/GRJ/GDJ/VDJ 78/79 1999-



### MOUSTIQUAIRE POUR OUVERTURE LATÉRALE SUR CANOPY CAMPER ET MODCAP (2 PIÈCES) POUR LC79 SIMPLE CABINE

Retrouvez toutes les informations sur le Canopy Camper d'Alu-cab dans cette page dédiée : <https://www.equip-raid.fr/atelier/canopy-camper> JEU DE 2 MOUSTIQUAIRES (pour les deux côtés du canopy camper) La moustiquaire est un accessoire pratique à utiliser sur les Canopy Camper pour garder les insectes hors de votre véhicule tout en permettant à l'air frais de circuler à l'intérieur. Se fixe à l'intérieur des portes latérales avec du velcro auto-adhésif. Elles sont conçues en toile robuste (le...

**Référence : AC-A-CC-LC79-MN-S-SC**  
Prix : **160,00 € TTC/JEU**



### MOUSTIQUAIRE POUR PORTE ARRIÈRE SUR CANOPY CAMPER ET MODCAP POUR LAND CRUISER 79 SC DC

Retrouvez toutes les informations sur le Canopy Camper d'Alu-cab dans cette page dédiée : <https://www.equip-raid.fr/atelier/canopy-camper> 1 MOUSTIQUAIRE (pour la porte arrière du canopy camper) La moustiquaire est un accessoire pratique à utiliser sur les Canopy Camper pour garder les insectes hors de votre véhicule tout en permettant à l'air frais de circuler à l'intérieur. Elle est fixée à l'intérieur de la porte arrière avec du velcro auto-adhésif. Conçue en toile robuste (le même matériau...

**Référence : AC-A-CC-LC79-MN-R**  
Prix : **259,00 € TTC/PIÈCE**

## CANOPY CAMPER

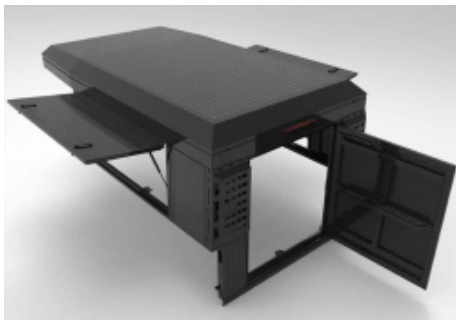

### CANOPY CAMPER ALU-CAB NOIR POUR TOYOTA LAND CRUISER 79 SIMPLE CABINE

Retrouvez toutes les informations sur le Canopy Camper d'Alu-cab dans cette page dédiée : <https://www.equip-raid.fr/atelier/canopy-camper> CANOPY CAMPER HARD-TOP ET TENTE DE TOIT ALU-CAB AVEC KIT DE MONTAGE POUR LE VÉHICULE COULEUR : NOIR POUR SIMPLE CABINE Le nouveau Canopy Camper est l'équipement idéal pour chasseur ou couple baroudeur. C'est la combinaison idéale entre un hardtop et une cellule. En effet, il s'agit d'un hard-top avec une tente de toit intégrée permettant un accès direct...

**Référence : AC-CC-LCS-AC20-B**  
Prix : **18 420,00 € TTC/PIÈCE**

## CANOPY MODULABLE MODCAP

### ACCESSOIRES MODCAP

## EQUIPEMENTS POUR TOYOTA HZJ/GRJ/GDJ/VDJ 78/79 1999-



### PLAQUES PORTE-TOUT / "MOLLE" ARRIERE POUR MODCAP DOUBLE CABINE POUR LANDCRUISER 79

Que vous partiez en camping le week-end, que vous partiez à l'aventure par voie terrestre ou que vous exploriez simplement les grands espaces, la plaque Molle extérieure arrière offre une solution pratique pour ranger et accéder à votre équipement. Présentation de la plaque Molle extérieure arrière ModCAP : votre solution polyvalente d'organisation de l'équipement ! Le cadre robuste et le panneau Molle durable offrent un point de fixation fiable pour une variété d'équipements et...

#### Informations Techniques :

*Ce modèle est exclusivement dédié au modcap pour Toyota Land Cruiser 79 double cabine*

**Référence : AC-A-CC2-MP-EX-LCD**  
Prix : **280,00 € TTC/PAIRE**

## COMPOSANTS MODCAP

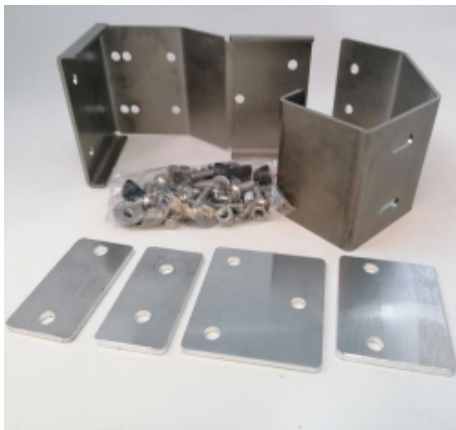

### KIT DE FIXATION POUR AUVENT 270° ALU-CAB SUR MODCAP FAMILY ALU-CAB POUR LAND CRUISER 79

SUPPORTS DE MONTAGE LATERAL DE AUVENT 270° ALU-CAB SUR MODCAP FAMILY ALU-CAB MEME SUPPORT DROITE ET GAUCHE SE MONTE UNIQUEMENT SUR LAND CRUISER 79

**Référence : AC-A-AWN-BKT-FAM-LCD**  
Prix : **149,00 € TTC/PIECE**

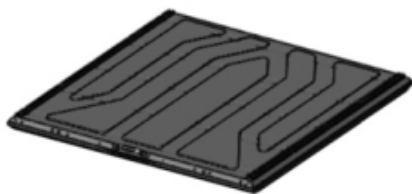

**LAND CRUISER  
D-CAB**

### TOIT HARDTOP DU ALU-CAB MODCAP POUR LAND CRUISER 79 DOUBLE CABINE

Toit plat pour modcap Worker sur Toyota Land cruiser 79 double cabine

**Référence : AC-CC2-LCD-ROOF**  
Prix : **1 525,00 € TTC/PIECE**

## MODCAP CAMPER



### ALU CAB MODCAP CAMPER AVEC FENETRES LATERALES POUR LAND CRUISER 79 DOUBLE CABINE

ModCap ALU-Cab – Le hardtop avec toit relevable pour les aventuriers exigeants Une plateforme évolutive, robuste et pensée pour le tout-terrain Le ModCap d'ALU-Cab est une alternative innovante aux cellules classiques. Plus léger, plus accessible financièrement et entièrement modulable, il s'adresse aux voyageurs, professionnels et passionnés de 4x4 à la recherche d'une solution flexible et durable. Pensé comme une base fixe et personnalisable, le ModCap permet de choisir le type de toit le...

#### Informations Techniques :

*Les photos illustrant ce produit proviennent d'un modcap avec fenetres et déjà équipé. Elles ne sont pas contractuelles. Couchage 2.6m x 1.4m et matelas de 70mm d'épaisseur dans la tente. Idéal pour deux personnes.*

**Référence : AC-CC2-D-LC79-RT-W**

Prix : **15 150,00 € TTC/KIT**



### ALU CAB MODCAP CAMPER SANS FENETRES LATERALES POUR LAND CRUISER 79 DOUBLE CABINE

ModCap ALU-Cab – Le hardtop avec toit relevable pour les aventuriers exigeants Une plateforme évolutive, robuste et pensée pour le tout-terrain Le ModCap d'ALU-Cab est une alternative innovante aux cellules classiques. Plus léger, plus accessible financièrement et entièrement modulable, il s'adresse aux voyageurs, professionnels et passionnés de 4x4 à la recherche d'une solution flexible et durable. Pensé comme une base fixe et personnalisable, le ModCap permet de choisir le type de toit le...

#### Informations Techniques :

*Les photos illustrant ce produit proviennent d'un modcap avec fenetres et déjà équipé. Elles ne sont pas contractuelles. Couchage 2.6m x 1.4m et matelas de 70mm d'épaisseur dans la tente. Idéal pour deux personnes.*

**Référence : AC-CC2-D-LC79-RT**

Prix : **14 666,00 € TTC/KIT**

## MODCAP FAMILY

EQUIPEMENTS POUR TOYOTA HZJ/GRJ/GDJ/VDJ 78/79 1999-



### ALU CAB MODCAP FAMILY POUR TOYOTA LAND CRUISER 79 DOUBLE CABINE AVEC FENETRES

ModCap ALU-Cab – Le hardtop avec toit relevable pour les aventuriers exigeants Une plateforme évolutive, robuste et pensée pour le tout-terrain Le ModCap d'ALU-Cab est une alternative innovante aux cellules classiques. Plus léger, plus accessible financièrement et entièrement modulable, il s'adresse aux voyageurs, professionnels et passionnés de 4x4 à la recherche d'une solution flexible et durable. Pensé comme une base fixe et personnalisable, le ModCap permet de choisir le type de toit...

**Informations Techniques :**

*couchage de 2m x 2.40m Le suport de table de camping n'est pas compatible avec ce véhicule*

**Référence : AC-CC2-D-LC79-FAM-W**

**Prix : 16 184,00 € TTC/KIT**



### ALU CAB MODCAP FAMILY POUR TOYOTA LAND CRUISER 79 DOUBLE CABINE SANS FENETRES

ModCap ALU-Cab – Le hardtop avec toit relevable pour les aventuriers exigeants Une plateforme évolutive, robuste et pensée pour le tout-terrain Le ModCap d'ALU-Cab est une alternative innovante aux cellules classiques. Plus léger, plus accessible financièrement et entièrement modulable, il s'adresse aux voyageurs, professionnels et passionnés de 4x4 à la recherche d'une solution flexible et durable. Pensé comme une base fixe et personnalisable, le ModCap permet de choisir le type de toit...

**Informations Techniques :**

*couchage de 2m x 2.40m Le suport de table de camping n'est pas compatible avec ce véhicule*

**Référence : AC-CC2-D-LC79-FAM**

**Prix : 15 700,00 € TTC/KIT**

MODCAP WORKER

EQUIPEMENTS POUR TOYOTA HZJ/GRJ/GDJ/VDJ 78/79 1999-

**ALU CAB MODCAP WORKER AVEC FENETRES  
LATERALES POUR LAND CRUISER 79 DOUBLE  
CABINE**

ModCap ALU-Cab – Le hardtop avec toit relevable pour les aventuriers exigeants Une plateforme évolutive, robuste et pensée pour le tout-terrain Le ModCap d'ALU-Cab est une alternative innovante aux cellules classiques. Plus léger, plus accessible financièrement et entièrement modulable, il s'adresse aux voyageurs, professionnels et passionnés de 4x4 à la recherche d'une solution flexible et durable. Pensé comme une base fixe et personnalisable, le ModCap permet de choisir le type de toit le...

**Informations Techniques :**

*Les photos illustrant ce produit proviennent d'un modcap avec fenetres et déjà équipé. Elles ne sont pas contractuelles.*

**Référence : AC-CC2-D-LC79-HT-W****Prix : 7 125,00 € TTC/KIT****ALU CAB MODCAP WORKER SANS FENETRES  
LATERALES POUR LAND CRUISER 79 DOUBLE  
CABINE**

ModCap ALU-Cab – Le hardtop avec toit relevable pour les aventuriers exigeants Une plateforme évolutive, robuste et pensée pour le tout-terrain Le ModCap d'ALU-Cab est une alternative innovante aux cellules classiques. Plus léger, plus accessible financièrement et entièrement modulable, il s'adresse aux voyageurs, professionnels et passionnés de 4x4 à la recherche d'une solution flexible et durable. Pensé comme une base fixe et personnalisable, le ModCap permet de choisir le type de toit le...

**Informations Techniques :**

*Les photos illustrant ce produit proviennent d'un modcap avec fenetres et déjà équipé. Elles ne sont pas contractuelles.*

**Référence : AC-CC2-D-LC79-HT****Prix : 6 641,00 € TTC/KIT****CELLULES & ACCESSOIRES****CANOPY CAMPER**

EQUIPEMENTS POUR TOYOTA HZJ/GRJ/GDJ/VDJ 78/79 1999-

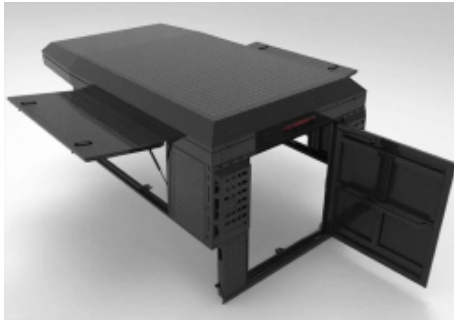

## CANOPY CAMPER ALU-CAB NOIR POUR TOYOTA LAND CRUISER 79 SIMPLE CABINE

Retrouvez toutes les informations sur le Canopy Camper d'Alu-cab dans cette page dédiée : <https://www.equip-raid.fr/atelier/canopy-camper> CANOPY CAMPER HARD-TOP ET TENTE DE TOIT ALU-CAB AVEC KIT DE MONTAGE POUR LE VEHICULE COULEUR : NOIR POUR SIMPLE CABINE Le nouveau Canopy Camper est l'équipement idéal pour chasseur ou couple baroudeur. C'est la combinaison idéale entre un hardtop et une cellule. En effet, il s'agit d'un hard-top avec une tente de toit intégrée permettant un accès direct...

**Référence : AC-CC-LCS-AC20-B**

Prix : **18 420,00 € TTC/PIECE**

## CUISINE ET PETITS ACCESSOIRES CAMPING



## TIROIR COULISSANT ARB CUISINE PICKUP DOUBLE CABINE 1355MM

Le tiroir cuisine ARB RDK1355 est une cuisine coulissante complète intégrée dans un cadre de tiroir modulaire. Il ne s'agit pas uniquement d'un tiroir, mais d'une cuisine entièrement équipée comprenant : Un plan de travail en acier inoxydable de 1 250 mm de longueur. Une plaque de cuisson à trois brûleurs de la marque Thetford. Un évier en silicone pliable de 12 litres avec bouchon. Un tiroir à ustensiles intégré. Cette cuisine coulissante est conçue pour...

### Informations Techniques :

*Caractéristiques: Convient pour tous les tiroirs RD / RFH / RF et RDRF 1355. S'intègre comme le ferait un tiroir normal S'adapte aux kits de finition latéral spécifiques au véhicule Alliage d'ingénierie extrudé sur des glissières d'extension, sans besoin de pied de support configuration rapide de 15 secondes Fonctions de verrouillage / verrouillage similaires aux tiroirs ARB Dessus de table de cuisine en acier inoxydable largeur 485 mm x longueur 1250 mm Poêle Thetford - Poêle MK3 à 3...*

**Référence : RDK1355**

Prix : **3 837,36 € TTC/KIT**

## MOBILIER

### SIÈGES, TABLES

EQUIPEMENTS POUR TOYOTA HZJ/GRJ/GDJ/VDJ 78/79 1999-



## DOSSIER REGLABLE POUR TOIT RELEVABLE HERCULES

Le dossier Alu-Cab Bamboo : Après une installation simple, profitez d'une option de siège confortable et ergonomique pour vous prélasser, lire ou vous détendre après une journée d'aventure. Sa conception réglable à 10 emplacements permet un positionnement personnalisé pour un confort maximal, vous garantissant ainsi de vous détendre avec style, peu importe où vos aventures vous mènent. Le dossier comporte un cadre en aluminium avec un dossier en bambou pour un design élégant et...

### Informations Techniques :

*Caractéristiques Techniques Compatibilité : Toit relevable Hercules pour Toyota Land Cruiser 78 Dimensions : 1340 mm (L) x 465,5 mm (l) x 391 mm (H) Poids : Poids net : 5,25 kg Poids emballé : 6,5 kg Capacité de charge : jusqu'à 300 kg Matériaux : Cadre en aluminium léger et robuste Surface en bambou naturel Réglages : 10 positions d'inclinaison pour un confort personnalisé*

**Référence : AC-A-RC-BR-HRC**

Prix : **880,00 € TTC/PIECE**



## KIT DE MONTAGE POUR TABLETTE PLIANTE ALU CAB POUR LAND CRUISER 76/78

KIT DE MONTAGE POUR TABLETTE PLIANTE ALU CAB POUR LAND CRUISER 76/78

**Référence : AC-A-LC-RD-DD-FK**

Prix : **85,00 € TTC/KIT**

EQUIPEMENTS POUR TOYOTA HZJ/GRJ/GDJ/VDJ 78/79 1999-



## KIT TABLETTE PLIANTE DE PORTE ARRIERE ALU CAB ET KIT DE MONTAGE POUR LAND CRUISER 76/78

TABLETTE PLIANTE ALU CAB POUR PORTE ARRIERE ET KIT DE MONTAGE POUR LAND CRUISER 76/78 Conçue pour le confort et la durabilité, cette table polyvalente s'intègre parfaitement à votre configuration Alu-Cab et offre une surface pratique pour la préparation des repas, les activités de camping ou un espace de travail pratique. Avec la tablette pliante, vous avez un accès direct à votre planche à découper. Vous n'avez pas besoin d'une table séparée ni d'une surface plate et vous disposez...

### Informations Techniques :

*Système rabattable : grâce à sa conception ingénieuse, vous pouvez déplier la tablette directement depuis la porte arrière de votre véhicule, sans aucun effort. Surface de travail spacieuse : avec sa surface spacieuse, la tablette à porte arrière rabattable offre beaucoup d'espace pour préparer des repas ou pique-niquer. Extérieur élégant : des matériaux de haute qualité tels que l'aluminium, l'acier inoxydable et le bambou assurent un design élégant. Lorsqu'elle est fermée, elle n'empiète pas...*

**Référence : LC-RD-TBL**

Prix : **560,00 € TTC/KIT**

## RANGEMENT



## RANGEMENT DE PORTE UNIVERSEL GRIS

rangement de porte universel Couleur : gris Largeur utile: environ 42 cm Profondeur: environ 3,5 cm vendu à la paire

**Référence : BDPGY**

Prix : **94,00 € TTC/PAIRE**

## RÉSERVOIRS À EAU



### RESERVOIR EAU 49L LONGRANGER TOYOTA LAND CRUISER 78 2017+

Ce réservoir à eau en acier inoxydable s'installe sous le châssis du véhicule afin de ne pas empiéter sur l'espace intérieur du véhicule. Cette nouvelle version est 100% dédiée aux Toyota Landcruiser 78 fabriqué à partir de 2017, facelift inclus. Il est fourni avec son kit de montage et peut être installé avec le réservoir à carburant de remplacement 180L Diesel LONGRANGER TR58. Sur les GRJ78 essence équipés d'un double réservoir, il est nécessaire de déplacer les électrovannes de carburant.

#### Informations Techniques :

*Caractéristiques et avantages :* • Capacité d'eau de 49 L • Construction en acier inoxydable de 1,5 mm de qualité 304 • Déflecteurs internes pour renforcer la résistance et réduire le bruit des liquides • Maintient le centre de gravité bas – pas besoin d'eau dans des jerricans sur la barre arrière ou le toit • Livré avec un kit de raccords complet comprenant la pompe à pression, le commutateur, les tuyaux et tous les raccords • Emplacement du remplissage sous le capot • Compatible avec les systèmes...

**Référence : TW17SS**

Prix : **2 239,32 € TTC/PIECE**



### RESERVOIR EAU 58L LONGRANGER TOYOTA LAND CRUISER 75/78 AVEC DOUBLE RESERVOIR CARBURANT D'ORIGINE

Ce réservoir à eau en acier inoxydable s'installe sous le châssis du véhicule afin de ne pas empiéter sur l'espace intérieur du véhicule. Cette nouvelle version est 100% dédiée aux Toyota Landcruiser 75/78 équipés du double réservoir de carburant d'origine (2x90L), facelift inclus. NE PEUT PAS être installé avec le réservoir à carburant de remplacement 180L Diesel LONGRANGER TR58. Il est fourni avec son kit de montage et s'adapte aux moteurs 4 cyl, 6 cyl et V8. Non compatible avec le blindage de...

#### Informations Techniques :

*Caractéristiques et avantages :* • Capacité d'eau de 58 L • Construction en acier inoxydable de 1,5 mm de qualité 304 • Déflecteurs internes pour renforcer la résistance et réduire le bruit des liquides • Maintient le centre de gravité bas – pas besoin d'eau dans des jerricans sur la barre arrière ou le toit • Livré avec un kit de raccords complet comprenant la pompe à pression, le commutateur, les tuyaux et tous les raccords • Emplacement du remplissage sous le capot • Compatible avec les systèmes...

**Référence : TW21SS**

Prix : **1 569,00 € TTC/PIECE**

TENTES DE TOIT

ACCESSOIRES TENTES

**EQUIP RAID**

145 RUE DE L'ÎLE NAPOLÉON  
68100 MULHOUSE  
TÉL: +33 (0)3 89 61 90 88 / FAX: +33 (0)3 89 61 70 67  
E-MAIL : [vpc@equip-raid.fr](mailto:vpc@equip-raid.fr)

Magasin ouvert le lundi de 14h à 18h,  
du mardi au vendredi de 9h à 12h et de 14h à 18h  
et le samedi de 9h à 12h

Prix valables du 01/06/2026 au 30/06/2026

TVA 20% incluse

Document non contractuel (ref : cat\_HZJ/GRJ/GDJ/VDJ78/791999-\_06\_2026)

Photos non contractuelles

EQUIPEMENTS POUR TOYOTA HZJ/GRJ/GDJ/VDJ 78/79 1999-



## MOYEURS DEBRAYABLES AVM RENFORCES POUR TOYOTA FZJ/HZJ/VDJ/GRJ76/78/79/105

AVM est le célèbre manufacturier brésilien de moyeux débrayables (automatiques ou non). Leader mondial de la spécialité, la qualité des produits AVM n'est plus à démontrer. Les moyeux AVM viennent en remplacement des moyeux automatiques d'origine. L'emploi sur le pont avant augmente la fluidité de conduite tout en réduisant le bruit et la consommation. Ces moyeux débrayables vous permettront de réaliser des économies de carburant et sur l'usure des pneus du train avant quand il n'est pas...

Référence : **AVM455HP**  
Prix : **182,00 € TTC/PAIRE**

## TOIT RELEVABLE



## DOSSIER REGLABLE POUR TOIT RELEVABLE HERCULES

Le dossier Alu-Cab Bamboo : Après une installation simple, profitez d'une option de siège confortable et ergonomique pour vous prélasser, lire ou vous détendre après une journée d'aventure. Sa conception réglable à 10 emplacements permet un positionnement personnalisé pour un confort maximal, vous garantissant ainsi de vous détendre avec style, peu importe où vos aventures vous mènent. Le dossier comporte un cadre en aluminium avec un dossier en bambou pour un design élégant et...

### Informations Techniques :

*Caractéristiques Techniques Compatibilité : Toit relevable Hercules pour Toyota Land Cruiser 78 Dimensions : 1340 mm (L) x 465,5 mm (l) x 391 mm (H) Poids : Poids net : 5,25 kg Poids emballé : 6,5 kg Capacité de charge : jusqu'à 300 kg Matériaux : Cadre en aluminium léger et robuste Surface en bambou naturel Réglages : 10 positions d'inclinaison pour un confort personnalisé*

Référence : **AC-A-RC-BR-HRC**  
Prix : **880,00 € TTC/PIECE**



## TOIT RELEVABLE ALU CAB HERCULES G2 BEIGE POUR TOYOTA 75/78

Le toit relevable ou CHAMBRE DE TOIT est livré assemblé et prêt à être monté Avec le toit relevable Hercules Gen2 d'Alu-Cab, votre Toyota Land Cruiser 75 & 78 peut être facilement transformé en camping-car ultime ! Vous y trouverez non seulement de l'espace pour dormir, mais aussi pour vous tenir debout ! L'espace nuit du camper est conçu pour 2 personnes. Le matelas de 70 mm d'épaisseur avec ses deux couches assure un confort de sommeil optimal. Trois ouvertures équipées de...

### Informations Techniques :

*CONCEPTION AÉRODYNAMIQUE Minimise résistance au vent et la consommation de carburant Nouveau design : nouveau profilé de toit embouti qui forme une structure de toit robuste DIMENSIONS EXTÉRIEURES Longueur 2 800 mm Largeur 1 440 mm Hauteur 280 mm HAUTEUR AJOUTE 140 mm POIDS AJOUTE 116 kg CONSTRUCTION Aluminium COULEURS Noir, Blanc ou Beige TOILE 400 grammes résistant aux UV toile imperméable côte-serrure avec coutures scellées L'Auvent Alu-Cab 270° peut également être...*

**Référence : AC-RC-LC78-BE**  
Prix : **9 800,00 € TTC/PIECE**



## TOIT RELEVABLE ALU CAB HERCULES G2 BLANC POUR TOYOTA 75/78

Le toit relevable ou CHAMBRE DE TOIT est livré assemblé et prêt à être monté Avec le toit relevable Hercules Gen2 d'Alu-Cab, votre Toyota Land Cruiser 75 & 78 peut être facilement transformé en camping-car ultime ! Vous y trouverez non seulement de l'espace pour dormir, mais aussi pour vous tenir debout ! L'espace nuit du camper est conçu pour 2 personnes. Le matelas de 70 mm d'épaisseur avec ses deux couches assure un confort de sommeil optimal. Trois ouvertures équipées de...

### Informations Techniques :

*CONCEPTION AÉRODYNAMIQUE Minimise résistance au vent et la consommation de carburant Nouveau design : nouveau profilé de toit embouti qui forme une structure de toit robuste DIMENSIONS EXTÉRIEURES Longueur 2 800 mm Largeur 1 440 mm Hauteur 280 mm HAUTEUR AJOUTE 140 mm POIDS AJOUTE 116 kg CONSTRUCTION Aluminium COULEURS Noir, Blanc ou Beige TOILE 400 grammes résistant aux UV toile imperméable côte-serrure avec coutures scellées L'Auvent Alu-Cab 270° peut également être...*

**Référence : AC-RC-LC78-W**  
Prix : **9 800,00 € TTC/PIECE**

EQUIPEMENTS POUR TOYOTA HZJ/GRJ/GDJ/VDJ 78/79 1999-



## TOIT RELEVABLE ALU CAB HERCULES G2 NOIR POUR TOYOTA 75/78

Le toit relevable ou CHAMBRE DE TOIT est livré assemblé et prêt à être monté Avec le toit relevable Hercules Gen2 d'Alu-Cab, votre Toyota Land Cruiser 75 & 78 peut être facilement transformé en camping-car ultime ! Vous y trouverez non seulement de l'espace pour dormir, mais aussi pour vous tenir debout ! L'espace nuit du camper est conçu pour 2 personnes. Le matelas de 70 mm d'épaisseur avec ses deux couches assure un confort de sommeil optimal. Trois ouvertures équipées de...

### Informations Techniques :

*CONCEPTION AÉRODYNAMIQUE* Minimise résistance au vent et la consommation de carburant *Nouveau design* : nouveau profilé de toit embouti qui forme une structure de toit robuste **DIMENSIONS EXTÉRIEURES** Longueur 2 800 mm Largeur 1 440 mm Hauteur 280 mm **HAUTEUR AJOUTE** 140 mm **POIDS AJOUTE** 116 kg *CONSTRUCTION* Aluminium **COULEURS** Noir, Blanc ou Beige *TOILE* 400 grammes résistant aux UV toile imperméable côte-serrure avec coutures scellées L'Auvent Alu-Cab 270° peut également être...

**Référence : AC-RC-LC78-B**

Prix : **9 800,00 € TTC/PIECE**

## JANTES & PNEUS

### ACCESSOIRES JANTES ET PNEUS

#### CACHE MOYEUR



## ENJOLIVEUR DE ROUE AVANT AVEC MOYEU DEBRAYABLE VINTAGE N4-OFFROAD POUR TOYOTA

Enjoliveur de roue style vintage chrome ouvert pour Toyota Land Cruiser avec moyeu avant débrayable. Cache moyeu chromé pour Toyota style vintage.

**Référence : TOY-42621-60020Y**

Prix : **32,44 € TTC/PIECE**

#### ECROUS

EQUIPEMENTS POUR TOYOTA HZJ/GRJ/GDJ/VDJ 78/79 1999-

**ECROU BLACK 14X1.50**

Écrou 19mm cône 60°

**Référence : E141.5BK****Prix : 3,00 € TTC/PIECE****ECROU CHROME 14X1.5**

Écrou 19mm cône 60°

*Informations Techniques :**Écrou 19mm cône 60°***Référence : E141.5****Prix : 3,00 € TTC/PIECE****ECROU DE ROUE CHROME 14X1.50 CANON JANTE ALU \*\*TOYOTA ORIGINE\*\***

Écrou de roue d'origine pour jantes alu d'origine toyota

**Référence : 90942-01103****Prix : 13,00 € TTC/PIECE**

## EQUIPEMENTS POUR TOYOTA HZJ/GRJ/GDJ/VDJ 78/79 1999-



### ECROUS ANTIVOL 14 X 1.5 ( jeu de 5 pièces + clés)

Modèles coniques 60°, compatible avec tous nos modèles de jantes acier et aluminium. Ces écrous ne conviennent pas pour les jantes aluminium d'origine

#### Informations Techniques :

Jeu de 5 écrous

Référence : **A5141.5**

Prix : **22,00 € TTC/JEU**



### NÉCESSAIRE DE MONTAGE VALVE TPMS

Nécessaire de montage valve tpms 42607-26040

Référence : **04423-33060**

Prix : **8,00 € TTC/PIECE**



### VALVE TPMS TOYOTA

La valve électronique TPMS (Tyre Pressure Monitoring System) est un capteur de pression disposé dans la valve du pneumatique de votre véhicule. Ce capteur électronique mesure la pression du pneu et transmet les données à un récepteur qui affiche le résultat sur le tableau de bord de votre voiture. Depuis le 1er novembre 2014, tous les nouveaux véhicules commercialisés doivent être équipés d'un système de surveillance de la pression des pneus TPMS. La valve électronique TPMS, peut-être...

#### Informations Techniques :

Valve d'origine Toyota poids : 50g environs

Référence : **42607-26040**

Prix : **119,00 € TTC/PIECE**

## ELARGISSEURS DE VOIES

EQUIPEMENTS POUR TOYOTA HZJ/GRJ/GDJ/VDJ 78/79 1999-



### ELARGISSEURS DE VOIE ALUMINIUM HOFMANN POUR TOYOTA LAND CRUISER J76/78/79/105 - LA PAIRE

Caractéristiques : Fabrication allemande Alliage spécifique  
Homologation TÜV Stabilité directionnelle accrue Axe de centrage  
Largeur 30 mm Caractéristiques techniques : LARGEUR (mm): 30  
Marque: TOYOTA Modele: GRJ/HZJ/VDJ 76/78/79 / LC 105 PCD: 5 x  
150 vendu par paire, idéal pour compenser l'ecart de largeur de voie  
entre l'avant et l'arriere ( montage a l'arriere)

**Référence : HSPVA05J10-OZ/PA**  
Prix : **222,00 € TTC/PAIRE**



### KIT DE 4 ELARGISSEURS DE VOIE ALUMINIUM HOFMANN POUR TOYOTA LAND CRUISER J76/78/79/105

Caractéristiques : Fabrication allemande Alliage spécifique  
Homologation TÜV Stabilité directionnelle accrue Axe de centrage  
Largeur 30 mm Caractéristiques techniques : LARGEUR (mm): 30  
Marque: TOYOTA Modele: GRJ/HZJ/VDJ 76/78/79 / LC 105 PCD: 5 x  
150 vendu KIT DE 4

**Référence : HSPVA05J10-OZ**  
Prix : **444,00 € TTC/KIT**

## JANTES ALUMINIUM RENFORCÉES / RAID



### JANTE ALUMINIUM BRAID FULLRACE BLANCHE 7 X 16 ENTRAXE 5 X 150 DEPOT -25 POUR TOYOTA HZJ / FZJ / HDJ 71/74/76/78/79 ET HZJ / FZJ 105

Jante aluminium Braid. Modèle Fullrace T Dakar  
CARACTERISTIQUES : Dimensions 7" x 16" Entraxe 5 x 150mm  
Alésage 110,10 mm Déport -25 mm (calculé pour être affleurant à la  
carrosserie) Coloris blanc Poids 13kg Flasque intérieur et extérieur  
renforcées Rebord de maintien de talon de pneumatique plus haut  
(pour une meilleure tenue au déjantage) Peinture époxy (pour une  
meilleure tenue dans le temps) Livrée sans boulonnerie Compatible  
Toyota HZJ/FZJ/HDJ71/74/76/78/79 Avant 2007...

**Référence : BRA-FUL7165T-25B**  
Prix : **384,00 € TTC/PIECE**

EQUIPEMENTS POUR TOYOTA HZJ/GRJ/GDJ/VDJ 78/79 1999-

**JANTE ALUMINIUM BRAID FULLRACE BLANCHE 7 X 16 ENTRAXE 5 X 150 DEPOT 10 POUR TOYOTA HDJ / FZJ / UZJ 100 ET HZJ/FZJ/GRJ/VDJ71/76/78/79 A PARTIR DE 2007**

Jante aluminium Braid. Modèle Fullrace T Dakar  
CARACTERISTIQUES : Dimensions 7" x 16" Entraxe 5 x 150mm  
Alésage 110,10 mm Déport +10 mm (calculé pour être affleurant à la carrosserie) Coloris blanc Poids 13kg Flasque intérieur et extérieur renforcées Rebord de maintien de talon de pneumatique plus haut (pour une meilleure tenue au déjantage) Peinture époxy (pour une meilleure tenue dans le temps) Livrée sans boulonnerie Compatible Toyota HDJ100, UZJ100, FZJ100,...

Référence : **BRA-FUL7165T10B**  
Prix : **384,00 € TTC/PIECE**

**JANTE ALUMINIUM BRAID FULLRACE GRISE ANTHRACITE 7 X 16 ENTRAXE 5 X 150 DEPOT -25 POUR TOYOTA HZJ / FZJ / HDJ 71/74/76/78/79 ET HZJ / FZJ 105**

Jante aluminium Braid. Modèle Fullrace T Dakar  
CARACTERISTIQUES : Dimensions 7" x 16" Entraxe 5 x 150mm  
Alésage 110,10 mm Déport -25 mm (calculé pour être affleurant à la carrosserie) Coloris gris anthracite Poids 13kg Flasque intérieur et extérieur renforcées Rebord de maintien de talon de pneumatique plus haut (pour une meilleure tenue au déjantage) Peinture époxy (pour une meilleure tenue dans le temps) Livrée sans boulonnerie Compatible Toyota HZJ/FZJ/HDJ71/74/76/78/79...

Référence : **BRA-FUL7165T-25G**  
Prix : **384,00 € TTC/PIECE**

**JANTE ALUMINIUM BRAID FULLRACE GRISE ANTHRACITE 7 X 16 ENTRAXE 5 X 150 DEPOT 10 POUR TOYOTA HDJ / FZJ / UZJ 100 ET HZJ/FZJ/GRJ/VDJ71/76/78/79 A PARTIR DE 2007**

Jante aluminium Braid. Modèle Fullrace T Dakar  
CARACTERISTIQUES : Dimensions 7" x 16" Entraxe 5 x 150mm  
Alésage 110,10 mm Déport +10 mm (calculé pour être affleurant à la carrosserie) Coloris gris anthracite Poids 13kg Flasque intérieur et extérieur renforcées Rebord de maintien de talon de pneumatique plus haut (pour une meilleure tenue au déjantage) Peinture époxy (pour une meilleure tenue dans le temps) Livrée sans boulonnerie Compatible Toyota HDJ100, UZJ100, FZJ100,...

Référence : **BRA-FUL7165T10G**  
Prix : **384,00 € TTC/PIECE**

EQUIPEMENTS POUR TOYOTA HZJ/GRJ/GDJ/VDJ 78/79 1999-



**JANTE ALUMINIUM BRAID FULLRACE NOIRE 7 X 16 ENTRAXE 5 X 150 DEPOT 10 POUR TOYOTA HDJ / FZJ / UZJ 100 ET HZJ/FZJ/GRJ/VDJ71/76/78/79 A PARTIR DE 2007**

Jante aluminium Braid. Modèle Fullrace T Dakar  
 CARACTERISTIQUES : Dimensions 7" x 16" Entraxe 5 x 150mm Alésage 110,10 mm Déport +10 mm (calculé pour être affleurant à la carrosserie) Coloris noir Poids 13kg Flasque intérieur et extérieur renforcées Rebord de maintien de talon de pneumatique plus haut (pour une meilleure tenue au déjantage) Peinture époxy (pour une meilleure tenue dans le temps) Livrée sans boulonnerie Compatible Toyota HDJ100, UZJ100, FZJ100,...

**Référence : BRA-FUL7165T10N**  
 Prix : **444,00 € TTC/PIECE**



**JANTE ALUMINIUM BRAID WINRACE BLANCHE 7 X 16 ENTRAXE 5 X 150 DEPOT 10 POUR TOYOTA HDJ/FZJ/UZJ100 ET J7**

Jante aluminium Braid. Modèle Winrace T Dimensions 7" x 16" Entraxe 5 x 150mm Alésage 110,10 mm Déport +10 mm (calculé pour être affleurant à la carrosserie) Coloris noir Poids 13kg Flasque intérieur et extérieur renforcées Rebord de maintien de talon de pneumatique plus haut (pour une meilleure tenue au déjantage) Peinture époxy (pour une meilleure tenue dans le temps) Livrée sans boulonnerie Compatible Toyota HDJ100, UZJ100, FZJ100, HZJ/FZJ/GRJ/VDJ71/76/78/79 à partir de 2007

**Référence : BRA-WIN7165T10B**  
 Prix : **432,00 € TTC/PIECE**



**JANTE ALUMINIUM BRAID WINRACE GRISE ANTHRACITE 7 X 16 ENTRAXE 5 X 150 DEPOT -10 POUR TOYOTA HZJ / FZJ / HDJ 71/74/76/78/79 ET HZJ105**

Jante aluminium Braid. Modèle Winrace T CARACTERISTIQUES : Dimensions 7" x 16" Entraxe 5 x 150mm Alésage 110,10 mm Déport -10 mm (calculé pour être affleurant à la carrosserie) Coloris gris anthracite Poids 13kg Flasque intérieur et extérieur renforcées Rebord de maintien de talon de pneumatique plus haut (pour une meilleure tenue au déjantage) Peinture époxy (pour une meilleure tenue dans le temps) Livrée sans boulonnerie Compatible Toyota HZJ/FZJ/HDJ71/74/76/78/79 Avant...

**Référence : BRA-WIN7165T-10G**  
 Prix : **372,00 € TTC/PIECE**

EQUIPEMENTS POUR TOYOTA HZJ/GRJ/GDJ/VDJ 78/79 1999-

**JANTE ALUMINIUM BRAID WINRACE GRISE ANTHRACITE 7 X 16 ENTRAXE 5 X 150 DEPOT 10 POUR TOYOTA HDJ / FZJ / UZJ 100 ET HZJ/FZJ/GRJ/VDJ71/76/78/79**

Jante aluminium Braid. Modèle Winrace T CARACTERISTIQUES : Dimensions 7" x 16" Entraxe 5 x 150mm Alésage 110,10 mm Déport +10 mm (calculé pour être affleurant à la carrosserie) Coloris gris anthracite Poids 13kg Flasque intérieur et extérieur renforcées Rebord de maintien de talon de pneumatique plus haut (pour une meilleure tenue au déjantage) Peinture époxy (pour une meilleure tenue dans le temps) Livrée sans boulonnerie Compatible Toyota HDJ100, UZJ100, FZJ100,...

Référence : **BRA-WIN7165T10G**  
Prix : **372,00 € TTC/PIECE**

**JANTE ALUMINIUM BRAID WINRACE GRISE ANTHRACITE 7,5 X 17 ENTRAXE 5 X 150 DEPOT 5 POUR TOYOTA HZJ / FZJ / HDJ 71/74/76/78/79**

Jante aluminium Braid. Modèle Winrace T CARACTERISTIQUES : Dimensions 7,5" x 17" Entraxe 5 x 150mm Alésage 110,10 mm Déport +5 mm (calculé pour être affleurant à la carrosserie) Coloris gris anthracite Poids 14kg Flasque intérieur et extérieur renforcées Rebord de maintien de talon de pneumatique plus haut (pour une meilleure tenue au déjantage) Peinture époxy (pour une meilleure tenue dans le temps) Livrée sans boulonnerie Compatible Toyota HZJ/FZJ/HDJ71/74/78/79 Avant...

Référence : **BRA-WIN75175T5G**  
Prix : **384,00 € TTC/PIECE**

EQUIPEMENTS POUR TOYOTA HZJ/GRJ/GDJ/VDJ 78/79 1999-

**JANTE ALUMINIUM DOUBLE BEADLOCK  
HUTCHINSON 8.5 X 17 5X150 TOYOTA GRIS CLAIR  
BRILLANT**

Ayant fait leurs preuves durant de nombreuses années dans le domaine militaire, les amateurs d'off road peuvent désormais profiter de la technologie Beadlock offerte par les jantes HUTCHINSON ! Vous en avez rêvé, HUTCHINSON l'a fait. Une jante robuste qui vous permet de dégonfler à souhait sans risque de déjancer, c'est possible ! Qu'est-ce qu'une jante BEADLOCK ? A L'origine c'est une jante standard en acier ou en aluminium qui est décollée sur sa partie extérieur (simple beadlock) ou...

**Informations Techniques :**

*Caractéristiques : - Entraxe : 5 x 150 - Taille de la jante : 8.5 x 17"-  
Modèle de boulon : 150 mm BCD- Alésage : 109.8 mm- Centerboard :  
147.6 mm- Charge : 1 450 kg- Poids sans beadlock : 17.9 kg- Déport  
(ET) : 23.4 mm- Jante en alliage- Jante avec beadlock reutilise les  
écrous canon d'origine toyota reference cache moyeux origine toyota  
42603-60590 vendu séparément*

**Référence : WA-0550****Prix : 1 800,00 € TTC/PIECE****JANTE ALUMINIUM DOUBLE BEADLOCK  
HUTCHINSON 8.5 X 17 5X150 TOYOTA GRIS FONCE  
BRILLANT**

Ayant fait leurs preuves durant de nombreuses années dans le domaine militaire, les amateurs d'off road peuvent désormais profiter de la technologie Beadlock offerte par les jantes HUTCHINSON ! Vous en avez rêvé, HUTCHINSON l'a fait. Une jante robuste qui vous permet de dégonfler à souhait sans risque de déjancer, c'est possible ! Qu'est-ce qu'une jante BEADLOCK ? A L'origine c'est une jante standard en acier ou en aluminium qui est décollée sur sa partie extérieur (simple beadlock) ou...

**Informations Techniques :**

*Caractéristiques : - Entraxe : 5 x 150 - Taille de la jante : 8.5 x 17"-  
Modèle de boulon : 150 mm BCD- Alésage : 109.8 mm- Centerboard :  
147.6 mm- Charge : 1 450 kg- Poids sans beadlock : 17.9 kg- Déport  
(ET) : 23.4 mm- Jante en alliage. Jante avec beadlock reutilise les  
écrous canon d'origine toyota reference cache moyeux origine toyota  
42603-60590 vendu séparément*

**Référence : WA-0550B****Prix : 1 800,00 € TTC/PIECE**

EQUIPEMENTS POUR TOYOTA HZJ/GRJ/GDJ/VDJ 78/79 1999-



### JANTE ALUMINIUM MANANO BLACK

JANTE ALUMINIUM SPECIAL CHARGES LOURDES finition : black moulée sous pression spécialement conçue pour les raids avec indice de charge jusqu'à 1400kg alliage spécifique (Al Si 7% Mg Sr) traitement thermique Insert acier anti-desserrement Livrée sans visserie Largeur Diamètre Nb de trous Entraxe Déport Center bore 8 17 5 150 40 110.2 se monte sur le véhicule avec de possibles modifications de carrosserie (nous consulter pour confirmer la...

#### Références :

**MAN54BK** - JANTE ALUMINIUM MANANO BLACK 8 X 17 ENTRAXE 5 X 150 DEPORT 40  
Prix : 362,00 € TTC/PIECE



### JANTE ALUMINIUM MANANO SILVER

JANTE ALUMINIUM SPECIAL CHARGES LOURDES finition : silver moulée sous pression spécialement conçue pour les raids avec indice de charge jusqu'à 1400kg alliage spécifique (Al Si 7% Mg Sr) traitement thermique Insert acier anti-desserrement Livrée sans visserie Largeur Diamètre Nb de trous Entraxe Déport Center bore 8 17 5 150 40 110.2 se monte sur le véhicule avec de possibles modifications de carrosserie (nous consulter pour confirmer la...

#### Références :

**MAN54SI** - JANTE ALUMINIUM MANANO SILVER 8 X 17 ENTRAXE 5 X 150 DEPORT 40  
Prix : 362,00 € TTC/PIECE



### JANTE ALUMINIUM RACER BLANCHE

Le modèle RACER est une jante en aluminium coulé, spécialement conçue pour les raids avec indice de charge de 1300kg. finition : blanche JANTE RENFORCÉE : moulée sous pression alliage spécifique (Al Si 7% Mg Sr) traitement thermique insert acier anti-desserrement Jante aluminium livrée sans visserie. Largeur Diamètre Nb de trous Entraxe Déport Center bore 8 16 5 150 0 110.5 se monte sur le véhicule avec de possibles modifications de...

#### Références :

**RAC34WH** - JANTE ALUMINIUM RACER BLANCHE 8 X 16 ENTRAXE 5 X 150 DEPORT 0  
Prix : 327,00 € TTC/PIECE

**JANTE ALUMINIUM RACER GRISE**

Le modèle RACER est une jante en aluminium coulé, spécialement conçue pour les raids avec indice de charge de 1300kg. finition : grise  
JANTE RENFORCÉE : moulée sous pression alliage spécifique (Al Si 7% Mg Sr) traitement thermique insert acier anti-desserrement Jante aluminium livrée sans visserie. Largeur Diamètre Nb de trous Entraxe Déport Center bore 7 16 5 150 10 110.5 se monte sur le véhicule avec de possibles modifications de...

**Références :**

**RAC25SI** - JANTE ALUMINIUM RACER GRISE 7 X 16 ENTRAXE 5 X 150 DEPORT 10

Prix : 304,00 € TTC/PIECE

**RAC34SI** - JANTE ALUMINIUM RACER GRISE 8 X 16 ENTRAXE 5 X 150 DEPORT 0

Prix : 327,00 € TTC/PIECE

**JANTE ALUMINIUM RACER NOIRE**

Le modèle RACER est une jante en aluminium coulé, spécialement conçue pour les raids avec indice de charge de 1300kg. finition : noire  
JANTE RENFORCÉE : moulée sous pression alliage spécifique (Al Si 7% Mg Sr) traitement thermique insert acier anti-desserrement Jante aluminium livrée sans visserie. Largeur Diamètre Nb de trous Entraxe Déport Center bore 7 16 5 150 10 110.5 se monte sur le véhicule avec de possibles modifications de...

**Références :**

**RAC25BK** - JANTE ALUMINIUM RACER NOIRE 7 X 16 ENTRAXE 5 X 150 DEPORT 10

Prix : 304,00 € TTC/PIECE

**RAC34BK** - JANTE ALUMINIUM RACER NOIRE 8 X 16 ENTRAXE 5 X 150 DEPORT 0

Prix : 327,00 € TTC/PIECE

**RAC37BK** - JANTE ALUMINIUM RACER NOIRE 8 X 16 ENTRAXE 5 X 150 DEPORT 40

Prix : 327,00 € TTC/PIECE

EQUIPEMENTS POUR TOYOTA HZJ/GRJ/GDJ/VDJ 78/79 1999-



### JANTE ALUMINIUM RENFORCE RAID EVO CORSE DAKAR SUPER ZERO 8.5x17" ET -12 BRONZE POUR TOYOTA HZJ/FZJ/GRJ/VDJ71/76/78/79/105

La jante Dakar SUPER Zero (Issue de la Dakar Corse) est la version dédiée aux véhicules tout terrain. Les rayons internes du bord de la jante ont un profil qui rentre vers le centre – ce qui permet d'avoir un déport négatif et ainsi de protéger les pièces mécaniques des gravillons et du sable. De plus, le revêtement en poudre à trois couches assure une haute résistance à l'usure donnant à la jante une finition de qualité. Elle possède également des inserts en métal anti-desserrement.

#### Informations Techniques :

Charge maximum : 1400kg Prévoir le kit de montage  
CM0751320040-5 comprenant la visserie spécifique et cache moyeu  
(pour une jante) Taille : 8.5x17" Déport : ET -12 Entraxe : 5X150  
Alésage : 110.1mm Couleur : Bronze

Référence : SE5330010111

Prix : 392,00 € TTC/PIECE



### JANTE ALUMINIUM RENFORCE RAID EVO CORSE DAKAR SUPER ZERO 8.5x17" ET -12 GRIS ANTHRACITE POUR TOYOTA HZJ/FZJ/GRJ/VDJ71/76/78/79/105

La jante Dakar SUPER Zero (Issue de la Dakar Corse) est la version dédiée aux véhicules tout terrain. Les rayons internes du bord de la jante ont un profil qui rentre vers le centre – ce qui permet d'avoir un déport négatif et ainsi de protéger les pièces mécaniques des gravillons et du sable. De plus, le revêtement en poudre à trois couches assure une haute résistance à l'usure donnant à la jante une finition de qualité. Elle possède également des inserts en métal anti-desserrement.

#### Informations Techniques :

Charge maximum : 1400kg Prévoir le kit de montage  
CM0751320040-5 comprenant la visserie spécifique et cache moyeu  
(pour une jante) Taille : 8x17" Déport : ET -12 Entraxe : 5X150  
Alésage : 110.1mm Couleur : gris anthracite

Référence : SE5330010051

Prix : 392,00 € TTC/PIECE



**JANTE ALUMINIUM RENFORCE RAID EVO CORSE  
DAKAR SUPER ZERO 8.5x17" ET -12 NOIR  
BRILLANT POUR TOYOTA  
HZJ/FZJ/GRJ/VDJ71/76/78/79/105**

La jante Dakar SUPER Zero (Issue de la Dakar Corse) est la version dédiée aux véhicules tout terrain. Les rayons internes du bord de la jante ont un profil qui rentre vers le centre – ce qui permet d'avoir un déport négatif et ainsi de protéger les pièces mécaniques des gravillons et du sable. De plus, le revêtement en poudre à trois couches assure une haute résistance à l'usure donnant à la jante une finition de qualité. Elle possède également des inserts en métal anti-desserrement.

**Informations Techniques :**

Charge maximum : 1400kg Prévoir le kit de montage  
CM0751320040-5 comprenant la visserie spécifique et cache moyeu  
(pour une jante) Taille : 8.5x17" Déport : ET -12 Entraxe : 5X150  
Alésage : 110.1mm Couleur : Noir brillant

**Référence : SE5330010141**

Prix : **392,00 € TTC/PIECE**



**JANTE ALUMINIUM RENFORCE RAID EVO CORSE  
DAKAR SUPER ZERO 8.5x17" ET -12 NOIR MAT  
POUR TOYOTA HZJ/FZJ/GRJ/VDJ71/76/78/79/105**

La jante Dakar SUPER Zero (Issue de la Dakar Corse) est la version dédiée aux véhicules tout terrain. Les rayons internes du bord de la jante ont un profil qui rentre vers le centre – ce qui permet d'avoir un déport négatif et ainsi de protéger les pièces mécaniques des gravillons et du sable. De plus, le revêtement en poudre à trois couches assure une haute résistance à l'usure donnant à la jante une finition de qualité. Elle possède également des inserts en métal anti-desserrement.

**Informations Techniques :**

Charge maximum : 1400kg Prévoir le kit de montage  
CM0751320040-5 comprenant la visserie spécifique et cache moyeu  
(pour une jante) Taille : 8x17" Déport : ET -12 Entraxe : 5X150  
Alésage : 110.1mm Couleur : Noir mat

**Référence : SE5330010041**

Prix : **376,00 € TTC/PIECE**

EQUIPEMENTS POUR TOYOTA HZJ/GRJ/GDJ/VDJ 78/79 1999-



**IMAGE IS FOR COLOUR ILLUSTRATION PURPOSES ONLY**  
**MODELLO IN FOTO SOLO PER RIFERIMENTO COLORE**

### JANTE ALUMINIUM RENFORCE RAID EVO CORSE DAKAR ZERO 7x16" ET -10 BLANC MAT POUR TOYOTA HZJ/FZJ/GRJ/VDJ71/76/78/79/105

La jante Dakar Zéro, issue de la Dakar Corse, spécialement développée pour la compétition, est la version dédiée aux véhicules tout terrain. Les rayons internes du bord de la jante ont un profil qui rentre vers le centre, ce qui permet d'avoir un déport négatif protégeant les pièces mécaniques des gravillons et du sable et conçu pour laisser suffisamment d'espace pour les gros freins. Structure très résistante en alliage léger AS7, avec traitement thermique T6 conformément aux réglementations...

**Informations Techniques :**

charge maximum : 1300kg prévoir le kit CM0751320040-5  
comprenant la visserie spécifique pour une jante Taille : 7X16" Déport  
: ET -10 Entraxe : 5x150 Alésage : 110.1mm Couleur : BLANC mat

**Référence : SE3820120011**

Prix : **342,00 € TTC/PIECE**



### JANTE ALUMINIUM RENFORCE RAID EVO CORSE DAKAR ZERO 7x16" ET -10 BRONZE BRILLANT POUR TOYOTA HZJ/FZJ/GRJ/VDJ71/76/78/79/105

La jante Dakar Zéro, issue de la Dakar Corse, spécialement développée pour la compétition, est la version dédiée aux véhicules tout terrain. Les rayons internes du bord de la jante ont un profil qui rentre vers le centre, ce qui permet d'avoir un déport négatif protégeant les pièces mécaniques des gravillons et du sable et conçu pour laisser suffisamment d'espace pour les gros freins. Structure très résistante en alliage léger AS7, avec traitement thermique T6 conformément aux réglementations...

**Informations Techniques :**

charge maximum : 1300kg prévoir le kit CM0751320040-5  
comprenant la visserie spécifique pour une jante Taille : 7X16" Déport  
: ET -10 Entraxe : 5x150 Alésage : 110.1mm Couleur : BRONZE  
BRILLANT

**Référence : SE3820120221**

Prix : **368,00 € TTC/PIECE**

EQUIPEMENTS POUR TOYOTA HZJ/GRJ/GDJ/VDJ 78/79 1999-



**JANTE ALUMINIUM RENFORCE RAID EVO CORSE  
DAKAR ZERO 7x16" ET -10 BRONZE MAT POUR  
TOYOTA HZJ/FZJ/GRJ/VDJ71/76/78/79/105**

La jante Dakar Zéro, issue de la Dakar Corse, spécialement développée pour la compétition, est la version dédiée aux véhicules tout terrain. Les rayons internes du bord de la jante ont un profil qui rentre vers le centre, ce qui permet d'avoir un déport négatif protégeant les pièces mécaniques des gravillons et du sable et conçu pour laisser suffisamment d'espace pour les gros freins. Structure très résistante en alliage léger AS7, avec traitement thermique T6 conformément aux réglementations...

**Informations Techniques :**

charge maximum : 1300kg prévoir le kit CM0751320040-5  
comprenant la visserie spécifique pour une jante Taille : 7X16" Déport  
: ET -10 Entraxe : 5x150 Alésage : 110.1mm Couleur : BRONZE mat

**Référence : SE3820120111**  
Prix : **368,00 € TTC/PIECE**



**JANTE ALUMINIUM RENFORCE RAID EVO CORSE  
DAKAR ZERO 7x16" ET -10 GRIS ANTHRACITE  
POUR TOYOTA HZJ/FZJ/GRJ/VDJ71/76/78/79/105**

La jante Dakar Zéro, issue de la Dakar Corse, spécialement développée pour la compétition, est la version dédiée aux véhicules tout terrain. Les rayons internes du bord de la jante ont un profil qui rentre vers le centre, ce qui permet d'avoir un déport négatif protégeant les pièces mécaniques des gravillons et du sable et conçu pour laisser suffisamment d'espace pour les gros freins. Structure très résistante en alliage léger AS7, avec traitement thermique T6 conformément aux réglementations...

**Informations Techniques :**

charge maximum : 1300kg prévoir le kit CM0751320040-5  
comprenant la visserie spécifique pour une jante Taille : 7X16" Déport  
: ET -10 Entraxe : 5x150 Alésage : 110.1mm Couleur : gris anthracite

**Référence : SE3820120051**  
Prix : **368,00 € TTC/PIECE**

EQUIPEMENTS POUR TOYOTA HZJ/GRJ/GDJ/VDJ 78/79 1999-



### JANTE ALUMINIUM RENFORCE RAID EVO CORSE DAKAR ZERO 7x16" ET -10 NOIR BRILLANT POUR TOYOTA HZJ/FZJ/GRJ/VDJ71/76/78/79/105

La jante Dakar Zéro, issue de la Dakar Corse, spécialement développée pour la compétition, est la version dédiée aux véhicules tout terrain. Les rayons internes du bord de la jante ont un profil qui rentre vers le centre, ce qui permet d'avoir un déport négatif protégeant les pièces mécaniques des gravillons et du sable et conçu pour laisser suffisamment d'espace pour les gros freins. Structure très résistante en alliage léger AS7, avec traitement thermique T6 conformément aux réglementations...

#### Informations Techniques :

charge maximum : 1300kg prévoir le kit CM0751320040-5  
comprenant la visserie spécifique pour une jante Taille : 7X16" Déport  
: ET -10 Entraxe : 5x150 Alésage : 110.1mm Couleur : noir BRILLANT

Référence : SE3820120141

Prix : 368,00 € TTC/PIECE



### JANTE ALUMINIUM RENFORCE RAID EVO CORSE DAKAR ZERO 7x16" ET -10 NOIR MAT POUR TOYOTA HZJ/FZJ/GRJ/VDJ71/76/78/79/105

La jante Dakar Zéro, issue de la Dakar Corse, spécialement développée pour la compétition, est la version dédiée aux véhicules tout terrain. Les rayons internes du bord de la jante ont un profil qui rentre vers le centre, ce qui permet d'avoir un déport négatif protégeant les pièces mécaniques des gravillons et du sable et conçu pour laisser suffisamment d'espace pour les gros freins. Structure très résistante en alliage léger AS7, avec traitement thermique T6 conformément aux réglementations...

#### Informations Techniques :

charge maximum : 1300kg prévoir le kit CM0751320040-5  
comprenant la visserie spécifique pour une jante Taille : 7X16" Déport  
: ET -10 Entraxe : 5x150 Alésage : 110.1mm Couleur : noir mat

Référence : SE3820120041

Prix : 342,00 € TTC/PIECE

EQUIPEMENTS POUR TOYOTA HZJ/GRJ/GDJ/VDJ 78/79 1999-



### JANTE ALUMINIUM RENFORCE RAID EVO CORSE DAKAR ZERO 7x16" ET -10 NOIR MAT TALON HAUT POUR TOYOTA HZJ/FZJ/GRJ/VDJ71/76/78/79/105

La jante Dakar Zéro, issue de la Dakar Corse, spécialement développée pour la compétition, est la version dédiée aux véhicules tout terrain. Les rayons internes du bord de la jante ont un profil qui rentre vers le centre, ce qui permet d'avoir un déport négatif protégeant les pièces mécaniques des gravillons et du sable et conçu pour laisser suffisamment d'espace pour les gros freins. Structure très résistante en alliage léger AS7, avec traitement thermique T6 conformément aux réglementations...

**Informations Techniques :**

charge maximum : 1300kg prévoir le kit CM0751320040-5  
comprenant la visserie spécifique pour une jante Taille : 7X16" Déport  
: ET -10 Entraxe : 5x150 Alésage : 110.1mm Couleur : noir mat Talon  
haut

**Référence : SE382012H041**

Prix : **360,00 € TTC/PIECE**



**IMAGE IS FOR COLOUR ILLUSTRATION PURPOSES ONLY**  
MODELLO IN FOTO SOLO PER RIFERIMENTO COLORE

### JANTE ALUMINIUM RENFORCE RAID EVO CORSE DAKAR ZERO 7x16" ET -10 SILVER ARGENT POUR TOYOTA HZJ/FZJ/GRJ/VDJ71/76/78/79/105

La jante Dakar Zéro, issue de la Dakar Corse, spécialement développée pour la compétition, est la version dédiée aux véhicules tout terrain. Les rayons internes du bord de la jante ont un profil qui rentre vers le centre, ce qui permet d'avoir un déport négatif protégeant les pièces mécaniques des gravillons et du sable et conçu pour laisser suffisamment d'espace pour les gros freins. Structure très résistante en alliage léger AS7, avec traitement thermique T6 conformément aux réglementations...

**Informations Techniques :**

charge maximum : 1300kg prévoir le kit CM0751320040-5  
comprenant la visserie spécifique pour une jante Taille : 7X16" Déport  
: ET -10 Entraxe : 5x150 Alésage : 110.1mm Couleur : SILVER  
ARGENT

**Référence : SE3820120031**

Prix : **368,00 € TTC/PIECE**

EQUIPEMENTS POUR TOYOTA HZJ/GRJ/GDJ/VDJ 78/79 1999-



**IMAGE IS FOR COLOUR ILLUSTRATION PURPOSES ONLY**  
**MODELLO IN FOTO SOLO PER RIFERIMENTO COLORE**

### JANTE ALUMINIUM RENFORCE RAID EVO CORSE DAKAR ZERO 7x16" ET 0 BLANC MAT POUR TOYOTA HZJ/FZJ/GRJ/VDJ71/76/78/79/105

La jante Dakar Zéro, issue de la Dakar Corse, spécialement développée pour la compétition, est la version dédiée aux véhicules tout terrain. Les rayons internes du bord de la jante ont un profil qui rentre vers le centre, ce qui permet d'avoir un déport négatif protégeant les pièces mécaniques des gravillons et du sable et conçu pour laisser suffisamment d'espace pour les gros freins. Structure très résistante en alliage léger AS7, avec traitement thermique T6 conformément aux réglementations...

#### Informations Techniques :

charge maximum : 1300kg prévoir le kit CM0751320040-5  
comprenant la visserie spécifique pour une jante Taille : 7X16" Déport  
: ET 0 Entraxe : 5x150 Alésage : 110.1mm Couleur : BLANC mat

Référence : **SE3820230011**

Prix : **354,00 € TTC/PIECE**



### JANTE ALUMINIUM RENFORCE RAID EVO CORSE DAKAR ZERO 7x16" ET 0 BRONZE BRILLANT POUR TOYOTA HZJ/FZJ/GRJ/VDJ71/76/78/79/105

La jante Dakar Zéro, issue de la Dakar Corse, spécialement développée pour la compétition, est la version dédiée aux véhicules tout terrain. Les rayons internes du bord de la jante ont un profil qui rentre vers le centre, ce qui permet d'avoir un déport négatif protégeant les pièces mécaniques des gravillons et du sable et conçu pour laisser suffisamment d'espace pour les gros freins. Structure très résistante en alliage léger AS7, avec traitement thermique T6 conformément aux réglementations...

#### Informations Techniques :

charge maximum : 1300kg prévoir le kit CM0751320040-5  
comprenant la visserie spécifique pour une jante Taille : 7X16" Déport  
: ET 0 Entraxe : 5x150 Alésage : 110.1mm Couleur : BRONZE  
BRILLANT

Référence : **SE3820230221**

Prix : **368,00 € TTC/PIECE**

EQUIPEMENTS POUR TOYOTA HZJ/GRJ/GDJ/VDJ 78/79 1999-



### JANTE ALUMINIUM RENFORCE RAID EVO CORSE DAKAR ZERO 7x16" ET 0 BRONZE MAT POUR TOYOTA HZJ/FZJ/GRJ/VDJ71/76/78/79/105

La jante Dakar Zéro, issue de la Dakar Corse, spécialement développée pour la compétition, est la version dédiée aux véhicules tout terrain. Les rayons internes du bord de la jante ont un profil qui rentre vers le centre, ce qui permet d'avoir un déport négatif protégeant les pièces mécaniques des gravillons et du sable et conçu pour laisser suffisamment d'espace pour les gros freins. Structure très résistante en alliage léger AS7, avec traitement thermique T6 conformément aux réglementations...

#### Informations Techniques :

charge maximum : 1300kg prévoir le kit CM0751320040-5  
comprenant la visserie spécifique pour une jante Taille : 7X16" Déport  
: ET 0 Entraxe : 5x150 Alésage : 110.1mm Couleur : BRONZE mat

Référence : **SE382023011**  
Prix : **368,00 € TTC/PIECE**



### JANTE ALUMINIUM RENFORCE RAID EVO CORSE DAKAR ZERO 7x16" ET 0 GRIS ANTHRACITE POUR TOYOTA HZJ/FZJ/GRJ/VDJ71/76/78/79/105

La jante Dakar Zéro, issue de la Dakar Corse, spécialement développée pour la compétition, est la version dédiée aux véhicules tout terrain. Les rayons internes du bord de la jante ont un profil qui rentre vers le centre, ce qui permet d'avoir un déport négatif protégeant les pièces mécaniques des gravillons et du sable et conçu pour laisser suffisamment d'espace pour les gros freins. Structure très résistante en alliage léger AS7, avec traitement thermique T6 conformément aux réglementations...

#### Informations Techniques :

charge maximum : 1300kg prévoir le kit CM0751320040-5  
comprenant la visserie spécifique pour une jante Taille : 7X16" Déport  
: ET 0 Entraxe : 5x150 Alésage : 110.1mm Couleur : gris anthracite

Référence : **SE3820230051**  
Prix : **368,00 € TTC/PIECE**



### JANTE ALUMINIUM RENFORCE RAID EVO CORSE DAKAR ZERO 7x16" ET 0 NOIR BRILLANT POUR TOYOTA HZJ/FZJ/GRJ/VDJ71/76/78/79/105

La jante Dakar Zéro, issue de la Dakar Corse, spécialement développée pour la compétition, est la version dédiée aux véhicules tout terrain. Les rayons internes du bord de la jante ont un profil qui rentre vers le centre, ce qui permet d'avoir un déport négatif protégeant les pièces mécaniques des gravillons et du sable et conçu pour laisser suffisamment d'espace pour les gros freins. Structure très résistante en alliage léger AS7, avec traitement thermique T6 conformément aux réglementations...

**Informations Techniques :**

charge maximum : 1300kg prévoir le kit CM0751320040-5  
comprenant la visserie spécifique pour une jante Taille : 7X16" Déport  
: ET 0 Entraxe : 5x150 Alésage : 110.1mm Couleur : noir BRILLANT

**Référence : SE3820230141**  
Prix : **368,00 € TTC/PIECE**



### JANTE ALUMINIUM RENFORCE RAID EVO CORSE DAKAR ZERO 7x16" ET 0 NOIR MAT POUR TOYOTA HZJ/FZJ/GRJ/VDJ71/76/78/79/105

La jante Dakar Zéro, issue de la Dakar Corse, spécialement développée pour la compétition, est la version dédiée aux véhicules tout terrain. Les rayons internes du bord de la jante ont un profil qui rentre vers le centre, ce qui permet d'avoir un déport négatif protégeant les pièces mécaniques des gravillons et du sable et conçu pour laisser suffisamment d'espace pour les gros freins. Structure très résistante en alliage léger AS7, avec traitement thermique T6 conformément aux réglementations...

**Informations Techniques :**

charge maximum : 1300kg prévoir le kit CM0751320040-5  
comprenant la visserie spécifique pour une jante Taille : 7X16" Déport  
: ET 0 Entraxe : 5x150 Alésage : 110.1mm Couleur : noir mat

**Référence : SE3820230041**  
Prix : **336,00 € TTC/PIECE**

EQUIPEMENTS POUR TOYOTA HZJ/GRJ/GDJ/VDJ 78/79 1999-



### JANTE ALUMINIUM RENFORCE RAID EVO CORSE DAKAR ZERO 7x16" ET 0 OR POUR TOYOTA HZJ/FZJ/GRJ/VDJ71/76/78/79/105

La jante Dakar Zéro, issue de la Dakar Corse, spécialement développée pour la compétition, est la version dédiée aux véhicules tout terrain. Les rayons internes du bord de la jante ont un profil qui rentre vers le centre, ce qui permet d'avoir un déport négatif protégeant les pièces mécaniques des gravillons et du sable et conçu pour laisser suffisamment d'espace pour les gros freins. Structure très résistante en alliage léger AS7, avec traitement thermique T6 conformément aux réglementations...

**Informations Techniques :**

charge maximum : 1300kg prévoir le kit CM0751320040-5  
comprenant la visserie spécifique pour une jante Taille : 7X16" Déport  
: ET 0 Entraxe : 5x150 Alésage : 110.1mm Couleur : OR

**Référence : SE3820230021**  
Prix : **368,00 € TTC/PIECE**



**IMAGE IS FOR COLOUR ILLUSTRATION PURPOSES ONLY**  
**MODELLO IN FOTO SOLO PER RIFERIMENTO COLORE**

### JANTE ALUMINIUM RENFORCE RAID EVO CORSE DAKAR ZERO 7x16" ET 0 SILVER ARGENT POUR TOYOTA HZJ/FZJ/GRJ/VDJ71/76/78/79/105

La jante Dakar Zéro, issue de la Dakar Corse, spécialement développée pour la compétition, est la version dédiée aux véhicules tout terrain. Les rayons internes du bord de la jante ont un profil qui rentre vers le centre, ce qui permet d'avoir un déport négatif protégeant les pièces mécaniques des gravillons et du sable et conçu pour laisser suffisamment d'espace pour les gros freins. Structure très résistante en alliage léger AS7, avec traitement thermique T6 conformément aux réglementations...

**Informations Techniques :**

charge maximum : 1300kg prévoir le kit CM0751320040-5  
comprenant la visserie spécifique pour une jante Taille : 7X16" Déport  
: ET 0 Entraxe : 5x150 Alésage : 110.1mm Couleur : SILVER  
ARGENT

**Référence : SE3820230031**  
Prix : **368,00 € TTC/PIECE**

EQUIPEMENTS POUR TOYOTA HZJ/GRJ/GDJ/VDJ 78/79 1999-



### JANTE ALUMINIUM RENFORCE RAID EVO CORSE DAKAR ZERO 8x16" ET -20 BRONZE BRILLANT POUR TOYOTA HZJ/FZJ/GRJ/VDJ71/76/78/79/105

La jante Dakar Zéro, issue de la Dakar Corse, spécialement développée pour la compétition, est la version dédiée aux véhicules tout terrain. Les rayons internes du bord de la jante ont un profil qui rentre vers le centre, ce qui permet d'avoir un déport négatif protégeant les pièces mécaniques des gravillons et du sable et conçu pour laisser suffisamment d'espace pour les gros freins. Structure très résistante en alliage léger AS7, avec traitement thermique T6 conformément aux réglementations...

**Informations Techniques :**

charge maximum : 1200kg se monte avec le kit visserie :  
CM0751320040-5 Taille : 8X16" Déport : ET -20 Entraxe : 5x150  
Alésage : 110.1mm Couleur : bronze brillant

**Référence : SE5220010221**  
Prix : 389,00 € TTC/PIECE



### JANTE ALUMINIUM RENFORCE RAID EVO CORSE DAKAR ZERO 8x16" ET -20 BRONZE MAT POUR TOYOTA HZJ/FZJ/GRJ/VDJ71/76/78/79/105

La jante Dakar Zéro, issue de la Dakar Corse, spécialement développée pour la compétition, est la version dédiée aux véhicules tout terrain. Les rayons internes du bord de la jante ont un profil qui rentre vers le centre, ce qui permet d'avoir un déport négatif protégeant les pièces mécaniques des gravillons et du sable et conçu pour laisser suffisamment d'espace pour les gros freins. Structure très résistante en alliage léger AS7, avec traitement thermique T6 conformément aux réglementations...

**Informations Techniques :**

charge maximum : 1200kg se monte avec le kit visserie :  
CM0751320040-5 Taille : 8X16" Déport : ET -20 Entraxe : 5x150  
Alésage : 110.1mm Couleur : bronze mat

**Référence : SE5220010111**  
Prix : 389,00 € TTC/PIECE

EQUIPEMENTS POUR TOYOTA HZJ/GRJ/GDJ/VDJ 78/79 1999-



### JANTE ALUMINIUM RENFORCE RAID EVO CORSE DAKAR ZERO 8x16" ET -20 GRIS ANTHRACITE POUR TOYOTA HZJ/FZJ/GRJ/VDJ71/76/78/79/105

La jante Dakar Zéro, issue de la Dakar Corse, spécialement développée pour la compétition, est la version dédiée aux véhicules tout terrain. Les rayons internes du bord de la jante ont un profil qui rentre vers le centre, ce qui permet d'avoir un déport négatif protégeant les pièces mécaniques des gravillons et du sable et conçu pour laisser suffisamment d'espace pour les gros freins. Structure très résistante en alliage léger AS7, avec traitement thermique T6 conformément aux réglementations...

#### Informations Techniques :

charge maximum : 1200kg se monte avec le kit visserie :  
CM0751320040-5 Taille : 8X16" Déport : ET -20 Entraxe : 5x150  
Alésage : 110.1mm Couleur : gris anthracite

Référence : SE5220010051  
Prix : 389,00 € TTC/PIECE



### JANTE ALUMINIUM RENFORCE RAID EVO CORSE DAKAR ZERO 8x16" ET -20 NOIR BRILLANT POUR TOYOTA HZJ/FZJ/GRJ/VDJ71/76/78/79/105

La jante Dakar Zéro, issue de la Dakar Corse, spécialement développée pour la compétition, est la version dédiée aux véhicules tout terrain. Les rayons internes du bord de la jante ont un profil qui rentre vers le centre, ce qui permet d'avoir un déport négatif protégeant les pièces mécaniques des gravillons et du sable et conçu pour laisser suffisamment d'espace pour les gros freins. Structure très résistante en alliage léger AS7, avec traitement thermique T6 conformément aux réglementations...

#### Informations Techniques :

charge maximum : 1200kg se monte avec le kit visserie :  
CM0751320040-5 Taille : 8X16" Déport : ET -20 Entraxe : 5x150  
Alésage : 110.1mm Couleur : noir brillant

Référence : SE5220010141  
Prix : 397,00 € TTC/PIECE

EQUIPEMENTS POUR TOYOTA HZJ/GRJ/GDJ/VDJ 78/79 1999-

**JANTE ALUMINIUM RENFORCE RAID EVO CORSE  
DAKAR ZERO 8x16" ET -20 NOIR MAT POUR  
TOYOTA HZJ/FZJ/GRJ/VDJ71/76/78/79/105**

La jante Dakar Zéro, issue de la Dakar Corse, spécialement développée pour la compétition, est la version dédiée aux véhicules tout terrain. Les rayons internes du bord de la jante ont un profil qui rentre vers le centre, ce qui permet d'avoir un déport négatif protégeant les pièces mécaniques des gravillons et du sable et conçu pour laisser suffisamment d'espace pour les gros freins. Structure très résistante en alliage léger AS7, avec traitement thermique T6 conformément aux réglementations...

**Informations Techniques :**

charge maximum : 1200kg se monte avec le kit visserie :  
CM0751320040-5 Taille : 8X16" Déport : ET -20 Entraxe : 5x150  
Alésage : 110.1mm Couleur : noir mat

**Référence : SE5220010041**  
Prix : **379,00 € TTC/PIECE**

**JANTE ALUMINIUM RENFORCE RAID EVO CORSE  
DAKAR ZERO 8x16" ET -20 OR POUR TOYOTA  
HZJ/FZJ/GRJ/VDJ71/76/78/79/105**

La jante Dakar Zéro, issue de la Dakar Corse, spécialement développée pour la compétition, est la version dédiée aux véhicules tout terrain. Les rayons internes du bord de la jante ont un profil qui rentre vers le centre, ce qui permet d'avoir un déport négatif protégeant les pièces mécaniques des gravillons et du sable et conçu pour laisser suffisamment d'espace pour les gros freins. Structure très résistante en alliage léger AS7, avec traitement thermique T6 conformément aux réglementations...

**Informations Techniques :**

charge maximum : 1200kg se monte avec le kit visserie :  
CM0751320040-5 Taille : 8X16" Déport : ET -20 Entraxe : 5x150  
Alésage : 110.1mm Couleur : OR

**Référence : SE5220010021**  
Prix : **389,00 € TTC/PIECE**

EQUIPEMENTS POUR TOYOTA HZJ/GRJ/GDJ/VDJ 78/79 1999-



### JANTE ALUMINIUM RENFORCE RAID EVO CORSE DAKAR ZERO 8x16" ET 0 ANTHRACITE POUR TOYOTA LAND CRUISER SERIE 7 1999+

La jante Dakar Zéro, issue de la Dakar Corse, spécialement développée pour la compétition, est la version dédiée aux véhicules tout terrain. Les rayons internes du bord de la jante ont un profil qui rentre vers le centre, ce qui permet d'avoir un déport négatif protégeant les pièces mécaniques des gravillons et du sable et conçu pour laisser suffisamment d'espace pour les gros freins. Structure très résistante en alliage léger AS7, avec traitement thermique T6 conformément aux réglementations...

**Informations Techniques :**

charge maximum : 1200kg Prévoir kit visseriecm0751320040-5noir  
Taille : 8X16" Déport : ET 0 Entraxe : 5x150 Alésage : 110.1mm  
Couleur : anthracite

**Référence : SE5220101051**  
Prix : 369,00 € TTC/PIECE



PHOTO D'ILLUSTRATION NON CONTRACTUELLE

### JANTE ALUMINIUM RENFORCE RAID EVO CORSE DAKAR ZERO 8x16" ET 0 ARGENT - SILVER POUR TOYOTA LAND CRUISER SERIE 7 1999+

La jante Dakar Zéro, issue de la Dakar Corse, spécialement développée pour la compétition, est la version dédiée aux véhicules tout terrain. Les rayons internes du bord de la jante ont un profil qui rentre vers le centre, ce qui permet d'avoir un déport négatif protégeant les pièces mécaniques des gravillons et du sable et conçu pour laisser suffisamment d'espace pour les gros freins. Structure très résistante en alliage léger AS7, avec traitement thermique T6 conformément aux réglementations...

**Informations Techniques :**

charge maximum : 1200kg Prévoir kit visseriecm0751320040-5noir  
Taille : 8X16" Déport : ET 0 Entraxe : 5x150 Alésage : 110.1mm  
Couleur : argent

**Référence : SE5220101031**  
Prix : 369,00 € TTC/PIECE

EQUIPEMENTS POUR TOYOTA HZJ/GRJ/GDJ/VDJ 78/79 1999-



### JANTE ALUMINIUM RENFORCE RAID EVO CORSE DAKAR ZERO 8x16" ET 0 BLANCHE POUR TOYOTA LAND CRUISER SERIE 7 1999+

La jante Dakar Zéro, issue de la Dakar Corse, spécialement développée pour la compétition, est la version dédiée aux véhicules tout terrain. Les rayons internes du bord de la jante ont un profil qui rentre vers le centre, ce qui permet d'avoir un déport négatif protégeant les pièces mécaniques des gravillons et du sable et conçu pour laisser suffisamment d'espace pour les gros freins. Structure très résistante en alliage léger AS7, avec traitement thermique T6 conformément aux réglementations...

**Informations Techniques :**

charge maximum : 1200kg Prévoir kit visserieCM0751320010 Taille : 8X16" Déport : ET 0 Entraxe : 5x150 Alésage : 110.1mm Couleur : blanc

**Référence : SE5220101011**  
Prix : 359,00 € TTC/PIECE



**IMAGE IS FOR COLOUR ILLUSTRATION PURPOSES ONLY**  
**MODELLO IN FOTO SOLO PER RIFERIMENTO COLORE**

### JANTE ALUMINIUM RENFORCE RAID EVO CORSE DAKAR ZERO 8x16" ET 0 BRONZE BRILLANT POUR TOYOTA LAND CRUISER SERIE 7 1999+

La jante Dakar Zéro, issue de la Dakar Corse, spécialement développée pour la compétition, est la version dédiée aux véhicules tout terrain. Les rayons internes du bord de la jante ont un profil qui rentre vers le centre, ce qui permet d'avoir un déport négatif protégeant les pièces mécaniques des gravillons et du sable et conçu pour laisser suffisamment d'espace pour les gros freins. Structure très résistante en alliage léger AS7, avec traitement thermique T6 conformément aux réglementations...

**Informations Techniques :**

charge maximum : 1200kg Prévoir kit visseriecm0751320040-5noir Taille : 8X16" Déport : ET 0 Entraxe : 5x150 Alésage : 110.1mm Couleur : bronze brillant

**Référence : SE5220101221**  
Prix : 369,00 € TTC/PIECE

EQUIPEMENTS POUR TOYOTA HZJ/GRJ/GDJ/VDJ 78/79 1999-



**IMAGE IS FOR COLOUR ILLUSTRATION PURPOSES ONLY**  
**MODELLO IN FOTO SOLO PER RIFERIMENTO COLORE**

### JANTE ALUMINIUM RENFORCE RAID EVO CORSE DAKAR ZERO 8x16" ET 0 BRONZE MAT POUR TOYOTA LAND CRUISER SERIE 7 1999+

La jante Dakar Zéro, issue de la Dakar Corse, spécialement développée pour la compétition, est la version dédiée aux véhicules tout terrain. Les rayons internes du bord de la jante ont un profil qui rentre vers le centre, ce qui permet d'avoir un déport négatif protégeant les pièces mécaniques des gravillons et du sable et conçu pour laisser suffisamment d'espace pour les gros freins. Structure très résistante en alliage léger AS7, avec traitement thermique T6 conformément aux réglementations...

#### Informations Techniques :

charge maximum : 1200kg Prévoir kit visseriecm0751320040-5noir  
Taille : 8X16" Déport : ET 0 Entraxe : 5x150 Alésage : 110.1mm  
Couleur : bronze mat

Référence : SE5220101111  
Prix : 369,00 € TTC/PIECE



### JANTE ALUMINIUM RENFORCE RAID EVO CORSE DAKAR ZERO 8x16" ET 0 NOIR BRILLANT POUR TOYOTA LAND CRUISER SERIE 7 1999+

La jante Dakar Zéro, issue de la Dakar Corse, spécialement développée pour la compétition, est la version dédiée aux véhicules tout terrain. Les rayons internes du bord de la jante ont un profil qui rentre vers le centre, ce qui permet d'avoir un déport négatif protégeant les pièces mécaniques des gravillons et du sable et conçu pour laisser suffisamment d'espace pour les gros freins. Structure très résistante en alliage léger AS7, avec traitement thermique T6 conformément aux réglementations...

#### Informations Techniques :

charge maximum : 1200kg Prévoir kit visseriecm0751320040-5noir  
Taille : 8X16" Déport : ET 0 Entraxe : 5x150 Alésage : 110.1mm  
Couleur : noir brillant

Référence : SE5220101141  
Prix : 369,00 € TTC/PIECE

EQUIPEMENTS POUR TOYOTA HZJ/GRJ/GDJ/VDJ 78/79 1999-

**JANTE ALUMINIUM RENFORCE RAID EVO CORSE  
DAKAR ZERO 8x16" ET 0 NOIR MAT POUR TOYOTA  
LAND CRUISER SERIE 7 1999+**

La jante Dakar Zéro, issue de la Dakar Corse, spécialement développée pour la compétition, est la version dédiée aux véhicules tout terrain. Les rayons internes du bord de la jante ont un profil qui rentre vers le centre, ce qui permet d'avoir un déport négatif protégeant les pièces mécaniques des gravillons et du sable et conçu pour laisser suffisamment d'espace pour les gros freins. Structure très résistante en alliage léger AS7, avec traitement thermique T6 conformément aux réglementations...

**Informations Techniques :**

charge maximum : 1200kg Prévoir kit visseriecm0751320040-5noir  
Taille : 8X16" Déport : ET 0 Entraxe : 5x150 Alésage : 110.1mm  
Couleur : noir mat

**Référence : SE5220101041****Prix : 359,00 € TTC/PIECE****JANTE ALUMINIUM RENFORCE RAID EVO CORSE  
DAKAR ZERO 8x16" ET 0 OR POUR TOYOTA LAND  
CRUISER SERIE 7 1999+**

La jante Dakar Zéro, issue de la Dakar Corse, spécialement développée pour la compétition, est la version dédiée aux véhicules tout terrain. Les rayons internes du bord de la jante ont un profil qui rentre vers le centre, ce qui permet d'avoir un déport négatif protégeant les pièces mécaniques des gravillons et du sable et conçu pour laisser suffisamment d'espace pour les gros freins. Structure très résistante en alliage léger AS7, avec traitement thermique T6 conformément aux réglementations...

**Informations Techniques :**

charge maximum : 1200kg Prévoir kit visseriecm0751320040-5noir  
Taille : 8X16" Déport : ET 0 Entraxe : 5x150 Alésage : 110.1mm  
Couleur : or

**Référence : SE5220101021****Prix : 369,00 € TTC/PIECE**

EQUIPEMENTS POUR TOYOTA HZJ/GRJ/GDJ/VDJ 78/79 1999-



### JANTE ALUMINIUM RENFORCE RAID EVO CORSE DAKAR ZERO 8x17" ET 0 BLANC MAT POUR TOYOTA HZJ/FZJ/GRJ/VDJ71/76/78/79/105

La jante Dakar Zéro, issue de la Dakar Corse, spécialement développée pour la compétition, est la version dédiée aux véhicules tout terrain. Les rayons internes du bord de la jante ont un profil qui rentre vers le centre, ce qui permet d'avoir un déport négatif protégeant les pièces mécaniques des gravillons et du sable et conçu pour laisser suffisamment d'espace pour les gros freins. Structure très résistante en alliage léger AS7, avec traitement thermique T6 conformément aux réglementations...

#### Informations Techniques :

Charge maximum : 1250 kg homologation TUV Prévoir le kit de montage CM0751320040-5 comprenant la visserie spécifique et cache moyeu (pour une jante) Taille : 8x17" Déport : ET 0 Entraxe : 5x150 Alésage : 110.1mm Couleur : BLANC mat

Référence : SE4160210011

Prix : 385,00 € TTC/PIECE



### JANTE ALUMINIUM RENFORCE RAID EVO CORSE DAKAR ZERO 8x17" ET 0 BRONZE BRILLANT POUR TOYOTA HZJ/FZJ/GRJ/VDJ71/76/78/79/105

La jante Dakar Zéro, issue de la Dakar Corse, spécialement développée pour la compétition, est la version dédiée aux véhicules tout terrain. Les rayons internes du bord de la jante ont un profil qui rentre vers le centre, ce qui permet d'avoir un déport négatif protégeant les pièces mécaniques des gravillons et du sable et conçu pour laisser suffisamment d'espace pour les gros freins. Structure très résistante en alliage léger AS7, avec traitement thermique T6 conformément aux réglementations...

#### Informations Techniques :

Charge maximum : 1250 kg homologation TUV Prévoir le kit de montage CM0751320040-5 comprenant la visserie spécifique et cache moyeu (pour une jante) Taille : 8x17" Déport : ET 0 Entraxe : 5x150 Alésage : 110.1mm Couleur : bronze brillant

Référence : SE4160210221

Prix : 390,00 € TTC/PIECE



**JANTE ALUMINIUM RENFORCE RAID EVO CORSE  
DAKAR ZERO 8x17" ET 0 BRONZE MAT POUR  
TOYOTA HZJ/FZJ/GRJ/VDJ71/76/78/79/105**

La jante Dakar Zéro, issue de la Dakar Corse, spécialement développée pour la compétition, est la version dédiée aux véhicules tout terrain. Les rayons internes du bord de la jante ont un profil qui rentre vers le centre, ce qui permet d'avoir un déport négatif protégeant les pièces mécaniques des gravillons et du sable et conçu pour laisser suffisamment d'espace pour les gros freins. Structure très résistante en alliage léger AS7, avec traitement thermique T6 conformément aux réglementations...

**Informations Techniques :**

Charge maximum : 1250 kg homologation TUV Prévoir le kit de montage CM0751320040-5 comprenant la visserie spécifique et cache moyeu (pour une jante) Taille : 8x17" Déport : ET 0 Entraxe : 5x150 Alésage : 110.1mm Couleur : bronze mat

**Référence : SE4160210111**

Prix : **390,00 € TTC/PIECE**



**JANTE ALUMINIUM RENFORCE RAID EVO CORSE  
DAKAR ZERO 8x17" ET 0 GRIS ANTHRACITE POUR  
TOYOTA HZJ/FZJ/GRJ/VDJ71/76/78/79/105**

La jante Dakar Zéro, issue de la Dakar Corse, spécialement développée pour la compétition, est la version dédiée aux véhicules tout terrain. Les rayons internes du bord de la jante ont un profil qui rentre vers le centre, ce qui permet d'avoir un déport négatif protégeant les pièces mécaniques des gravillons et du sable et conçu pour laisser suffisamment d'espace pour les gros freins. Structure très résistante en alliage léger AS7, avec traitement thermique T6 conformément aux réglementations...

**Informations Techniques :**

Charge maximum : 1250 kg homologation TUV Prévoir le kit de montage CM0751320040-5 comprenant la visserie spécifique et cache moyeu (pour une jante) Taille : 8x17" Déport : ET 0 Entraxe : 5x150 Alésage : 110.1mm Couleur : gris anthracite

**Référence : SE4160210051**

Prix : **390,00 € TTC/PIECE**

EQUIPEMENTS POUR TOYOTA HZJ/GRJ/GDJ/VDJ 78/79 1999-



### JANTE ALUMINIUM RENFORCE RAID EVO CORSE DAKAR ZERO 8x17" ET 0 NOIR BRILLANT POUR TOYOTA HZJ/FZJ/GRJ/VDJ71/76/78/79/105

La jante Dakar Zéro, issue de la Dakar Corse, spécialement développée pour la compétition, est la version dédiée aux véhicules tout terrain. Les rayons internes du bord de la jante ont un profil qui rentre vers le centre, ce qui permet d'avoir un déport négatif protégeant les pièces mécaniques des gravillons et du sable et conçu pour laisser suffisamment d'espace pour les gros freins. Structure très résistante en alliage léger AS7, avec traitement thermique T6 conformément aux réglementations...

#### Informations Techniques :

Charge maximum : 1250 kg homologation TUV Prévoir le kit de montage CM0751320040-5 comprenant la visserie spécifique et cache moyeu (pour une jante) Taille : 8x17" Déport : ET 0 Entraxe : 5x150 Alésage : 110.1mm Couleur : noir brillant

Référence : SE4160210141

Prix : 390,00 € TTC/PIECE



### JANTE ALUMINIUM RENFORCE RAID EVO CORSE DAKAR ZERO 8x17" ET 0 NOIR MAT POUR TOYOTA HZJ/FZJ/GRJ/VDJ71/76/78/79/105

La jante Dakar Zéro, issue de la Dakar Corse, spécialement développée pour la compétition, est la version dédiée aux véhicules tout terrain. Les rayons internes du bord de la jante ont un profil qui rentre vers le centre, ce qui permet d'avoir un déport négatif protégeant les pièces mécaniques des gravillons et du sable et conçu pour laisser suffisamment d'espace pour les gros freins. Structure très résistante en alliage léger AS7, avec traitement thermique T6 conformément aux réglementations...

#### Informations Techniques :

Charge maximum : 1250 kg homologation TUV Prévoir le kit de montage CM0751320040-5 comprenant la visserie spécifique et cache moyeu (pour une jante) Taille : 8x17" Déport : ET 0 Entraxe : 5x150 Alésage : 110.1mm Couleur : noir mat

Référence : SE4160210041

Prix : 385,00 € TTC/PIECE

EQUIPEMENTS POUR TOYOTA HZJ/GRJ/GDJ/VDJ 78/79 1999-



**IMAGE IS FOR COLOUR ILLUSTRATION PURPOSES ONLY**  
**MODELLO IN FOTO SOLO PER RIFERIMENTO COLORE**

### JANTE ALUMINIUM RENFORCE RAID EVO CORSE DAKAR ZERO 8x17" ET 0 OR POUR TOYOTA HZJ/FZJ/GRJ/VDJ71/76/78/79/105

La jante Dakar Zéro, issue de la Dakar Corse, spécialement développée pour la compétition, est la version dédiée aux véhicules tout terrain. Les rayons internes du bord de la jante ont un profil qui rentre vers le centre, ce qui permet d'avoir un déport négatif protégeant les pièces mécaniques des gravillons et du sable et conçu pour laisser suffisamment d'espace pour les gros freins. Structure très résistante en alliage léger AS7, avec traitement thermique T6 conformément aux réglementations...

#### Informations Techniques :

Charge maximum : 1250 kg homologation TUV Prévoir le kit de montage CM0751320040-5 comprenant la visserie spécifique et cache moyeu (pour une jante) Taille : 8x17" Déport : ET 0 Entraxe : 5x150 Alésage : 110.1mm Couleur : OR

Référence : SE4160210021

Prix : 390,00 € TTC/PIECE



**IMAGE IS FOR COLOUR ILLUSTRATION PURPOSES ONLY**  
**MODELLO IN FOTO SOLO PER RIFERIMENTO COLORE**

### JANTE ALUMINIUM RENFORCE RAID EVO CORSE DAKAR ZERO 8x17" ET 0 SILVER ARGENT POUR TOYOTA HZJ/FZJ/GRJ/VDJ71/76/78/79/105

La jante Dakar Zéro, issue de la Dakar Corse, spécialement développée pour la compétition, est la version dédiée aux véhicules tout terrain. Les rayons internes du bord de la jante ont un profil qui rentre vers le centre, ce qui permet d'avoir un déport négatif protégeant les pièces mécaniques des gravillons et du sable et conçu pour laisser suffisamment d'espace pour les gros freins. Structure très résistante en alliage léger AS7, avec traitement thermique T6 conformément aux réglementations...

#### Informations Techniques :

Charge maximum : 1250 kg homologation TUV Prévoir le kit de montage CM0751320040-5 comprenant la visserie spécifique et cache moyeu (pour une jante) Taille : 8x17" Déport : ET 0 Entraxe : 5x150 Alésage : 110.1mm Couleur : SILVER ARGENT

Référence : SE4160210031

Prix : 390,00 € TTC/PIECE

EQUIPEMENTS POUR TOYOTA HZJ/GRJ/GDJ/VDJ 78/79 1999-



### JANTE ALUMINIUM RENFORCÉE EVO CORSE ATLAS BL ANTHRACITE 8x17" SANS RING

ATLAS BL est la nouvelle roue de la gamme tout-terrain d'EvoCorse. Il s'agit d'une roue en alliage durable avec un profil en 12 rayons qui se trouve entièrement à l'intérieur de la jante du pneu pour protéger les rayons et les composants mécaniques du gravier et du sable. Le revêtement en poudre à trois couches donne à la roue une résistance à l'usure supérieure à la moyenne, ainsi qu'un aspect constamment bien entretenu même après les sorties les plus difficiles. La configuration BL...

**Informations Techniques :**

*Indice de charge : 1400Kg poids : entre 14 et 17kg selon les spécificités choisies Entraxe et déport à confirmer selon le véhicule (Entraxe possible de 114 à 150) Déport avec ring de protection entre -40 et +45 Déport avec Ring Beadlock entre -52 et +32 Poids entre 15.9 et 16.9Kg Couleur ANTHRACITE*

**Référence : ATLAS-BL-AN**  
Prix : **388,00 € TTC/PIECE**



### JANTE ALUMINIUM RENFORCÉE EVO CORSE ATLAS BL ANTHRACITE AVEC RING BEADLOCK ALUMINIUM 9X17"

ATLAS BL est la nouvelle roue de la gamme tout-terrain d'EvoCorse. Il s'agit d'une roue en alliage durable avec un profil en 12 rayons qui se trouve entièrement à l'intérieur de la jante du pneu pour protéger les rayons et les composants mécaniques du gravier et du sable. Le revêtement en poudre à trois couches donne à la roue une résistance à l'usure supérieure à la moyenne, ainsi qu'un aspect constamment bien entretenu même après les sorties les plus difficiles. La configuration BL...

**Informations Techniques :**

*Indice de charge : 1250Kg Entraxe et déport à confirmer selon le véhicule (Entraxe possible de 114 à 150) Déport avec Ring Beadlock entre -40 et +45 Poids entre 16.5 et 18.1Kg Couleur ANTHRACITE*

**Référence : ATLAS-BL-AN-RING-BL-A**  
Prix : **585,00 € TTC/KIT**

**JANTE ALUMINIUM RENFORCÉE EVO CORSE  
ATLAS BL ANTHRACITE AVEC RING BEADLOCK  
CUIVRÉ 9X17"**

ATLAS BL est la nouvelle roue de la gamme tout-terrain d'EvoCorse. Il s'agit d'une roue en alliage durable avec un profil en 12 rayons qui se trouve entièrement à l'intérieur de la jante du pneu pour protéger les rayons et les composants mécaniques du gravier et du sable. Le revêtement en poudre à trois couches donne à la roue une résistance à l'usure supérieure à la moyenne, ainsi qu'un aspect constamment bien entretenu même après les sorties les plus difficiles. La configuration BL...

**Informations Techniques :**

*Indice de charge : 1250Kg Entraxe et déport à confirmer selon le véhicule (Entraxe possible de 114 à 150) Déport avec Ring Beadlock entre -40 et +45 Poids entre 16.5 et 18.1Kg Couleur ANTHRACITE*

**Référence : ATLAS-BL-AN-RING-BL-G****Prix : 585,00 € TTC/KIT****JANTE ALUMINIUM RENFORCÉE EVO CORSE  
ATLAS BL ANTHRACITE AVEC RING BEADLOCK  
NOIR 9X17"**

ATLAS BL est la nouvelle roue de la gamme tout-terrain d'EvoCorse. Il s'agit d'une roue en alliage durable avec un profil en 12 rayons qui se trouve entièrement à l'intérieur de la jante du pneu pour protéger les rayons et les composants mécaniques du gravier et du sable. Le revêtement en poudre à trois couches donne à la roue une résistance à l'usure supérieure à la moyenne, ainsi qu'un aspect constamment bien entretenu même après les sorties les plus difficiles. La configuration BL...

**Informations Techniques :**

*Indice de charge : 1250Kg Entraxe et déport à confirmer selon le véhicule (Entraxe possible de 114 à 150) Déport avec Ring Beadlock entre -40 et +45 Poids entre 16.5 et 18.1Kg Couleur ANTHRACITE*

**Référence : ATLAS-BL-AN-RING-BL-B****Prix : 585,00 € TTC/KIT**

EQUIPEMENTS POUR TOYOTA HZJ/GRJ/GDJ/VDJ 78/79 1999-



### JANTE ALUMINIUM RENFORCÉE EVO CORSE ATLAS BL ANTHRACITE AVEC RING DE PROTECTION 8x17"

ATLAS BL est la nouvelle roue de la gamme tout-terrain d'EvoCorse. Il s'agit d'une roue en alliage durable avec un profil en 12 rayons qui se trouve entièrement à l'intérieur de la jante du pneu pour protéger les rayons et les composants mécaniques du gravier et du sable. Le revêtement en poudre à trois couches donne à la roue une résistance à l'usure supérieure à la moyenne, ainsi qu'un aspect constamment bien entretenu même après les sorties les plus difficiles. La configuration BL...

#### Informations Techniques :

Indice de charge : 1250Kg Entraxe et déport à confirmer selon le véhicule (Entraxe possible de 114 à 150) Déport avec Ring Beadlock entre -40 et +33 Poids entre 15.1 et 16.1Kg Couleur ANTHRACITE

Référence : **ATLAS-BL-AN-RING-PRO**

Prix : **512,00 € TTC/KIT**



### JANTE ALUMINIUM RENFORCÉE EVO CORSE ATLAS BL BLANC 8x17" AVEC RING DE PROTECTION

ATLAS BL est la nouvelle roue de la gamme tout-terrain d'EvoCorse. Il s'agit d'une roue en alliage durable avec un profil en 12 rayons qui se trouve entièrement à l'intérieur de la jante du pneu pour protéger les rayons et les composants mécaniques du gravier et du sable. Le revêtement en poudre à trois couches donne à la roue une résistance à l'usure supérieure à la moyenne, ainsi qu'un aspect constamment bien entretenu même après les sorties les plus difficiles. La configuration BL...

#### Informations Techniques :

Indice de charge : 1250Kg Entraxe et déport à confirmer selon le véhicule (Entraxe possible de 114 à 150) Déport avec Ring Beadlock entre -40 et +33 Poids entre 15.1 et 16.1Kg Couleur BLANC MAT

Référence : **ATLAS-BL-W-RING-PRO**

Prix : **500,00 € TTC/KIT**



### JANTE ALUMINIUM RENFORCÉE EVO CORSE ATLAS BL BLANC 8x17" SANS RING

ATLAS BL est la nouvelle roue de la gamme tout-terrain d'EvoCorse. Il s'agit d'une roue en alliage durable avec un profil en 12 rayons qui se trouve entièrement à l'intérieur de la jante du pneu pour protéger les rayons et les composants mécaniques du gravier et du sable. Le revêtement en poudre à trois couches donne à la roue une résistance à l'usure supérieure à la moyenne, ainsi qu'un aspect constamment bien entretenu même après les sorties les plus difficiles. La configuration BL...

#### Informations Techniques :

Indice de charge : 1400Kg Entraxe et déport à confirmer selon le véhicule (Entraxe possible de 114 à 150) Déport avec ring de protection entre -40 et +45 Déport avec Ring Beadlock entre -52 et +32 Poids entre 15.9 et 16.9Kg Couleur BLANC MAT

Référence : ATLAS-BL-W  
Prix : 369,00 € TTC/PIECE



### JANTE ALUMINIUM RENFORCÉE EVO CORSE ATLAS BL BLANC AVEC RING BEADLOCK ALUMINIUM 9x17"

ATLAS BL est la nouvelle roue de la gamme tout-terrain d'EvoCorse. Il s'agit d'une roue en alliage durable avec un profil en 12 rayons qui se trouve entièrement à l'intérieur de la jante du pneu pour protéger les rayons et les composants mécaniques du gravier et du sable. Le revêtement en poudre à trois couches donne à la roue une résistance à l'usure supérieure à la moyenne, ainsi qu'un aspect constamment bien entretenu même après les sorties les plus difficiles. La configuration BL...

#### Informations Techniques :

Indice de charge : 1250Kg Entraxe et déport à confirmer selon le véhicule (Entraxe possible de 114 à 150) Déport avec Ring Beadlock entre -40 et +45 Poids entre 16.5 et 18.1Kg Couleur BLANC MAT

Référence : ATLAS-BL-W-RING-BL-A  
Prix : 573,00 € TTC/KIT

**JANTE ALUMINIUM RENFORCÉE EVO CORSE  
ATLAS BL BLANC AVEC RING BEADLOCK CUIVRÉ  
9x17"**

ATLAS BL est la nouvelle roue de la gamme tout-terrain d'EvoCorse. Il s'agit d'une roue en alliage durable avec un profil en 12 rayons qui se trouve entièrement à l'intérieur de la jante du pneu pour protéger les rayons et les composants mécaniques du gravier et du sable. Le revêtement en poudre à trois couches donne à la roue une résistance à l'usure supérieure à la moyenne, ainsi qu'un aspect constamment bien entretenu même après les sorties les plus difficiles. La configuration BL...

**Informations Techniques :**

*Indice de charge : 1250Kg Entraxe et déport à confirmer selon le véhicule (Entraxe possible de 114 à 150) Déport avec Ring Beadlock entre -40 et +45 Poids entre 16.5 et 18.1Kg Couleur BLANC MAT*

**Référence : ATLAS-BL-W-RING-BL-G****Prix : 573,00 € TTC/KIT****JANTE ALUMINIUM RENFORCÉE EVO CORSE  
ATLAS BL BLANC AVEC RING BEADLOCK NOIR  
9x17"**

ATLAS BL est la nouvelle roue de la gamme tout-terrain d'EvoCorse. Il s'agit d'une roue en alliage durable avec un profil en 12 rayons qui se trouve entièrement à l'intérieur de la jante du pneu pour protéger les rayons et les composants mécaniques du gravier et du sable. Le revêtement en poudre à trois couches donne à la roue une résistance à l'usure supérieure à la moyenne, ainsi qu'un aspect constamment bien entretenu même après les sorties les plus difficiles. La configuration BL...

**Informations Techniques :**

*Indice de charge : 1250Kg Entraxe et déport à confirmer selon le véhicule (Entraxe possible de 114 à 150) Déport avec Ring Beadlock entre -40 et +45 Poids entre 16.5 et 18.1Kg Couleur BLANC MAT*

**Référence : ATLAS-BL-W-RING-BL-B****Prix : 573,00 € TTC/KIT**

EQUIPEMENTS POUR TOYOTA HZJ/GRJ/GDJ/VDJ 78/79 1999-



COULEUR PRÉSENTÉE : BRONZE MAT

### JANTE ALUMINIUM RENFORCÉE EVO CORSE ATLAS BL BRONZE BRILLANT 8x17" AVEC RING DE PROTECTION

ATLAS BL est la nouvelle roue de la gamme tout-terrain d'EvoCorse. Il s'agit d'une roue en alliage durable avec un profil en 12 rayons qui se trouve entièrement à l'intérieur de la jante du pneu pour protéger les rayons et les composants mécaniques du gravier et du sable. Le revêtement en poudre à trois couches donne à la roue une résistance à l'usure supérieure à la moyenne, ainsi qu'un aspect constamment bien entretenu même après les sorties les plus difficiles. La configuration BL...

**Informations Techniques :**

*Indice de charge : 1250Kg Entraxe et déport à confirmer selon le véhicule (Entraxe possible de 114 à 150) Déport avec Ring Beadlock entre -40 et +33 Poids entre 15.1 et 16.1Kg Couleur BRONZE BRILLANT*

**Référence : ATLAS-BL-BZB-RING-PRO**

Prix : **512,00 € TTC/KIT**



COULEUR PRÉSENTÉE : BRONZE MAT

### JANTE ALUMINIUM RENFORCÉE EVO CORSE ATLAS BL BRONZE BRILLANT 8x17" SANS RING

ATLAS BL est la nouvelle roue de la gamme tout-terrain d'EvoCorse. Il s'agit d'une roue en alliage durable avec un profil en 12 rayons qui se trouve entièrement à l'intérieur de la jante du pneu pour protéger les rayons et les composants mécaniques du gravier et du sable. Le revêtement en poudre à trois couches donne à la roue une résistance à l'usure supérieure à la moyenne, ainsi qu'un aspect constamment bien entretenu même après les sorties les plus difficiles. La configuration BL...

**Informations Techniques :**

*Indice de charge : 1400Kg Entraxe et déport à confirmer selon le véhicule (Entraxe possible de 114 à 150) Déport avec ring de protection entre -40 et +45 Déport avec Ring Beadlock entre -52 et +32 Poids entre 15.9 et 16.9Kg Couleur BRONZE BRILLANT*

**Référence : ATLAS-BL-BZB**

Prix : **388,00 € TTC/PIECE**

EQUIPEMENTS POUR TOYOTA HZJ/GRJ/GDJ/VDJ 78/79 1999-

**COULEUR PRÉSENTÉE : ANTHRACITE****JANTE ALUMINIUM RENFORCÉE EVO CORSE  
ATLAS BL BRONZE BRILLANT AVEC RING  
BEADLOCK ALUMINIUM 9x17"**

ATLAS BL est la nouvelle roue de la gamme tout-terrain d'EvoCorse. Il s'agit d'une roue en alliage durable avec un profil en 12 rayons qui se trouve entièrement à l'intérieur de la jante du pneu pour protéger les rayons et les composants mécaniques du gravier et du sable. Le revêtement en poudre à trois couches donne à la roue une résistance à l'usure supérieure à la moyenne, ainsi qu'un aspect constamment bien entretenu même après les sorties les plus difficiles. La configuration BL...

**Informations Techniques :**

*Indice de charge : 1250Kg Entraxe et déport à confirmer selon le véhicule (Entraxe possible de 114 à 150) Déport avec Ring Beadlock entre -40 et +45 Poids entre 16.5 et 18.1Kg Couleur BRONZE BRILLANT*

**Référence : ATLAS-BL-BZB-RING-BL-A****Prix : 585,00 € TTC/KIT****COULEUR PRÉSENTÉE : BRONZE MAT****JANTE ALUMINIUM RENFORCÉE EVO CORSE  
ATLAS BL BRONZE BRILLANT AVEC RING  
BEADLOCK CUIVRÉ 9x17"**

ATLAS BL est la nouvelle roue de la gamme tout-terrain d'EvoCorse. Il s'agit d'une roue en alliage durable avec un profil en 12 rayons qui se trouve entièrement à l'intérieur de la jante du pneu pour protéger les rayons et les composants mécaniques du gravier et du sable. Le revêtement en poudre à trois couches donne à la roue une résistance à l'usure supérieure à la moyenne, ainsi qu'un aspect constamment bien entretenu même après les sorties les plus difficiles. La configuration BL...

**Informations Techniques :**

*Indice de charge : 1250Kg Entraxe et déport à confirmer selon le véhicule (Entraxe possible de 114 à 150) Déport avec Ring Beadlock entre -40 et +45 Poids entre 16.5 et 18.1Kg Couleur BRONZE BRILLANT*

**Référence : ATLAS-BL-BZB-RING-BL-G****Prix : 585,00 € TTC/KIT**

EQUIPEMENTS POUR TOYOTA HZJ/GRJ/GDJ/VDJ 78/79 1999-



COULEUR PRÉSENTÉE : BRONZE MAT

### JANTE ALUMINIUM RENFORCÉE EVO CORSE ATLAS BL BRONZE BRILLANT AVEC RING BEADLOCK NOIR 9x17"

ATLAS BL est la nouvelle roue de la gamme tout-terrain d'EvoCorse. Il s'agit d'une roue en alliage durable avec un profil en 12 rayons qui se trouve entièrement à l'intérieur de la jante du pneu pour protéger les rayons et les composants mécaniques du gravier et du sable. Le revêtement en poudre à trois couches donne à la roue une résistance à l'usure supérieure à la moyenne, ainsi qu'un aspect constamment bien entretenu même après les sorties les plus difficiles. La configuration BL...

**Informations Techniques :**

*Indice de charge : 1250Kg Entraxe et déport à confirmer selon le véhicule (Entraxe possible de 114 à 150) Déport avec Ring Beadlock entre -40 et +45 Poids entre 16.5 et 18.1Kg Couleur BRONZE BRILLANT*

**Référence : ATLAS-BL-BZB-RING-BL-B**

Prix : **585,00 € TTC/KIT**



### JANTE ALUMINIUM RENFORCÉE EVO CORSE ATLAS BL BRONZE MAT 8x17" AVEC RING DE PROTECTION

ATLAS BL est la nouvelle roue de la gamme tout-terrain d'EvoCorse. Il s'agit d'une roue en alliage durable avec un profil en 12 rayons qui se trouve entièrement à l'intérieur de la jante du pneu pour protéger les rayons et les composants mécaniques du gravier et du sable. Le revêtement en poudre à trois couches donne à la roue une résistance à l'usure supérieure à la moyenne, ainsi qu'un aspect constamment bien entretenu même après les sorties les plus difficiles. La configuration BL...

**Informations Techniques :**

*Indice de charge : 1250Kg Entraxe et déport à confirmer selon le véhicule (Entraxe possible de 114 à 150) Déport avec Ring Beadlock entre -40 et +33 Poids entre 15.1 et 16.1Kg Couleur BRONZE MAT*

**Référence : ATLAS-BL-BZM-RING-PRO**

Prix : **512,00 € TTC/KIT**

EQUIPEMENTS POUR TOYOTA HZJ/GRJ/GDJ/VDJ 78/79 1999-



### JANTE ALUMINIUM RENFORCÉE EVO CORSE ATLAS BL BRONZE MAT 8x17" SANS RING

ATLAS BL est la nouvelle roue de la gamme tout-terrain d'EvoCorse. Il s'agit d'une roue en alliage durable avec un profil en 12 rayons qui se trouve entièrement à l'intérieur de la jante du pneu pour protéger les rayons et les composants mécaniques du gravier et du sable. Le revêtement en poudre à trois couches donne à la roue une résistance à l'usure supérieure à la moyenne, ainsi qu'un aspect constamment bien entretenu même après les sorties les plus difficiles. La configuration BL...

#### Informations Techniques :

Indice de charge : 1400Kg Entraxe et déport à confirmer selon le véhicule (Entraxe possible de 114 à 150) Déport avec ring de protection entre -40 et +45 Déport avec Ring Beadlock entre -52 et +32 Poids entre 15.9 et 16.9Kg Couleur BRONZE MAT

Référence : ATLAS-BL-BZM

Prix : 388,00 € TTC/PIECE



COULEUR PRÉSENTÉE : ANTHRACITE

### JANTE ALUMINIUM RENFORCÉE EVO CORSE ATLAS BL BRONZE MAT AVEC RING BEADLOCK ALUMINIUM 9x17"

ATLAS BL est la nouvelle roue de la gamme tout-terrain d'EvoCorse. Il s'agit d'une roue en alliage durable avec un profil en 12 rayons qui se trouve entièrement à l'intérieur de la jante du pneu pour protéger les rayons et les composants mécaniques du gravier et du sable. Le revêtement en poudre à trois couches donne à la roue une résistance à l'usure supérieure à la moyenne, ainsi qu'un aspect constamment bien entretenu même après les sorties les plus difficiles. La configuration BL...

#### Informations Techniques :

Indice de charge : 1250Kg Entraxe et déport à confirmer selon le véhicule (Entraxe possible de 114 à 150) Déport avec Ring Beadlock entre -40 et +45 Poids entre 16.5 et 18.1Kg Couleur BRONZE MAT

Référence : ATLAS-BL-BZM-RING-GL-A

Prix : 585,00 € TTC/KIT

EQUIPEMENTS POUR TOYOTA HZJ/GRJ/GDJ/VDJ 78/79 1999-



### JANTE ALUMINIUM RENFORCÉE EVO CORSE ATLAS BL BRONZE MAT AVEC RING BEADLOCK CUIVRÉ 9x17"

ATLAS BL est la nouvelle roue de la gamme tout-terrain d'EvoCorse. Il s'agit d'une roue en alliage durable avec un profil en 12 rayons qui se trouve entièrement à l'intérieur de la jante du pneu pour protéger les rayons et les composants mécaniques du gravier et du sable. Le revêtement en poudre à trois couches donne à la roue une résistance à l'usure supérieure à la moyenne, ainsi qu'un aspect constamment bien entretenu même après les sorties les plus difficiles. La configuration BL...

#### Informations Techniques :

Indice de charge : 1250Kg Entraxe et déport à confirmer selon le véhicule (Entraxe possible de 114 à 150) Déport avec Ring Beadlock entre -40 et +45 Poids entre 16.5 et 18.1Kg Couleur BRONZE MAT

Référence : **ATLAS-BL-BZM-RING-GL-G**

Prix : **585,00 € TTC/KIT**



### JANTE ALUMINIUM RENFORCÉE EVO CORSE ATLAS BL BRONZE MAT AVEC RING BEADLOCK NOIR 9x17"

ATLAS BL est la nouvelle roue de la gamme tout-terrain d'EvoCorse. Il s'agit d'une roue en alliage durable avec un profil en 12 rayons qui se trouve entièrement à l'intérieur de la jante du pneu pour protéger les rayons et les composants mécaniques du gravier et du sable. Le revêtement en poudre à trois couches donne à la roue une résistance à l'usure supérieure à la moyenne, ainsi qu'un aspect constamment bien entretenu même après les sorties les plus difficiles. La configuration BL...

#### Informations Techniques :

Indice de charge : 1250Kg Entraxe et déport à confirmer selon le véhicule (Entraxe possible de 114 à 150) Déport avec Ring Beadlock entre -40 et +45 Poids entre 16.5 et 18.1Kg Couleur BRONZE MAT

Référence : **ATLAS-BL-BZM-RING-GL-B**

Prix : **585,00 € TTC/KIT**



### JANTE ALUMINIUM RENFORCÉE EVO CORSE ATLAS BL NOIR BRILLANT 8x17" AVEC RING DE PROTECTION

ATLAS BL est la nouvelle roue de la gamme tout-terrain d'EvoCorse. Il s'agit d'une roue en alliage durable avec un profil en 12 rayons qui se trouve entièrement à l'intérieur de la jante du pneu pour protéger les rayons et les composants mécaniques du gravier et du sable. Le revêtement en poudre à trois couches donne à la roue une résistance à l'usure supérieure à la moyenne, ainsi qu'un aspect constamment bien entretenu même après les sorties les plus difficiles. La configuration BL...

#### Informations Techniques :

Indice de charge : 1250Kg Entraxe et déport à confirmer selon le véhicule (Entraxe possible de 114 à 150) Déport avec Ring Beadlock entre -40 et +33 Poids entre 15.1 et 16.1Kg Couleur NOIR BRILLANT

Référence : ATLAS-BL-BB-RING-PRO

Prix : 512,00 € TTC/KIT



### JANTE ALUMINIUM RENFORCÉE EVO CORSE ATLAS BL NOIR BRILLANT 8x17" SANS RING

ATLAS BL est la nouvelle roue de la gamme tout-terrain d'EvoCorse. Il s'agit d'une roue en alliage durable avec un profil en 12 rayons qui se trouve entièrement à l'intérieur de la jante du pneu pour protéger les rayons et les composants mécaniques du gravier et du sable. Le revêtement en poudre à trois couches donne à la roue une résistance à l'usure supérieure à la moyenne, ainsi qu'un aspect constamment bien entretenu même après les sorties les plus difficiles. La configuration BL...

#### Informations Techniques :

Indice de charge : 1400Kg Entraxe et déport à confirmer selon le véhicule (Entraxe possible de 114 à 150) Déport avec ring de protection entre -40 et +45 Déport avec Ring Beadlock entre -52 et +32 Poids entre 15.9 et 16.9Kg Couleur NOIR BRILLANT

Référence : ATLAS-BL-BB

Prix : 388,00 € TTC/PIECE

EQUIPEMENTS POUR TOYOTA HZJ/GRJ/GDJ/VDJ 78/79 1999-



### JANTE ALUMINIUM RENFORCÉE EVO CORSE ATLAS BL NOIR BRILLANT AVEC RING BEADLOCK ALUMINIUM 9x17"

ATLAS BL est la nouvelle roue de la gamme tout-terrain d'EvoCorse. Il s'agit d'une roue en alliage durable avec un profil en 12 rayons qui se trouve entièrement à l'intérieur de la jante du pneu pour protéger les rayons et les composants mécaniques du gravier et du sable. Le revêtement en poudre à trois couches donne à la roue une résistance à l'usure supérieure à la moyenne, ainsi qu'un aspect constamment bien entretenu même après les sorties les plus difficiles. La configuration BL...

#### Informations Techniques :

Indice de charge : 1250Kg Entraxe et déport à confirmer selon le véhicule (Entraxe possible de 114 à 150) Déport avec Ring Beadlock entre -40 et +45 Poids entre 16.5 et 18.1Kg Couleur NOIR BRILLANT

Référence : ATLAS-BL-BB-RING-BL-A

Prix : 592,00 € TTC/KIT



### JANTE ALUMINIUM RENFORCÉE EVO CORSE ATLAS BL NOIR BRILLANT AVEC RING BEADLOCK CUIVRÉ 9x17"

ATLAS BL est la nouvelle roue de la gamme tout-terrain d'EvoCorse. Il s'agit d'une roue en alliage durable avec un profil en 12 rayons qui se trouve entièrement à l'intérieur de la jante du pneu pour protéger les rayons et les composants mécaniques du gravier et du sable. Le revêtement en poudre à trois couches donne à la roue une résistance à l'usure supérieure à la moyenne, ainsi qu'un aspect constamment bien entretenu même après les sorties les plus difficiles. La configuration BL...

#### Informations Techniques :

Indice de charge : 1250Kg Entraxe et déport à confirmer selon le véhicule (Entraxe possible de 114 à 150) Déport avec Ring Beadlock entre -40 et +45 Poids entre 16.5 et 18.1Kg Couleur NOIR BRILLANT

Référence : ATLAS-BL-BB-RING-BL-G

Prix : 585,00 € TTC/KIT

EQUIPEMENTS POUR TOYOTA HZJ/GRJ/GDJ/VDJ 78/79 1999-

**JANTE ALUMINIUM RENFORCÉE EVO CORSE  
ATLAS BL NOIR BRILLANT AVEC RING BEADLOCK  
NOIR 9x17"**

ATLAS BL est la nouvelle roue de la gamme tout-terrain d'EvoCorse. Il s'agit d'une roue en alliage durable avec un profil en 12 rayons qui se trouve entièrement à l'intérieur de la jante du pneu pour protéger les rayons et les composants mécaniques du gravier et du sable. Le revêtement en poudre à trois couches donne à la roue une résistance à l'usure supérieure à la moyenne, ainsi qu'un aspect constamment bien entretenu même après les sorties les plus difficiles. La configuration BL...

**Informations Techniques :**

*Indice de charge : 1250Kg Entraxe et déport à confirmer selon le véhicule (Entraxe possible de 114 à 150) Déport avec Ring Beadlock entre -40 et +45 Poids entre 16.5 et 18.1Kg Couleur NOIR BRILLANT*

**Référence : ATLAS-BL-BB-RING-BL-B****Prix : 585,00 € TTC/KIT****JANTE ALUMINIUM RENFORCÉE EVO CORSE  
ATLAS BL NOIR MAT 8x17" AVEC RING DE  
PROTECTION**

ATLAS BL est la nouvelle roue de la gamme tout-terrain d'EvoCorse. Il s'agit d'une roue en alliage durable avec un profil en 12 rayons qui se trouve entièrement à l'intérieur de la jante du pneu pour protéger les rayons et les composants mécaniques du gravier et du sable. Le revêtement en poudre à trois couches donne à la roue une résistance à l'usure supérieure à la moyenne, ainsi qu'un aspect constamment bien entretenu même après les sorties les plus difficiles. La configuration BL...

**Informations Techniques :**

*Indice de charge : 1250Kg Entraxe et déport à confirmer selon le véhicule (Entraxe possible de 114 à 150) Déport avec Ring Beadlock entre -40 et +33 Poids entre 15.1 et 16.1Kg Couleur NOIR MAT*

**Référence : ATLAS-BL-BM-RING-PRO****Prix : 500,00 € TTC/KIT**

EQUIPEMENTS POUR TOYOTA HZJ/GRJ/GDJ/VDJ 78/79 1999-



### JANTE ALUMINIUM RENFORCÉE EVO CORSE ATLAS BL NOIR MAT 8x17" SANS RING

ATLAS BL est la nouvelle roue de la gamme tout-terrain d'EvoCorse. Il s'agit d'une roue en alliage durable avec un profil en 12 rayons qui se trouve entièrement à l'intérieur de la jante du pneu pour protéger les rayons et les composants mécaniques du gravier et du sable. Le revêtement en poudre à trois couches donne à la roue une résistance à l'usure supérieure à la moyenne, ainsi qu'un aspect constamment bien entretenu même après les sorties les plus difficiles. La configuration BL...

**Informations Techniques :**

*Indice de charge : 1400Kg Entraxe et déport à confirmer selon le véhicule (Entraxe possible de 114 à 150) Déport avec ring de protection entre -40 et +45 Déport avec Ring Beadlock entre -52 et +32 Poids entre 15.9 et 16.9Kg Couleur NOIR MAT*

**Référence : ATLAS-BL-BM**  
Prix : **369,00 € TTC/PIECE**



### JANTE ALUMINIUM RENFORCÉE EVO CORSE ATLAS BL NOIR MAT AVEC RING BEADLOCK ALUMINIUM 9x17"

ATLAS BL est la nouvelle roue de la gamme tout-terrain d'EvoCorse. Il s'agit d'une roue en alliage durable avec un profil en 12 rayons qui se trouve entièrement à l'intérieur de la jante du pneu pour protéger les rayons et les composants mécaniques du gravier et du sable. Le revêtement en poudre à trois couches donne à la roue une résistance à l'usure supérieure à la moyenne, ainsi qu'un aspect constamment bien entretenu même après les sorties les plus difficiles. La configuration BL...

**Informations Techniques :**

*Indice de charge : 1250Kg Entraxe et déport à confirmer selon le véhicule (Entraxe possible de 114 à 150) Déport avec Ring Beadlock entre -40 et +45 Poids entre 16.5 et 18.1Kg Couleur NOIR MAT*

**Référence : ATLAS-BL-BM-RING-BL-A**  
Prix : **573,00 € TTC/KIT**

**JANTE ALUMINIUM RENFORCÉE EVO CORSE  
ATLAS BL NOIR MAT AVEC RING BEADLOCK  
CUIVRÉ 9x17"**

ATLAS BL est la nouvelle roue de la gamme tout-terrain d'EvoCorse. Il s'agit d'une roue en alliage durable avec un profil en 12 rayons qui se trouve entièrement à l'intérieur de la jante du pneu pour protéger les rayons et les composants mécaniques du gravier et du sable. Le revêtement en poudre à trois couches donne à la roue une résistance à l'usure supérieure à la moyenne, ainsi qu'un aspect constamment bien entretenu même après les sorties les plus difficiles. La configuration BL...

**Informations Techniques :**

*Indice de charge : 1250Kg Entraxe et déport à confirmer selon le véhicule (Entraxe possible de 114 à 150) Déport avec Ring Beadlock entre -40 et +45 Poids entre 16.5 et 18.1Kg Couleur NOIR MAT*

**Référence : ATLAS-BL-BM-RING-BL-G****Prix : 573,00 € TTC/KIT****JANTE ALUMINIUM RENFORCÉE EVO CORSE  
ATLAS BL NOIR MAT AVEC RING BEADLOCK NOIR  
9x17"**

ATLAS BL est la nouvelle roue de la gamme tout-terrain d'EvoCorse. Il s'agit d'une roue en alliage durable avec un profil en 12 rayons qui se trouve entièrement à l'intérieur de la jante du pneu pour protéger les rayons et les composants mécaniques du gravier et du sable. Le revêtement en poudre à trois couches donne à la roue une résistance à l'usure supérieure à la moyenne, ainsi qu'un aspect constamment bien entretenu même après les sorties les plus difficiles. La configuration BL...

**Informations Techniques :**

*Indice de charge : 1250Kg Entraxe et déport à confirmer selon le véhicule (Entraxe possible de 114 à 150) Déport avec Ring Beadlock entre -40 et +45 Poids entre 16.5 et 18.1Kg Couleur NOIR MAT*

**Référence : ATLAS-BL-BM-RING-BL-B****Prix : 573,00 € TTC/KIT**

EQUIPEMENTS POUR TOYOTA HZJ/GRJ/GDJ/VDJ 78/79 1999-



COULEUR PRÉSENTÉE : BRONZE MAT

### JANTE ALUMINIUM RENFORCÉE EVO CORSE ATLAS BL OR 8x17" AVEC RING DE PROTECTION

ATLAS BL est la nouvelle roue de la gamme tout-terrain d'EvoCorse. Il s'agit d'une roue en alliage durable avec un profil en 12 rayons qui se trouve entièrement à l'intérieur de la jante du pneu pour protéger les rayons et les composants mécaniques du gravier et du sable. Le revêtement en poudre à trois couches donne à la roue une résistance à l'usure supérieure à la moyenne, ainsi qu'un aspect constamment bien entretenu même après les sorties les plus difficiles. La configuration BL...

**Informations Techniques :**

*Indice de charge : 1250Kg Entraxe et déport à confirmer selon le véhicule (Entraxe possible de 114 à 150) Déport avec Ring Beadlock entre -40 et +33 Poids entre 15.1 et 16.1Kg Couleur OR*

**Référence : ATLAS-BL-OR-RING-PRO**

Prix : **512,00 € TTC/KIT**



COULEUR PRÉSENTÉE : BRONZE MAT

### JANTE ALUMINIUM RENFORCÉE EVO CORSE ATLAS BL OR 8x17" SANS RING

ATLAS BL est la nouvelle roue de la gamme tout-terrain d'EvoCorse. Il s'agit d'une roue en alliage durable avec un profil en 12 rayons qui se trouve entièrement à l'intérieur de la jante du pneu pour protéger les rayons et les composants mécaniques du gravier et du sable. Le revêtement en poudre à trois couches donne à la roue une résistance à l'usure supérieure à la moyenne, ainsi qu'un aspect constamment bien entretenu même après les sorties les plus difficiles. La configuration BL...

**Informations Techniques :**

*Indice de charge : 1400Kg Entraxe et déport à confirmer selon le véhicule (Entraxe possible de 114 à 150) Déport avec ring de protection entre -40 et +45 Déport avec Ring Beadlock entre -52 et +32 Poids entre 15.9 et 16.9Kg Couleur OR*

**Référence : ATLAS-BL-OR**

Prix : **388,00 € TTC/PIECE**

EQUIPEMENTS POUR TOYOTA HZJ/GRJ/GDJ/VDJ 78/79 1999-



**COULEUR PRÉSENTÉE : ANTHRACITE**

### JANTE ALUMINIUM RENFORCÉE EVO CORSE ATLAS BL OR AVEC RING BEADLOCK ALUMINIUM 9x17"

ATLAS BL est la nouvelle roue de la gamme tout-terrain d'EvoCorse. Il s'agit d'une roue en alliage durable avec un profil en 12 rayons qui se trouve entièrement à l'intérieur de la jante du pneu pour protéger les rayons et les composants mécaniques du gravier et du sable. Le revêtement en poudre à trois couches donne à la roue une résistance à l'usure supérieure à la moyenne, ainsi qu'un aspect constamment bien entretenu même après les sorties les plus difficiles. La configuration BL...

**Informations Techniques :**

*Indice de charge : 1250Kg Entraxe et déport à confirmer selon le véhicule (Entraxe possible de 114 à 150) Déport avec Ring Beadlock entre -40 et +45 Poids entre 16.5 et 18.1Kg Couleur OR*

**Référence : ATLAS-BL-OR-RING-BL-A**

Prix : **585,00 € TTC/KIT**



**COULEUR PRÉSENTÉE : BRONZE MAT**

### JANTE ALUMINIUM RENFORCÉE EVO CORSE ATLAS BL OR AVEC RING BEADLOCK CUIVRÉ 9x17"

ATLAS BL est la nouvelle roue de la gamme tout-terrain d'EvoCorse. Il s'agit d'une roue en alliage durable avec un profil en 12 rayons qui se trouve entièrement à l'intérieur de la jante du pneu pour protéger les rayons et les composants mécaniques du gravier et du sable. Le revêtement en poudre à trois couches donne à la roue une résistance à l'usure supérieure à la moyenne, ainsi qu'un aspect constamment bien entretenu même après les sorties les plus difficiles. La configuration BL...

**Informations Techniques :**

*Indice de charge : 1250Kg Entraxe et déport à confirmer selon le véhicule (Entraxe possible de 114 à 150) Déport avec Ring Beadlock entre -40 et +45 Poids entre 16.5 et 18.1Kg Couleur OR*

**Référence : ATLAS-BL-OR-RING-BL-G**

Prix : **585,00 € TTC/KIT**

EQUIPEMENTS POUR TOYOTA HZJ/GRJ/GDJ/VDJ 78/79 1999-



COULEUR PRÉSENTÉE : BRONZE MAT

### JANTE ALUMINIUM RENFORCÉE EVO CORSE ATLAS BL OR AVEC RING BEADLOCK NOIR 9x17"

ATLAS BL est la nouvelle roue de la gamme tout-terrain d'EvoCorse. Il s'agit d'une roue en alliage durable avec un profil en 12 rayons qui se trouve entièrement à l'intérieur de la jante du pneu pour protéger les rayons et les composants mécaniques du gravier et du sable. Le revêtement en poudre à trois couches donne à la roue une résistance à l'usure supérieure à la moyenne, ainsi qu'un aspect constamment bien entretenu même après les sorties les plus difficiles. La configuration BL...

#### Informations Techniques :

Indice de charge : 1250Kg Entraxe et déport à confirmer selon le véhicule (Entraxe possible de 114 à 150) Déport avec Ring Beadlock entre -40 et +45 Poids entre 16.5 et 18.1Kg Couleur OR

Référence : ATLAS-BL-OR-RING-BL-B

Prix : 585,00 € TTC/KIT



COULEUR PRÉSENTÉE / ANTHRACITE

### JANTE ALUMINIUM RENFORCÉE EVO CORSE ATLAS BL SILVER 8x17" AVEC RING DE PROTECTION

ATLAS BL est la nouvelle roue de la gamme tout-terrain d'EvoCorse. Il s'agit d'une roue en alliage durable avec un profil en 12 rayons qui se trouve entièrement à l'intérieur de la jante du pneu pour protéger les rayons et les composants mécaniques du gravier et du sable. Le revêtement en poudre à trois couches donne à la roue une résistance à l'usure supérieure à la moyenne, ainsi qu'un aspect constamment bien entretenu même après les sorties les plus difficiles. La configuration BL...

#### Informations Techniques :

Indice de charge : 1250Kg Entraxe et déport à confirmer selon le véhicule (Entraxe possible de 114 à 150) Déport avec Ring Beadlock entre -40 et +33 Poids entre 15.1 et 16.1Kg Couleur SILVER

Référence : ATLAS-BL-SI-RING-PRO

Prix : 512,00 € TTC/KIT

EQUIPEMENTS POUR TOYOTA HZJ/GRJ/GDJ/VDJ 78/79 1999-



COULEUR PRÉSENTÉE / ANTHRACITE

### JANTE ALUMINIUM RENFORCÉE EVO CORSE ATLAS BL SILVER 8x17" SANS RING

ATLAS BL est la nouvelle JANTE de la gamme tout-terrain d'EvoCorse. Il s'agit d'une JANTE en alliage durable avec un profil en 12 rayons qui se trouve entièrement à l'intérieur de la jante du pneu pour protéger les rayons et les composants mécaniques du gravier et du sable. Le revêtement en poudre à trois couches donne à la roue une résistance à l'usure supérieure à la moyenne, ainsi qu'un aspect constamment bien entretenu même après les sorties les plus difficiles. La configuration BL...

#### Informations Techniques :

Indice de charge : 1400Kg Entraxe et déport à confirmer selon le véhicule (Entraxe possible de 114 à 150) Déport avec ring de protection entre -40 et +45 Déport avec Ring Beadlock entre -52 et +32 Poids entre 15.9 et 16.9Kg Couleur SILVER

Référence : ATLAS-BL-SI  
Prix : 388,00 € TTC/PIECE



COULEUR PRÉSENTÉE : ANTHRACITE

### JANTE ALUMINIUM RENFORCÉE EVO CORSE ATLAS BL SILVER AVEC RING BEADLOCK ALUMINIUM 9x17"

ATLAS BL est la nouvelle JANTE de la gamme tout-terrain d'EvoCorse. Il s'agit d'une JANTE en alliage durable avec un profil en 12 rayons qui se trouve entièrement à l'intérieur de la jante du pneu pour protéger les rayons et les composants mécaniques du gravier et du sable. Le revêtement en poudre à trois couches donne à la roue une résistance à l'usure supérieure à la moyenne, ainsi qu'un aspect constamment bien entretenu même après les sorties les plus difficiles. La configuration BL...

#### Informations Techniques :

Indice de charge : 1250Kg Entraxe et déport à confirmer selon le véhicule (Entraxe possible de 114 à 150) Déport avec Ring Beadlock entre -40 et +45 Poids entre 16.5 et 18.1Kg Couleur SILVER

Référence : ATLAS-BL-SI-RING-BL-A  
Prix : 585,00 € TTC/KIT

EQUIPEMENTS POUR TOYOTA HZJ/GRJ/GDJ/VDJ 78/79 1999-

**COULEUR PRÉSENTÉE : ATHRACITE****JANTE ALUMINIUM RENFORCÉE EVO CORSE  
ATLAS BL SILVER AVEC RING BEADLOCK CUIVRÉ  
9x17"**

ATLAS BL est la nouvelle JANTE de la gamme tout-terrain d'EvoCorse. Il s'agit d'une JANTE en alliage durable avec un profil en 12 rayons qui se trouve entièrement à l'intérieur de la jante du pneu pour protéger les rayons et les composants mécaniques du gravier et du sable. Le revêtement en poudre à trois couches donne à la roue une résistance à l'usure supérieure à la moyenne, ainsi qu'un aspect constamment bien entretenu même après les sorties les plus difficiles. La configuration BL...

**Informations Techniques :**

*Indice de charge : 1250Kg Entraxe et déport à confirmer selon le véhicule (Entraxe possible de 114 à 150) Déport avec Ring Beadlock entre -40 et +45 Poids entre 16.5 et 18.1Kg Couleur SILVER*

**Référence : ATLAS-BL-SI-RING-BL-G****Prix : 585,00 € TTC/KIT****COULEUR PRÉSENTÉE : ANTHRACITE****JANTE ALUMINIUM RENFORCÉE EVO CORSE  
ATLAS BL SILVER AVEC RING BEADLOCK NOIR  
9x17"**

ATLAS BL est la nouvelle JANTE de la gamme tout-terrain d'EvoCorse. Il s'agit d'une JANTE en alliage durable avec un profil en 12 rayons qui se trouve entièrement à l'intérieur de la jante du pneu pour protéger les rayons et les composants mécaniques du gravier et du sable. Le revêtement en poudre à trois couches donne à la roue une résistance à l'usure supérieure à la moyenne, ainsi qu'un aspect constamment bien entretenu même après les sorties les plus difficiles. La configuration BL...

**Informations Techniques :**

*Indice de charge : 1250Kg Entraxe et déport à confirmer selon le véhicule (Entraxe possible de 114 à 150) Déport avec Ring Beadlock entre -40 et +45 Poids entre 16.5 et 18.1Kg Couleur SILVER*

**Référence : ATLAS-BL-SI-RING-BL-B****Prix : 585,00 € TTC/KIT**

EQUIPEMENTS POUR TOYOTA HZJ/GRJ/GDJ/VDJ 78/79 1999-



### JANTE ATLAS NK ANTHRACITE 8x17"

ATLAS NK est la nouvelle roue de la gamme tout-terrain d'EvoCorse. Il s'agit d'une roue en alliage durable avec un profil en 12 rayons qui se trouve entièrement à l'intérieur de la jante du pneu pour protéger les rayons et les composants mécaniques du gravier et du sable. Le revêtement en poudre à trois couches donne à la roue une résistance à l'usure supérieure à la moyenne, ainsi qu'un aspect constamment bien entretenu même après les sorties les plus difficiles. La configuration "NaKed"...

**Informations Techniques :**

*Indice de charge : 1250Kg poids : entre 14 et 17kg selon les spécificités choisies Entraxe et déport à confirmer selon le véhicule*

**Référence : ATLAS-NK-AN**  
**Prix : 385,00 € TTC/PIECE**



### JANTE ATLAS NK ANTHRACITE MAT 8x17"

ATLAS NK est la nouvelle roue de la gamme tout-terrain d'EvoCorse. Il s'agit d'une roue en alliage durable avec un profil en 12 rayons qui se trouve entièrement à l'intérieur de la jante du pneu pour protéger les rayons et les composants mécaniques du gravier et du sable. Le revêtement en poudre à trois couches donne à la roue une résistance à l'usure supérieure à la moyenne, ainsi qu'un aspect constamment bien entretenu même après les sorties les plus difficiles. La configuration "NaKed"...

**Informations Techniques :**

*Indice de charge : 1250Kg poids : entre 14 et 17kg selon les spécificités choisies Entraxe et déport à confirmer selon le véhicule*

**Référence : ATLAS-NK-ANM**  
**Prix : 385,00 € TTC/PIECE**



### JANTE ATLAS NK ANTHRACITE MAT 8x17" POUR TOYOTA LAND CRUISER 76 78 79

ATLAS NK est la nouvelle roue de la gamme tout-terrain d'EvoCorse. Il s'agit d'une roue en alliage durable avec un profil en 12 rayons qui se trouve entièrement à l'intérieur de la jante du pneu pour protéger les rayons et les composants mécaniques du gravier et du sable. Le revêtement en poudre à trois couches donne à la roue une résistance à l'usure supérieure à la moyenne, ainsi qu'un aspect constamment bien entretenu même après les sorties les plus difficiles. La configuration "NaKed"...

**Informations Techniques :**

*Indice de charge : 1250Kg poids : entre 14 et 17kg selon les spécificités choisies Taille : 8x17 entraxe : 5x150 déport : 0 alésage : 110.1 couleur : Anthracite*

**Référence : SE5470010051**  
**Prix : 369,00 € TTC/PIECE**

**JANTE ATLAS NK BLANC 8x17" POUR TOYOTA  
LAND CRUISER 76 78 79**

ATLAS NK est la nouvelle roue de la gamme tout-terrain d'EvoCorse. Il s'agit d'une roue en alliage durable avec un profil en 12 rayons qui se trouve entièrement à l'intérieur de la jante du pneu pour protéger les rayons et les composants mécaniques du gravier et du sable. Le revêtement en poudre à trois couches donne à la roue une résistance à l'usure supérieure à la moyenne, ainsi qu'un aspect constamment bien entretenu même après les sorties les plus difficiles. La configuration "NaKed"...

**Informations Techniques :**

*Indice de charge : 1250Kg poids : entre 14 et 17kg selon les spécificités choisies Taille : 8x17 entraxe : 5x150 déport : 0 alésage :110.1 couleur : Anthracite*

**Référence : SE5470010011****Prix : 354,00 € TTC/PIECE****JANTE ATLAS NK BLANCHE 8x17"**

ATLAS NK est la nouvelle roue de la gamme tout-terrain d'EvoCorse. Il s'agit d'une roue en alliage durable avec un profil en 12 rayons qui se trouve entièrement à l'intérieur de la jante du pneu pour protéger les rayons et les composants mécaniques du gravier et du sable. Le revêtement en poudre à trois couches donne à la roue une résistance à l'usure supérieure à la moyenne, ainsi qu'un aspect constamment bien entretenu même après les sorties les plus difficiles. La configuration "NaKed"...

**Informations Techniques :**

*Indice de charge : 1250Kg poids : entre 14 et 17kg selon les spécificités choisies Entraxe et déport à confirmer selon le véhicule Entraxe entre 5x114.3 et 5x150*

**Référence : ATLAS-NK-WH****Prix : 369,00 € TTC/PIECE**

EQUIPEMENTS POUR TOYOTA HZJ/GRJ/GDJ/VDJ 78/79 1999-



### JANTE ATLAS NK BRONZE BRILLANT 8x17"

ATLAS NK est la nouvelle roue de la gamme tout-terrain d'EvoCorse. Il s'agit d'une roue en alliage durable avec un profil en 12 rayons qui se trouve entièrement à l'intérieur de la jante du pneu pour protéger les rayons et les composants mécaniques du gravier et du sable. Le revêtement en poudre à trois couches donne à la roue une résistance à l'usure supérieure à la moyenne, ainsi qu'un aspect constamment bien entretenu même après les sorties les plus difficiles. La configuration "NaKed"...

#### Informations Techniques :

*Indice de charge : 1250Kg poids : entre 14 et 17kg selon les spécificités choisies Entraxe et déport à confirmer selon le véhicule Entraxe entre 5x114.3 et 5x150*

**Référence : ATLAS-NK-BRZB**

Prix : **385,00 € TTC/PIECE**



### JANTE ATLAS NK BRONZE BRILLANT 8x17" ET 0 POUR TOYOTA LAND CRUISER 76 78 79

ATLAS NK est la nouvelle roue de la gamme tout-terrain d'EvoCorse. Il s'agit d'une roue en alliage durable avec un profil en 12 rayons qui se trouve entièrement à l'intérieur de la jante du pneu pour protéger les rayons et les composants mécaniques du gravier et du sable. Le revêtement en poudre à trois couches donne à la roue une résistance à l'usure supérieure à la moyenne, ainsi qu'un aspect constamment bien entretenu même après les sorties les plus difficiles. La configuration "NaKed"...

#### Informations Techniques :

*Indice de charge : 1250Kg poids : entre 14 et 17kg selon les spécificités choisies Taille : 8x17 entraxe : 5x150 déport : 0 alésage : 110.1 couleur : BRONZE BRILLANT*

**Référence : SE5470010221**

Prix : **369,00 € TTC/PIECE**

EQUIPEMENTS POUR TOYOTA HZJ/GRJ/GDJ/VDJ 78/79 1999-



### JANTE ATLAS NK BRONZE MAT 8x17"

ATLAS NK est la nouvelle roue de la gamme tout-terrain d'EvoCorse. Il s'agit d'une roue en alliage durable avec un profil en 12 rayons qui se trouve entièrement à l'intérieur de la jante du pneu pour protéger les rayons et les composants mécaniques du gravier et du sable. Le revêtement en poudre à trois couches donne à la roue une résistance à l'usure supérieure à la moyenne, ainsi qu'un aspect constamment bien entretenu même après les sorties les plus difficiles. La configuration "NaKed"...

**Informations Techniques :**

*Indice de charge : 1250Kg poids : entre 14 et 17kg selon les spécificités choisies Entraxe et déport à confirmer selon le véhicule Entraxe entre 5x114.3 et 5x150*

**Référence : ATLAS-NK-BRZM**  
**Prix : 385,00 € TTC/PIECE**



### JANTE ATLAS NK BRONZE MAT 8x17" POUR TOYOTA LAND CRUISER 76 78 79

ATLAS NK est la nouvelle roue de la gamme tout-terrain d'EvoCorse. Il s'agit d'une roue en alliage durable avec un profil en 12 rayons qui se trouve entièrement à l'intérieur de la jante du pneu pour protéger les rayons et les composants mécaniques du gravier et du sable. Le revêtement en poudre à trois couches donne à la roue une résistance à l'usure supérieure à la moyenne, ainsi qu'un aspect constamment bien entretenu même après les sorties les plus difficiles. La configuration "NaKed"...

**Informations Techniques :**

*Indice de charge : 1250Kg poids : entre 14 et 17kg selon les spécificités choisies Taille : 8x17 entraxe : 5x150 déport : 0 alésage : 110.1 couleur : BRONZE MAT*

**Référence : SE5470010111**  
**Prix : 369,00 € TTC/PIECE**

EQUIPEMENTS POUR TOYOTA HZJ/GRJ/GDJ/VDJ 78/79 1999-



### JANTE ATLAS NK NOIR BRILLANT 8x17"

ATLAS NK est la nouvelle roue de la gamme tout-terrain d'EvoCorse. Il s'agit d'une roue en alliage durable avec un profil en 12 rayons qui se trouve entièrement à l'intérieur de la jante du pneu pour protéger les rayons et les composants mécaniques du gravier et du sable. Le revêtement en poudre à trois couches donne à la roue une résistance à l'usure supérieure à la moyenne, ainsi qu'un aspect constamment bien entretenu même après les sorties les plus difficiles. La configuration "NaKed"...

#### Informations Techniques :

Indice de charge : 1250Kg poids : entre 14 et 17kg selon les spécificités choisies Entraxe et déport à confirmer selon le véhicule Entraxe possibles de 5 ou 6 trous de 114 à 150

Référence : ATLAS-NK-BB

Prix : 385,00 € TTC/PIECE



### JANTE ATLAS NK NOIR BRILLANT 8x17" POUR TOYOTA LAND CRUISER 76 78 79

ATLAS NK est la nouvelle roue de la gamme tout-terrain d'EvoCorse. Il s'agit d'une roue en alliage durable avec un profil en 12 rayons qui se trouve entièrement à l'intérieur de la jante du pneu pour protéger les rayons et les composants mécaniques du gravier et du sable. Le revêtement en poudre à trois couches donne à la roue une résistance à l'usure supérieure à la moyenne, ainsi qu'un aspect constamment bien entretenu même après les sorties les plus difficiles. La configuration "NaKed"...

#### Informations Techniques :

Indice de charge : 1250Kg poids : entre 14 et 17kg selon les spécificités choisies Taille : 8x17 entraxe : 5x150 déport : 0 alésage : 110.1 couleur : NOIR BRILLIANT

Référence : SE5470010141

Prix : 369,00 € TTC/PIECE

EQUIPEMENTS POUR TOYOTA HZJ/GRJ/GDJ/VDJ 78/79 1999-



### JANTE ATLAS NK NOIR MAT 8x17"

ATLAS NK est la nouvelle roue de la gamme tout-terrain d'EvoCorse. Il s'agit d'une roue en alliage durable avec un profil en 12 rayons qui se trouve entièrement à l'intérieur de la jante du pneu pour protéger les rayons et les composants mécaniques du gravier et du sable. Le revêtement en poudre à trois couches donne à la roue une résistance à l'usure supérieure à la moyenne, ainsi qu'un aspect constamment bien entretenu même après les sorties les plus difficiles. La configuration "NaKed"...

#### Informations Techniques :

Indice de charge : 1250Kg poids : entre 14 et 17kg selon les spécificités choisies Entraxe et déport à confirmer selon le véhicule Entraxe entre 5x114.3 et 5x150

Référence : ATLAS-NK-BM

Prix : 369,00 € TTC/PIECE



### JANTE ATLAS NK NOIR MAT 8x17" POUR TOYOTA LAND CRUISER 76 78 79

ATLAS NK est la nouvelle roue de la gamme tout-terrain d'EvoCorse. Il s'agit d'une roue en alliage durable avec un profil en 12 rayons qui se trouve entièrement à l'intérieur de la jante du pneu pour protéger les rayons et les composants mécaniques du gravier et du sable. Le revêtement en poudre à trois couches donne à la roue une résistance à l'usure supérieure à la moyenne, ainsi qu'un aspect constamment bien entretenu même après les sorties les plus difficiles. La configuration "NaKed"...

#### Informations Techniques :

Indice de charge : 1250Kg poids : entre 14 et 17kg selon les spécificités choisies Taille : 8x17 entraxe : 5x150 déport : 0 alésage : 110.1 couleur : NOIR MAT

Référence : SE5470010041

Prix : 354,00 € TTC/PIECE

EQUIPEMENTS POUR TOYOTA HZJ/GRJ/GDJ/VDJ 78/79 1999-

**JANTE ATLAS NK OR 8x17"**

ATLAS NK est la nouvelle roue de la gamme tout-terrain d'EvoCorse. Il s'agit d'une roue en alliage durable avec un profil en 12 rayons qui se trouve entièrement à l'intérieur de la jante du pneu pour protéger les rayons et les composants mécaniques du gravier et du sable. Le revêtement en poudre à trois couches donne à la roue une résistance à l'usure supérieure à la moyenne, ainsi qu'un aspect constamment bien entretenu même après les sorties les plus difficiles. La configuration "NaKed"...

**Informations Techniques :**

*Indice de charge : 1250Kg poids : entre 14 et 17kg selon les spécificités choisies Entraxe et déport à confirmer selon le véhicule Entraxe entre 5x114.3 et 5x150*

**Référence : ATLAS-NK-OR****Prix : 385,00 € TTC/PIECE****JANTE ATLAS NK SILVER 8x17"**

ATLAS NK est la nouvelle roue de la gamme tout-terrain d'EvoCorse. Il s'agit d'une roue en alliage durable avec un profil en 12 rayons qui se trouve entièrement à l'intérieur de la jante du pneu pour protéger les rayons et les composants mécaniques du gravier et du sable. Le revêtement en poudre à trois couches donne à la roue une résistance à l'usure supérieure à la moyenne, ainsi qu'un aspect constamment bien entretenu même après les sorties les plus difficiles. La configuration "NaKed"...

**Informations Techniques :**

*Indice de charge : 1250Kg poids : entre 14 et 17kg selon les spécificités choisies Entraxe et déport à confirmer selon le véhicule*

**Référence : ATLAS-NK-SI****Prix : 385,00 € TTC/PIECE****JANTES BEADLOCK**

**JANTE ALUMINIUM DOUBLE BEADLOCK  
HUTCHINSON 8.5 X 17 5X150 TOYOTA GRIS CLAIR  
BRILLANT**

Ayant fait leurs preuves durant de nombreuses années dans le domaine militaire, les amateurs d'off road peuvent désormais profiter de la technologie Beadlock offerte par les jantes HUTCHINSON ! Vous en avez rêvé, HUTCHINSON l'a fait. Une jante robuste qui vous permet de dégonfler à souhait sans risque de déjancer, c'est possible ! Qu'est-ce qu'une jante BEADLOCK ? A L'origine c'est une jante standard en acier ou en aluminium qui est décollée sur sa partie extérieur (simple beadlock) ou...

**Informations Techniques :**

*Caractéristiques : - Entraxe : 5 x 150 - Taille de la jante : 8.5 x 17"-  
Modèle de boulon : 150 mm BCD- Alésage : 109.8 mm- Centerboard :  
147.6 mm- Charge : 1 450 kg- Poids sans beadlock : 17.9 kg- Déport  
(ET) : 23.4 mm- Jante en alliage- Jante avec beadlock reutilise les  
écrous canon d'origine toyota reference cache moyeux origine toyota  
42603-60590 vendu séparément*

**Référence : WA-0550****Prix : 1 800,00 € TTC/PIECE****JANTE ALUMINIUM DOUBLE BEADLOCK  
HUTCHINSON 8.5 X 17 5X150 TOYOTA GRIS FONCE  
BRILLANT**

Ayant fait leurs preuves durant de nombreuses années dans le domaine militaire, les amateurs d'off road peuvent désormais profiter de la technologie Beadlock offerte par les jantes HUTCHINSON ! Vous en avez rêvé, HUTCHINSON l'a fait. Une jante robuste qui vous permet de dégonfler à souhait sans risque de déjancer, c'est possible ! Qu'est-ce qu'une jante BEADLOCK ? A L'origine c'est une jante standard en acier ou en aluminium qui est décollée sur sa partie extérieur (simple beadlock) ou...

**Informations Techniques :**

*Caractéristiques : - Entraxe : 5 x 150 - Taille de la jante : 8.5 x 17"-  
Modèle de boulon : 150 mm BCD- Alésage : 109.8 mm- Centerboard :  
147.6 mm- Charge : 1 450 kg- Poids sans beadlock : 17.9 kg- Déport  
(ET) : 23.4 mm- Jante en alliage. Jante avec beadlock reutilise les  
écrous canon d'origine toyota reference cache moyeux origine toyota  
42603-60590 vendu séparément*

**Référence : WA-0550B****Prix : 1 800,00 € TTC/PIECE**



### JANTE ALUMINIUM RENFORCÉE EVO CORSE ATLAS BL ANTHRACITE AVEC RING BEADLOCK ALUMINIUM 9X17"

ATLAS BL est la nouvelle roue de la gamme tout-terrain d'EvoCorse. Il s'agit d'une roue en alliage durable avec un profil en 12 rayons qui se trouve entièrement à l'intérieur de la jante du pneu pour protéger les rayons et les composants mécaniques du gravier et du sable. Le revêtement en poudre à trois couches donne à la roue une résistance à l'usure supérieure à la moyenne, ainsi qu'un aspect constamment bien entretenu même après les sorties les plus difficiles. La configuration BL...

#### Informations Techniques :

Indice de charge : 1250Kg Entraxe et déport à confirmer selon le véhicule (Entraxe possible de 114 à 150) Déport avec Ring Beadlock entre -40 et +45 Poids entre 16.5 et 18.1Kg Couleur ANTHRACITE

Référence : **ATLAS-BL-AN-RING-BL-A**

Prix : **585,00 € TTC/KIT**



### JANTE ALUMINIUM RENFORCÉE EVO CORSE ATLAS BL ANTHRACITE AVEC RING BEADLOCK CUIVRÉ 9X17"

ATLAS BL est la nouvelle roue de la gamme tout-terrain d'EvoCorse. Il s'agit d'une roue en alliage durable avec un profil en 12 rayons qui se trouve entièrement à l'intérieur de la jante du pneu pour protéger les rayons et les composants mécaniques du gravier et du sable. Le revêtement en poudre à trois couches donne à la roue une résistance à l'usure supérieure à la moyenne, ainsi qu'un aspect constamment bien entretenu même après les sorties les plus difficiles. La configuration BL...

#### Informations Techniques :

Indice de charge : 1250Kg Entraxe et déport à confirmer selon le véhicule (Entraxe possible de 114 à 150) Déport avec Ring Beadlock entre -40 et +45 Poids entre 16.5 et 18.1Kg Couleur ANTHRACITE

Référence : **ATLAS-BL-AN-RING-BL-G**

Prix : **585,00 € TTC/KIT**

EQUIPEMENTS POUR TOYOTA HZJ/GRJ/GDJ/VDJ 78/79 1999-



### JANTE ALUMINIUM RENFORCÉE EVO CORSE ATLAS BL ANTHRACITE AVEC RING BEADLOCK NOIR 9X17"

ATLAS BL est la nouvelle roue de la gamme tout-terrain d'EvoCorse. Il s'agit d'une roue en alliage durable avec un profil en 12 rayons qui se trouve entièrement à l'intérieur de la jante du pneu pour protéger les rayons et les composants mécaniques du gravier et du sable. Le revêtement en poudre à trois couches donne à la roue une résistance à l'usure supérieure à la moyenne, ainsi qu'un aspect constamment bien entretenu même après les sorties les plus difficiles. La configuration BL...

#### Informations Techniques :

Indice de charge : 1250Kg Entraxe et déport à confirmer selon le véhicule (Entraxe possible de 114 à 150) Déport avec Ring Beadlock entre -40 et +45 Poids entre 16.5 et 18.1Kg Couleur ANTHRACITE

Référence : **ATLAS-BL-AN-RING-BL-B**

Prix : **585,00 € TTC/KIT**



### JANTE ALUMINIUM RENFORCÉE EVO CORSE ATLAS BL BLANC AVEC RING BEADLOCK ALUMINIUM 9x17"

ATLAS BL est la nouvelle roue de la gamme tout-terrain d'EvoCorse. Il s'agit d'une roue en alliage durable avec un profil en 12 rayons qui se trouve entièrement à l'intérieur de la jante du pneu pour protéger les rayons et les composants mécaniques du gravier et du sable. Le revêtement en poudre à trois couches donne à la roue une résistance à l'usure supérieure à la moyenne, ainsi qu'un aspect constamment bien entretenu même après les sorties les plus difficiles. La configuration BL...

#### Informations Techniques :

Indice de charge : 1250Kg Entraxe et déport à confirmer selon le véhicule (Entraxe possible de 114 à 150) Déport avec Ring Beadlock entre -40 et +45 Poids entre 16.5 et 18.1Kg Couleur BLANC MAT

Référence : **ATLAS-BL-W-RING-BL-A**

Prix : **573,00 € TTC/KIT**

EQUIPEMENTS POUR TOYOTA HZJ/GRJ/GDJ/VDJ 78/79 1999-



### JANTE ALUMINIUM RENFORCÉE EVO CORSE ATLAS BL BLANC AVEC RING BEADLOCK CUIVRÉ 9x17"

ATLAS BL est la nouvelle roue de la gamme tout-terrain d'EvoCorse. Il s'agit d'une roue en alliage durable avec un profil en 12 rayons qui se trouve entièrement à l'intérieur de la jante du pneu pour protéger les rayons et les composants mécaniques du gravier et du sable. Le revêtement en poudre à trois couches donne à la roue une résistance à l'usure supérieure à la moyenne, ainsi qu'un aspect constamment bien entretenu même après les sorties les plus difficiles. La configuration BL...

#### Informations Techniques :

Indice de charge : 1250Kg Entraxe et déport à confirmer selon le véhicule (Entraxe possible de 114 à 150) Déport avec Ring Beadlock entre -40 et +45 Poids entre 16.5 et 18.1Kg Couleur BLANC MAT

Référence : ATLAS-BL-W-RING-BL-G

Prix : 573,00 € TTC/KIT



### JANTE ALUMINIUM RENFORCÉE EVO CORSE ATLAS BL BLANC AVEC RING BEADLOCK NOIR 9x17"

ATLAS BL est la nouvelle roue de la gamme tout-terrain d'EvoCorse. Il s'agit d'une roue en alliage durable avec un profil en 12 rayons qui se trouve entièrement à l'intérieur de la jante du pneu pour protéger les rayons et les composants mécaniques du gravier et du sable. Le revêtement en poudre à trois couches donne à la roue une résistance à l'usure supérieure à la moyenne, ainsi qu'un aspect constamment bien entretenu même après les sorties les plus difficiles. La configuration BL...

#### Informations Techniques :

Indice de charge : 1250Kg Entraxe et déport à confirmer selon le véhicule (Entraxe possible de 114 à 150) Déport avec Ring Beadlock entre -40 et +45 Poids entre 16.5 et 18.1Kg Couleur BLANC MAT

Référence : ATLAS-BL-W-RING-BL-B

Prix : 573,00 € TTC/KIT

EQUIPEMENTS POUR TOYOTA HZJ/GRJ/GDJ/VDJ 78/79 1999-



**COULEUR PRÉSENTÉE : ANTHRACITE**

### JANTE ALUMINIUM RENFORCÉE EVO CORSE ATLAS BL BRONZE BRILLANT AVEC RING BEADLOCK ALUMINIUM 9x17"

ATLAS BL est la nouvelle roue de la gamme tout-terrain d'EvoCorse. Il s'agit d'une roue en alliage durable avec un profil en 12 rayons qui se trouve entièrement à l'intérieur de la jante du pneu pour protéger les rayons et les composants mécaniques du gravier et du sable. Le revêtement en poudre à trois couches donne à la roue une résistance à l'usure supérieure à la moyenne, ainsi qu'un aspect constamment bien entretenu même après les sorties les plus difficiles. La configuration BL...

**Informations Techniques :**

*Indice de charge : 1250Kg Entraxe et déport à confirmer selon le véhicule (Entraxe possible de 114 à 150) Déport avec Ring Beadlock entre -40 et +45 Poids entre 16.5 et 18.1Kg Couleur BRONZE BRILLANT*

**Référence : ATLAS-BL-BZB-RING-BL-A**

Prix : **585,00 € TTC/KIT**



**COULEUR PRÉSENTÉE : BRONZE MAT**

### JANTE ALUMINIUM RENFORCÉE EVO CORSE ATLAS BL BRONZE BRILLANT AVEC RING BEADLOCK CUIVRÉ 9x17"

ATLAS BL est la nouvelle roue de la gamme tout-terrain d'EvoCorse. Il s'agit d'une roue en alliage durable avec un profil en 12 rayons qui se trouve entièrement à l'intérieur de la jante du pneu pour protéger les rayons et les composants mécaniques du gravier et du sable. Le revêtement en poudre à trois couches donne à la roue une résistance à l'usure supérieure à la moyenne, ainsi qu'un aspect constamment bien entretenu même après les sorties les plus difficiles. La configuration BL...

**Informations Techniques :**

*Indice de charge : 1250Kg Entraxe et déport à confirmer selon le véhicule (Entraxe possible de 114 à 150) Déport avec Ring Beadlock entre -40 et +45 Poids entre 16.5 et 18.1Kg Couleur BRONZE BRILLANT*

**Référence : ATLAS-BL-BZB-RING-BL-G**

Prix : **585,00 € TTC/KIT**

EQUIPEMENTS POUR TOYOTA HZJ/GRJ/GDJ/VDJ 78/79 1999-



COULEUR PRÉSENTÉE : BRONZE MAT

### JANTE ALUMINIUM RENFORCÉE EVO CORSE ATLAS BL BRONZE BRILLANT AVEC RING BEADLOCK NOIR 9x17"

ATLAS BL est la nouvelle roue de la gamme tout-terrain d'EvoCorse. Il s'agit d'une roue en alliage durable avec un profil en 12 rayons qui se trouve entièrement à l'intérieur de la jante du pneu pour protéger les rayons et les composants mécaniques du gravier et du sable. Le revêtement en poudre à trois couches donne à la roue une résistance à l'usure supérieure à la moyenne, ainsi qu'un aspect constamment bien entretenu même après les sorties les plus difficiles. La configuration BL...

**Informations Techniques :**

*Indice de charge : 1250Kg Entraxe et déport à confirmer selon le véhicule (Entraxe possible de 114 à 150) Déport avec Ring Beadlock entre -40 et +45 Poids entre 16.5 et 18.1Kg Couleur BRONZE BRILLANT*

**Référence : ATLAS-BL-BZB-RING-BL-B**

Prix : 585,00 € TTC/KIT



COULEUR PRÉSENTÉE : ANTHRACITE

### JANTE ALUMINIUM RENFORCÉE EVO CORSE ATLAS BL BRONZE MAT AVEC RING BEADLOCK ALUMINIUM 9x17"

ATLAS BL est la nouvelle roue de la gamme tout-terrain d'EvoCorse. Il s'agit d'une roue en alliage durable avec un profil en 12 rayons qui se trouve entièrement à l'intérieur de la jante du pneu pour protéger les rayons et les composants mécaniques du gravier et du sable. Le revêtement en poudre à trois couches donne à la roue une résistance à l'usure supérieure à la moyenne, ainsi qu'un aspect constamment bien entretenu même après les sorties les plus difficiles. La configuration BL...

**Informations Techniques :**

*Indice de charge : 1250Kg Entraxe et déport à confirmer selon le véhicule (Entraxe possible de 114 à 150) Déport avec Ring Beadlock entre -40 et +45 Poids entre 16.5 et 18.1Kg Couleur BRONZE MAT*

**Référence : ATLAS-BL-BZM-RING-GL-A**

Prix : 585,00 € TTC/KIT

EQUIPEMENTS POUR TOYOTA HZJ/GRJ/GDJ/VDJ 78/79 1999-



### JANTE ALUMINIUM RENFORCÉE EVO CORSE ATLAS BL BRONZE MAT AVEC RING BEADLOCK CUIVRÉ 9x17"

ATLAS BL est la nouvelle roue de la gamme tout-terrain d'EvoCorse. Il s'agit d'une roue en alliage durable avec un profil en 12 rayons qui se trouve entièrement à l'intérieur de la jante du pneu pour protéger les rayons et les composants mécaniques du gravier et du sable. Le revêtement en poudre à trois couches donne à la roue une résistance à l'usure supérieure à la moyenne, ainsi qu'un aspect constamment bien entretenu même après les sorties les plus difficiles. La configuration BL...

#### Informations Techniques :

Indice de charge : 1250Kg Entraxe et déport à confirmer selon le véhicule (Entraxe possible de 114 à 150) Déport avec Ring Beadlock entre -40 et +45 Poids entre 16.5 et 18.1Kg Couleur BRONZE MAT

Référence : **ATLAS-BL-BZM-RING-GL-G**

Prix : **585,00 € TTC/KIT**



### JANTE ALUMINIUM RENFORCÉE EVO CORSE ATLAS BL BRONZE MAT AVEC RING BEADLOCK NOIR 9x17"

ATLAS BL est la nouvelle roue de la gamme tout-terrain d'EvoCorse. Il s'agit d'une roue en alliage durable avec un profil en 12 rayons qui se trouve entièrement à l'intérieur de la jante du pneu pour protéger les rayons et les composants mécaniques du gravier et du sable. Le revêtement en poudre à trois couches donne à la roue une résistance à l'usure supérieure à la moyenne, ainsi qu'un aspect constamment bien entretenu même après les sorties les plus difficiles. La configuration BL...

#### Informations Techniques :

Indice de charge : 1250Kg Entraxe et déport à confirmer selon le véhicule (Entraxe possible de 114 à 150) Déport avec Ring Beadlock entre -40 et +45 Poids entre 16.5 et 18.1Kg Couleur BRONZE MAT

Référence : **ATLAS-BL-BZM-RING-GL-B**

Prix : **585,00 € TTC/KIT**

EQUIPEMENTS POUR TOYOTA HZJ/GRJ/GDJ/VDJ 78/79 1999-



### JANTE ALUMINIUM RENFORCÉE EVO CORSE ATLAS BL NOIR BRILLANT AVEC RING BEADLOCK ALUMINIUM 9x17"

ATLAS BL est la nouvelle roue de la gamme tout-terrain d'EvoCorse. Il s'agit d'une roue en alliage durable avec un profil en 12 rayons qui se trouve entièrement à l'intérieur de la jante du pneu pour protéger les rayons et les composants mécaniques du gravier et du sable. Le revêtement en poudre à trois couches donne à la roue une résistance à l'usure supérieure à la moyenne, ainsi qu'un aspect constamment bien entretenu même après les sorties les plus difficiles. La configuration BL...

#### Informations Techniques :

Indice de charge : 1250Kg Entraxe et déport à confirmer selon le véhicule (Entraxe possible de 114 à 150) Déport avec Ring Beadlock entre -40 et +45 Poids entre 16.5 et 18.1Kg Couleur NOIR BRILLANT

Référence : ATLAS-BL-BB-RING-BL-A

Prix : 592,00 € TTC/KIT



### JANTE ALUMINIUM RENFORCÉE EVO CORSE ATLAS BL NOIR BRILLANT AVEC RING BEADLOCK CUIVRÉ 9x17"

ATLAS BL est la nouvelle roue de la gamme tout-terrain d'EvoCorse. Il s'agit d'une roue en alliage durable avec un profil en 12 rayons qui se trouve entièrement à l'intérieur de la jante du pneu pour protéger les rayons et les composants mécaniques du gravier et du sable. Le revêtement en poudre à trois couches donne à la roue une résistance à l'usure supérieure à la moyenne, ainsi qu'un aspect constamment bien entretenu même après les sorties les plus difficiles. La configuration BL...

#### Informations Techniques :

Indice de charge : 1250Kg Entraxe et déport à confirmer selon le véhicule (Entraxe possible de 114 à 150) Déport avec Ring Beadlock entre -40 et +45 Poids entre 16.5 et 18.1Kg Couleur NOIR BRILLANT

Référence : ATLAS-BL-BB-RING-BL-G

Prix : 585,00 € TTC/KIT

EQUIPEMENTS POUR TOYOTA HZJ/GRJ/GDJ/VDJ 78/79 1999-



### JANTE ALUMINIUM RENFORCÉE EVO CORSE ATLAS BL NOIR BRILLANT AVEC RING BEADLOCK NOIR 9x17"

ATLAS BL est la nouvelle roue de la gamme tout-terrain d'EvoCorse. Il s'agit d'une roue en alliage durable avec un profil en 12 rayons qui se trouve entièrement à l'intérieur de la jante du pneu pour protéger les rayons et les composants mécaniques du gravier et du sable. Le revêtement en poudre à trois couches donne à la roue une résistance à l'usure supérieure à la moyenne, ainsi qu'un aspect constamment bien entretenu même après les sorties les plus difficiles. La configuration BL...

#### Informations Techniques :

Indice de charge : 1250Kg Entraxe et déport à confirmer selon le véhicule (Entraxe possible de 114 à 150) Déport avec Ring Beadlock entre -40 et +45 Poids entre 16.5 et 18.1Kg Couleur NOIR BRILLANT

Référence : **ATLAS-BL-BB-RING-BL-B**

Prix : **585,00 € TTC/KIT**



### JANTE ALUMINIUM RENFORCÉE EVO CORSE ATLAS BL NOIR MAT AVEC RING BEADLOCK ALUMINIUM 9x17"

ATLAS BL est la nouvelle roue de la gamme tout-terrain d'EvoCorse. Il s'agit d'une roue en alliage durable avec un profil en 12 rayons qui se trouve entièrement à l'intérieur de la jante du pneu pour protéger les rayons et les composants mécaniques du gravier et du sable. Le revêtement en poudre à trois couches donne à la roue une résistance à l'usure supérieure à la moyenne, ainsi qu'un aspect constamment bien entretenu même après les sorties les plus difficiles. La configuration BL...

#### Informations Techniques :

Indice de charge : 1250Kg Entraxe et déport à confirmer selon le véhicule (Entraxe possible de 114 à 150) Déport avec Ring Beadlock entre -40 et +45 Poids entre 16.5 et 18.1Kg Couleur NOIR MAT

Référence : **ATLAS-BL-BM-RING-BL-A**

Prix : **573,00 € TTC/KIT**

EQUIPEMENTS POUR TOYOTA HZJ/GRJ/GDJ/VDJ 78/79 1999-



### JANTE ALUMINIUM RENFORCÉE EVO CORSE ATLAS BL NOIR MAT AVEC RING BEADLOCK CUIVRÉ 9x17"

ATLAS BL est la nouvelle roue de la gamme tout-terrain d'EvoCorse. Il s'agit d'une roue en alliage durable avec un profil en 12 rayons qui se trouve entièrement à l'intérieur de la jante du pneu pour protéger les rayons et les composants mécaniques du gravier et du sable. Le revêtement en poudre à trois couches donne à la roue une résistance à l'usure supérieure à la moyenne, ainsi qu'un aspect constamment bien entretenu même après les sorties les plus difficiles. La configuration BL...

#### Informations Techniques :

Indice de charge : 1250Kg Entraxe et déport à confirmer selon le véhicule (Entraxe possible de 114 à 150) Déport avec Ring Beadlock entre -40 et +45 Poids entre 16.5 et 18.1Kg Couleur NOIR MAT

Référence : **ATLAS-BL-BM-RING-BL-G**

Prix : **573,00 € TTC/KIT**



### JANTE ALUMINIUM RENFORCÉE EVO CORSE ATLAS BL NOIR MAT AVEC RING BEADLOCK NOIR 9x17"

ATLAS BL est la nouvelle roue de la gamme tout-terrain d'EvoCorse. Il s'agit d'une roue en alliage durable avec un profil en 12 rayons qui se trouve entièrement à l'intérieur de la jante du pneu pour protéger les rayons et les composants mécaniques du gravier et du sable. Le revêtement en poudre à trois couches donne à la roue une résistance à l'usure supérieure à la moyenne, ainsi qu'un aspect constamment bien entretenu même après les sorties les plus difficiles. La configuration BL...

#### Informations Techniques :

Indice de charge : 1250Kg Entraxe et déport à confirmer selon le véhicule (Entraxe possible de 114 à 150) Déport avec Ring Beadlock entre -40 et +45 Poids entre 16.5 et 18.1Kg Couleur NOIR MAT

Référence : **ATLAS-BL-BM-RING-BL-B**

Prix : **573,00 € TTC/KIT**

EQUIPEMENTS POUR TOYOTA HZJ/GRJ/GDJ/VDJ 78/79 1999-



COULEUR PRÉSENTÉE : ANTHRACITE

### JANTE ALUMINIUM RENFORCÉE EVO CORSE ATLAS BL OR AVEC RING BEADLOCK ALUMINIUM 9x17"

ATLAS BL est la nouvelle roue de la gamme tout-terrain d'EvoCorse. Il s'agit d'une roue en alliage durable avec un profil en 12 rayons qui se trouve entièrement à l'intérieur de la jante du pneu pour protéger les rayons et les composants mécaniques du gravier et du sable. Le revêtement en poudre à trois couches donne à la roue une résistance à l'usure supérieure à la moyenne, ainsi qu'un aspect constamment bien entretenu même après les sorties les plus difficiles. La configuration BL...

#### Informations Techniques :

Indice de charge : 1250Kg Entraxe et déport à confirmer selon le véhicule (Entraxe possible de 114 à 150) Déport avec Ring Beadlock entre -40 et +45 Poids entre 16.5 et 18.1Kg Couleur OR

Référence : ATLAS-BL-OR-RING-BL-A

Prix : 585,00 € TTC/KIT



COULEUR PRÉSENTÉE : BRONZE MAT

### JANTE ALUMINIUM RENFORCÉE EVO CORSE ATLAS BL OR AVEC RING BEADLOCK CUIVRE 9x17"

ATLAS BL est la nouvelle roue de la gamme tout-terrain d'EvoCorse. Il s'agit d'une roue en alliage durable avec un profil en 12 rayons qui se trouve entièrement à l'intérieur de la jante du pneu pour protéger les rayons et les composants mécaniques du gravier et du sable. Le revêtement en poudre à trois couches donne à la roue une résistance à l'usure supérieure à la moyenne, ainsi qu'un aspect constamment bien entretenu même après les sorties les plus difficiles. La configuration BL...

#### Informations Techniques :

Indice de charge : 1250Kg Entraxe et déport à confirmer selon le véhicule (Entraxe possible de 114 à 150) Déport avec Ring Beadlock entre -40 et +45 Poids entre 16.5 et 18.1Kg Couleur OR

Référence : ATLAS-BL-OR-RING-BL-G

Prix : 585,00 € TTC/KIT

EQUIPEMENTS POUR TOYOTA HZJ/GRJ/GDJ/VDJ 78/79 1999-

**COULEUR PRÉSENTÉE : BRONZE MAT****JANTE ALUMINIUM RENFORCÉE EVO CORSE  
ATLAS BL OR AVEC RING BEADLOCK NOIR 9x17"**

ATLAS BL est la nouvelle roue de la gamme tout-terrain d'EvoCorse. Il s'agit d'une roue en alliage durable avec un profil en 12 rayons qui se trouve entièrement à l'intérieur de la jante du pneu pour protéger les rayons et les composants mécaniques du gravier et du sable. Le revêtement en poudre à trois couches donne à la roue une résistance à l'usure supérieure à la moyenne, ainsi qu'un aspect constamment bien entretenu même après les sorties les plus difficiles. La configuration BL...

**Informations Techniques :**

*Indice de charge : 1250Kg Entraxe et déport à confirmer selon le véhicule (Entraxe possible de 114 à 150) Déport avec Ring Beadlock entre -40 et +45 Poids entre 16.5 et 18.1Kg Couleur OR*

**Référence : ATLAS-BL-OR-RING-BL-B****Prix : 585,00 € TTC/KIT****COULEUR PRÉSENTÉE : ANTHRACITE****JANTE ALUMINIUM RENFORCÉE EVO CORSE  
ATLAS BL SILVER AVEC RING BEADLOCK  
ALUMINIUM 9x17"**

ATLAS BL est la nouvelle JANTE de la gamme tout-terrain d'EvoCorse. Il s'agit d'une JANTE en alliage durable avec un profil en 12 rayons qui se trouve entièrement à l'intérieur de la jante du pneu pour protéger les rayons et les composants mécaniques du gravier et du sable. Le revêtement en poudre à trois couches donne à la roue une résistance à l'usure supérieure à la moyenne, ainsi qu'un aspect constamment bien entretenu même après les sorties les plus difficiles. La configuration BL...

**Informations Techniques :**

*Indice de charge : 1250Kg Entraxe et déport à confirmer selon le véhicule (Entraxe possible de 114 à 150) Déport avec Ring Beadlock entre -40 et +45 Poids entre 16.5 et 18.1Kg Couleur SILVER*

**Référence : ATLAS-BL-SI-RING-BL-A****Prix : 585,00 € TTC/KIT**

EQUIPEMENTS POUR TOYOTA HZJ/GRJ/GDJ/VDJ 78/79 1999-



COULEUR PRÉSENTÉE : ATHRACITE

### JANTE ALUMINIUM RENFORCÉE EVO CORSE ATLAS BL SILVER AVEC RING BEADLOCK CUIVRÉ 9x17"

ATLAS BL est la nouvelle JANTE de la gamme tout-terrain d'EvoCorse. Il s'agit d'une JANTE en alliage durable avec un profil en 12 rayons qui se trouve entièrement à l'intérieur de la jante du pneu pour protéger les rayons et les composants mécaniques du gravier et du sable. Le revêtement en poudre à trois couches donne à la roue une résistance à l'usure supérieure à la moyenne, ainsi qu'un aspect constamment bien entretenu même après les sorties les plus difficiles. La configuration BL...

**Informations Techniques :**

*Indice de charge : 1250Kg Entraxe et déport à confirmer selon le véhicule (Entraxe possible de 114 à 150) Déport avec Ring Beadlock entre -40 et +45 Poids entre 16.5 et 18.1Kg Couleur SILVER*

**Référence : ATLAS-BL-SI-RING-BL-G**

Prix : **585,00 € TTC/KIT**



COULEUR PRÉSENTÉE : ANTHRACITE

### JANTE ALUMINIUM RENFORCÉE EVO CORSE ATLAS BL SILVER AVEC RING BEADLOCK NOIR 9x17"

ATLAS BL est la nouvelle JANTE de la gamme tout-terrain d'EvoCorse. Il s'agit d'une JANTE en alliage durable avec un profil en 12 rayons qui se trouve entièrement à l'intérieur de la jante du pneu pour protéger les rayons et les composants mécaniques du gravier et du sable. Le revêtement en poudre à trois couches donne à la roue une résistance à l'usure supérieure à la moyenne, ainsi qu'un aspect constamment bien entretenu même après les sorties les plus difficiles. La configuration BL...

**Informations Techniques :**

*Indice de charge : 1250Kg Entraxe et déport à confirmer selon le véhicule (Entraxe possible de 114 à 150) Déport avec Ring Beadlock entre -40 et +45 Poids entre 16.5 et 18.1Kg Couleur SILVER*

**Référence : ATLAS-BL-SI-RING-BL-B**

Prix : **585,00 € TTC/KIT**

## JANTES TÔLES / ACIER

EQUIPEMENTS POUR TOYOTA HZJ/GRJ/GDJ/VDJ 78/79 1999-



### JANTE ACIER GOSS SOFT8 BLACK MAT

Jante acier Soft8 Finition black mat Structure renforcée pour une utilisation Off-Road livré sans visserie ni cache moyeu se monte sur le véhicule avec de possibles modifications de carrosserie (nous consulter pour confirmer la compatibilité de votre véhicule) modèle disponible en : Largeur Diamètre Nb de trous Entraxe Déport Center bore 8 16 5 150 0 113

#### Références :

**537BK** - JANTE ACIER GOSS SOFT8 BLACK MAT 8 X 16  
ENTRAXE 5 X 150 DEPORT 0  
Prix : 120,00 € TTC/PIECE



### JANTE ACIER GOSS TRIANGULAR BLACK

Jante acier Triangular Finition BLACK Structure renforcée pour une utilisation Off-Road livré sans visserie ni cache moyeu se monte sur le véhicule avec de possibles modifications de carrosserie (nous consulter pour confirmer la compatibilité de votre véhicule) modèle disponible en : Largeur Diamètre Nb de trous Entraxe Déport Center bore 7 16 5 150 5 113

#### Références :

**325NBK** - JANTE ACIER GOSS TRIANGULAR BLACK 7 X 16  
ENTRAXE 5 X 150 DEPORT -20  
Prix : 102,00 € TTC/PIECE  
**325BK** - JANTE ACIER GOSS TRIANGULAR BLACK 7 X 16  
ENTRAXE 5 X 150 DEPORT 5  
Prix : 102,00 € TTC/PIECE  
**337NBK** - JANTE ACIER GOSS TRIANGULAR BLACK 8 X 16  
ENTRAXE 5 X 150 DEPORT -20  
Prix : 108,00 € TTC/PIECE  
**337BK** - JANTE ACIER GOSS TRIANGULAR BLACK 8 X 16  
ENTRAXE 5 X 150 DEPORT 20  
Prix : 108,00 € TTC/PIECE



### JANTE ACIER GOSS TRIANGULAR BLACK 8 X 17 ENTRAXE 5 X 150 ET -10 POUR TOYOTA SERIE 7 ET J100

Jante acier Triangular Finition BLACK Structure renforcée pour une utilisation Off-Road livré sans visserie ni cache moyeu se monte sur le véhicule avec de possibles modifications de carrosserie (nous consulter pour confirmer la compatibilité de votre véhicule) modèle disponible en : Largeur Diamètre Nb de trous Entraxe Déport Center bore 8 17 5 150 -10 113

#### Référence : 364NBK

Prix : 140,00 € TTC/PIECE

EQUIPEMENTS POUR TOYOTA HZJ/GRJ/GDJ/VDJ 78/79 1999-



### JANTE ACIER GOSS TRIANGULAR BLACK 8 X 17 ENTRAXE 5 X 150 ET 20 POUR TOYOTA SERIE 7 ET J100/J105 AVANT 2000

Jante acier Triangular Finition BLACK Structure renforcée pour une utilisation Off-Road livré sans visserie ni cache moyeu se monte sur le véhicule avec de possibles modifications de carrosserie (nous consulter pour confirmer la compatibilité de votre véhicule) modèle disponible en : Largeur Diamètre Nb de trous Entraxe Déport Center bore 8 17 5 150 20 113

**Référence : 364BK**  
Prix : 140,00 € TTC/PIECE



### JANTE ACIER GOSS TRIANGULAR SILVER

Jante acier Triangular Finition SILVER / GUN METAL GRAY Structure renforcée pour une utilisation Off-Road livré sans visserie ni cache moyeu se monte sur le véhicule avec de possibles modifications de carrosserie (nous consulter pour confirmer la compatibilité de votre véhicule) modèle disponible en : Largeur Diamètre Nb de trous Entraxe Déport Center bore 7 16 5 150 5 113

**Références :**

**325GM** - JANTE ACIER GOSS TRIANGULAR SILVER 7 X 16  
ENTRAXE 5 X 150 DEPORT 5  
Prix : 102,00 € TTC/PIECE



### JANTE ACIER GOSS TRIANGULAR WHITE

Jante acier Triangular Finition white Structure renforcée pour une utilisation Off-Road livré sans visserie ni cache moyeu se monte sur le véhicule avec de possibles modifications de carrosserie (nous consulter pour confirmer la compatibilité de votre véhicule) modèle disponible en : Largeur Diamètre Nb de trous Entraxe Déport Center bore 7 16 5 150 5 113

**Références :**

**325WH** - JANTE ACIER GOSS TRIANGULAR WHITE 7 X 16  
ENTRAXE 5 X 150 DEPORT 5  
Prix : 102,00 € TTC/PIECE

EQUIPEMENTS POUR TOYOTA HZJ/GRJ/GDJ/VDJ 78/79 1999-

**JANTE ACIER VINTAGE GRISE 7X16 N4-OFFROAD  
POUR TOYOTA LANDCRUISER SERIE 40 60 70 80**

Cette jante acier en version Vintage grise N4-Offroad est ici en dimension 7X16 est faite pour votre 4x4 Toyota Land Cruiser série BJ40 HJ60 BJ71 HDJ80. Historiquement cette jante était en 5.5x15", cette nouvelle version conserve son look intemporel avec l'avantage d'être en dimension de 16" et d'une largeur de 7" pour un choix de marques et de profil de pneumatique plus important.

**Informations Techniques :**

*En détail: Charge maximum 1000 kg Largeur 7"x 16" de diamètre  
Entraxe 6x139.7 mm Déport ou ET : -25mm CB ou diamètre du trou  
central: 110mm Peinture Grise Vendu à l'unité Toujours s'assurer de  
la compatibilité avec le véhicule, liste d'application uniquement à titre  
indicatif Equipement possible pour de la loi montagne avec des pneus  
4 Saisons ou Hiver*

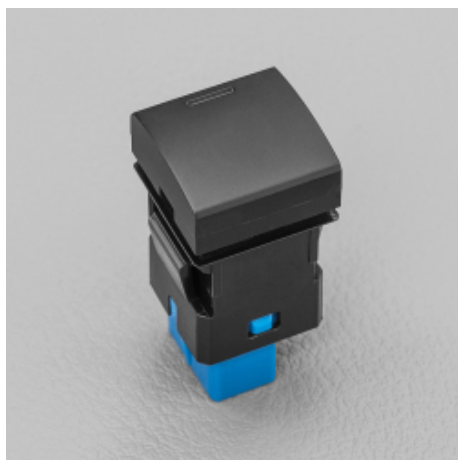
**Référence : JTV7166T-25G**Prix : **144,00 € TTC/PIECE****ECLAIRAGE & ENERGIE****ACCESSOIRES ÉLECTRIQUES****CACHE POUR PLATINE INTÉGRÉE AU TABLEAU  
DE BORD**

Cache vendu à l'unité pour la platine interrupteur accessoires pour Ford Ranger PX2, PX3 et Raptor ainsi que Toyota Land Cruiser série 7 2024+ carré 22 x 22 mm

**Référence : SQUARE-CACHE**Prix : **6,00 € TTC/PIECE****FAISCEAU DE RECUPERATION 12V PLEIN PHARE  
H4 UNIVERSEL**

L'adaptateur se branche entre l'ampoule et la prise h4 de votre véhicule. Vous pouvez donc récupérer du courant 12v via les pleins phares.

**Référence : WIRPIGGY-H4**Prix : **23,00 € TTC/PIECE**

EQUIPEMENTS POUR TOYOTA HZJ/GRJ/GDJ/VDJ 78/79 1999-



### FAISCEAU PRÉ-CABLÉ AVEC PRISE OEM POUR FEUX KAYMAR SUR TOYOTA LANDCRUISER 76 78 79

Avec prise origine Faisceau pré-cablé avec prise d'origine OEM pour ajouter les feux à led dans le pare chocs arrière Kaymar sur Toyota Land Cruiser 76 78

Référence : **K6114**  
Prix : **108,00 € TTC/PIECE**



### INTERRUPTEUR ACCESSOIRE BARRE LED POUR PLATINE INTÉGRÉE AU TABLEAU DE BORD

Interrupteur vendu à l'unité pour la platine interrupteur accessoires pour Ford Ranger PX2, PX3 et Raptor ainsi que Toyota Land cruiser série 7 2024+ interrupteur carré 22 x 22 mm fourni avec la contre-broche caractéristiques : rétroéclairage arrière à Led bleu glacier (couleur origine des interrupteurs Ford) le voyant supérieur vert est actif lorsque l'alimentation est allumée l'impression gravée au laser ne s'effacera pas avec l'utilisation

Référence : **SQUARE-BAR**  
Prix : **39,00 € TTC/PIECE**



### INTERRUPTEUR ACCESSOIRE BLOCAGE ARRIERE POUR PLATINE INTÉGRÉE AU TABLEAU DE BORD

Interrupteur vendu à l'unité pour la platine interrupteur accessoires pour Ford Ranger PX2, PX3 et Raptor ainsi que Toyota Land cruiser série 7 2024+ interrupteur carré 22 x 22 mm fourni avec la contre-broche caractéristiques : rétroéclairage arrière à Led bleu glacier (couleur origine des interrupteurs Ford) le voyant supérieur vert est actif lorsque l'alimentation est allumée l'impression gravée au laser ne s'effacera pas avec l'utilisation

Référence : **SQUARE-REAR-DIFF**  
Prix : **39,00 € TTC/PIECE**

EQUIPEMENTS POUR TOYOTA HZJ/GRJ/GDJ/VDJ 78/79 1999-



### INTERRUPTEUR ACCESSOIRE COMPRESSEUR POUR PLATINE INTÉGRÉE AU TABLEAU DE BORD

Interrupteur vendu à l'unité pour la platine interrupteur accessoires pour Ford Ranger PX2, PX3 et Raptor ainsi que Toyota Land Cruiser série 7 2024+ interrupteur carré 22 x 22 mm fourni avec la contre-broche caractéristiques : rétroéclairage arrière à Led bleu glacier (couleur origine des interrupteurs Ford) le voyant supérieur vert est actif lorsque l'alimentation est allumée l'impression gravée au laser ne s'effacera pas avec l'utilisation

Référence : **SQUARE-COMPRESSOR**

Prix : **39,00 € TTC/PIECE**



### INTERRUPTEUR ACCESSOIRE ECLAIRAGE BARRE LED POUR TOYOTA

PRINCIPALES CARACTÉRISTIQUES Rétroéclairage LED bleu La lumière supérieure est active lorsque l'alimentation est allumée La lumière inférieure est active lorsque les lumières du tableau de bord sont allumées L'impression gravée au laser garantit que notre impression ne s'effacera jamais avec l'utilisation. Évalué à 3A sur 12v Excellente conception de correspondance OEM Voltmètre USB de type court - Courant de sortie: 2,5a+ Double USB de type court - Courant...

Référence : **TALL-TOY-BAR**

Prix : **39,00 € TTC/PIECE**



### INTERRUPTEUR ACCESSOIRE ECLAIRAGE POUR TOYOTA

PRINCIPALES CARACTÉRISTIQUES Rétroéclairage LED bleu La lumière supérieure est active lorsque l'alimentation est allumée La lumière inférieure est active lorsque les lumières du tableau de bord sont allumées L'impression gravée au laser garantit que notre impression ne s'effacera jamais avec l'utilisation. Évalué à 3A sur 12v Excellente conception de correspondance OEM Voltmètre USB de type court - Courant de sortie: 2,5a+ Double USB de type court - Courant...

Référence : **TALL-TOY-RGHT**

Prix : **39,00 € TTC/PIECE**

EQUIPEMENTS POUR TOYOTA HZJ/GRJ/GDJ/VDJ 78/79 1999-



### INTERRUPTEUR ACCESSOIRE FEUX DE RECUL POUR TOYOTA

PRINCIPALES CARACTÉRISTIQUES Rétroéclairage LED bleu La lumière supérieure est active lorsque l'alimentation est allumée La lumière inférieure est active lorsque les lumières du tableau de bord sont allumées L'impression gravée au laser garantit que notre impression ne s'effacera jamais avec l'utilisation. Évalué à 3A sur 12v Excellente conception de correspondance OEM Voltmètre USB de type court - Courant de sortie: 2,5a+ Double USB de type court - Courant...

Référence : TALL-TOY-REAR

Prix : 39,00 € TTC/PIECE



### INTERRUPTEUR ACCESSOIRE LUMIERE POUR PLATINE INTÉGRÉE AU TABLEAU DE BORD

Interrupteur vendu à l'unité pour la platine interrupteur accessoires pour Ford Ranger PX2, PX3 et Raptor ainsi que Toyota Land cruiser série 7 2024+ interrupteur carré 22 x 22 mm fourni avec la contre-broche caractéristiques : rétroéclairage arrière à Led bleu glacier (couleur origine des interrupteurs Ford) le voyant supérieur vert est actif lorsque l'alimentation est allumée l'impression gravée au laser ne s'effacera pas avec l'utilisation

Référence : SQUARE-SIDE

Prix : 39,00 € TTC/PIECE



### INTERRUPTEUR ACCESSOIRE PHARE DE TRAVAIL POUR PLATINE INTÉGRÉE AU TABLEAU DE BORD

Interrupteur vendu à l'unité pour la platine interrupteur accessoires pour Ford Ranger PX2, PX3 et Raptor ainsi que Toyota Land Cruiser série 7 2024+ interrupteur carré 22 x 22 mm fourni avec la contre-broche caractéristiques : rétroéclairage arrière à Led bleu glacier (couleur origine des interrupteurs Ford) le voyant supérieur vert est actif lorsque l'alimentation est allumée l'impression gravée au laser ne s'effacera pas avec l'utilisation

Référence : SQUARE-WORK

Prix : 39,00 € TTC/PIECE

EQUIPEMENTS POUR TOYOTA HZJ/GRJ/GDJ/VDJ 78/79 1999-



### INTERRUPTEUR ACCESSOIRE TREUIL POUR PLATINE INTÉGRÉE AU TABLEAU DE BORD

Interrupteur vendu à l'unité pour la platine interrupteur accessoires pour Ford Ranger PX2, PX3 et Raptor ainsi que Toyota Land Cruiser série 7 2024+ interrupteur carré 22 x 22 mm fourni avec la contre-broche caractéristiques : rétroéclairage arrière à Led bleu glacier (couleur origine des interrupteurs Ford) le voyant supérieur vert est actif lorsque l'alimentation est allumée l'impression gravée au laser ne s'effacera pas avec l'utilisation

Référence : **SQUARE-WINCH**

Prix : **39,00 € TTC/PIECE**



### KIT DE MONTAGE DE BATTERIE SLIMLINE100 ARB POUR TOYOTA LAND CRUISER 79 DOUBLE CABINE 2012+

Kit de montage spécifique au Toyota LC 79 DC après 2012 pour installer la batterie ARB Slimline 100. Sortie été 2025 Câble d'entrée alternateur inclus. Il existe plusieurs kits de montage disponibles pour faciliter l'installation dans les véhicules les plus courants. Chaque kit de montage comprend un faisceau de câbles protégé par fusible d'entrée d'alternateur. Voici les caractéristiques et les avantages des kits de montage : Support plié en acier de 3 mm : construction durable et...

Référence : **SLB12010**

Prix : **415,00 € TTC/KIT**



### PORT USB POUR PLATINE INTÉGRÉE AU TABLEAU DE BORD

port vendu à l'unité pour la platine interrupteur accessoires pour Ford Ranger PX2, PX3 et Raptor ainsi que Toyota Land cruiser série 7 2024+ port carré 22 x 22 mm fourni avec la contre-broche caractéristiques : rétroéclairage arrière à Led bleu glacier (couleur origine des interrupteurs Ford) l'impression gravée au laser ne s'effacera pas avec l'utilisation

Référence : **SQUARE-USB**

Prix : **39,00 € TTC/PIECE**

EQUIPEMENTS POUR TOYOTA HZJ/GRJ/GDJ/VDJ 78/79 1999-

**REGULATEUR DE VITESSE E-CRUISE II CAN POUR  
TOYOTA LAND CRUISER GRJ V6 4.0L et VDJ V8  
4.5L 2020+**

Ce régulateur de vitesse est parfaitement adapté pour les Toyota Land Cruiser GRJ V6 4.0L essence et VDJ V8 4.5L diesel 76 78 79. Existe en version 70e anniversaire. Réglez votre consommation et évitez les PV grâce au confort du régulateur de vitesse sur votre GRJ76, GRJ78, GRJ79 ou VDJ76, VDJ78 ou VDJ79. L'installation peut être réalisée dans notre atelier de Mulhouse pour vous garantir un parfait branchement et fonctionnement de votre régulateur de vitesse. Un levier de commande sera ajouté...

**Référence : 1605819****Prix : 660,00 € TTC/PIECE****INTERFACE LINX ARB****KIT DE MONTAGE VEHICULE POUR INTERFACE  
ARB LINX - KIT 5**

Kit de montage permettant de positionner l'écran mobile LINX de manière pratique et discrète à la portée du conducteur, offrant ainsi une vue dégagée sur la route. Kit spécifique aux véhicules suivants: Toyota HZJ79

**Référence : 7450113****Prix : 34,00 € TTC/KIT****KIT D'ÉCLAIRAGE SPÉCIFIQUE VÉHICULE**

EQUIPEMENTS POUR TOYOTA HZJ/GRJ/GDJ/VDJ 78/79 1999-



## KIT ECLAIRAGE LED LAZER LONGUE PORTEE ST4 EVOLUTION AVEC INTEGRATION A LA CALANDRE POUR TOYOTA LAND CRUISER SERIE 7 (2007+)

Kit calandre Toyota Land Cruiser Série 7 (2007+) Rien n'est plus synonyme de longévité et de fiabilité que le HILUX, le LANDCRUISER et le RAV4, et il en va de même pour nos kits d'intégration de calandre sur mesure. Un design exceptionnel, des performances supérieures et une qualité de fabrication garantissant des années d'utilisation sans problème. La gamme est complétée par des solutions de montage sur le toit. Ce qui est inclus : - x2 feux LED Haute Performance...

### Informations Techniques :

*DONNEES POUR 1x ST4 Evolution Gamme: ST-Evolution Voltage: 9-32V Poids: 0.67 kg Durée de vie des LEDs: 50 000 heures Puissance lumineuse: 4136 Lm Température de couleur: 5000K Nombre de LEDs: 4 Consommation: 47 Watts Ampérage: 3.3 Amps Certification ECE: ECE R112 DONNEE PHOTOMETRIQUE Angle de faisceau horizontal: 28° 0.25 lx: 555 metres 0.50 lx: 393 metres 1 lx: 278 metres 3 lx: 160 metres*

**Référence : LAGK-LC70-01K**

Prix : **660,00 € TTC/KIT**



## OPTIQUE / PHARE LED VISION-X VORTEX 7" VISION-X NOIR MAT

Le Vortex est un projecteur full LED homologué ECE, il est doté de feu de position, feu dirune (halo de led circulaire) et fonction codes et phares En outre au niveau des performances il offre bien plus de visibilité que ses concurrents, notamment grâce à ses deux petites led devant qui couvre l'avant du véhicule et qui empêche les zones dites "noires" ces optiques se montent en remplacement des optiques d'origines halogènes qui équipent tous les véhicules à feux ronds 7 pouces (exemples :...)

**Référence : XIL-7RELFMBKIT**

Prix : **980,00 € TTC/PAIRE**

EQUIPEMENTS POUR TOYOTA HZJ/GRJ/GDJ/VDJ 78/79 1999-



### OPTIQUE / PHARE LED VISION-X VORTEX 7" VISION-X NOIR/CHROME

Le Vortex est un projecteur full LED homologué ECE, il est doté de feu de position, feu dirune (halo de led circulaire) et fonction codes et phares En outre au niveau des performances il offre bien plus de visibilité que ses concurrents, notamment grâce à ses deux petites led devant qui couvre l'avant du véhicule et qui empêche les zones dites "noires" ces optiques se montent en remplacement des optiques d'origines halogènes qui équipent tous les véhicules à feux ronds 7 pouces (exemples :...

Référence : XIL-7RELBKIT

Prix : 980,00 € TTC/PAIRE

## KIT DE CONVERSION ÉCLAIRAGE



### OPTIQUE / PHARE LED VISION-X VORTEX 7" VISION-X NOIR MAT

Le Vortex est un projecteur full LED homologué ECE, il est doté de feu de position, feu dirune (halo de led circulaire) et fonction codes et phares En outre au niveau des performances il offre bien plus de visibilité que ses concurrents, notamment grâce à ses deux petites led devant qui couvre l'avant du véhicule et qui empêche les zones dites "noires" ces optiques se montent en remplacement des optiques d'origines halogènes qui équipent tous les véhicules à feux ronds 7 pouces (exemples :...

Référence : XIL-7RELFMBKIT

Prix : 980,00 € TTC/PAIRE



### OPTIQUE / PHARE LED VISION-X VORTEX 7" VISION-X NOIR/CHROME

Le Vortex est un projecteur full LED homologué ECE, il est doté de feu de position, feu dirune (halo de led circulaire) et fonction codes et phares En outre au niveau des performances il offre bien plus de visibilité que ses concurrents, notamment grâce à ses deux petites led devant qui couvre l'avant du véhicule et qui empêche les zones dites "noires" ces optiques se montent en remplacement des optiques d'origines halogènes qui équipent tous les véhicules à feux ronds 7 pouces (exemples :...

Référence : XIL-7RELBKIT

Prix : 980,00 € TTC/PAIRE

EQUIPEMENTS POUR TOYOTA HZJ/GRJ/GDJ/VDJ 78/79 1999-

## PHARES & LONGUES-PORTÉES

### ACCESSOIRES MONTAGE LONGUES-PORTÉES



#### FAISCEAU DE RECUPERATION 12V PLEIN PHARE H4 UNIVERSEL

L'adaptateur se branche entre l'ampoule et la prise h4 de votre véhicule. Vous pouvez donc récupérer du courant 12v via les pleins phares.

Référence : WIRPIGGY-H4  
Prix : 23,00 € TTC/PIECE

### FEUX DE TRAVAIL



#### KIT DE FEU ANTIBROUILLARD LED POUR PARE CHOC ARB

Kit de feu antibrouillard LED pour pare choc ARB Se monte sur : TOYOTA LAND CRUISER HZJ 7 2007+

Référence : 3500910  
Prix : 200,00 € TTC/KIT

### PHARES ET LONGUES-PORTÉES



#### KIT DE FEU ANTIBROUILLARD LED POUR PARE CHOC ARB

Kit de feu antibrouillard LED pour pare choc ARB Se monte sur : TOYOTA LAND CRUISER HZJ 7 2007+

Référence : 3500910  
Prix : 200,00 € TTC/KIT

EQUIPEMENTS POUR TOYOTA HZJ/GRJ/GDJ/VDJ 78/79 1999-



## **KIT ECLAIRAGE LED LAZER LONGUE PORTEE ST4 EVOLUTION AVEC INTEGRATION A LA CALANDRE POUR TOYOTA LAND CRUISER SERIE 7 (2007+)**

Kit calandre Toyota Land Cruiser Série 7 (2007+) Rien n'est plus synonyme de longévité et de fiabilité que le HILUX, le LANDCRUISER et le RAV4, et il en va de même pour nos kits d'intégration de calandre sur mesure. Un design exceptionnel, des performances supérieures et une qualité de fabrication garantissant des années d'utilisation sans problème. La gamme est complétée par des solutions de montage sur le toit. Ce qui est inclus : - x2 feux LED Haute Performance...

### **Informations Techniques :**

*DONNEES POUR 1x ST4 Evolution Gamme: ST-Evolution Voltage: 9-32V Poids: 0.67 kg Durée de vie des LEDs: 50 000 heures Puissance lumineuse: 4136 Lm Température de couleur: 5000K Nombre de LEDs: 4 Consommation: 47 Watts Ampérage: 3.3 Amps Certification ECE: ECE R112 DONNEE PHOTOMETRIQUE Angle de faisceau horizontal: 28° 0.25 lx: 555 metres 0.50 lx: 393 metres 1 lx: 278 metres 3 lx: 160 metres*

**Référence : LAGK-LC70-01K**  
Prix : **660,00 € TTC/KIT**

## NAVIGATION & COMMUNICATION

### CAMÉRA & RADAR DE REcul



## **AUTORADIO ANDROID AUTO / CARPLAY 9 POUCHES POUR TOYOTA LAND CRUISER SERIE 7 J71/76/78/79 2024+**

Livré avec tous les accessoires esthétiques et de montage. Ce poste de radio remplace le poste de radio d'origine pour offrir à votre Toyota série 7 facelift 2024+ un système sonore de qualité avec une connexion wifi qui vous permettra d'avoir toujours vos cartes de navigation à jour. Écran tactile 1280x720, Bluetooth, WiFi, GPS, MAB et MAB+ Emplacement Sim 4G sortie audio 4x45w Processor : Octacore Apple Carplay SANS FIL Android Auto SANS FIL Les cartes du système de navigation...

### **Informations Techniques :**

*Configuration X9C : Système d'exploitation Android 12 Connexion WiFi intégrée 2,5/5 GHz Internet da Wi-Fi / HotSpot + Slot SIM 4G Bluetooth Processeur 8 cœurs Mémoire vive 4 GB Mémoire 64 GO Dimension de l'écran 9" Puissance de sortie 4 x 45 Navigation europe USB DAB+ Intégré avec antenne fournie dans l'emballage RCA 4 PRE + SUB Page d'accueil (disposition des couleurs et des icônes) CarPlay/AndroidAuto Carplay et Android Auto "wireless"*

**Référence : JF-009-X9C-LC24**  
Prix : **649,00 € TTC/PIECE**

EQUIPEMENTS POUR TOYOTA HZJ/GRJ/GDJ/VDJ 78/79 1999-

GPS

GPS



### AUTORADIO ANDROID AUTO / CARPLAY 9 POUCES POUR TOYOTA LAND CRUISER SERIE 7 J71/76/78/79 2007-2023

pour tableau de bord avec petite horloge, pas de commande au volant Livré avec tous les accessoires esthétiques et de montage. Ce poste de radio remplace le poste de radio d'origine pour offrir à votre Toyota série 7 d'avant 2023 un système sonore de qualité avec une connexion wifi qui vous permettra d'avoir toujours vos cartes de navigation à jour. Écran tactile 1280x720, Bluetooth, WiFi, GPS, MAB et MAB+ Emplacement Sim 4G sortie audio 4x45w Processor : Octacore Apple...

#### Informations Techniques :

Configuration X9C : Système d'exploitation Android 12 Connexion WiFi intégrée 2,5/5 GHz Internet da Wi-Fi / HotSpot + Slot SIM 4G Bluetooth Processeur 8 cœurs Mémoire vive 4 GB Mémoire 64 GO Dimension de l'écran 9" Puissance de sortie 4 x 45 Navigation europe USB DAB+ Intégré avec antenne fournie dans l'emballage RCA 4 PRE + SUB Page d'accueil (disposition des couleurs et des icônes) CarPlay/AndroidAuto Carplay et Android Auto "wireless"

Référence : JF-009-X9C-LC07

Prix : 649,00 € TTC/PIECE



### AUTORADIO ANDROID AUTO / CARPLAY 9 POUCES POUR TOYOTA LAND CRUISER SERIE 7 J71/76/78/79 2024+

Livré avec tous les accessoires esthétiques et de montage. Ce poste de radio remplace le poste de radio d'origine pour offrir à votre Toyota série 7 facelift 2024+ un système sonore de qualité avec une connexion wifi qui vous permettra d'avoir toujours vos cartes de navigation à jour. Écran tactile 1280x720, Bluetooth, WiFi, GPS, MAB et MAB+ Emplacement Sim 4G sortie audio 4x45w Processor : Octacore Apple Carplay SANS FIL Android Auto SANS FIL Les cartes du système de navigation...

#### Informations Techniques :

Configuration X9C : Système d'exploitation Android 12 Connexion WiFi intégrée 2,5/5 GHz Internet da Wi-Fi / HotSpot + Slot SIM 4G Bluetooth Processeur 8 cœurs Mémoire vive 4 GB Mémoire 64 GO Dimension de l'écran 9" Puissance de sortie 4 x 45 Navigation europe USB DAB+ Intégré avec antenne fournie dans l'emballage RCA 4 PRE + SUB Page d'accueil (disposition des couleurs et des icônes) CarPlay/AndroidAuto Carplay et Android Auto "wireless"

Référence : JF-009-X9C-LC24

Prix : 649,00 € TTC/PIECE

EQUIPEMENTS POUR TOYOTA HZJ/GRJ/GDJ/VDJ 78/79 1999-



## AUTORADIO ANDROID AUTO / CARPLAY 9 POUCES POUR TOYOTA LAND CRUISER SERIE 70 2007-2023

Pour véhicule équipé d'une grande horloge et pas de commande au volant Livré avec tous les accessoires esthétiques et de montage. Ce poste de radio remplace le poste de radio d'origine pour offrir à votre Toyota série 7 2020-2023 un système sonore de qualité avec une connexion wifi qui vous permettra d'avoir toujours vos cartes de navigation à jour. Écran tactile 1280x720, Bluetooth, WiFi, GPS, MAB et MAB+ Emplacement Sim 4G sortie audio 4x45w Processor : Octacore Apple Carplay...

### Informations Techniques :

*Configuration X9C : Système d'exploitation Android 12 Connexion WiFi intégrée 2,5/5 GHz Internet da Wi-Fi / HotSpot + Slot SIM 4G Bluetooth Processeur 8 cœurs Mémoire vive 4 GB Mémoire 64 GO Dimension de l'écran 9" Puissance de sortie 4 x 45 Navigation europe USB DAB+ Intégré avec antenne fournie dans l'emballage RCA 4 PRE + SUB Page d'accueil (disposition des couleurs et des icônes) CarPlay/AndroidAuto Carplay et Android Auto "wireless"*

**Référence : JF-039TL-X9C**

Prix : **649,00 € TTC/PIECE**

## PERFORMANCE & OPTIMISATION

### COMPÉTITION

#### ACCESSOIRES COMPÉTITION



## BAVETTES BLANCHE SEMI-RIGIDES 328x498

Vendu à la paire. Bavettes blanches. Dimensions : 345x495mm. Couleur blanche. Epaisseur : 2mm. Silencieuses aux impacts, ne flottent pas avec la vitesse, facile à retailler / adapter.

**Référence : ACBA014**

Prix : **20,00 € TTC/PAIRE**

## EQUIPEMENTS POUR TOYOTA HZJ/GRJ/GDJ/VDJ 78/79 1999-

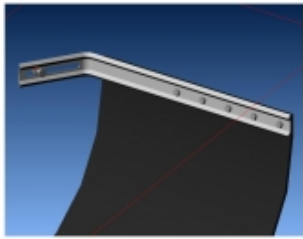

### KIT DE MONTAGE BAVETTES

Vendu à la paire. Kit complet pour réaliser avec facilité la fixation sur le véhicule de 2 bavettes grâce à deux équerres zinguées. Kit livré complet avec visserie et notice.

**Référence : ACBA113**  
Prix : **26,00 € TTC/PAIRE**



### KIT SANGLES MONTAGE BAVETTES

Vendu à la paire. Kit de sangles grises permettant de relever à volonté les bavettes de votre véhicule. Kit complet pour une paire de bavette : Cames à griffe, sangle, équerres de renfort, visserie, notice.

**Référence : ACBA112**  
Prix : **26,00 € TTC/PAIRE**

## DURITES & REFROIDISSEMENT

### REFROIDISSEMENT



### RADIATEUR EN ALUMINIUM HD TERRAIN TAMER TOYOTA HZJ/78/79 APRES 2007

RADIATEUR HD TERRAIN TAMER - Conception sans soudure - Support en acier inoxydable - Réservoir en aluminium - Offre une plus grande capacité de refroidissement Radiateur à usage intensif est un système de refroidissement spécialisé conçu pour résister aux contraintes et à l'usure supplémentaires courantes dans les véhicules tout-terrain. Il a une capacité accrue pour transporter la chaleur supplémentaire produite dans des conditions intenses, tout en offrant des performances de ...

#### Informations Techniques :

*livrés complets avec des supports de montage en acier et améliorent la capacité de refroidissement de leur homologue d'origine de 8% avec à la fois un pas plus étroit et un nombre de tubes plus élevé. Dotés d'une conception de réservoir en aluminium entièrement pressé et fusionné, on pense qu'ils sont les seuls radiateurs actuellement sur le marché qui ne sont pas soudés. Cela offre une résistance supérieure contrairement aux unités soudées, qui sont sujettes à la fissuration au...*

**Référence : 16400-17400TT**  
Prix : **1 127,00 € TTC/PIECE**

EQUIPEMENTS POUR TOYOTA HZJ/GRJ/GDJ/VDJ 78/79 1999-



## RADIATEUR EN ALUMINIUM HD TERRAIN TAMER TOYOTA HZJ70/73/74/75/78/79 1990-2007

RADIATEUR HD TERRAIN TAMER - Conception sans soudure - Support en acier inoxydable - Réservoir en aluminium - Offre une plus grande capacité de refroidissement Radiateur à usage intensif est un système de refroidissement spécialisé conçu pour résister aux contraintes et à l'usure supplémentaires courantes dans les véhicules tout-terrain. Il a une capacité accrue pour transporter la chaleur supplémentaire produite dans des conditions intenses, tout en offrant des performances de ...

### Informations Techniques :

*livrés complets avec des supports de montage en acier et améliorent la capacité de refroidissement de leur homologue d'origine de 8% avec à la fois un pas plus étroit et un nombre de tubes plus élevé. Dotés d'une conception de réservoir en aluminium entièrement pressé et fusionné, on pense qu'ils sont les seuls radiateurs actuellement sur le marché qui ne sont pas soudés. Cela offre une résistance supérieure contrairement aux unités soudées, qui sont sujettes à la fissuration au fil du...*

**Référence : 16400-17070/1TT**

**Prix : 1 019,00 € TTC/PIECE**

## ECHAPPEMENTS



## COLLECTEUR 6 EN 2 ACIER POUR TOYOTA HZJ73/74/75/78/79 6 CYLINDRES DIESEL

Grâce à un meilleur écoulement des gaz d'échappement, ce collecteur vous permettra d'augmenter le couple de votre moteur. Ceci peut s'avérer très utile lors d'un raid quand vous êtes dans le sable, sur des routes de montagne ou encore quand votre véhicule est chargé.

**Référence : PCKHZJ7**

**Prix : 1 190,00 € TTC/PIECE**

EQUIPEMENTS POUR TOYOTA HZJ/GRJ/GDJ/VDJ 78/79 1999-

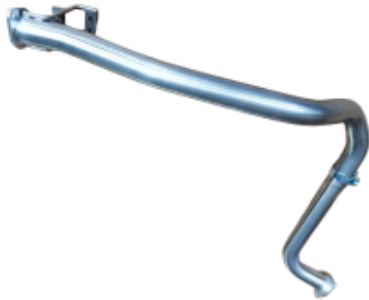

**ECHAPPEMENT INOX : INTERMEDIAIRE EN 2 PARTIES POUR TOYOTA LAND CRUISER HZJ75 DE 1991-1999 ET HZJ78 DE 1999- 4.2L D 130HP**

Référence : TOYO196  
Prix : 474,00 € TTC/PIECE

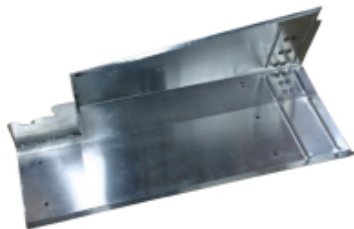

**ECHAPPEMENT INOX : PROTECTIONS THERMIQUES POUR LIGNE RAID POUR TOYOTA LAND CRUISER HZJ75 DE 1991-1999 ET HZJ78 DE 1999- 4.2L D**

Référence : TOYO170  
Prix : 387,00 € TTC/PIECE

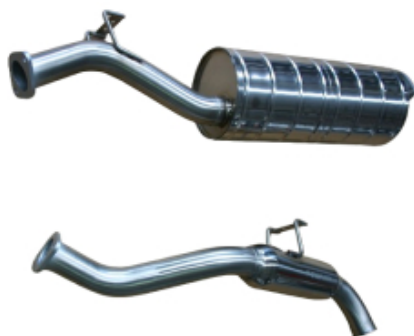

**ECHAPPEMENT INOX : SILENCIEUX CENTRAL ET TUBE ARRIERE AVEC RESONATEUR POUR TOYOTA LAND CRUISER HZJ75 DE 1991-1999 ET HZJ78/79 DE 1999- 4.2L / TOYOTA LAND CRUISER GRJ76/78**

Ce système intermédiaire, en collaboration avec l'un des principaux fabricants de cellules 4x4 en France, offre plusieurs options de sortie terminale en fonction de l'équipement. Le silencieux central est méticuleusement conçu avec des chambres internes, des volumes et des passages optimisés pour tirer le meilleur parti de la puissance du moteur. Fabriqué entièrement en acier inoxydable à l'intérieur et à l'extérieur, ce silencieux est conçu pour durer toute la durée de vie du véhicule. Il...

**Informations Techniques :**

Garantie : Couverture complète de 5 ans contre tous les défauts de fabrication. Modèle : LAND CRUISER Types compatibles : HZJ75, HZJ79, HZJ78, GRJ76, GRJ78, Années compatibles : 1991, 1992, 1993, 1994, 1995, 1996, 1997, 1998, 1999, 2000, 2001, 2002, 2003, 2004, 2005, 2006, 2007, 2008, 2009, 2010, 2011, 2012, 2013, 2014, 2015, 2016, 2017, 2018, 2019, 2020, 2021, 2022 Châssis : Conçu pour les modèles à châssis long. Matériau : Fabriqué en acier inoxydable 304L recuit pour une durabilité...

Référence : TOYO181  
Prix : 1 383,00 € TTC/PIECE

**ECHAPPEMENT INOX : SILENCIEUX CENTRAL ET  
TUBE ARRIERE AVEC RESONATEUR TOYOTA LC  
GRJ 78 2010+**

Cet intermédiaire avec silencieux et tube arrière plus résonateur a été conçu en collaboration avec l'un des plus grands constructeurs Français de cellules 4x4. Plusieurs options possibles pour la sortie terminale suivant l'équipement. Le silencieux central est conçu avec des chambres internes, les volumes et les passages sont calculés par rapport au souffle moteur pour un rendement optimal. Entièrement réalisé en inox (extérieur et intérieur), ce silencieux durera toute la vie du...

**Informations Techniques :**

*Garantie tous défauts de fabrication 5 ans Modèle LAND CRUISER  
Type GRJ78 Année 2014 Chassis Long INOX 304L recuit Diamètre  
du tube 63,5 mm X 1,5 mm Soudures 316L sous gaz neutre (azote)*

**Référence : TOYO214****Prix : 1 494,00 € TTC/PIECE****ECHAPPEMENT INOX : SILENCIEUX CENTRAL ET  
TUBE ARRIERE AVEC RESONATEUR TOYOTA LC  
GRJ79 2010+**

Cet intermédiaire avec silencieux et tube arrière plus résonateur a été conçu en collaboration avec l'un des plus grands constructeurs Français de cellules 4x4. Plusieurs options possibles pour la sortie terminale suivant l'équipement. Le silencieux central est conçu avec des chambres internes, les volumes et les passages sont calculés par rapport au souffle moteur pour un rendement optimal. Entièrement réalisé en inox (extérieur et intérieur), ce silencieux durera toute la vie du...

**Informations Techniques :**

*Garantie tous défauts de fabrication 5 ans Modèle LAND CRUISER  
Type GRJ79 Année 2015 Chassis Long INOX 304L recuit Diamètre  
du tube 63,5 mm X 1,5 mm Soudures 316L sous gaz neutre (azote)*

**Référence : TOYO215****Prix : 1 494,00 € TTC/PIECE**



### **ECHAPPEMENT INOX : SILENCIEUX CENTRAL SPORT ET TUBE ARRIERE AVEC RESONATEUR TOYOTA LC GRJ 78 2010+**

Pour les amateurs de performance et de sonorité sportive, cet intermédiaire avec silencieux sport et tube arrière est une nouveauté de Tecinox. Le Toyo216 est un silencieux de type mixte: une première partie est constituée d'un pot de détente qui emprisonne les ondes sonores graves et diminue la température de l'échappement, la deuxième partie du silencieux est de type absorption pour libérer le flux des gaz. L'ensemble reçoit une double enveloppe afin d'éliminer les vibrations ainsi que des...

#### **Informations Techniques :**

*Garantie tous défauts de fabrication 5 ans Modèle LAND CRUISER  
Type GRJ78 Année 2022 Chassis Long INOX 304L recuit Diamètre  
du tube 63,5 mm X 1,5 mm Soudures 316L sous gaz neutre (azote)  
Orientation du tube de sortie arrière vers le bas*

**Référence : TOYO216**

**Prix : 1 494,00 € TTC/PIECE**



### **ECHAPPEMENT INOX : SILENCIEUX CENTRAL SPORT ET TUBE ARRIERE AVEC RESONATEUR TOYOTA LC GRJ79 2010+**

Pour les amateurs de performance et de sonorité sportive, cet intermédiaire avec silencieux sport et tube arrière est une nouveauté de Tecinox. Le Toyo216 est un silencieux de type mixte: une première partie est constituée d'un pot de détente qui emprisonne les ondes sonores graves et diminue la température de l'échappement, la deuxième partie du silencieux est de type absorption pour libérer le flux des gaz. L'ensemble reçoit une double enveloppe afin d'éliminer les vibrations ainsi que des...

#### **Informations Techniques :**

*Garantie tous défauts de fabrication 5 ans Modèle LAND CRUISER  
Type GRJ76 Année 2022 Chassis Long INOX 304L recuit Diamètre  
du tube 63,5 mm X 1,5 mm Soudures 316L sous gaz neutre (azote)  
Orientation du tube de sortie arrière vers le côté*

**Référence : TOYO217**

**Prix : 1 494,00 € TTC/PIECE**

EQUIPEMENTS POUR TOYOTA HZJ/GRJ/GDJ/VDJ 78/79 1999-



**ECHAPPEMENT INOX : SORTIE LATERALE, APRES COLLECTEUR (moteur origine), (2 pièces) POUR TOYOTA LAND CRUISER HZJ78 DE 1999- 4.2L D**

Cette ligne complète en sortie latérale (composée de deux parties) possède un tube primaire avec son flexible tout inox et 3 silencieux (dont 1 pour la détente et deux pour créer un volume d'absorption/contrepression). Créé dans les atelier de Tecinox en 2008, cette ligne a connu tout de suite un grand succès en raison du son gain de place et de puissance. Le niveau sonore est relativement fort. ligne d'échappement comprenant : la sortie latérale après le collecteur Pour Toyota...

**Référence : TOYO125**  
Prix : **2 718,00 € TTC/PIECE**



**ECHAPPEMENT INOX : SORTIE LATERALE, APRES TURBO (moteur HDJ80), (2 pièces) POUR TOYOTA LAND CRUISER HZJ78 DE 1999- 4.2L D**

Cette ligne complète en sortie latérale (composée de deux parties) possède un tube primaire avec son flexible tout inox et 3 silencieux (dont 1 pour la détente et deux pour créer un volume d'absorption/contrepression). Créé dans les atelier de Tecinox en 2008, cette ligne a connu tout de suite un grand succès en raison du son gain de place et de puissance. ligne d'échappement comprenant : la sortie latérale après le TURBO Pour Toyota HZJ78 (Convient pour les véhicules modifiés...

**Référence : TOYO126**  
Prix : **2 718,00 € TTC/PIECE**



**ECHAPPEMENT INOX : TUBE PRIMAIRE FLEX & POT DE DETENTE (moteur origine) POUR TOYOTA LAND CRUISER HZJ74/78/79 DE 1999+ ET HZJ75 DE 1991-1999 4.2L D**

**Référence : TOYO177**  
Prix : **769,00 € TTC/PIECE**

EQUIPEMENTS POUR TOYOTA HZJ/GRJ/GDJ/VDJ 78/79 1999-



**ECHAPPEMENT INOX : TUBE PRIMAIRE ET FLEX & POT DE DETENTE (moteur HDJ80) POUR TOYOTA LAND CRUISER HZJ74/78/79 DE 1999+ ET HZJ75 DE 1991-1999**

Le moteur de ce véhicule est (re)connu pour sa fiabilité et plein d'autres bonnes choses, seul hic : le bruit en échappement libéré ! Pour cette raison Tecinox a mis au point un système interne des silencieux bien réfléchi qui augmentent les performances tout en gardent un niveau sonore raisonnable. Cette nouvelle pièce en fait parti, en plus ils ont rajouté un flexible pour supprimer les vibrations entre le moteur et ligne d'échappement. Le montage se fait sans souci, car elle prend lieu...

**Référence : TOYO168**  
Prix : **601,00 € TTC/PIECE**



**LIGNE D'ECHAPPEMENT COMPLETE POUR TOYOTA LAND CRUISER GRJ79 V6 4.0L**

LIGNE D ECHAPPEMENT COMPLETE POUR TOYOTA LAND CRUISER GRJ79 V6 4.0L avec reservoir simple ou double

**Référence : ECHAPTOYGRJ79**  
Prix : **3 352,00 € TTC/KIT**



**LIGNE D'ECHAPPEMENT INOX COMPLETE POUR TOYOTA LAND CRUISER GRJ78 V6 4.0L**

LIGNE D ECHAPPEMENT COMPLETE POUR TOYOTA LAND CRUISER GRJ78 V6 4.0L, reservoir simple ou double

**Référence : ECHAPTOYGRJ78**  
Prix : **3 337,00 € TTC/KIT**

EQUIPEMENTS POUR TOYOTA HZJ/GRJ/GDJ/VDJ 78/79 1999-

**LIGNE D'ECHAPPEMENT INOX COMPLETE POUR  
TOYOTA LAND CRUISER GRJ78 V6 4.0L  
SILENCIEUX SPORT**

LIGNE D'ECHAPPEMENT COMPLETE POUR TOYOTA LAND CRUISER GRJ78 V6 4.0L, reservoir simple ou double? silencieux sport

**Référence : ECHAPTOYGRJ78SPORT**

Prix : **3 337,00 € TTC/KIT**

**LIGNE D'ECHAPPEMENT INOX COMPLETE POUR  
TOYOTA LAND CRUISER GRJ79 V6 4.0L**

LIGNE D'ECHAPPEMENT COMPLETE POUR TOYOTA LAND CRUISER GRJ79 V6 4.0L avec reservoir simple ou double

**Référence : ECHAPTOYGRJ79SPORT**

Prix : **3 352,00 € TTC/KIT**

**LIGNE ECHAPPEMENT INOX RAID EN SORTIE  
ARRIERE, APRES TUBE PRIMAIRE POUR TOYOTA  
LAND CRUISER HZJ75 DE 1991-1999 ET HZJ78 DE  
1999- 4.2L D**

**Référence : TOYO169**

Prix : **2 122,00 € TTC/PIECE**



### PAIRE DE DECATALYSEURS POUR TOYOTA LAND CRUISER GRJ78 / GRJ79 4.0L V6 2010+ (MODELE A RESERVOIR CENTRAL OU A DOUBLE RESERVOIR)

Ces tubes de suppression des catalyseurs gauche et droite sont installés après les pré-catalyseurs et leurs sondes respectives, préservant ainsi les paramètres de lecture des sondes et évitant ainsi la nécessité d'une reprogrammation. Vous bénéficierez d'une augmentation significative du couple et de la puissance, d'une réduction de la consommation de carburant, et d'un retour à un son mélodieux pour votre V6 4.0L. REMARQUE : Compatible avec les modèles GRJ équipés d'un réservoir central unique de...

#### Informations Techniques :

Garantie : 5 ans contre tous les défauts de fabrication  
Modèle : LAND CRUISER  
Type : GRJ78, GRJ79  
Années compatibles : 2010, 2011, 2012, 2013, 2014, 2015, 2016, 2017, 2018, 2019, 2020, 2021, 2022  
Châssis : Long  
Matériau : Acier inoxydable 304L recuit  
Diamètre du tube : 63,5 mm X 1,5 mm  
Soudures : Réalisées en acier inoxydable 316L sous gaz neutre (azote) pour une qualité supérieure.

Référence : TOYO200

Prix : 559,00 € TTC/PIECE



### PAIRE DE TUBES PRIMAIRES (GAUCHE ET DROITE) POUR TOYOTA LAND CRUISER GRJ78 4.0L V6 2010+ (MODELE A RESERVOIR CENTRAL 130L / 90L OU A DOUBLE RESERVOIR CENTRAL + ARRIERE)

Ces tubes primaires/intermédiaires sont conçus pour être installés après les deux décatayseurs (TOYO200) ou après les catalyseurs d'origine de votre véhicule. REMARQUE : Ils sont spécifiquement conçus pour s'adapter au modèle GRJ78 et sont compatibles avec les véhicules équipés d'un réservoir central unique de 130L ou 90L, ainsi qu'avec les modèles à double réservoir (central + arrière). En revanche, ils ne conviennent pas aux véhicules dotés d'un réservoir arrière unique de 90L.

#### Informations Techniques :

Garantie : 5 ans contre tous les défauts de fabrication  
Modèle : LAND CRUISER  
Type : GRJ78  
Années compatibles : 2010, 2011, 2012, 2013, 2014, 2015, 2016, 2017, 2018, 2019, 2020, 2021, 2022  
Châssis : Long  
Matériau : Acier inoxydable 304L recuit  
Diamètre du tube : 63,5 mm X 1,5 mm  
Soudures : Réalisées en acier inoxydable 316L sous gaz neutre (azote) pour une qualité supérieure.

Référence : TOYO201

Prix : 669,00 € TTC/PIECE



**PAIRE DE TUBES PRIMAIRES (GAUCHE ET DROITE) POUR TOYOTA LAND CRUISER GRJ79 4.0L V6 2010+ (MODELE A RESERVOIR CENTRAL 130L / 90L OU A DOUBLE RESERVOIR CENTRAL + ARRIERE)**

Ces tubes primaires/intermédiaires sont conçus pour être installés après les deux décatalyseurs (TOYO200) ou après les catalyseurs d'origine de votre véhicule. REMARQUE : Ils sont spécifiquement conçus pour s'adapter au modèle GRJ78 et sont compatibles avec les véhicules équipés d'un réservoir central unique de 130L ou 90L, ainsi qu'avec les modèles à double réservoir (central + arrière). En revanche, ils ne conviennent pas aux véhicules dotés d'un réservoir arrière unique de 90L.

**Informations Techniques :**

Garantie : 5 ans contre tous les défauts de fabrication  
Modèle : LAND CRUISER  
Type : GRJ79  
Années compatibles : 2010, 2011, 2012, 2013, 2014, 2015, 2016, 2017, 2018, 2019, 2020, 2021, 2022  
Châssis : Long  
Matériau : Acier inoxydable 304L recuit  
Diamètre du tube : 63,5 mm X 1,5 mm  
Soudures : Réalisées en acier inoxydable 316L sous gaz neutre (azote) pour une qualité supérieure.

Référence : TOYO203

Prix : 684,00 € TTC/PIECE



**RACCORD "Y" PIPE POUR TOYOTA LAND CRUISER GRJ78 / GRJ79 4.0L V6 2010+ (MODELE A RESERVOIR CENTRAL 130L / 90L OU A DOUBLE RESERVOIRS CENTRAL + ARRIERE)**

Ce raccord en forme de "Y" s'installe entre les deux tubes primaires et notre silencieux TOYO181. Il peut également servir de remplacement en cas de dommage de la pièce d'origine. REMARQUE : Compatible avec les modèles GRJ équipés d'un réservoir central unique de 130L ou 90L, ainsi qu'avec les modèles à double réservoir (central + arrière). Non compatible avec les modèles dotés d'un réservoir arrière unique de 90L.

**Informations Techniques :**

Garantie : 5 ans contre tous les défauts de fabrication  
Modèle : LAND CRUISER  
Type : GRJ78, GRJ79  
Années compatibles : 2010, 2011, 2012, 2013, 2014, 2015, 2016, 2017, 2018, 2019, 2020, 2021, 2022  
Châssis : Long  
Matériau : Acier inoxydable 304L recuit  
Diamètre du tube : 63,5 mm X 1,5 mm  
Soudures : Réalisées en acier inoxydable 316L sous gaz neutre (azote) pour une qualité supérieure.

Référence : TOYO202

Prix : 615,00 € TTC/PIECE

## EMBRAYAGE RENFORCÉ

EQUIPEMENTS POUR TOYOTA HZJ/GRJ/GDJ/VDJ 78/79 1999-



### KIT D'EMBRAYAGE FORTIFIE TERRAIN TAMER 563NM POUR TOYOTA GRJ 76/78/79 4.0 V6 ESSENCE

KIT D'EMBRAYAGE FORTIFIE TERRAIN TAMER POUR TOYOTA HILUX TOYOTA LAND CRUISER GRJ 76 78 79 L'embrayage Fortifié Terrain Tamer est la toute dernière innovation de la marque, venant s'ajouter à son large catalogue de kits d'embrayage standards et renforcés. Conçu et adapté pour les poids extrêmes et les motorisations des véhicules blindés, l'embrayage fortifié Terrain Tamer conviendra parfaitement aux véhicules ayant subi des modifications importantes de charge (ou l'embrayage est souvent le...

#### Informations Techniques :

Comprend: disque mécanisme butée roulement pilote centreur

Référence : **TTCK8907HP**  
Prix : **1 392,00 € TTC/PIECE**



### KIT D'EMBRAYAGE FORTIFIE TERRAIN TAMER 801NM POUR TOYOTA VDJ76/78/79 4.5TD

KIT D'EMBRAYAGE FORTIFIE TERRAIN TAMER POUR TOYOTA TOYOTA LAND CRUISER VDJ 76 78 79 4.5TD L'embrayage Fortifié Terrain Tamer est la toute dernière innovation de la marque, venant s'ajouter à son large catalogue de kits d'embrayage standards et renforcés. Conçu et adapté pour les poids extrêmes et les motorisations des véhicules blindés, l'embrayage fortifié Terrain Tamer conviendra parfaitement aux véhicules ayant subi des modifications importantes de charge (ou l'embrayage est souvent le...

#### Informations Techniques :

Comprend: disque mécanisme butée roulement pilote centreur

Référence : **TTCK7751FP**  
Prix : **2 057,00 € TTC/PIECE**



### KIT D'EMBRAYAGE RENFORCE HD TERRAIN TAMER POUR TOYOTA LANDCRUISER HZJ78/79/105 4.2 DIESEL

KIT D'EMBRAYAGE RENFORCE HD TERRAIN TAMER POUR TOYOTA LANDCRUISER 4.2 DIESEL TOYOTA LANDCRUISER HZJ78 DE 10/1999 A 7/2001 TOYOTA LANDCRUISER HZJ79 DE 10/1999 A 10/2007 TOYOTA LANDCRUISER HZJ105 DE 5/1998 A 2000 Dimensions : 275 x 29.7 x 21 mm - Augmentation de 25% de la pression du mécanisme - Carter de mécanisme d'embrayage zingué - Ressorts de disque d'embrayage renforcés - Matériau du disque de friction de qualité premium - Moulage évitant l'effritement du disque

#### Informations Techniques :

Comprend: disque mécanisme butée roulement pilote centreur

Référence : **TTCK7255HP**

EQUIPEMENTS POUR TOYOTA HZJ/GRJ/GDJ/VDJ 78/79 1999-

Prix : 1 096,00 € TTC/PIECE

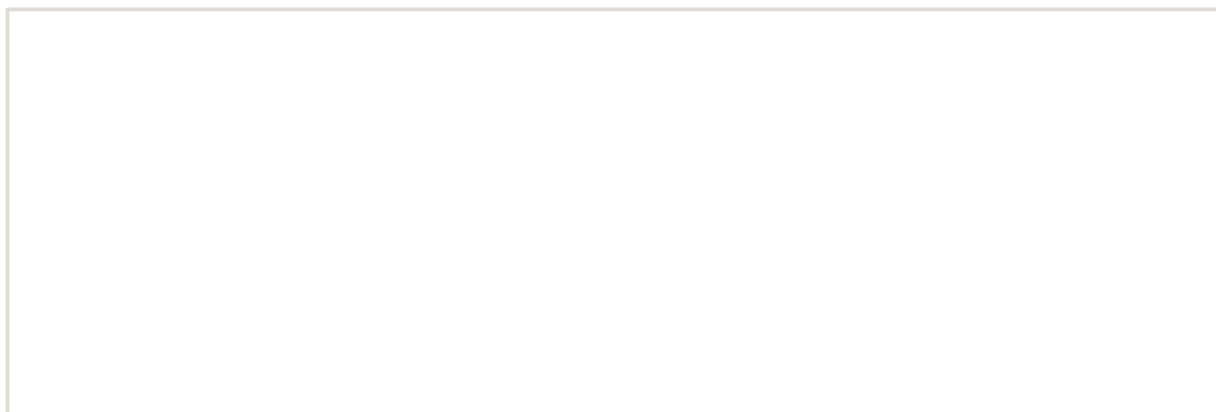

EQUIPEMENTS POUR TOYOTA HZJ/GRJ/GDJ/VDJ 78/79 1999-



### **KIT D'EMBRAYAGE RENFORCÉ TERRAIN TAMER 720NM POUR TOYOTA VDJ76/78/79 4.5TD**

Kit d'embrayage renforcé Terrain Tamer – Toyota Série 7 VDJ76 / VDJ78 / VDJ79 – Réf. TTCK7751HP Description courte : Kit d'embrayage renforcé Terrain Tamer Heavy Duty conçu pour les Toyota Land Cruiser VDJ76, VDJ78 et VDJ79 équipés du moteur 4.5L V8 diesel. Solution hautes performances pour véhicules soumis à de fortes contraintes : charge, remorquage, expédition ou utilisation tout-terrain intensive. Le kit d'embrayage renforcé Terrain Tamer TTCK7751HP est spécialement développé pour...

#### **Informations Techniques :**

*Caractéristiques techniques Référence : TTCK7751HP Diamètre : 300 mm Épaisseur : 32 mm Cannelures : 14 Couple admissible : 720 Nm Force de serrage : 1040 kg Outil d'alignement : DCT-112 Fabrication : Japon Compatibilité : Toyota Land Cruiser VDJ76 / VDJ78 / VDJ79 – 4.5L V8 diesel*

**Référence : TTCK7751HP**  
**Prix : 1 368,00 € TTC/PIECE**



### **KIT EMBRAYAGE EXTRA RENFORCE XTREME OUTBACK +50% 750 NM POUR TOYOTA VDJ76/78/79 4.5 DIESEL V8**

Disque d'embrayage renforcée avec revêtement organique et mécanique renforcé (avec une pression supérieure). La pédale d'embrayage peut éventuellement devenir sensiblement plus dure (augmentation de tenue 50 %). Utilisation Idéale pour tracter les remorques ou fonctionnement avec une charge spéciale, loisirs, dunes. Kit complet : Disque d'embrayage mécanisme butée roulement récepteur hd Kit adapté pour les véhicules suivants : TOYOTA VDJ76-78-79 4.5 DIESEL V8 couple...

**Référence : KTY30593-1AX**  
**Prix : 1 939,00 € TTC/KIT**

EQUIPEMENTS POUR TOYOTA HZJ/GRJ/GDJ/VDJ 78/79 1999-



## **KIT EMBRAYAGE RENFORCE DOUBLE FRICTION XTREME OUTBACK +25% 1530 NM POUR TOYOTA LAND CRUISER VDJ 2007+**

Disque d'embrayage renforcée avec revêtement organique et mécanisme renforcé (avec une pression supérieure). La pédale d'embrayage peut éventuellement devenir sensiblement plus dure (augmentation de tenue 25 %) Utilisation Idéale pour tracter les remorques ou fonctionnement avec une charge spéciale, loisirs, dunes. Présentation du nouveau modèle pour les VDJ de grande puissance. L'Xtreme Outback X-Series adopte une plaque de pression auto-ajustable avec une force de serrage insensée de...

### *Informations Techniques :*

*PLAQUE DE PRESSION À FORCE DE SERRAGE DE 1600 KG AVEC TECHNOLOGIE AUTO-AJUSTABLE CAPACITÉ DE COUPLE MAXIMUM - 1530 NM CAPACITÉ DE COUPLE RECOMMANDÉE (INCLUANT LE FACTEUR DE SÉCURITÉ) - 1225 NM DISQUE DE FRICTION EXTRA RÉSISTANT AVEC GARNITURES EN ACIER POUR UNE RÉSISTANCE MAXIMALE VOLANT D'INERTIE DE PRÉCISION FABRIQUÉ À PARTIR D'ACIER S45 DE LA PLUS HAUTE QUALITÉ CYLINDRE ESCLAVE CONÇU SUR MESURE POUR UNE HAUTEUR D'ENGAGEMENT DE PÉDALE OPTIMALE*

**Référence : KTY29590-1DX**

Prix : **2 027,00 € TTC/KIT**



## **KIT EMBRAYAGE RENFORCE XTREME OUTBACK +20% 590 NM POUR TOYOTA VDJ76/78/79 4.5 DIESEL V8**

Disque d'embrayage renforcée avec revêtement organique et mécanisme renforcé (avec une pression supérieure). La pédale d'embrayage peut éventuellement devenir sensiblement plus dure (augmentation de tenue 20 %). Utilisation Idéale pour tracter les remorques ou fonctionnement avec une charge spéciale, loisirs, dunes. Kit complet : Disque d'embrayage mécanisme butée roulement Kit adapté pour les véhicules suivants : TOYOTA VDJ76-78-79 4.5 DIESEL V8 couple (nm)...

**Référence : KTY30018-1A**

Prix : **832,00 € TTC/KIT**

EQUIPEMENTS POUR TOYOTA HZJ/GRJ/GDJ/VDJ 78/79 1999-



### KIT EMBRAYAGE RENFORCE XTREME OUTBACK +40% 470 NM POUR TOYOTA LANDCRUISER HZJ78/79/105 4.2 DIESEL

Disque d'embrayage renforcée avec revêtement organique et mécanisme renforcé (avec une pression supérieure). La pédale d'embrayage peut éventuellement devenir sensiblement plus dure (augmentation de tenue 25 %) Utilisation Idéale pour tracter les remorques ou fonctionnement avec une charge spéciale, loisirs, dunes kit complet : Disque d'embrayage mécanisme butée roulement kit adapté pour les véhicules suivants : TOYOTA LANDCRUISER HZJ79 TOYOTA LANDCRUISER...

Référence : **KTY28013-1A**

Prix : **472,00 € TTC/KIT**



### KIT EMBRAYAGE XTREME OUTBACK +25% 1080 NM POUR TOYOTA LAND CRUISER VDJ 2007+

Disque d'embrayage renforcée avec revêtement organique et mécanisme renforcé (avec une pression supérieure). La pédale d'embrayage peut éventuellement devenir sensiblement plus dure (augmentation de tenue 25 %) Utilisation Idéale pour tracter les remorques ou fonctionnement avec une charge spéciale, loisirs, dunes. Présentation du nouveau modèle pour les VDJ de grande puissance. L'Xtreme Outback X-Series adopte une plaque de pression auto-ajustable avec une force de serrage insensée de...

#### Informations Techniques :

PLAQUE DE PRESSION À FORCE DE SERRAGE DE 1600 KG AVEC TECHNOLOGIE AUTO-AJUSTABLE CAPACITÉ DE COUPLE MAXIMUM - 1080 NMCAPACITÉ DE COUPLE RECOMMANDÉE (INCLUANT LE FACTEUR DE SÉCURITÉ) - 870 NM DISQUE DE FRICTION EXTRA RÉSISTANT AVEC GARNITURES EN ACIER POUR UNE RÉSISTANCE MAXIMALE VOLANT D'INERTIE DE PRÉCISION FABRIQUÉ À PARTIR D'ACIER S45 DE LA PLUS HAUTE QUALITÉ CYLINDRE ESCLAVE CONÇU SUR MESURE POUR UNE HAUTEUR D'ENGAGEMENT DE PÉDALE OPTIMALE

Référence : **KTY29590-1TX**

Prix : **1 926,00 € TTC/KIT**

## FREINAGE RENFORCÉ

EQUIPEMENTS POUR TOYOTA HZJ/GRJ/GDJ/VDJ 78/79 1999-



### MASTERVAC HD AUGMENTATION DE 30% DU FREINAGE POUR TOYOTA LAND CRUISER 76 78 79 2007+ SANS ABS

Le rôle du Mastervac Terrain Tamer est de multiplier la force de freinage entre la pédale de frein et l'action des plaquettes. Ce mastervac adapté au Toyota Land Cruiser série 7 est compatible avec les moteurs HZ J78 J79 depuis 1999 et VDJ 76, 78 et 79 depuis 2007, sans ABS et augmente le freinage de 30%. La distance de freinage est ainsi réduite.

**Informations Techniques :**

Compatible : HZJ 78 et 79 1999+ VDJ 76 78 79 2007+ SANS ABS

Référence : TTTDB1

Prix : 709,00 € TTC/PIECE

### DISQUE DE FREIN RENFORCÉ



### DISQUE DE FREIN ARRIERE PERCE / RAINURE TERRAIN TAMER

DISQUE DE FREIN : - Percé / rainuré - Modèle réversible (se monte à gauche ou à droite) - Finition améliorant l'évacuation des impuretés - Offre un meilleur refroidissement permettant une plus grande endurance lors des freinages intenses Véhicules : TOYOTA LANDCRUISER FZJ78 A PARTIR DE 08/1999 TOYOTA LANDCRUISER FZJ79 A PARTIR DE 08/1999 TOYOTA LANDCRUISER HDJ78 A PARTIR DE 08/1999 TOYOTA LANDCRUISER HDJ79 A PARTIR DE 08/1999 TOYOTA LANDCRUISER HZJ76 A PARTIR DE...

Référence : 42431-60260HP

Prix : 159,00 € TTC/PIECE



### DISQUE DE FREIN AVANT PERCE / RAINURE TERRAIN TAMER

DISQUE DE FREIN : - Percé / rainuré - Modèle réversible (se monte à gauche ou à droite) - Finition améliorant l'évacuation des impuretés - Offre un meilleur refroidissement permettant une plus grande endurance lors des freinages intenses Véhicules : TOYOTA LANDCRUISER FZJ105 A PARTIR DE 01/1998 TOYOTA LANDCRUISER FZJ76 A PARTIR DE 01/2007 TOYOTA LANDCRUISER FZJ78 A PARTIR DE 08/1999 TOYOTA LANDCRUISER FZJ79 A PARTIR DE 08/1999 TOYOTA LANDCRUISER HDJ78 A PARTIR DE...

Référence : 43512-60140HP

Prix : 159,00 € TTC/PIECE

EQUIPEMENTS POUR TOYOTA HZJ/GRJ/GDJ/VDJ 78/79 1999-



### DISQUES AVANT DBA 4000 SERIES T3 322 MM POUR TOYOTA J74/76/78/79/105

DBA a breveté son système de ventilation des disques "kangaroo Paw" ou Patte de Kangourou. Ce système permet une ventilation beaucoup plus efficace pour maintenir les disques aux températures les plus basses lors d'une utilisation intensive. L'utilisation du Kangaroo Paw en lieu et place des systèmes conventionnels à colonnes ou parois permet d'augmenter l'efficacité du refroidissement en comparaison avec la plupart des autres disques ventilés. Ce système réduit grandement le risque de...

#### Informations Techniques :

Diamètre extérieur : 322mm Diamètre intérieur : 115mm Epaisseur : 32mm  
REFERENCE COMPATIBLE : TOYOTA 43512-60140 A.B.S. 17186  
ASHIKA 60022019 ASHUKI 09903412 BOSCH 0986479A64  
BOSCH 0986479T27 BOSCH 0986479T23 BOSCH 0986AB6481 DJ  
PARTS BD1994 DJ PARTS BD1231 FREMAX BD1266 fri.tech.  
BD0514 Hella 8DD355120021 HERTH+BUSS JAKOPARTS  
J3302143 JAPANPARTS DI2019 JAPKO 602019 KAVO...

Référence : **DBA4790S**

Prix : **484,00 € TTC/PAIRE**



### DISQUES AVANT DBA STREET SERIES T2 322MM POUR TOYOTA J74/76/78/79/105

DBA a breveté son système de ventilation des disques "kangaroo Paw" ou Patte de Kangourou. Ce système permet une ventilation beaucoup plus efficace pour maintenir les disques aux températures les plus basses lors d'une utilisation intensive. L'utilisation du Kangaroo Paw en lieu et place des systèmes conventionnels à colonnes ou parois permet d'augmenter l'efficacité du refroidissement en comparaison avec la plupart des autres disques ventilés. Ce système réduit grandement le risque de...

#### Informations Techniques :

Diamètre extérieur : 322mm Diamètre intérieur : 115mm Epaisseur : 32mm  
Références compatibles : TOYOTA 43512-60140 A.B.S. 17186  
ASHIKA 60022019 ASHUKI 09903412 BOSCH 0986479T23 BOSCH  
0986AB6481 BOSCH 0986479A64 BOSCH 0986479T27 DJ PARTS  
BD1231 DJ PARTS BD1994 FREMAX BD1266 fri.tech. BD0514 Hella  
8DD355120021 HERTH+BUSS JAKOPARTS J3302143  
JAPANPARTS DI2019 JAPKO 602019 KAVO...

Référence : **DBA790S**

Prix : **308,00 € TTC/PAIRE**

EQUIPEMENTS POUR TOYOTA HZJ/GRJ/GDJ/VDJ 78/79 1999-

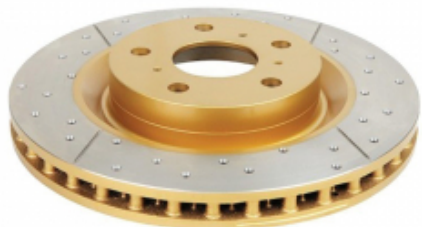

### DISQUES AVANT PERCES RAINURES VENTILES 322MM DBA GOLD POUR TOYOTA J74/76/78/79/105

Les disques de freins rainurés percés DBA garantissent un freinage optimal et constant. Le percage assure une ventilation efficace même en condition d'utilisation sévère (véhicule chargé utilisé en Raid par exemple), tandis que le rainurage permet de nettoyer disques et plaquettes pour un freinage toujours efficace quelque soient les conditions de roulage (boue, sable...). Le complément indispensable de toute préparation tout-terrain sérieuse. Vendu par paire se monte sur les véhicules...

#### Informations Techniques :

Diamètre extérieur : 322mm Diamètre intérieur : 115mm Epaisseur : 32mm Références compatibles : TOYOTA 43512-60140 A.B.S. 17186 ASHIKA 60022019 ASHUKI 09903412 BOSCH 0986479T23 BOSCH 0986AB6481 BOSCH 0986479A64 BOSCH 0986479T27 DJ PARTS BD1231 DJ PARTS BD1994 FREMAX BD1266 fri.tech. BD0514 Hella 8DD355120021 HERTH+BUSS JAKOPARTS J3302143 JAPANPARTS DI2019 JAPKO 602019 KAVO...

Référence : **DBA790X**

Prix : **352,00 € TTC/PAIRE**



### KIT DE CONVERSION FREIN A DISQUE ARRIERE POUR TOYOTA HZJ/VDJ78/79/105

Kit complet de conversion de frein à tambour à frein à disque pont arrière renforcé pour TOYOTA HZJ/VDJ 78/79/105(avec blocage). Kit réalisé avec des pièces origine sauf les plaquettes de frein (qui sont plus tendres que celles d'origine). Le kit contient: Corps de pont Ar Flasque de frein fussé de moyeu Disques Etrier de frein Canalisation de frein Câble de frein à main Système frein a main Joints Pièces d'origine toyota

Référence : **KITCONV**

Prix : **4 610,58 € TTC/KIT**

### FLEXIBLE DE FREIN



### FLEXIBLES DE FREINS RENFORCEE QUALITE AVIATION POUR TOYOTA HZJ78/79 4 FLEXIBLES SANS ABS

Leader mondial du flexible de frein, Goodridge a fait ses preuves en compétition depuis de nombreuses années. Issu de la compétition, le flexible est réalisé en Teflon avec une tresse de renfort en inox garantissant une très bonne résistance à la corrosion et à la température. Durite évitant la déformation du flexible lors du freinage et garantissant une distance de freinage plus courte.

#### Informations Techniques :

POUR TOYOTA HZJ78/79 4 FLEXIBLES SANS ABS

Référence : **STY0690-4**

Prix : **111,00 € TTC/KIT**

## EQUIPEMENTS POUR TOYOTA HZJ/GRJ/GDJ/VDJ 78/79 1999-



### KIT DE FREIN AVIATION EN INOX POUR GRJ7 ET HZJ7 AVEC ABS ET REHAUSSE 7CM

durites rallongees pour vehicule rehausse +7cm Kit de durites de frein pour un 4x4. Ce kit comprend toutes les durites de frein souples qui sont sur le 4x4. Durites type "aviation" tressées inox et plus résistantes que celles d'origine. Rallongées par rapport à l'origine : compatible réhausse de +7cm. Durites répondant aux normes en vigueur. Durites de freins de type "aviation" Fabriquées en France par Goodridge Kit 6 flexibles pour Toyota Landcruiser GRJ7 et HZJ7, avec...

Référence : **STY0692-6**

Prix : **164,00 € TTC/KIT**

## PLAQUETTES DE FREIN RENFORCÉES



### JEU PLAQUETTES DE FREIN ARRIERE DBA XTREM PERFORMANCE POUR TOYOTA LANDCRUISER J7/8/9/12/15 ET PAJERO IV

Les plaquettes de frein Xtreme Performance de DBA ont été conçues pour les conducteurs qui recherchent un mordant initial élevé et une consistance de friction de basses à hautes températures. La gamme XP est destinée aux applications lourdes, où des niveaux de friction plus élevés sont requis, afin de freiner en toute sécurité dans des conditions extrêmes. DBA recommande les plaquettes de frein Xtreme Performance pour les véhicules puissants, ainsi que le remorquage lourd et les 4 roues motrices...

Informations Techniques :

HAUTEUR 44.1 MM LONGUEUR 116.3 MM EPAISSEUR 15.5 MM

Référence : **DB1200XP**

Prix : **127,00 € TTC/JEU**



### JEU PLAQUETTES DE FREIN AVANT DBA STREET PERFORMANCE POUR TOYOTA HDJ/UZJ100 ET J74/76/78/79/105

Les plaquettes de frein Street Performance (SP) de DBA ont été conçues pour les conducteurs à la recherche de performances de freinage améliorées. Les plaquettes de frein DBA Street Performance sont développées pour fournir une réponse de friction efficace à l'application de la pédale et offrir une faible usure et une minimisation de la poussière. DBA recommande les plaquettes de frein Street Performance pour une conduite au quotidien et les véhicules de performance, les 4x4 et les SUV. Ils...

Informations Techniques :

HAUTEUR 78MM LONGUEUR 119.3MM EPAISSEUR 17.4MM

EQUIPEMENTS POUR TOYOTA HZJ/GRJ/GDJ/VDJ 78/79 1999-

Référence : DB1365SP  
Prix : 112,00 € TTC/JEU

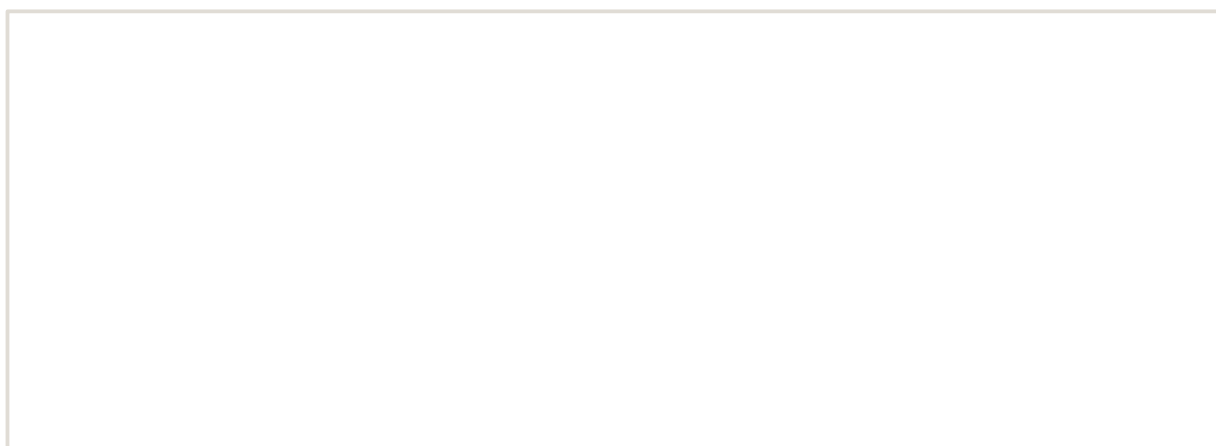

EQUIPEMENTS POUR TOYOTA HZJ/GRJ/GDJ/VDJ 78/79 1999-



## JEU PLAQUETTES DE FREIN AVANT DBA XTREME PERFORMANCE POUR TOYOTA HDJ/UZJ100 ET J74/76/78/79/105

Les plaquettes de frein Xtreme Performance de DBA ont été conçues pour les conducteurs qui recherchent un mordant initial élevé et une consistance de friction de basses à hautes températures. La gamme XP est destinée aux applications lourdes, où des niveaux de friction plus élevés sont requis, afin de freiner en toute sécurité dans des conditions extrêmes. DBA recommande les plaquettes de frein Xtreme Performance pour les véhicules puissants, ainsi que le remorquage lourd et les 4 roues motrices...

### Informations Techniques :

HAUTEUR : 78MM LONGUEUR : 119.3 MM EPAISSEUR 17.4 MM

Référence : **DB1365XP**  
Prix : **123,50 € TTC/JEU**



## JEU PLAQUETTES DE FREIN AVANT EBC ULTIMAX POUR TOYOTA J100 ET 76/78/79

L: 119mm - Hauteur 78mm - Ep: 17mm

Référence : **MFP-2T11EBC**  
Prix : **99,89 € TTC/JEU**

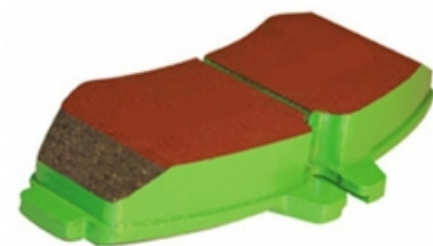

## PLAQUETTES DE FREIN ARRIERE EBC GREENSTUFF POUR MITSUBISHI ET TOYOTA

Tous

### Informations Techniques :

Cet article se monte sur les modèles suivants : - MITSUBISHI Pajero 3,2DiD et 3,8 V6 06- V8#/V9# (Modèle 5 portes - Hautes Performances) - TOYOTA HDJ80 12s, HZJ80 et FZJ80 90-95 11#J80 (Tous) - TOYOTA HDJ80 24s 95-98 11TJ82 - TOYOTA HZJ73 et HZJ75 4,2D 90-99 - TOYOTA HZJ78 et HZJ79 4,2D 99- - TOYOTA KDJ12# et GRJ12# 03-10 J12#/Z29J - TOYOTA KDJ150 et KDJ155 08/09- - TOYOTA KDJ90 et KDJ95 D4D 00-04 KDJ9#/Z99J - TOYOTA KZJ70 et KZJ73 3,0TD 93-96 - TOYOTA KZJ90, KZJ95 ET VZJ9# 96-00 11#J9#/Y99J - ...

Référence : **MRP-2210GS**  
Prix : **79,43 € TTC/JEU**

EQUIPEMENTS POUR TOYOTA HZJ/GRJ/GDJ/VDJ 78/79 1999-



## PLAQUETTES DE FREIN ARRIERE EBC ULTIMAX POUR MITSUBISHI ET TOYOTA

Tous

### Informations Techniques :

Cet article se monte sur les modèles suivants : - MITSUBISHI Pajero 3,2DiD et 3,8 V6 06- V8#/V9# (Modèle 5 portes) - TOYOTA HDJ80 12s, HZJ80 et FZJ80 90-95 11#J80 (Tous) - TOYOTA HDJ80 24s 95-98 11TJ82 - TOYOTA HZJ73 et HZJ75 4,2D 90-99 - TOYOTA HZJ78 et HZJ79 4,2D 99- - TOYOTA KDJ12# et GRJ12# 03-10 J12#/Z29J - TOYOTA KDJ150 et KDJ155 08/09- - TOYOTA KDJ90 et KDJ95 D4D 00-04 KDJ9#/Z99J - TOYOTA KZJ70 et KZJ73 3,0TD 93-96 - TOYOTA KZJ90, KZJ95 ET VZJ9# 96-00 11#J9/#Y99J - TOYOTA LJ70 et LJ73 2°...

Référence : MRP-2210EBC

Prix : 57,27 € TTC/JEU



## PLAQUETTES DE FREIN ARRIERE FORTIFIÉES TERRAIN TAMER POUR TOYOTA LANDCRUISER J7/8/9/12/15 ET PAJERO IV

Plaquettes de frein renforcées Terrain Tamer : performances et sécurité accrues pour véhicules tout-terrain Les plaquettes de frein renforcées Terrain Tamer sont spécialement conçues pour les véhicules soumis à des conditions d'utilisation difficiles : \*\*Charges lourdes \*\*: elles sont idéales pour les véhicules transportant des charges importantes (augmentation du poids du véhicule ou remorquage d'une caravane). \*\*Conditions extrêmes \*\*: elles sont parfaitement adaptées aux situations...

Référence : DB1200F

Prix : 100,00 € TTC/KIT



## PLAQUETTES DE FREIN AVANT CERAMIQUE HD TERRAIN TAMER

PLAQUETTES DE FREIN AVANT CERAMIQUE HD TERRAIN TAMER - fabriqué par l'équipementier d'origine - réduction du bruit et des impuretés - haute résistance - technologie brevetée - céramique  
Véhicules : TOYOTA LANDCRUISER FZJ105 A PARTIR DE 01/1998 TOYOTA LANDCRUISER FZJ78 A PARTIR DE 08/1999 TOYOTA LANDCRUISER FZJ79 A PARTIR DE 08/1999 TOYOTA LANDCRUISER HDJ100 A PARTIR DE 01/1998 TOYOTA LANDCRUISER HDJ78 A PARTIR DE 08/1999 TOYOTA LANDCRUISER HDJ79 A PARTIR DE...

Référence : DB1365TTC

Prix : 94,00 € TTC/KIT

## EQUIPEMENTS POUR TOYOTA HZJ/GRJ/GDJ/VDJ 78/79 1999-



### PLAQUETTES DE FREIN AVANT EBC GREENSTUFF POUR TOYOTA

Hautes Performances L: 119mm - Hauteur 78mm - Ep: 17mm

#### Informations Techniques :

Pour les véhicules suivants : - TOYOTA HDJ100 4,2TD et V8 4,7l 32s 98-08 11TJA0 et HC0#J (Hautes Performances) - TOYOTA HZJ78 et HZJ79 4,2D 99- (Hautes Performances - A partir de 2004 - Longueur 119mm)

Référence : MFP-2T11GS

Prix : 132,69 € TTC/JEU

## KIT BOITIER ADDITIONNEL



### KIT TURBO POUR TOYOTA HZJ78/79105 A PARTIR DE 1999

Le kit turbo de marque Garret est fabriqué en Hollande. Conçu et calculé afin d'obtenir un maximum de rendement et de fiabilité, Toyota Hollande propose ce kit en option sur leurs véhicules neufs tout en conservant la garantie Toyota 3 ans ou 100000 km : ceci prouve la rigueur de la conception de ce kit turbo. possibilité d'ajouter le kit intercooler à ce kit

#### Informations Techniques :

La performance est de 385nm et 125 KW 170 HP

Référence : CA1-1

Prix : 4 980,00 € TTC/KIT

## KIT TURBO & INTERCOOLER

### KIT TURBO



### KIT TURBO GARRETT POWERMAX TERRAIN TAMER POUR TOYOTA LAND CRUISER VDJ 76 / 78 / 79

Kit Turbo Terrain Tamer – Toyota Land Cruiser VDJ76 / VDJ78 / VDJ79 Boostez la puissance et la fiabilité de votre Toyota Land Cruiser VDJ76, VDJ78 ou VDJ79 avec le kit turbo Terrain Tamer. Conçu pour résister aux conditions les plus extrêmes, ce kit est spécialement développé pour les moteurs V8 diesel des séries 7, afin d'offrir des performances optimales sur route et tout-terrain. Un moteur plus puissant et plus efficace Grâce à la technologie d'induction forcée, le turbo Terrain Tamer...

Référence : TTGTK001P

Prix : 4 029,00 € TTC/KIT

## EQUIPEMENTS POUR TOYOTA HZJ/GRJ/GDJ/VDJ 78/79 1999-



### **KIT TURBO TERRAIN TAMER POUR TOYOTA LAND CRUISER VDJ 76 / 78 / 79**

Kit Turbo Terrain Tamer – Toyota Land Cruiser VDJ76 / VDJ78 / VDJ79 Boostez la puissance et la fiabilité de votre Toyota Land Cruiser VDJ76, VDJ78 ou VDJ79 avec le kit turbo Terrain Tamer. Conçu pour résister aux conditions les plus extrêmes, ce kit est spécialement développé pour les moteurs V8 diesel des séries 7, afin d'offrir des performances optimales sur route et tout-terrain. Un moteur plus puissant et plus efficace Grâce à la technologie d'induction forcée, le turbo Terrain Tamer...

**Référence : TTGTK001**

Prix : **3 519,00 € TTC/KIT**

## MOYEUX



### **MOYEUX DEBRAYABLES AVM POUR TOYOTA HZJ/GRJ/FZJ/76/78/79/100**

AVM est le célèbre manufacturier brésilien de moyeux débrayables (automatiques ou non). Leader mondial de la spécialité, la qualité des produits AVM n'est plus à démontrer. Les moyeux AVM viennent en remplacement des moyeux automatiques d'origine. L'emploi sur le pont avant augmente la fluidité de conduite tout en réduisant le bruit et la consommation. Ces moyeux débrayables vous permettront de réaliser des économies de carburant et sur l'usure des pneus du train avant quand il n'est pas...

**Référence : AVM462**

Prix : **178,00 € TTC/PAIRE**



### **MOYEUX DEBRAYABLES AVM RENFORCES POUR TOYOTA FZJ/HZJ/VDJ/GRJ76/78/79/105**

AVM est le célèbre manufacturier brésilien de moyeux débrayables (automatiques ou non). Leader mondial de la spécialité, la qualité des produits AVM n'est plus à démontrer. Les moyeux AVM viennent en remplacement des moyeux automatiques d'origine. L'emploi sur le pont avant augmente la fluidité de conduite tout en réduisant le bruit et la consommation. Ces moyeux débrayables vous permettront de réaliser des économies de carburant et sur l'usure des pneus du train avant quand il n'est pas...

**Référence : AVM455HP**

Prix : **182,00 € TTC/PAIRE**

## PERFORMANCES TRANSMISSION

## EQUIPEMENTS POUR TOYOTA HZJ/GRJ/GDJ/VDJ 78/79 1999-



### ENTRETOISE 25MM SUR ARBRE DE TRANSMISSION AVANT POUR TOYOTA LAND CRUISER HZJ105 / HDJ / HZJ / FJ80 / HZJ78 / HZJ79

Améliorez Votre Véhicule : Modèle : Entretoise de 25 mm pour Arbre de Transmission Avant Compatible avec : Toyota Land Cruiser (Veuillez vérifier la compatibilité avec votre modèle spécifique)  
Description : L'entretoise de 25 mm pour arbre de transmission avant est une pièce essentielle pour améliorer les performances de votre Toyota Land Cruiser. Conçue avec précision pour s'adapter parfaitement à votre véhicule, cette entretoise permet d'ajouter 25 mm d'espace supplémentaire entre...

**Référence : TT93225**  
Prix : **228,00 € TTC/PIECE**

## BLOCAGE DE DIFFÉRENTIEL



### BLOCAGE DE DIFFERENTIEL ARRIERE AIR LOCKER POUR TOYOTA (vendu sans compresseur)

Blocage ARB POUR TOYOTA Landcruiser 200 V8 Landcruiser HZJ105 Landcruiser J100 SUSPENSION INDEPENDANTE Landcruiser J7 à partir de 10/99 LE BLOCAGE ARB COMPREND : (livré sans compresseur) le différentiel, la tuyauterie, les raccords, la notice de montage, les instructions d'utilisation et la liste des pièces détachées. Quand un véhicule prend un virage, la roue extérieure parcourt une plus grande distance que la roue intérieure, elle doit donc tourner...

**Référence : RD152**  
Prix : **1 290,00 € TTC/PIECE**



### BLOCAGE DE DIFFERENTIEL AVANT OU ARRIERE AIR LOCKER POUR TOYOTA (vendu sans compresseur)

Blocage ARB pour TOYOTA 4-Runner avec ressorts hélicoïdaux ARRIERE FJ Cruiser ARRIERE HILUX 05 -> ARRIERE HILUX 4 x 2 simple cabine ARRIERE HILUX 4 x 4 IFS, jusqu'à 97 ARRIERE HILUX essui avant rigide AVANT/ARRIERE Hilux 4x4, 98 - 06/2005 ARRIERE LC J7 LightDuty avec ressorts hélicoïdaux AVANT/ARRIERE Landcruiser HZJ105 avec ressorts hélicoïdaux AVANT Landcruiser J120 PRADO ARRIERE Landcruiser J7 à partir de 10/99 AVANT Landcruiser J7 avec ressorts à lames -10/99...

**Référence : RD132**  
Prix : **1 280,00 € TTC/PIECE**

EQUIPEMENTS POUR TOYOTA HZJ/GRJ/GDJ/VDJ 78/79 1999-



**ELocker**

## BLOCAGE DE DIFFERENTIEL ELOCKER 100% ELECTRIQUE

BLOCAGE DE DIFFERENTIEL ELOCKER 100% ELECTRIQUE AVANT Véhicules : TOYOTA LANDCRUISER FJ70 A PARTIR DE 01/1990 TOYOTA LANDCRUISER FJ73 A PARTIR DE 01/1990 TOYOTA LANDCRUISER FJ75 A PARTIR DE 01/1990 TOYOTA LANDCRUISER FJ80 A PARTIR DE 01/1990 TOYOTA LANDCRUISER FZJ105 A PARTIR DE 01/1990 TOYOTA LANDCRUISER FZJ70 A PARTIR DE 01/1990 TOYOTA LANDCRUISER FZJ75 A PARTIR DE 01/1990 TOYOTA LANDCRUISER FZJ78 A PARTIR DE 08/1999 TOYOTA LANDCRUISER FZJ79 A PARTIR DE 08/1999 TOYOTA...

Référence : **A9334**

Prix : **1 946,00 € TTC/PIECE**



**ELocker**

## BLOCAGE DE DIFFERENTIEL ELOCKER ARRIERE 100% ELECTRIQUE

BLOCAGE DE DIFFERENTIEL ELOCKER 100% ELECTRIQUE ARRIERE Véhicules : TOYOTA LANDCRUISER FZJ100 A PARTIR DE 01/1998 TOYOTA LANDCRUISER FZJ105 A PARTIR DE 01/1998 TOYOTA LANDCRUISER FZJ78 A PARTIR DE 08/1999 TOYOTA LANDCRUISER FZJ79 A PARTIR DE 08/1999 TOYOTA LANDCRUISER HDJ100 A PARTIR DE 01/1998 TOYOTA LANDCRUISER HDJ78 A PARTIR DE 08/1999 TOYOTA LANDCRUISER HDJ79 A PARTIR DE 08/1999 TOYOTA LANDCRUISER HZJ105 A PARTIR DE 01/1998 TOYOTA LANDCRUISER HZJ78 A PARTIR DE 08/1999...

Référence : **A9574**

Prix : **1 946,00 € TTC/PIECE**



**ELocker**

## KIT BLOCAGE DE DIFFERENTIEL ELOCKER ARRIERE 100% ELECTRIQUE AVEC ROULEMENTS

BLOCAGE DE DIFFERENTIEL ELOCKER 100% ELECTRIQUE ARRIERE KIT AVEC ROULEMENTS Véhicules : TOYOTA LANDCRUISER FZJ100 A PARTIR DE 01/1998 TOYOTA LANDCRUISER FZJ105 A PARTIR DE 01/1998 TOYOTA LANDCRUISER FZJ78 A PARTIR DE 08/1999 TOYOTA LANDCRUISER FZJ79 A PARTIR DE 08/1999 TOYOTA LANDCRUISER HDJ100 A PARTIR DE 01/1998 TOYOTA LANDCRUISER HDJ78 A PARTIR DE 08/1999 TOYOTA LANDCRUISER HDJ79 A PARTIR DE 08/1999 TOYOTA LANDCRUISER HZJ105 A PARTIR DE 01/1998 TOYOTA LANDCRUISER HZJ78 A...

Référence : **A9574-4TT**

Prix : **1 990,00 € TTC/KIT**

EQUIPEMENTS POUR TOYOTA HZJ/GRJ/GDJ/VDJ 78/79 1999-



**ELocker**

## KIT BLOCAGE DE DIFFERENTIEL ELOCKER AVANT 100% ELECTRIQUE AVEC ROUEMENTS

BLOCAGE DE DIFFERENTIEL ELOCKER 100% ELECTRIQUE AVANTKIT AVEC ROUEMENTS Véhicules : TOYOTA LANDCRUISER FJ70 A PARTIR DE 01/1990 TOYOTA LANDCRUISER FJ73 A PARTIR DE 01/1990 TOYOTA LANDCRUISER FJ75 A PARTIR DE 01/1990 TOYOTA LANDCRUISER FJ80 A PARTIR DE 01/1990 TOYOTA LANDCRUISER FZJ105 A PARTIR DE 01/1990 TOYOTA LANDCRUISER FZJ70 A PARTIR DE 01/1990 TOYOTA LANDCRUISER FZJ75 A PARTIR DE 01/1990 TOYOTA LANDCRUISER FZJ78 A PARTIR DE 08/1999 TOYOTA LANDCRUISER FZJ79 A PARTIR DE...

Référence : **A9334-2TT**  
Prix : **2 030,00 € TTC/KIT**

## COUPLES CONIQUES



## PIGNON INTERMEDIAIRE de TRANSFERT

43 Dents / 26 Dents

Référence : **TH550-36221**  
Prix : **715,84 € TTC/PIECE**

## TRANSMISSION RENFORCÉE



## ARBRE ET MANCHON DE LIAISON RENFORCE POUR TOYOTA HZJ71/76/78/79

Arbre primaire de boîte de vitesse et manchon de liaison de boîte de transfert renforcé pour Toyota HZJ71/76/78/79 permettant de rallonger les cannelures de liaison afin d'éviter les problèmes d'usure prématurés.

Référence : **33321-MOD79K**  
Prix : **744,00 € TTC/PIECE**

## EQUIPEMENTS POUR TOYOTA HZJ/GRJ/GDJ/VDJ 78/79 1999-



### MANCHON DE LIAISON RENFORCE POUR TOYOTA HZJ71/76/78/79

manchon de liaison de boîte de transfert renforcé pour Toyota HZJ71/76/78/79 permettant de rallonger les cannelures de liaison afin d'éviter les problèmes d'usure prématurés.

**Référence : 36211-60090TT**  
**Prix : 284,00 € TTC/PIECE**



### PIGNON DE 5EME VITESSE LONG POUR TOYOTA LANDCRUISER HZJ76/78/79 APRES 2010-

Pignon de 5ème vitesse plus long pour Toyota : Permet de modifier le ratio de la 5ème vitesse de 0.838 à 0.711 Se monte sur : Toyota LandCruiser – HZJ71, HZJ76, HZJ78, HZJ79, 2010- Toyota Hilux – KUN15, KUN16, KUN25, GGN15, GGN25, TGN16/26/36 Les rapports de démultiplication d'origine Toyota en particulier la 5e vitesse est relativement courte pour permettre au moteur de tourner à un régime relativement élevé. le moteur n'a pas besoin de tourner à un régime aussi élevé lorsqu'il...

**Référence : 33428-HZJMOD2**  
**Prix : 756,00 € TTC/PIECE**



### PIGNON DE 5EME VITESSE LONG POUR TOYOTA LANDCRUISER HZJ76/78/79/105 DE 2000 A 2010

Pignon de 5ème vitesse plus long pour Toyota : Permet de modifier le ratio de la 5ème vitesse de 0.838 à 0.711 Se monte sur : Toyota LandCruiser – HZJ71, HZJ76, HZJ78, HZJ79, HZJ105 2000-2010 Toyota Hilux – KDN165, KZN165, KZN185, KZN190, KZN205, VZN167, VZN172 Les rapports de démultiplication d'origine Toyota en particulier la 5e vitesse est relativement courte pour permettre au moteur de tourner à un régime relativement élevé. le moteur n'a pas besoin de tourner à un régime aussi...

**Référence : 33428-HZJMOD**  
**Prix : 756,00 € TTC/PIECE**

EQUIPEMENTS POUR TOYOTA HZJ/GRJ/GDJ/VDJ 78/79 1999-

**PIGNON DE 5EME VITESSE LONG POUR TOYOTA  
LANDCRUISER VDJ/GRJ76/78/79**

Pignon de 5ème vitesse plus long pour Toyota : Permet de modifier le ratio de la 5ème vitesse de 0.881 à 0.736 Se monte sur : Toyota LandCruiser GRJ et VDJ 76/78/79 Les rapports de démultiplication d'origine Toyota en particulier la 5e vitesse est relativement courte pour permettre au moteur de tourner à un régime relativement élevé. le moteur n'a pas besoin de tourner à un régime aussi élevé lorsqu'il est en 5e vitesse. La 5e vitesse TERRAIN TAMER est un remplacement direct des...

**Référence : 33421-MOD79K**

Prix : 1 430,00 € TTC/PIECE

**PIGNON DE BOITE DE TRANSFERT RENFORCE  
POUR TOYOTA LANDCRUISER SERIE 6 ET 7 (VOIR  
DETAIL)**

Pignon de boîte de transfert renforcé pour Toyota : - FJ 62/70/73/75 - FZJ 70 - HJ 60/61/75 - HZJ 70/73/75/78/79 - LJ 70 Ce pignon permet de doubler la longueur des cannelures sur l'arbre d'entrée de transfert. Non compatible avec une prise de force (équipant les modèles avec treuil d'origine).

**Référence : 36212-MOD32**

Prix : 330,00 € TTC/PIECE

**PRÉFILTRES & ACCESSOIRES****KIT DE MONTAGE****KIT DE MONTAGE N4 POUR PRE FILTRE RACOR  
POUR TOYOTA BJ / HZJ SERIE 7**

Kit de montage de pré-filtre à carburant, ne comprends pas le préfiltre. Permet le montage d'un pré filtre RACOR FG 500. Kit complet comprenant : support , raccords, collier, durite, nécessaire de montage, visserie, notice. Le support permet la fixation de pré filtre RACOR série 100/200/320/400/600 mais les raccords fournis ne sont pas adaptés NON COMPATIBLE AVEC LE LAVE PHARE Pré filtre RACOR série 500FG vendu séparément

**Référence : SCMO131**

Prix : 120,00 € TTC/KIT

## EQUIPEMENTS POUR TOYOTA HZJ/GRJ/GDJ/VDJ 78/79 1999-

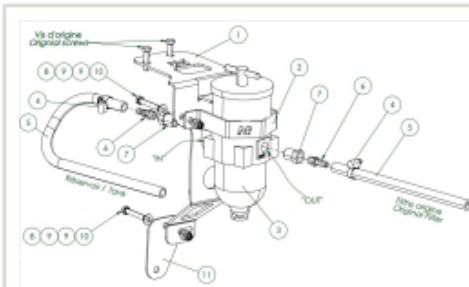

### **KIT DE MONTAGE N4 POUR PRE-FILTRE A CARBURANT FG500 POUR TOYOTA GRJ 76/78/79**

Support pour le montage d'un préfiltre à carburant Racor série 500FG pour Toyota Land Cruiser GRJ 76/78/79 V6 4.0L essence N4-Offroad  
Kit complet comprenant: Support Raccords Collier Durite Nécessaire de montage Visserie Notice Le préfiltre RACOR série 500FG est vendu séparément

**Référence : SCMO156**  
Prix : **152,40 € TTC/KIT**

## RÉSERVOIRS CARBURANT

### RÉSERVOIRS DE REMPLACEMENT

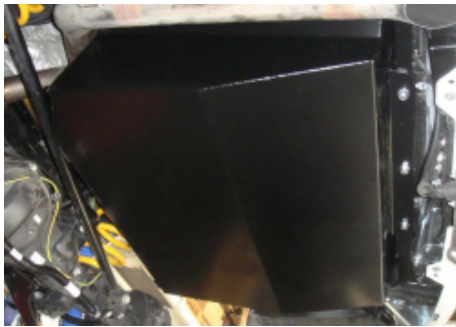

### **RESERVOIR A CARBURANT DE REMPLACEMENT (DU RESERVOIR AUXILIAIRE) 160L POUR TOYOTA HZJ/VDJ78/79 SIMPLE CABINE**

Remplace le réservoir auxiliaire d'origine 90L Réservoir supplémentaire auxiliaire de 160L pour Toyota HZJ/VDJ78 GRJ79SC N4-Offroad Installation à la place du réservoir auxiliaire d'origine de 90L Réservoir en acier avec cloisonnement et peinture époxy. Le kit complet comprend : Réservoir Colliers Durites Raccords Nécessaire de montage Notice

**Référence : RER077X**  
Prix : **2 494,00 € TTC/PIECE**

### RÉSÉROIRS SUPPLÉMENTAIRES

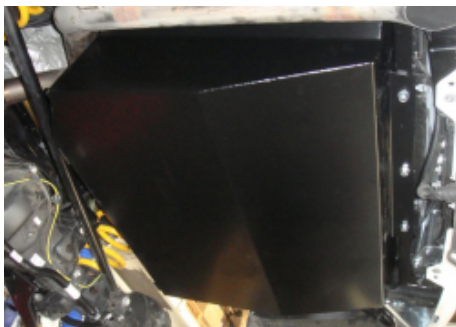

### **RESERVOIR A CARBURANT DE REMPLACEMENT (DU RESERVOIR AUXILIAIRE) 160L POUR TOYOTA GRJ78/79 SIMPLE CABINE**

Remplace le réservoir auxiliaire d'origine 90L Réservoir supplémentaire auxiliaire de 160L pour Toyota GRJ78 GRJ79SC N4-Offroad Installation à la place du réservoir auxiliaire d'origine de 90L Réservoir en acier avec cloisonnement et peinture époxy. Le kit complet comprend : Réservoir Colliers Durites Raccords Nécessaire de montage Notice

**Référence : RER078X**  
Prix : **2 494,00 € TTC/PIECE**



### RESERVOIR A CARBURANT SUPPLEMENTAIRE LRA 150L POUR TOYOTA LAND CRUISER J75/78 TOLE/FOURGON

LONGE RANGE AUTOMOTIVE fabrique et fournit des réservoirs auxiliaires et de remplacement de puis 1989. LRA utilise les dernières technologies pour mettre au point et dessiner le réservoir avec la forme la plus adaptée à chaque véhicule. LRA utilise un découpeur plasma contrôlé par ordinateur et la soudure MIG pour faire des cordons pleins et non poreux. Les réservoirs sont cloisonnés, une chambre d'expansion est incorporée dans la conception. Tous les réservoirs sont testés sur pression et...

#### Informations Techniques :

*réservoir supplémentaire en acier, livré complet avec : goulotte pompe durites interrupteur jaugeur capacité du réservoir : 150 litres véhicule : TOYOTA J 75/78 Les réservoirs supplémentaires LRA se montent facilement. Chaque réservoir LRA possède son orifice de remplissage (double goulotte dans l'emplacement d'origine ou nouvel emplacement) Le carburant est transféré des réservoirs auxiliaires LRA vers le réservoir principale par l'intermédiaire d'une pompe à gasoil. les...*

**Référence : LRATLCZ75PRA**

Prix : **2 429,19 € TTC/PIECE**



### RESERVOIR A CARBURANT SUPPLEMENTAIRE LRA 150L POUR TOYOTA LAND CRUISER J75/79 PICK UP SIMPLE CABINE

LONGE RANGE AUTOMOTIVE fabrique et fournit des réservoirs auxiliaires et de remplacement de puis 1989. LRA utilise les dernières technologies pour mettre au point et dessiner le réservoir avec la forme la plus adaptée à chaque véhicule. LRA utilise un découpeur plasma contrôlé par ordinateur et la soudure MIG pour faire des cordons pleins et non poreux. Les réservoirs sont cloisonnés, une chambre d'expansion est incorporée dans la conception. Tous les réservoirs sont testés sur pression et...

#### Informations Techniques :

*réservoir supplémentaire en acier, livré complet avec : goulotte universelle pompe de transfert durites interrupteur jauge capacité du réservoir : 150 litres véhicule : TOYOTA HZJ 75/79 PICK UP Attention, réservoir prévu pour plateau australien. Une adaptation est nécessaire si la benne est conservée se monte a la place de la roue de secours Les réservoirs supplémentaires LRA se montent facilement. Chaque réservoir LRA possède son orifice de remplissage (double goulotte dans...*

**Référence : LRATLCZ75TRA**

Prix : **2 546,77 € TTC/PIECE**

EQUIPEMENTS POUR TOYOTA HZJ/GRJ/GDJ/VDJ 78/79 1999-



## RESERVOIR A CARBURANT SUPPLEMENTAIRE LRA 95L POUR TOYOTA LAND CRUISER J75/78 TOLE/FOURGON

LONGE RANGE AUTOMOTIVE fabrique et fournit des réservoirs auxiliaires et de remplacement de puis 1989. LRA utilise les dernières technologies pour mettre au point et dessiner le réservoir avec la forme la plus adaptée à chaque véhicule. LRA utilise un découpeur plasma contrôlé par ordinateur et la soudure MIG pour faire des cordons pleins et non poreux. Les réservoirs sont cloisonnés, une chambre d'expansion est incorporée dans la conception. Tous les réservoirs sont testés sur pression et...

### Informations Techniques :

*réservoir supplémentaire en acier, livré complet avec : goulotte pompe durites interrupteur jaugeur capacité du réservoir : 95 litres véhicule : TOYOTA HZJ 75/78 Les réservoirs supplémentaires LRA se montent facilement. Chaque réservoir LRA possède son orifice de remplissage (double goulotte dans l'emplacement d'origine ou nouvel emplacement) Le carburant est transféré des réservoirs auxiliaires LRA vers le réservoir principale par l'intermédiaire d'une pompe à gasoil. les...*

**Référence : LRATLCZ75PA**  
Prix : **2 510,00 € TTC/PIECE**

## SNORKELS & ACCESSOIRES



## SNORKEL SAFARI ARMAX NEXT-GEN POUR TOYOTA LC GDJ/GRJ/VDJ76/78/79 2024+

En remplacement du snorkel d'origine, Safari propose ce modèle dédié au Toyota Facelift VDJ et GRJ 2024+. Snorkel ARMAX gros débit, se monte également en remplacement de l'origine Pionniers au début des années 80, les snorkels Safari répondaient à un besoin de la part des offroaders de protéger leur moteur de la poussière et des très nombreux passages à gué rencontrés lors de raids. Sans doute les meilleurs dans les conditions les plus difficiles, les snorkels Safari sont minutieusement...

**Référence : SS792HP**  
Prix : **875,00 € TTC/PIECE**



## SNORKEL SAFARI ARMAX PERFORMANCE POUR TOYOTA VDJ76/78/79 V8 4.5 2007-2023

Snokel ARMAX gros debit, se monte également en remplacement de l'origine Pionniers au début des années 80, les snorkels Safari répondaient à un besoin de la part des offroaders de protéger leur moteur de la poussière et des très nombreux passages à gué rencontrés lors de raids. Sans doute les meilleurs dans les conditions les plus difficiles, les snorkels Safari sont minutieusement conçus, testés et fabriqués pour chaque modèle de 4x4. Les snorkels Safari sont choisis dans le monde entier. Les...

### Informations Techniques :

*Safari 4x4 sait que le propriétaire typique de la série Aussie 70 charge de plus en plus pour le travail et les loisirs, le remorquage, le tourisme et l'équipement de son véhicule avec toutes sortes d'améliorations. La gamme de produits de performance Safari ARMAX a été conçue en collaboration les unes avec les autres pour fournir la solution ultime pour fournir à la Toyota série 70 une puissance sans compromis. Avec la popularité des améliorations de performances utilisant la gestion du moteur...*

**Référence : SS79HPV**  
Prix : **735,00 € TTC/PIECE**



## SNORKEL SAFARI POUR TOYOTA GRJ76/78/79 4.0L ESSENCE DE 2007 A 2015

Pionniers au début des années 80, les snorkels Safari répondaient à un besoin de la part des offroaders de protéger leur moteur de la poussière et des très nombreux passages à gué rencontrés lors de raids. Sans doute les meilleurs dans les conditions les plus difficiles, les snorkels Safari sont minutieusement conçus, testés et fabriqués pour chaque modèle de 4x4. Les snorkels Safari sont choisis dans le monde entier. Les snorkels Safari sont fabriqués dans les matières les plus robustes: un...

**Référence : SS76HFE**  
Prix : **598,00 € TTC/PIECE**



## SNORKEL SAFARI POUR TOYOTA GRJ76/78/79 4.0L ESSENCE DE 2015 A 2023

Pionniers au début des années 80, les snorkels Safari répondaient à un besoin de la part des offroaders de protéger leur moteur de la poussière et des très nombreux passages à gué rencontrés lors de raids. Sans doute les meilleurs dans les conditions les plus difficiles, les snorkels Safari sont minutieusement conçus, testés et fabriqués pour chaque modèle de 4x4. Les snorkels Safari sont choisis dans le monde entier. Les snorkels Safari sont fabriqués dans les matières les plus robustes: un...

**Référence : SS79HFE**  
Prix : **615,00 € TTC/PIECE**

## EQUIPEMENTS POUR TOYOTA HZJ/GRJ/GDJ/VDJ 78/79 1999-



### SNORKEL SAFARI POUR TOYOTA HZJ 75/78/79 1HZ DIESEL JUSQU'A 2007

Pionniers au début des années 80, les snorkels Safari répondaient à un besoin de la part des offroaders de protéger leur moteur de la poussière et des très nombreux passages à gué rencontrés lors de raids. Sans doute les meilleurs dans les conditions les plus difficiles, les snorkels Safari sont minutieusement conçus, testés et fabriqués pour chaque modèle de 4x4. Les snorkels Safari sont choisis dans le monde entier. Les snorkels Safari sont fabriqués dans les matières les plus robustes: un...

**Informations Techniques :**

POSITIONNEMENT DU SNORKEL : DROITE

Référence : **SS78HF**  
Prix : **540,00 € TTC/PIECE**



### SNORKEL SAFARI POUR TOYOTA HZJ 76/78/79 4.2L DIESEL DE 2007 A 2023

Pionniers au début des années 80, les snorkels Safari répondaient à un besoin de la part des offroaders de protéger leur moteur de la poussière et des très nombreux passages à gué rencontrés lors de raids. Sans doute les meilleurs dans les conditions les plus difficiles, les snorkels Safari sont minutieusement conçus, testés et fabriqués pour chaque modèle de 4x4. Les snorkels Safari sont choisis dans le monde entier. Les snorkels Safari sont fabriqués dans les matières les plus robustes: un...

Référence : **SS76HFZ**  
Prix : **527,00 € TTC/PIECE**



### SNORKEL SAFARI POUR TOYOTA HZJ/GRJ/GDJ 76/78/79 2024+

Snorkel Safari pour Toyota Land Cruiser HZJ 76 78 79 GRJ76 GRJ78 GRJ79 GDJ76 GDJ78 GDJ79 2024+ NON COMPATIBLE AVEC LAND CRUISER 78 SANS SNORKEL D'ORIGINE Pionniers au début des années 80, les snorkels Safari répondaient à un besoin de la part des offroaders de protéger leur moteur de la poussière et des très nombreux passages à gué rencontrés lors de raids. Sans doute les meilleurs dans les conditions les plus difficiles, les snorkels Safari sont minutieusement conçus, testés et fabriqués...

**Informations Techniques :**

Les snorkels Safari sont entièrement compatibles avec les têtes cycloniques 7 ou 10 pouces.

Référence : **SS792HFGD**  
Prix : **665,00 € TTC/PIECE**

## TOYOTA VERSION AFRIQUE

**EQUIP RAID**

145 RUE DE L'ÎLE NAPOLÉON  
68100 MULHOUSE  
TÉL: +33 (0)3 89 61 90 88 / FAX: +33 (0)3 89 61 70 67  
E-MAIL : [vpc@equip-RAID.FR](mailto:vpc@equip-RAID.FR)

Magasin ouvert le lundi de 14h à 18h,  
du mardi au vendredi de 9h à 12h et de 14h à 18h  
et le samedi de 9h à 12h

Prix valables du 01/06/2026 au 30/06/2026

TVA 20% incluse

Document non contractuel (ref : cat\_HZJ/GRJ/GDJ/VDJ78/791999\_06\_2026)

Photos non contractuelles



### **HABILLAGES DE BAS DE PORTE ARRIERE GRIS AVEC GRILLES HAUT PARLEURS ROUNDS LAND CRUISER 76 78 79 2021+**

Ces habillages de bas de porte arrière Cruiser Consoles sont conçus pour mettre en valeur les haut-parleurs tout en améliorant la fonctionnalité de l'intérieur des Land Cruiser Série 7. Fabriqués en plastique injecté de haute qualité, ils reprennent parfaitement le style Toyota d'origine tout en offrant un montage solide et esthétique pour des haut-parleurs ronds 6.5". Chaque kit est vendu par paire, pour les portes gauche et droite, et inclut tous les points de fixation nécessaires pour une...

**Référence : HP-LC70ARGRIS**  
Prix : **432,00 € TTC/PAIRE**



### **HABILLAGES DE BAS DE PORTE AVANT BEIGE AVEC GRILLES HAUT PARLEURS ROUNDS ET VIDE POCHES LAND CRUISER 76 78 79 2021+**

Ces habillages de bas de porte avant Cruiser Consoles sont conçus pour mettre en valeur les haut-parleurs tout en améliorant la fonctionnalité de l'intérieur des Land Cruiser Série 7. Fabriqués en plastique injecté de haute qualité, ils reprennent parfaitement le style Toyota d'origine tout en offrant un montage solide et esthétique pour des haut-parleurs ronds 6.5". L'intégration du vide-poche permet de conserver un espace de rangement pratique dans l'habitacle sans compromettre l'installation...

**Référence : HP-LC70AVBEIGE**  
Prix : **432,00 € TTC/PAIRE**



### **HABILLAGES DE BAS DE PORTE AVANT GRIS AVEC GRILLES HAUT PARLEURS ROUNDS ET VIDE POCHES LAND CRUISER 76 78 79 2021+**

Ces habillages de bas de porte avant Cruiser Consoles sont conçus pour mettre en valeur les haut-parleurs tout en améliorant la fonctionnalité de l'intérieur des Land Cruiser Série 7. Fabriqués en plastique injecté de haute qualité, ils reprennent parfaitement le style Toyota d'origine tout en offrant un montage solide et esthétique pour des haut-parleurs ronds 6.5". L'intégration du vide-poche permet de conserver un espace de rangement pratique dans l'habitacle sans compromettre l'installation...

**Référence : HP-LC70AVGRIS**  
Prix : **432,00 € TTC/PAIRE**

EQUIPEMENTS POUR TOYOTA HZJ/GRJ/GDJ/VDJ 78/79 1999-

**HABILLAGES DE BAS DE PORTE AVANT GRIS  
AVEC GRILLES HAUT PARLEURS ROUNDS SANS  
VIDE POCHE LAND CRUISER 76 78 79 2021+**

Ces habillages de bas de porte avant Cruiser Consoles sont conçus pour mettre en valeur les haut-parleurs tout en améliorant la fonctionnalité de l'intérieur des Land Cruiser Série 7. Fabriqués en plastique injecté de haute qualité, ils reprennent parfaitement le style Toyota d'origine tout en offrant un montage solide et esthétique pour des haut-parleurs ronds 6.5". L'intégration du vide-poche permet de conserver un espace de rangement pratique dans l'habitacle sans compromettre l'installation...

**Référence : HP-LC70AVGRIS2**Prix : **432,00 € TTC/PAIRE**

## PIÈCES RECHANGE & ENTRETIEN

### ALLUMAGE

#### BOUGIE D'ALLUMAGE

**BOUGIE ALLUMAGE DENSO POUR TOYOTA GRJ**

Bougie d'allumage pour Toyota motorisation essence type GRJ serie 7 hilux et LC

**Référence : K20HRU11**Prix : **14,40 € TTC/PIECE**

#### BALAI D'ESSUIE-GLACE

EQUIPEMENTS POUR TOYOTA HZJ/GRJ/GDJ/VDJ 78/79 1999-



## BALAI D'ESSUIE GLACE 400mm DENSO

400mm

### Informations Techniques :

balai d'essui glace avant / arrière pour : \* DAIHATSU FERROZA 1,6 F3 1988- (Avant - 400mm) \* HYUNDAI TERRACAN 01/01- HP (Arrière - 400mm) \* KIA SPORTAGE 2,0i 16v 05/94-03/04 K00 (Arrière - 400mm) \* KIA SPORTAGE Turbo Diesel 10/96-03/04 K00 (Arrière - 400mm) \* MITSUBISHI L200 07/92-12/96 K34 (400mm) \* MITSUBISHI PAJERO 2,3TD 04/82-06/86 LO43/LO48 (Avant - 400mm) \* MITSUBISHI PAJERO 2,5TD 02/91-08/99 V24/V44 (Avant - 400mm) \* MITSUBISHI PAJERO 2,5TD 06/86-02/91 LO4/L14 (Avant - 400mm)...

**Référence : JSS-X40C**  
Prix : **12,42 € TTC/PIECE**

## BOUGIE DE PRÉCHAUFFAGE

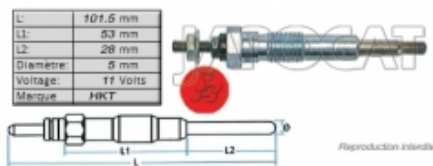

## BOUGIE de PRECHAUFFAGE 11 volts HKT

**Référence : MGP-6295H**  
Prix : **41,43 € TTC/PIECE**

## DIRECTION / ROTULE



## AXE DE BOITIER DE DIRECTION (Origine constructeur)

Cet article se monte sur les modèles suivants : 4x4 TOYOTAHZJ73 et HZJ7590-99 4x4 TOYOTAHZJ78 et HZJ7999- 4x4 TOYOTAKZJ70 et KZJ7393-96 4x4 TOYOTALJ70 et LJ73 2° série90-93

**Référence : TLC71-44111**  
Prix : **889,98 € TTC/PIECE**



## GRAISSEUR POUR FUSEE POUR TOYOTA LAND CRUISER ET HILUX

Permet de graisser le roulement intérieur sans démonter la fusée Augmente la durée de vie des roulements Compatible avec toutes les broches filetées Toyota

### Informations Techniques :

Poids : 0.240Kg Longueur : 15cm Largeur : 5.5cm Hauteur : 24cm

**Référence : TTSGT**

EQUIPEMENTS POUR TOYOTA HZJ/GRJ/GDJ/VDJ 78/79 1999-

Prix : 91,00 € TTC/PIECE

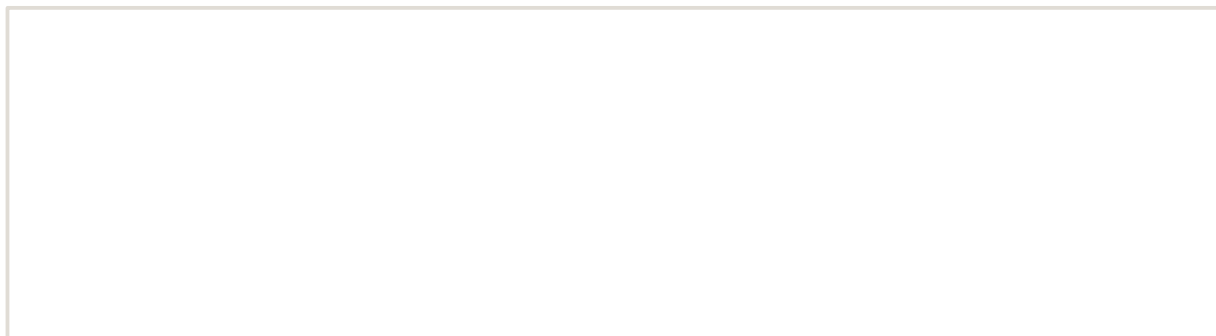

EQUIPEMENTS POUR TOYOTA HZJ/GRJ/GDJ/VDJ 78/79 1999-



## JEU DE 4 ROTULES TERRAIN TAMER DIRECTION ET BARRE D'ACCOUPLMENT POUR TOYOTA LAND CRUISER FZJ HZJ HDJ VDJ 76 78 79

TERRAIN TAMER - Comprend les rotules DE DIRECTION ET LES ROTULES DE BARRE D'ACCOUPLMENT

*Informations Techniques :*

PHOTO NON CONTRACTUELLE poids : 2.890kg

Référence : 45040-69107XTT

Prix : 218,00 € TTC/PIECE



## KIT 2 ÉCROUS + RONDELLE FREIN DE FUSÉE POUR TOYOTA

KIT 2 ÉCROUS + RONDELLE FREIN DE FUSÉE POUR TOYOTA LAND CRUISER 40/50/60/70/80/100

Référence : 4352160011K

Prix : 12,90 € TTC/KIT



## KIT DE JOINT de POMPE DE DIRECTION ( ORIGINE CONSTRUCTEUR TOYOTA)

qualité TOTOTA

Référence : 04446-60070

Prix : 108,00 € TTC/PIECE

EQUIPEMENTS POUR TOYOTA HZJ/GRJ/GDJ/VDJ 78/79 1999-



## KIT DE JOINT POUR MONTAGE POMPE DE DIRECTION ASSISTEE TERRAIN TAMER

qualité TERRAIN TAMER

Référence : 44320-FKIT1

Prix : 28,00 € TTC/PIECE

EQUIPEMENTS POUR TOYOTA HZJ/GRJ/GDJ/VDJ 78/79 1999-



### POMPE DE DIRECTION ASSISTEE TERRAIN TAMER POUR HDJ80 ET HZJ105

Pièce neuve de qualité TERRAIN TAMER

Référence : 44320-60171TT

Prix : 504,00 € TTC/PIECE

## ECLAIRAGE



### FEU ARRIERE DROIT Multifonctions Usage Hors Route

Référence : TLC71-70202

Prix : 37,96 € TTC/PIECE



### FEU ARRIERE GAUCHE Multifonctions Usage Hors Route

Référence : TLC71-70201

Prix : 37,96 € TTC/PIECE



### FEU AVANT DROIT

Référence : TLC78-67012

Prix : 57,59 € TTC/PIECE

EQUIPEMENTS POUR TOYOTA HZJ/GRJ/GDJ/VDJ 78/79 1999-



**FEU AVANT GAUCHE**

Référence : TLC78-67011  
Prix : 50,65 € TTC/PIECE



**KIT 2 FEUX Arrière Crystal**

Usage sur voies privées

Référence : TLC71-78880  
Prix : 66,23 € TTC/KIT



**OPTIQUE / PHARE LED VISION-X VORTEX 7"  
VISION-X NOIR MAT**

Le Vortex est un projecteur full LED homologué ECE, il est doté de feu de position, feu dirune (halo de led circulaire) et fonction codes et phares En outre au niveau des performances il offre bien plus de visibilité que ses concurrents, notamment grâce à ses deux petites led devant qui couvre l'avant du véhicule et qui empêche les zones dites "noires" ces optiques se montent en remplacement des optiques d'origines halogènes qui équipent tous les véhicules à feux ronds 7 pouces (exemples :...)

Référence : XIL-7RELFMBKIT  
Prix : 980,00 € TTC/PAIRE

EQUIPEMENTS POUR TOYOTA HZJ/GRJ/GDJ/VDJ 78/79 1999-



### OPTIQUE / PHARE LED VISION-X VORTEX 7" VISION-X NOIR/CHROME

Le Vortex est un projecteur full LED homologué ECE, il est doté de feu de position, feu dirune (halo de led circulaire) et fonction codes et phares En outre au niveau des performances il offre bien plus de visibilité que ses concurrents, notamment grâce à ses deux petites led devant qui couvre l'avant du véhicule et qui empêche les zones dites "noires" ces optiques se montent en remplacement des optiques d'origines halogènes qui équipent tous les véhicules à feux ronds 7 pouces (exemples :...)

Référence : XIL-7RELBKIT

Prix : 980,00 € TTC/PAIRE



### Optique verre lisse

Référence : STAR0-63688

Prix : 48,58 € TTC/PIECE



### TRANSPARENT DE FEU DE PARE-CHOC ARRIERE DROIT ORIGINE POUR TOYOTA

Cet article se monte sur les modèles suivants : - TOYOTABJ70, BJ73 et BJ75 3,4D84-90 - TOYOTABJ71 et BJ74 3,4TD85-90 - TOYOTAHZJ73 et HZJ75 4,2D90-99 - TOYOTAHZJ78 et HZJ79 4,2D99- - TOYOTAKZJ70 et KZJ73 3,0TD93-96 - TOYOTALJ70 et LJ73 2° série90-93 - TOYOTAPZJ70, PZJ73 et PZJ75 3,5D85-90

Informations Techniques :

PHOTO NON CONTRACTUELLE

Référence : TLC70-81551

Prix : 27,64 € TTC/PIECE

## ELECTRICITÉ

**EQUIP RAID**

145 RUE DE L'ÎLE NAPOLÉON  
68100 MULHOUSE

TÉL: +33 (0)3 89 61 90 88 / FAX: +33 (0)3 89 61 70 67

E-MAIL : [vpc@equip-raid.fr](mailto:vpc@equip-raid.fr)

Magasin ouvert le lundi de 14h à 18h,  
du mardi au vendredi de 9h à 12h et de 14h à 18h  
et le samedi de 9h à 12h

Prix valables du 01/06/2026 au 30/06/2026

TVA 20% incluse

Document non contractuel (ref : cat\_HZJ/GRJ/GDJ/VDJ78/791999\_06\_2026)

Photos non contractuelles

EQUIPEMENTS POUR TOYOTA HZJ/GRJ/GDJ/VDJ 78/79 1999-



### BATTERIE ORIGINE TOYOTA POUR LAND CRUISER SERIE 7 2024+

Batterie d'origine pour Toyota série 7 version Afrique. Batterie sans entretien de type 105D31R-MF, 12V, 90Ah

**Référence : 28800-YZZKH**  
Prix : **240,00 € TTC/PIECE**



### COMMANDE/BOUTON BLOPAGE DE DIFFERENTIEL AVANT ET ARRIERE

Pièce d'origine TOYOTA interrupteur, commande, bouton de blocage de différentiel L'interrupteur de blocage de différentiel essentiel Pour des performances tout-terrain robustes et une gestion de traction supérieure de votre Toyota, le commutateur de verrouillage du différentiel central joue un rôle essentiel. Lorsque vous naviguez sur un terrain difficile, ce commutateur permet au conducteur de verrouiller le différentiel central, répartissant la puissance de manière uniforme sur toutes les...

**Référence : 8472560020**  
Prix : **60,60 € TTC/PIECE**



### KIT SOLENOIDE/RELAIS COMPLET POUR REFECTION DEMARREUR POUR TOYOTA \*ORIGINE TOYOTA\*

Les 4x4 Toyota connaissent un problème récurrent : la panne du démarreur ! Bien que les symptômes évoquent une batterie défaillante, c'est souvent le démarreur qui est en cause. Grâce au kit de réparation du démarreur, vous trouverez toutes les pièces nécessaires pour la remise en état de cette organe essentiel. De plus, vous ferez une substantielle économie comparé au coût du remplacement par un neuf. Pièce d'origine constructeur 28150-17030 / 28150-17020 voir l'article (Univers Toy,...

#### Informations Techniques :

*Kit complet avec des contacts permettant une rénovation durable de votre démarreur TOYOTA Montage facile*

**Référence : 28150-17030**  
Prix : **129,00 € TTC/PIECE**

EQUIPEMENTS POUR TOYOTA HZJ/GRJ/GDJ/VDJ 78/79 1999-



**MOTEUR DE BLOCAGE DE DIFFERENTIEL  
ARRIERE TOYOTA HDJ80 HZJ105 HZJ7 GRJ7  
\*\*ORIGINE TOYOTA\*\***

MOTEUR D'ENCLenchement DU BLOCAGE DE DIFFERENTIEL  
ARRIERE REFERENCE TOYOTA 41450-60042 / 4145060042

*Informations Techniques :*

TOYOTA : Land Cruiser série 100 HZJ105 4.2 D (1998 -> 2007) 1HZ / 120cv FZJ105 4,5i es (1993 -> 2005) 1FZ-FE / 215cv Land Cruiser série 70 1999-> HZJ79 4.2 D (1999 -> 2007) 1HZ / 120cv VDJ79 4,5 TD V8 (2009 -> ) 1VD-FTV VDJ78 4,5 TD V8 (2009 -> ) 1VD-FTV VDJ76 4,5 TD V8 (2009 -> ) 1VD-FTV HZJ78 4.2 D (2007 -> ) 1HZ / 120cv HZJ78 4.2 D (1999 -> 2007) 1HZ / 120cv HZJ76 4.2 D (2007 -> ) 1HZ / 120cv HZJ74 4.2 D (1999 -> 2007) 1HZ / 120cv HZJ71 4.2 D (1999 -> 2007) 1HZ...

**Référence : 41450-60042**

Prix : **809,20 € TTC/PIECE**

## EMBRAYAGE



**EMETTEUR EMBRAYAGE TOYOTA SERIE 7 2007+**

Emetteur d'embrayage origine constructeur. Il s'agit du même produit que celui installé d'origine dans votre Toyota série 7.

*Informations Techniques :*

Compatible avec Land Cruiser série 70 2007+: VDJ79 4,5 TD V8 (2009 -> ) 1VD-FTV VDJ78 4,5 TD V8 (2009 -> ) 1VD-FTV VDJ76 4,5 TD V8 (2009 -> ) 1VD-FTV HZJ78 4.2 D (2007 -> ) 1HZ / 120cv HZJ76 4.2 D (2007 -> ) 1HZ / 120cv HZJ79 4.2 D (2007 -> ) 1HZ / 120cv GRJ79 4.0i V6 es (2009 -> ) 1GR-FE / 228cv GRJ78 4.0i V6 es (2009 -> ) 1GR-FE / 228cv GRJ76 4.0i V6 es (2009 -> ) 1GR-FE / 228cv GRJ71 4.0i V6 es (2009 -> ) 1GR-FE / 228cv

**Référence : 31420-60051**

Prix : **201,60 € TTC/PIECE**

EQUIPEMENTS POUR TOYOTA HZJ/GRJ/GDJ/VDJ 78/79 1999-



### KIT D'EMBRAYAGE FORTIFIE TERRAIN TAMER 801NM POUR TOYOTA VDJ76/78/79 4.5TD

KIT D'EMBRAYAGE FORTIFIE TERRAIN TAMER POUR TOYOTA TOYOTA LAND CRUISER VDJ 76 78 79 4.5TD L'embrayage Fortifié Terrain Tamer est la toute dernière innovation de la marque, venant s'ajouter à son large catalogue de kits d'embrayage standards et renforcés. Conçu et adapté pour les poids extrêmes et les motorisations des véhicules blindés, l'embrayage fortifié Terrain Tamer conviendra parfaitement aux véhicules ayant subi des modifications importantes de charge (ou l'embrayage est souvent le...

**Informations Techniques :**

*Comprend: disque mécanisme butée roulement pilote centreur*

**Référence : TTCK7751FP**  
**Prix : 2 057,00 € TTC/PIECE**



### KIT D'EMBRAYAGE FORTIFIE TERRAIN TAMER POUR TOYOTA LANDCRUISER HZJ78/79/105 4.2 DIESEL

KIT D'EMBRAYAGE FORTIFIE TERRAIN TAMER POUR TOYOTA LANDCRUISER 4.2 DIESEL TOYOTA LANDCRUISER HZJ78 DE 1999 A 2006 TOYOTA LANDCRUISER HZJ79 DE 1999 A 2006 TOYOTA LANDCRUISER HZJ105 DE 1998 A 2007 Dimensions : 275 x 29.7 x 21 mm L'embrayage Fortifié Terrain Tamer est la toute dernière innovation de la marque, venant s'ajouter à son large catalogue de kits d'embrayage standards et renforcés. Conçu et adapté pour les poids extrêmes et les motorisations des véhicules blindés,...

**Informations Techniques :**

*Comprend: disque mécanisme butée roulement pilote centreur*

**Référence : TTCK7255F**  
**Prix : 1 528,00 € TTC/PIECE**



### KIT EMBRAYAGE COMPLET EQUIPEMENTIER D'ORIGINE POUR TOYOTA HZJ78/79/105 4.2 DIESEL

Pour les véhicules suivants : - TOYOTA HZJ105 4,2D 98- - TOYOTA HZJ78 et HZJ79 4,2D 99- Le kit contient disque mecanisme et butée

**Informations Techniques :**

*Pour les véhicules suivants : - TOYOTA HZJ105 4,2D 98- - TOYOTA HZJ78 et HZJ79 4,2D 99-*

**Référence : MCK-1T29A**  
**Prix : 371,84 € TTC/KIT**

EQUIPEMENTS POUR TOYOTA HZJ/GRJ/GDJ/VDJ 78/79 1999-



### KIT EMBRAYAGE EXTRA RENFORCE XTREME OUTBACK +50% 750 NM POUR TOYOTA VDJ76/78/79 4.5 DIESEL V8

Disque d'embrayage renforcée avec revêtement organique et mécanisme renforcé (avec une pression supérieure). La pédale d'embrayage peut éventuellement devenir sensiblement plus dure (augmentation de tenue 50 %). Utilisation Idéale pour tracter les remorques ou fonctionnement avec une charge spéciale, loisirs, dunes. Kit complet : Disque d'embrayage mécanisme butée roulement recepneur hd Kit adapté pour les véhicules suivants : TOYOTA VDJ76-78-79 4.5 DIESEL V8 couple...

Référence : **KTY30593-1AX**

Prix : **1 939,00 € TTC/KIT**



### KIT EMBRAYAGE RENFORCE DOUBLE FRICTION XTREME OUTBACK +25% 1530 NM POUR TOYOTA LAND CRUISER VDJ 2007+

Disque d'embrayage renforcée avec revêtement organique et mécanisme renforcé (avec une pression supérieure). La pédale d'embrayage peut éventuellement devenir sensiblement plus dure (augmentation de tenue 25 %) Utilisation Idéale pour tracter les remorques ou fonctionnement avec une charge spéciale, loisirs, dunes. Présentation du nouveau modèle pour les VDJ de grande puissance. L'Xtreme Outback X-Series adopte une plaque de pression auto-ajustable avec une force de serrage insensée de...

#### Informations Techniques :

PLAQUE DE PRESSION À FORCE DE SERRAGE DE 1600 KG AVEC TECHNOLOGIE AUTO-AJUSTABLE CAPACITÉ DE COUPLE MAXIMUM - 1530 NM CAPACITÉ DE COUPLE RECOMMANDÉE (INCLUANT LE FACTEUR DE SÉCURITÉ) - 1225 NM DISQUE DE FRICTION EXTRA RÉSISTANT AVEC GARNITURES EN ACIER POUR UNE RÉSISTANCE MAXIMALE VOLANT D'INERTIE DE PRÉCISION FABRIQUÉ À PARTIR D'ACIER S45 DE LA PLUS HAUTE QUALITÉ CYLINDRE ESCLAVE CONÇU SUR MESURE POUR UNE HAUTEUR D'ENGAGEMENT DE PÉDALE OPTIMALE

Référence : **KTY29590-1DX**

Prix : **2 027,00 € TTC/KIT**

EQUIPEMENTS POUR TOYOTA HZJ/GRJ/GDJ/VDJ 78/79 1999-

**KIT EMBRAYAGE RENFORCE XTREME OUTBACK  
+20% 590 NM POUR TOYOTA VDJ76/78/79 4.5  
DIESEL V8**

Disque d'embrayage renforcée avec revêtement organique et mécanisme renforcé (avec une pression supérieure). La pédale d'embrayage peut éventuellement devenir sensiblement plus dure (augmentation de tenue 20 %). Utilisation Idéale pour tracter les remorques ou fonctionnement avec une charge spéciale, loisirs, dunes. Kit complet : Disque d'embrayage mécanisme butée roulement Kit adapté pour les véhicules suivants : TOYOTA VDJ76-78-79 4.5 DIESEL V8 couple (nm)...

**Référence : KTY30018-1A**Prix : **832,00 € TTC/KIT****KIT EMBRAYAGE RENFORCE XTREME OUTBACK  
+40% 470 NM POUR TOYOTA LANDCRUISER  
HZJ78/79/105 4.2 DIESEL**

Disque d'embrayage renforcée avec revêtement organique et mécanisme renforcé (avec une pression supérieure). La pédale d'embrayage peut éventuellement devenir sensiblement plus dure (augmentation de tenue 25 %) Utilisation Idéale pour tracter les remorques ou fonctionnement avec une charge spéciale, loisirs, dunes kit complet : Disque d'embrayage mécanisme butée roulement kit adapté pour les véhicules suivants : TOYOTA LANDCRUISER HZJ79 TOYOTA LANDCRUISER...

**Référence : KTY28013-1A**Prix : **472,00 € TTC/KIT**

EQUIPEMENTS POUR TOYOTA HZJ/GRJ/GDJ/VDJ 78/79 1999-



## **KIT EMBRAYAGE XTREME OUTBACK +25% 1080 NM POUR TOYOTA LAND CRUISER VDJ 2007+**

Disque d'embrayage renforcée avec revêtement organique et mécanisme renforcé (avec une pression supérieure). La pédale d'embrayage peut éventuellement devenir sensiblement plus dure (augmentation de tenue 25 %) Utilisation Idéale pour tracter les remorques ou fonctionnement avec une charge spéciale, loisirs, dunes. Présentation du nouveau modèle pour les VDJ de grande puissance. L'Xtreme Outback X-Series adopte une plaque de pression auto-ajustable avec une force de serrage insensée de...

### **Informations Techniques :**

*PLAQUE DE PRESSION À FORCE DE SERRAGE DE 1600 KG AVEC TECHNOLOGIE AUTO-AJUSTABLE CAPACITÉ DE COUPLE MAXIMUM - 1080 NMCAPACITÉ DE COUPLE RECOMMANDÉE (INCLUANT LE FACTEUR DE SÉCURITÉ) - 870 NM DISQUE DE FRICTION EXTRA RÉSISTANT AVEC GARNITURES EN ACIER POUR UNE RÉSISTANCE MAXIMALE VOLANT D'INERTIE DE PRÉCISION FABRIQUÉ À PARTIR D'ACIER S45 DE LA PLUS HAUTE QUALITÉ CYLINDRE ESCLAVE CONÇU SUR MESURE POUR UNE HAUTEUR D'ENGAGEMENT DE PÉDALE OPTIMALE*

**Référence : KTY29590-1TX**

**Prix : 1 926,00 € TTC/KIT**



## **ROULEMENT PILOTE**

**Référence : T1HDT-90363**

**Prix : 40,59 € TTC/PIECE**

## **FILTRATION**

**FILTRES À AIR / CARBURANT / HUILE**

EQUIPEMENTS POUR TOYOTA HZJ/GRJ/GDJ/VDJ 78/79 1999-



### FILTRE A AIR ORIGINE POUR TOYOTA GRJ GDJ 71/76/78/79 2024+

Filtre à air pour toyota série 7 2024+

Référence : 17801-70060

Prix : 89,00 € TTC/PIECE

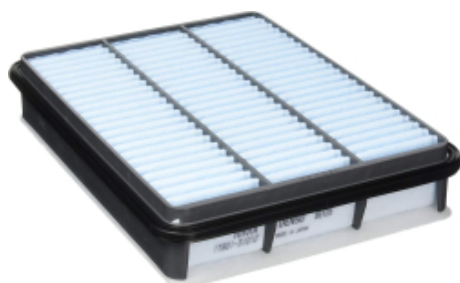

### FILTRE A AIR ORIGINE POUR TOYOTA GRJ71/76/78/79 JUSQU'A 2023

Référence : 17801-51010

Prix : 79,80 € TTC/PIECE



### FILTRE A AIR POUR TOYOTA GRJ71/76/78/79 JUSQU'A 2023 ET KDJ120/150

Référence : TTA-442

Prix : 46,00 € TTC/PIECE

EQUIPEMENTS POUR TOYOTA HZJ/GRJ/GDJ/VDJ 78/79 1999-

**FILTRE A AIR TERRAIN TAMER POUR TOYOTA**

Filtre à air pour : TOYOTA BJ40 et BJ43 3,0D 02/74-10/84 TOYOTA BJ42, BJ45 et BJ46 3,4D 02/80-10/84 TOYOTA BJ70, BJ73 et BJ75 3,4D 11/84-05/90 TOYOTA BJ71 et BJ74 3,4TD 10/85 à 05/90 TOYOTA HDJ80 12s 01/90-01/95 11TJ80 (4,2TD et 4,5 Essence ) TOYOTA HDJ80 24s 01/95-01/98 11TJ82 TOYOTA HJ60 4,0D 05/81-01/86 TOYOTA HJ61 4,0TD 10/85-09/89 TOYOTA HZJ73 et HZJ75 4,2D 01/90-08/99 TOYOTA HZJ78 et HZJ79 4,2D 08/99- TOYOTA KZJ70 et KZJ73 3,0TD 05/93-03/96 TOYOTA PZJ 70, PZJ73...

**Informations Techniques :**

Rond - Ø Ext: 216mm - Ø Int: 112mm - Hauteur 143mm

**Référence : TTA-424****Prix : 38,00 € TTC/PIECE****FILTRE A CARBURANT ORIGINE POUR TOYOTA GRJ71/76/78/79****Référence : 23300-31170****Prix : 88,90 € TTC/PIECE****FILTRE A CARBURANT POUR TOYOTA ET MAZDA**

B Series B2500 2/1999-5/2000 WLAT 2.5L Turbo B Series B2500 6/2000-11/2006 WLAT 2.5L Turbo Hilux KZN130 1993- 1KZTE 3.0L Turbo Hilux KZN165 8/1997- 1KZTE 3.0L Turbo Hilux KZN185 11/1995-6/1998 1KZTE 3.0L ...

**Référence : TTF-416****Prix : 24,00 € TTC/PIECE**

EQUIPEMENTS POUR TOYOTA HZJ/GRJ/GDJ/VDJ 78/79 1999-



**FILTRE A CARBURANT POUR TOYOTA  
VDJ/76/78/79 4.5L DIESEL A PARTIR DE 2020 OU  
VDJ200 A PARTIR DE 2019**

FILTRE A CARBURANT POUR TOYOTA VDJ/76/78/79 4.5L DIESEL  
A PARTIR DE 2020

**Référence : TTF-641**  
Prix : **52,00 € TTC/PIECE**



**FILTRE A CARBURANT TERRAIN TAMER DIESEL  
POUR FORD RANGER / MITSUBISHI PAJERO ET  
TOYOTA LAND CRUISER**

Cet article se monte sur les modèles suivants: Ranger PJ 12/2006-3/2009 WLAT 2.5L Turbo Diesel Ranger PJ 12/2006-3/2009 WEAT 3.0L Turbo Diesel Ranger PK 4/2009-8/2011 WLAT 2.5L Turbo Diesel Ranger PK 4/2009-8/2011 WEAT 3.0L Turbo Diesel Mazda BT50 UN 11/2006-10/2011 WLAT 2.5L Turbo Diesel Mazda BT50 UN 11/2006-10/2011 WEAT 3.0L Turbo Diesel Pajero NS 10/2006-10/2008 4M41T 3.2L Turbo Diesel Pajero NT 1/2009-10/2012 4M41T 3.2L Turbo Diesel Pajero NW 11/2016-7/2016 4M41T 3.2L...

**Référence : TTF-631**  
Prix : **29,80 € TTC/PIECE**



**FILTRE A HUILE TOYOTA TERRAIN TAMER  
TTO421**

TRERRAIN TAMER convient uniquement pour les moteurs diesel  
Filtre à huile pour : 4x4 FORDRanger I99-07 UN(Vissé - Ø 100mm - Longueur 121mm - Filetage M24x1,5 - A partir de 06/2000) 4x4 MAZDAB2500 TD99-06 UN(Vissé - Ø 100mm - Longueur 121mm - Filetage M24x1,5 - A partir de 06/2000) 4x4 TOYOTAHDJ100 4,2TD98-08 11TJA0 et HC05J(Vissé - Ø 100mm - Longueur 121mm - Filetage M24x1,5 - 4,2TD) 4x4 TOYOTAHDJ80 12s90-95 11TJ80(Vissé - Ø 100mm - Longueur 121mm - Filetage M24x1,5 - Tous Diesel) ...

**Référence : TTO-421**  
Prix : **25,00 € TTC/PIECE**

EQUIPEMENTS POUR TOYOTA HZJ/GRJ/GDJ/VDJ 78/79 1999-



### FILTRE A HUILE ORIGINE POUR TOYOTA GRJ71/76/78/79 GRJ120/125 FJ CRUISER

Référence : 90915-YZZD4  
Prix : 28,00 € TTC/PIECE



### FILTRE A HUILE POUR TOYOTA

convient uniquement pour les moteurs diesel Filtre à huile pour : 4x4 FORD Ranger I99-07 UN (Vissé - Ø 100mm - Longueur 121mm - Filetage M24x1,5 - A partir de 06/2000) 4x4 MAZDA B2500 TD99-06 UN (Vissé - Ø 100mm - Longueur 121mm - Filetage M24x1,5 - A partir de 06/2000) 4x4 TOYOTA HDJ100 4,2TD98-08 11TJA0 et HC05J (Vissé - Ø 100mm - Longueur 121mm - Filetage M24x1,5 - 4,2TD) 4x4 TOYOTA HDJ80 12s90-95 11TJ80 (Vissé - Ø 100mm - Longueur 121mm - Filetage M24x1,5 - Tous Diesel) 4x4...

Référence : MOF-3213  
Prix : 19,73 € TTC/PIECE



### FILTRE A HUILE POUR TOYOTA GRJ71/76/78/79 GDJ250

Référence : TTO-418  
Prix : 12,00 € TTC/PIECE



### FILTRE A HUILE POUR TOYOTA LAND CRUISER VDJ76/78/79

Filtre à huile pour Toyota Landcruiser VDJ ( V8 diesel) uniquement 76 78 79

Référence : 04152-51010  
Prix : 25,00 € TTC/PIECE

EQUIPEMENTS POUR TOYOTA HZJ/GRJ/GDJ/VDJ 78/79 1999-



### FILTRE HABITACLE ORIGINE POUR TOYOTA GRJ71/76/78/79

Référence : 88568-60070  
Prix : 18,00 € TTC/PIECE



### FILTRE HABITACLE POUR TOYOTA GRJ71/76/78/79

Référence : TTCA-464C  
Prix : 33,00 € TTC/PIECE



### KIT 3 FILTRES TERRAIN TAMER POUR TOYOTA LAND CRUISER HZJ78, HZJ79 DE 1999 A 2007 (AVEC PREFILTRE A CARBURANT D'ORIGINE)

Le kit comprend : filtre à air filtre à carburant ET préfiltre à carburant  
filtre à huile Inclus avec le kit : le joint de bouchon, une dose d'additif  
Flashlube ainsi qu'un stickers pour le rappel d'entretien

Référence : TFK2A  
Prix : 109,00 € TTC/KIT



### KIT 3 FILTRES TERRAIN TAMER POUR TOYOTA LANDCRUISER HZJ78, HZJ79 2007-2023

Le kit comprend : filtre à air filtre à carburant filtre à huile Inclus avec  
le kit : le joint de bouchon, une dose d'additif Flashlube ainsi qu'un  
stickers pour le rappel d'entretien

Référence : TFK21  
Prix : 107,00 € TTC/KIT

EQUIPEMENTS POUR TOYOTA HZJ/GRJ/GDJ/VDJ 78/79 1999-



### KIT 3 FILTRES TERRAIN TAMER POUR TOYOTA LANDCRUISER HZJ78, HZJ79 DE 1999 A 2007

Le kit comprend : filtre à air filtre à carburant filtre à huile Inclus avec le kit : le joint de bouchon, une dose d'additif Flashlube ainsi qu'un stickers pour le rappel d'entretien

Référence : TFK3A  
Prix : 95,00 € TTC/KIT



### KIT 4 FILTRES TERRAIN TAMER POUR TOYOTA GRJ71/76/78/79 4.0L ESSENCE

Le kit comprend : filtre à air filtre à carburant filtre à huile filtre d'habitacle Inclus avec le kit : le joint de bouchon, ainsi qu'un stickers pour le rappel d'entretien

Référence : TFK47  
Prix : 276,00 € TTC/KIT



### KIT 4 FILTRES TERRAIN TAMER POUR TOYOTA VDJ76/78/79 4.0L DIESEL 2007-2019

Le kit comprend : filtre à air filtre à carburant filtre à huile filtre d'habitacle Inclus avec le kit : le joint de bouchon, ainsi qu'un stickers pour le rappel d'entretien

Référence : TFK10  
Prix : 88,00 € TTC/KIT



### KIT 4 FILTRES TERRAIN TAMER POUR TOYOTA VDJ76/78/79 4.5L DIESEL DE 2020 A 2023

Le kit comprend : filtre à air filtre à carburant filtre à huile filtre d'habitacle Inclus avec le kit : le joint de bouchon, ainsi qu'un stickers pour le rappel d'entretien

Référence : TFK41  
Prix : 106,00 € TTC/KIT

**FREINAGE****FREINAGE HAUTE PERFORMANCE****DISQUE DE FREIN ARRIERE PERCE / RAINURE  
TERRAIN TAMER**

DISQUE DE FREIN : - Percé / rainuré - Modèle réversible (se monte à gauche ou à droite) - Finition améliorant l'évacuation des impuretés - Offre un meilleur refroidissement permettant une plus grande endurance lors des freinages intensifs Véhicules : TOYOTA LANDCRUISER FZJ78 A PARTIR DE 08/1999 TOYOTA LANDCRUISER FZJ79 A PARTIR DE 08/1999 TOYOTA LANDCRUISER HDJ78 A PARTIR DE 08/1999 TOYOTA LANDCRUISER HDJ79 A PARTIR DE 08/1999 TOYOTA LANDCRUISER HZJ76 A PARTIR DE...

**Référence : 42431-60260HP**  
Prix : **159,00 € TTC/PIECE**

**DISQUE DE FREIN AVANT PERCE / RAINURE  
TERRAIN TAMER**

DISQUE DE FREIN : - Percé / rainuré - Modèle réversible (se monte à gauche ou à droite) - Finition améliorant l'évacuation des impuretés - Offre un meilleur refroidissement permettant une plus grande endurance lors des freinages intensifs Véhicules : TOYOTA LANDCRUISER FZJ105 A PARTIR DE 01/1998 TOYOTA LANDCRUISER FZJ76 A PARTIR DE 01/2007 TOYOTA LANDCRUISER FZJ78 A PARTIR DE 08/1999 TOYOTA LANDCRUISER FZJ79 A PARTIR DE 08/1999 TOYOTA LANDCRUISER HDJ78 A PARTIR DE...

**Référence : 43512-60140HP**  
Prix : **159,00 € TTC/PIECE**

EQUIPEMENTS POUR TOYOTA HZJ/GRJ/GDJ/VDJ 78/79 1999-



### DISQUES AVANT DBA 4000 SERIES T3 322 MM POUR TOYOTA J74/76/78/79/105

DBA a breveté son système de ventilation des disques "kangaroo Paw" ou Patte de Kangourou. Ce système permet une ventilation beaucoup plus efficace pour maintenir les disques aux températures les plus basses lors d'une utilisation intensive. L'utilisation du Kangaroo Paw en lieu et place des systèmes conventionnels à colonnes ou parois permet d'augmenter l'efficacité du refroidissement en comparaison avec la plupart des autres disques ventilés. Ce système réduit grandement le risque de...

#### Informations Techniques :

Diamètre extérieur : 322mm Diamètre intérieur : 115mm Epaisseur : 32mm  
 REFERENCE COMPATIBLE : TOYOTA 43512-60140 A.B.S. 17186  
 ASHIKA 60022019 ASHUKI 09903412 BOSCH 0986479A64  
 BOSCH 0986479T27 BOSCH 0986479T23 BOSCH 0986AB6481 DJ  
 PARTS BD1994 DJ PARTS BD1231 FREMAX BD1266 fri.tech.  
 BD0514 Hella 8DD355120021 HERTH+BUSS JAKOPARTS  
 J3302143 JAPANPARTS DI2019 JAPKO 602019 KAVO...

Référence : **DBA4790S**

Prix : **484,00 € TTC/PAIRE**



### DISQUES AVANT DBA STREET SERIES T2 322MM POUR TOYOTA J74/76/78/79/105

DBA a breveté son système de ventilation des disques "kangaroo Paw" ou Patte de Kangourou. Ce système permet une ventilation beaucoup plus efficace pour maintenir les disques aux températures les plus basses lors d'une utilisation intensive. L'utilisation du Kangaroo Paw en lieu et place des systèmes conventionnels à colonnes ou parois permet d'augmenter l'efficacité du refroidissement en comparaison avec la plupart des autres disques ventilés. Ce système réduit grandement le risque de...

#### Informations Techniques :

Diamètre extérieur : 322mm Diamètre intérieur : 115mm Epaisseur : 32mm  
 Références compatibles : TOYOTA 43512-60140 A.B.S. 17186  
 ASHIKA 60022019 ASHUKI 09903412 BOSCH 0986479T23 BOSCH  
 0986AB6481 BOSCH 0986479A64 BOSCH 0986479T27 DJ PARTS  
 BD1231 DJ PARTS BD1994 FREMAX BD1266 fri.tech. BD0514 Hella  
 8DD355120021 HERTH+BUSS JAKOPARTS J3302143  
 JAPANPARTS DI2019 JAPKO 602019 KAVO...

Référence : **DBA790S**

Prix : **308,00 € TTC/PAIRE**

EQUIPEMENTS POUR TOYOTA HZJ/GRJ/GDJ/VDJ 78/79 1999-

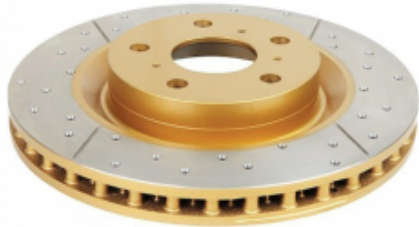

### DISQUES AVANT PERCES RAINURES VENTILES 322MM DBA GOLD POUR TOYOTA J74/76/78/79/105

Les disques de freins rainurés percés DBA garantissent un freinage optimal et constant. Le percage assure une ventilation efficace même en condition d'utilisation sévère (véhicule chargé utilisé en Raid par exemple), tandis que le rainurage permet de nettoyer disques et plaquettes pour un freinage toujours efficace quelque soient les conditions de roulage (boue, sable...). Le complément indispensable de toute préparation tout-terrain sérieuse. Vendu par paire se monte sur les véhicules...

#### Informations Techniques :

Diamètre extérieur : 322mm Diamètre intérieur : 115mm Epaisseur : 32mm Références compatibles : TOYOTA 43512-60140 A.B.S. 17186 ASHIKA 60022019 ASHUKI 09903412 BOSCH 0986479T23 BOSCH 0986AB6481 BOSCH 0986479A64 BOSCH 0986479T27 DJ PARTS BD1231 DJ PARTS BD1994 FREMAX BD1266 fri.tech. BD0514 Hella 8DD355120021 HERTH+BUSS JAKOPARTS J3302143 JAPANPARTS DI2019 JAPKO 602019 KAVO...

Référence : **DBA790X**

Prix : **352,00 € TTC/PAIRE**



### FLEXIBLES DE FREINS RENFORCEE QUALITE AVIATION POUR TOYOTA HZJ78/79 4 FLEXIBLES SANS ABS

Leader mondial du flexible de frein, Goodridge a fait ses preuves en compétition depuis de nombreuses années. Issu de la compétition, le flexible est réalisé en Teflon avec une tresse de renfort en inox garantissant une très bonne résistance à la corrosion et à la température. Durite évitant la déformation du flexible lors du freinage et garantissant une distance de freinage plus courte.

#### Informations Techniques :

POUR TOYOTA HZJ78/79 4 FLEXIBLES SANS ABS

Référence : **STY0690-4**

Prix : **111,00 € TTC/KIT**

## EQUIPEMENTS POUR TOYOTA HZJ/GRJ/GDJ/VDJ 78/79 1999-



### JEU PLAQUETTES DE FREIN ARRIERE DBA XTREM PERFORMANCE POUR TOYOTA LANDCRUISER J78/J9/J12/J15 ET PAJERO IV

Les plaquettes de frein Xtreme Performance de DBA ont été conçues pour les conducteurs qui recherchent un mordant initial élevé et une consistance de friction de basses à hautes températures. La gamme XP est destinée aux applications lourdes, où des niveaux de friction plus élevés sont requis, afin de freiner en toute sécurité dans des conditions extrêmes. DBA recommande les plaquettes de frein Xtreme Performance pour les véhicules puissants, ainsi que le remorquage lourd et les 4 roues motrices...

#### Informations Techniques :

HAUTEUR 44.1 MM LONGUEUR 116.3 MM EPAISSEUR 15.5 MM

Référence : **DB1200XP**  
Prix : **127,00 € TTC/JEU**



### JEU PLAQUETTES DE FREIN AVANT DBA STREET PERFORMANCE POUR TOYOTA HDJ/UZJ100 ET J74/J76/J78/J79/J105

Les plaquettes de frein Street Performance (SP) de DBA ont été conçues pour les conducteurs à la recherche de performances de freinage améliorées. Les plaquettes de frein DBA Street Performance sont développées pour fournir une réponse de friction efficace à l'application de la pédale et offrir une faible usure et une minimisation de la poussière. DBA recommande les plaquettes de frein Street Performance pour une conduite au quotidien et les véhicules de performance, les 4x4 et les SUV. Ils...

#### Informations Techniques :

HAUTEUR 78MM LONGUEUR 119.3MM EPAISSEUR 17.4MM

Référence : **DB1365SP**  
Prix : **112,00 € TTC/JEU**



### JEU PLAQUETTES DE FREIN AVANT DBA XTREM PERFORMANCE POUR TOYOTA HDJ/UZJ100 ET J74/J76/J78/J79/J105

Les plaquettes de frein Xtreme Performance de DBA ont été conçues pour les conducteurs qui recherchent un mordant initial élevé et une consistance de friction de basses à hautes températures. La gamme XP est destinée aux applications lourdes, où des niveaux de friction plus élevés sont requis, afin de freiner en toute sécurité dans des conditions extrêmes. DBA recommande les plaquettes de frein Xtreme Performance pour les véhicules puissants, ainsi que le remorquage lourd et les 4 roues motrices...

#### Informations Techniques :

HAUTEUR : 78MM LONGUEUR: 119.3 MM EPAISSEUR 17.4 MM

EQUIPEMENTS POUR TOYOTA HZJ/GRJ/GDJ/VDJ 78/79 1999-

Référence : DB1365XP  
Prix : 123,50 € TTC/JEU

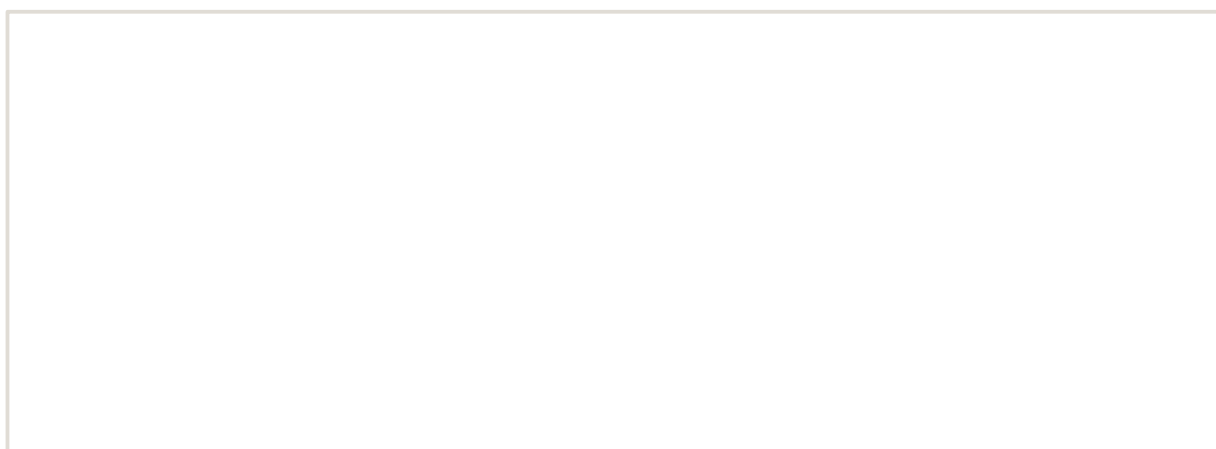

EQUIPEMENTS POUR TOYOTA HZJ/GRJ/GDJ/VDJ 78/79 1999-



### JEU PLAQUETTES DE FREIN AVANT EBC ULTIMAX POUR TOYOTA J100 ET 76/78/79

L: 119mm - Hauteur 78mm - Ep: 17mm

**Référence : MFP-2T11EBC**

Prix : **99,89 € TTC/JEU**



### KIT DE CONVERSION FREIN A DISQUE ARRIERE POUR TOYOTA HZJ/VDJ78/79/105

Kit complet de conversion de frein à tambour à frein à disque pont arrière renforcé pour TOYOTA HZJ/VDJ 78/79/105(avec blocage). Kit réalisé avec des pièces origine sauf les plaquettes de frein (qui sont plus tendres que celles d'origine). Le kit contient: Corps de pont Ar Flasque de frein fussé de moyeu Disques Etrier de frein Canalisation de frein Câble de frein à main Système frein a main Joints Pièces d'origine toyota

**Référence : KITCONV**

Prix : **4 610,58 € TTC/KIT**



### KIT DE CONVERSION FREIN A DISQUE ARRIERE TERRAIN TAMER POUR TOYOTA SERIE 7 AVEC ABS A PARTIR DE 1999

KIT DE CONVERSION FREIN A DISQUE ARRIERE TERRAIN TAMER POUR TOYOTA SERIE 7 0 PARTIR DE 1999 AVEC ABS En comparaison des freins à tambour d'origine, les kits de conversion de freins à disque arrière Terrain Tamer apportent une amélioration de freinage de 34 %. A 100 km/h, on réduit en moyenne la distance de freinage de 17 %, ce qui fait environ 28.5 mètres en moins avant l'arrêt complet du véhicule. Ces kits Terrain Tamer incluent toutes les pièces nécessaires pour convertir vos vieux freins à...

**Référence : TTBC011**

Prix : **3 898,76 € TTC/KIT**



### **KIT DE FREINAGE RENFORCÉ AVANT POWERBRAKE POUR TOYOTA LANDCRUISER SERIE 7 A PARTIR DE 2018**

Kit de freins haute performance Powerbrake X-Line 4x4 – Stage 1  
Présentation Le Powerbrake X-Line 4x4 Big Brake Kit – Stage 1 est une amélioration de freinage haut de gamme, conçue spécialement pour les véhicules 4x4 surchargés ou modifiés. Idéal pour les amateurs d'expéditions, de raids ou d'aventures exigeantes, ce kit offre un contrôle optimal, une endurance thermique et une sécurité inégalée. Pourquoi opter pour ce kit ? Il améliore drastiquement les performances de freinage face à un...

#### **Informations Techniques :**

Contenu du kit Étriers X-Line 6 pistons usinés dans la masse (billet), avec construction aluminium aéronautique pour une résistance extrême et une rigidité optimisée. Plaquettes haute performance déjà installées dans les étriers. Disques monoblocs 350 x 34 mm, équipés de 48 ailettes directionnelles incurvées, favorisant un refroidissement intense. Supports d'étrier usinés en billet d'aluminium (avec inserts en acier inoxydable) pour une durabilité accrue. Durites aviation tressées en...

**Référence : TOY08F**

Prix : **3 890,00 € TTC/KIT**



### **MASTERVAC HD AUGMENTATION DE 30% DU FREINAGE POUR TOYOTA LAND CRUISER 76 78 79 2007+ AVEC ABS**

Le rôle du Mastervac Terrain Tamer est de multiplier la force de freinage entre la pédale de frein et l'action des plaquettes. Ce mastervac adapté au Toyota Land Cruiser série 7 est compatible avec les moteurs GR, HZ et VDJ 76, 78 et 79 avec ABS et augmente le freinage de 30%. La distance de freinage est ainsi réduite.

#### **Informations Techniques :**

Compatible : HZJ 78 et 79 1999+ VDJ 76, 78, 79 2007+ GRJ 78 et 79 2009+ AVEC ABS

**Référence : TTTDB**

Prix : **709,00 € TTC/PIECE**

EQUIPEMENTS POUR TOYOTA HZJ/GRJ/GDJ/VDJ 78/79 1999-



## MASTERVAC HD AUGMENTATION DE 30% DU FREINAGE POUR TOYOTA LAND CRUISER 76 78 79 2007+ SANS ABS

Le rôle du Mastervac Terrain Tamer est de multiplier la force de freinage entre la pédale de frein et l'action des plaquettes. Ce mastervac adapté au Toyota Land Cruiser série 7 est compatible avec les moteurs HZ J78 J79 depuis 1999 et VDJ 76, 78 et 79 depuis 2007, sans ABS et augmente le freinage de 30%. La distance de freinage est ainsi réduite.

**Informations Techniques :**

Compatible : HZJ 78 et 79 1999+ VDJ 76 78 79 2007+ SANS ABS

**Référence : TTTDB1**

Prix : **709,00 € TTC/PIECE**

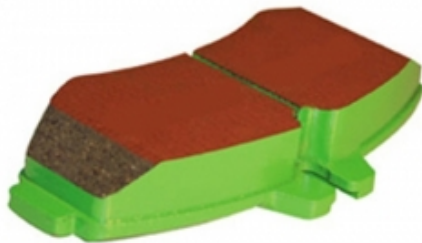

## PLAQUETTES DE FREIN ARRIERE EBC GREENSTUFF POUR MITSUBISHI ET TOYOTA

Tous

**Informations Techniques :**

Cet article se monte sur les modèles suivants : - MITSUBISHI Pajero 3,2DiD et 3,8 V6 06- V8#/V9# (Modèle 5 portes - Hautes Performances) - TOYOTA HDJ80 12s, HZJ80 et FZJ80 90-95 11#J80 (Tous) - TOYOTA HDJ80 24s 95-98 11TJ82 - TOYOTA HZJ73 et HZJ75 4,2D 90-99 - TOYOTA HZJ78 et HZJ79 4,2D 99- - TOYOTA KDJ12# et GRJ12# 03-10 J12#/Z29J - TOYOTA KDJ150 et KDJ155 08/09- - TOYOTA KDJ90 et KDJ95 D4D 00-04 KDJ9#/Z99J - TOYOTA KZJ70 et KZJ73 3,0TD 93-96 - TOYOTA KZJ90, KZJ95 ET VZJ9# 96-00 11#J9#/Y99J -...

**Référence : MRP-2210GS**

Prix : **79,43 € TTC/JEU**



## PLAQUETTES DE FREIN ARRIERE EBC ULTIMAX POUR MITSUBISHI ET TOYOTA

Tous

**Informations Techniques :**

Cet article se monte sur les modèles suivants : - MITSUBISHI Pajero 3,2DiD et 3,8 V6 06- V8#/V9# (Modèle 5 portes) - TOYOTA HDJ80 12s, HZJ80 et FZJ80 90-95 11#J80 (Tous) - TOYOTA HDJ80 24s 95-98 11TJ82 - TOYOTA HZJ73 et HZJ75 4,2D 90-99 - TOYOTA HZJ78 et HZJ79 4,2D 99- - TOYOTA KDJ12# et GRJ12# 03-10 J12#/Z29J - TOYOTA KDJ150 et KDJ155 08/09- - TOYOTA KDJ90 et KDJ95 D4D 00-04 KDJ9#/Z99J - TOYOTA KZJ70 et KZJ73 3,0TD 93-96 - TOYOTA KZJ90, KZJ95 ET VZJ9# 96-00 11#J9#/Y99J - TOYOTA LJ70 et LJ73 2°...

**Référence : MRP-2210EBC**

Prix : **57,27 € TTC/JEU**

EQUIPEMENTS POUR TOYOTA HZJ/GRJ/GDJ/VDJ 78/79 1999-



### PLAQUETTES DE FREIN ARRIERE FORTIFIÉES TERRAIN TAMER POUR TOYOTA LANDCRUISER J7/8/9/12/15 ET PAJERO IV

Plaquettes de frein renforcées Terrain Tamer : performances et sécurité accrues pour véhicules tout-terrain Les plaquettes de frein renforcées Terrain Tamer sont spécialement conçues pour les véhicules soumis à des conditions d'utilisation difficiles : **\*\*Charges lourdes\*\***: elles sont idéales pour les véhicules transportant des charges importantes (augmentation du poids du véhicule ou remorquage d'une caravane). **\*\*Conditions extrêmes\*\***: elles sont parfaitement adaptées aux situations...

**Référence : DB1200F**  
Prix : **100,00 € TTC/KIT**



### PLAQUETTES DE FREIN AVANT CERAMIQUE HD TERRAIN TAMER

PLAQUETTES DE FREIN AVANT CERAMIQUE HD TERRAIN TAMER - fabriqué par l'équipementier d'origine - réduction du bruit et des impuretés - haute résistance - technologie brevetée - céramique  
Véhicules : TOYOTA LANDCRUISER FZJ105 A PARTIR DE 01/1998  
TOYOTA LANDCRUISER FZJ78 A PARTIR DE 08/1999 TOYOTA  
LANDCRUISER FZJ79 A PARTIR DE 08/1999 TOYOTA  
LANDCRUISER HDJ100 A PARTIR DE 01/1998 TOYOTA  
LANDCRUISER HDJ78 A PARTIR DE 08/1999 TOYOTA  
LANDCRUISER HDJ79 A PARTIR DE...

**Référence : DB1365TTC**  
Prix : **94,00 € TTC/KIT**



### PLAQUETTES DE FREIN AVANT EBC GREENSTUFF POUR TOYOTA

Hautes Performances L: 119mm - Hauteur 78mm - Ep: 17mm

#### Informations Techniques :

*Pour les véhicules suivants : - TOYOTA HDJ100 4,2TD et V8 4,7l 32s 98-08 11TJA0 et HC0#J (Hautes Performances) - TOYOTA HZJ78 et HZJ79 4,2D 99- (Hautes Performances - A partir de 2004 - Longueur 119mm)*

**Référence : MFP-2T11GS**  
Prix : **132,69 € TTC/JEU**

FREINAGE STANDARD

EQUIPEMENTS POUR TOYOTA HZJ/GRJ/GDJ/VDJ 78/79 1999-



### CYLINDRE de ROUE

HZJ80 - Modèle avec freins arrière à tambours

Référence : **MWC-2218**  
Prix : **34,87 € TTC/PIECE**



### DISQUE de FREIN Avant

Référence : **MFD-22019**  
Prix : **122,85 € TTC/PIECE**

*Photo non Contractuelle*



### ETRIER DE FREIN ARRIERE DROIT ORIGINE POUR TOYOTA

Cet article se monte sur les modèles suivants : - TOYOTAHDJ80 12s, HZJ80 et FZJ8090-95 11#J80 - TOYOTAHDJ80 24s95-98 11TJ82 - TOYOTAHZJ73 et HZJ75 4,2D90-99 - TOYOTAHZJ78 et HZJ79 4,2D99- - TOYOTAKDJ90 et KDJ95 D4D00-04 KDJ9#/Z99J - TOYOTAKZJ70 et KZJ73 3,0TD93-96 - TOYOTAKZJ90, KZJ95 ET VZJ9#96-00 11#J9/#Y99J - TOYOTALJ70 et LJ73 2° série90-93

**Informations Techniques :**

*PHOTOS NON CONTRACTUELLES*

Référence : **TLC00-E1002OE**  
Prix : **342,69 € TTC/PIECE**



### ETRIER DE FREIN ARRIERE DROIT POUR TOYOTA

Cet article se monte sur les modèles suivants : - TOYOTAHDJ80 12s, HZJ80 et FZJ8090-95 11#J80 - TOYOTAHDJ80 24s95-98 11TJ82 - TOYOTAHZJ73 et HZJ75 4,2D90-99 - TOYOTAHZJ78 et HZJ79 4,2D99- - TOYOTAKDJ90 et KDJ95 D4D00-04 KDJ9#/Z99J - TOYOTAKZJ70 et KZJ73 3,0TD93-96 - TOYOTAKZJ90, KZJ95 ET VZJ9#96-00 11#J9/#Y99J - TOYOTALJ70 et LJ73 2° série90-93

**Informations Techniques :**

PHOTOS NON CONTRACTUELLES

**Référence : TLC00-E1002**

Prix : **94,74 € TTC/PIECE**



### ETRIER DE FREIN ARRIERE GAUCHE ORIGINE POUR TOYOTA

Cet article se monte sur les modèles suivants : - TOYOTAHDJ80 12s, HZJ80 et FZJ8090-95 11#J80 - TOYOTAHDJ80 24s95-98 11TJ82 - TOYOTAHZJ73 et HZJ75 4,2D90-99 - TOYOTAHZJ78 et HZJ79 4,2D99- - TOYOTAKDJ90 et KDJ95 D4D00-04 KDJ9#/Z99J - TOYOTAKZJ70 et KZJ73 3,0TD93-96 - TOYOTAKZJ90, KZJ95 ET VZJ9#96-00 11#J9/#Y99J - TOYOTALJ70 et LJ73 2° série90-93

**Informations Techniques :**

PHOTOS NON CONTRACTUELLES

**Référence : TLC00-E1001OE**

Prix : **342,70 € TTC/PIECE**



### ETRIER DE FREIN ARRIERE GAUCHE POUR TOYOTA

Cet article se monte sur les modèles suivants : - TOYOTAHDJ80 12s, HZJ80 et FZJ8090-95 11#J80 - TOYOTAHDJ80 24s95-98 11TJ82 - TOYOTAHZJ73 et HZJ75 4,2D90-99 - TOYOTAHZJ78 et HZJ79 4,2D99- - TOYOTAKDJ90 et KDJ95 D4D00-04 KDJ9#/Z99J - TOYOTAKZJ70 et KZJ73 3,0TD93-96 - TOYOTAKZJ90, KZJ95 ET VZJ9#96-00 11#J9/#Y99J - TOYOTALJ70 et LJ73 2° série90-93

**Informations Techniques :**

PHOTOS NON CONTRACTUELLES

**Référence : TLC00-E1001**

Prix : **94,74 € TTC/PIECE**

## EQUIPEMENTS POUR TOYOTA HZJ/GRJ/GDJ/VDJ 78/79 1999-



### KIT DE MONTAGE DE PLAQUETTES ARRIERE POUR TOYOTA

KIT DE MONTAGE DE PLAQUETTES ARRIERE POUR TOYOTA

**Informations Techniques :**

Pour les véhicules suivants : TOYOTA HDJ80 12s, HZJ80 et FZJ80 90-95 11#J80 TOYOTA HDJ80 24s 95-98 11TJ82 TOYOTA HZJ73 et HZJ75 4,2D 90-99 TOYOTA HZJ78 et HZJ79 4,2D 99- TOYOTA KZJ70 et KZJ73 3,0TD 93-96 TOYOTA LJ70 et LJ73 2° série 90-93

**Référence : TLC72-KPR00**

Prix : **19,45 € TTC/KIT**

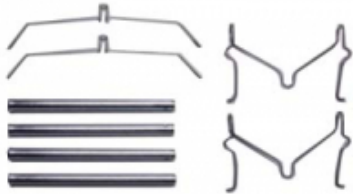

### KIT DE MONTAGE DE PLAQUETTES AVANT POUR TOYOTA

Etriers de freins avants longueur des axe 95mm

**Informations Techniques :**

et article se monte sur les modèles suivants : 4x4 TOYOTABJ42, BJ45, BJ46 et FJ4280-84 4x4 TOYOTABJ70, BJ73 et BJ7584-90 4x4 TOYOTABJ71 et BJ7485-90 4x4 TOYOTAFJ Cruiser06- G5J15 4x4 TOYOTAFZJ8090-95 11UJ80(Avant - Tous modèles) 4x4 TOYOTAGRJ120 et GRJ12503-10 AU29J / BU29J 4x4 TOYOTAHDJ80 12s90-95 11TJ80(Avant - Tous modèles) 4x4 TOYOTA Hilux 2.4D88-97 LN110 4x4 TOYOTA Hilux 2.4TD97-01 LN165/LN170 4x4 TOYOTA Hilux D4D01-04...

**Référence : TLC72-KPA01**

Prix : **11,44 € TTC/KIT**



### MACHOIRES DE FREIN ARRIERE TERRAIN TAMER POUR TOYOTA HZJ78/79 ET 105

Machoières de frein arrière qualité Terrain tamer Australien pour toyota landcruiser hzj78-79 et 105

**Informations Techniques :**

références équivalentes : 0449560060 04495-60060 0449560070 04495-60070

**Référence : 04495-60060TT**

Prix : **119,00 € TTC/PIECE**

EQUIPEMENTS POUR TOYOTA HZJ/GRJ/GDJ/VDJ 78/79 1999-



## PLAQUETTES DE FREIN ARRIERE POUR MITSUBISHI ET TOYOTA

Tous

### Informations Techniques :

Cet article se monte sur les modèles suivants : - MITSUBISHI Pajero 3,2DiD et 3,8 V6 06- V8#/V9# (Modèle 5 portes) - TOYOTA HDJ80 12s, HZJ80 et FZJ80 90-95 11#J80 (Tous) - TOYOTA HDJ80 24s 95-98 11TJ82 - TOYOTA HZJ73 et HZJ75 4,2D 90-99 - TOYOTA HZJ78 et HZJ79 4,2D 99- - TOYOTA KDJ12# et GRJ12# 03-10 J12#/Z29J - TOYOTA KDJ150 et KDJ155 08/09- - TOYOTA KDJ90 et KDJ95 D4D 00-04 KDJ9#/Z99J - TOYOTA KZJ70 et KZJ73 3,0TD 93-96 - TOYOTA KZJ90, KZJ95 ET VZJ9# 96-00 11#J9/#Y99J - TOYOTA LJ70 et LJ73 2°...

Référence : MRP-2210

Prix : 39,14 € TTC/JEU



## PLAQUETTES DE FREIN AVANT POUR TOYOTA J100 ET 76/78/79

L: 119mm - Hauteur 78mm - Ep: 17mm

### Informations Techniques :

Pour le véhicule suivant : TOYOTA HDJ100 4,2TD et V8 4,7l 32s 98-08 11TJA0 et HC0#J

Référence : MFP-2T11

Prix : 74,57 € TTC/JEU



## TAMBOUR de FREIN

Référence : KTA-278

Prix : 229,79 € TTC/PIECE

## EQUIPEMENTS POUR TOYOTA HZJ/GRJ/GDJ/VDJ 78/79 1999-



### TAMBOUR DE FREIN ARRIERE TERRAIN TAMER POUR TOYOTA HZJ78/79 ET 105

Tambour de frein arrière qualité Terrain tamer Australien pour toyota landcruiser hzj78-79 et 105

#### Informations Techniques :

références équivalentes : 4242069015 42420-69015 4242069016  
42420-69016

**Référence : 42431-60250TT**

Prix : **141,60 € TTC/PIECE**

## INJECTION

NEW



### DEBITMETRE D'AIR DENSO POUR TOYOTA GRJ7 2024+

5 broches, pour numéro OE: 22204-28010

**Référence : DMA-0111**

Prix : **191,40 € TTC/PIECE**

## KIT DE RÉFECTION

EQUIPEMENTS POUR TOYOTA HZJ/GRJ/GDJ/VDJ 78/79 1999-



### KIT DE REFECTION D'ETANCHEITE ET PIVOTS POUR TOYOTA HDJ 80 ET HZJ71/76/78/79/105

kit de refections d'étanchéités des pivots ( pour les deux cotés)  
TERRAIN TAMER pièces de qualité origine, roulement de marque  
KOYO contient l'emsembles des joints moyeu et pivot (joint de bols)  
roulements pivots ainsi que les cales de réglages et verrouillage  
ecrous de moyeu. Pour les véhicules suivants : Toyota Landcruiser  
serie 70 : HZJ71 De 08/1999à 08/2012 HZJ76 De 01/2007à 08/2012  
HZJ78/79 De 08/1999à 08/2012 Toyota Landcruiser serie 80 : FZJ80  
4,5i 24V...

#### Informations Techniques :

*Kit de réfection Terrain Tamer avec pièces d'équipementier origine kit  
adapté pour les véhicules suivants : \* TOYOTA HDJ80 12s  
01/90-01/95 11TJ80 \* TOYOTA HDJ80 24s 01/95-01/98 11TJ82 \*  
TOYOTA HZJ105 4,2D 01/98-... \* TOYOTA HZJ78 et HZJ79 4,2D  
08/99-...*

**Référence : SH5**

Prix : **205,00 € TTC/KIT**



### KIT DE REFECTION D'ETANCHEITE ET PIVOTS POUR TOYOTA HDJ80 FZJ80 HZJ71/76/78/79/80/105

kit de refections d'étanchéités des pivots ( pour les deux cotés)  
TERRAIN TAMER pièces de qualité origine, roulement de marque  
KOYO contient l'emsembles des joints moyeu et pivot (joint de bols)  
roulements pivots bague bronze ainsi que les cales de réglages et  
verrouillage ecrous de moyeu. Toyota Landcruiser serie 70 : HZJ71  
De 08/1999à 08/2012 HZJ76 De 01/2007à 08/2012 HZJ78/79 De  
08/1999à 08/2012 Toyota Landcruiser serie 80 : FZJ80 4,5i 24V  
92-97 De 08/1992 à...

**Référence : SH7**

Prix : **334,00 € TTC/KIT**



### KIT DE REFECTION D'ETANCHEITE ET PIVOTS ( A Partir de 08/2012)

kit de refections d'étanchéités des pivots ( pour les deux cotés)  
TERRAIN TAMER pièces de qualité origine, roulement de marque  
KOYO contient l'emsembles des joints moyeu et pivot (joint de bols)  
roulements pivots ainsi que les cales de réglages et verrouillage  
ecrous de moyeu.

**Référence : SH9**

Prix : **365,00 € TTC/KIT**

EQUIPEMENTS POUR TOYOTA HZJ/GRJ/GDJ/VDJ 78/79 1999-



### KIT DE REFECTION DE BOITE 5 VITESSES POUR TOYOTA FZJ 78/79/105 ET UZJ 100

Kit Terrain Tamer Ce kit est adapté pour les véhicules suivants : - TOYOTA FZJ 78 A PARTIR DE 08/99 - TOYOTA FZJ 79 A PARTIR DE 08/99 - TOYOTA FZJ 105 A PARTIR DE 01/98 - TOYOTA UZJ 100 A PARTIR DE 01/98

#### Informations Techniques :

Ce kit est adapté pour les véhicules suivants : - TOYOTA FZJ 78 A PARTIR DE 08/99 - TOYOTA FZJ 79 A PARTIR DE 08/99 - TOYOTA FZJ 105 A PARTIR DE 01/98 - TOYOTA UZJ 100 A PARTIR DE 01/98

Référence : **GBK7**  
Prix : **856,00 € TTC/KIT**



### KIT de REFECTION de BOITE de TRANSFERT

Avec enclenchement pneumatique

#### Informations Techniques :

PHOTO NON CONTRACTUELLE

Référence : **TLC78-KRBT1**  
Prix : **621,46 € TTC/PIECE**

TLC41-KRBT1 Reproduction interdite



### KIT DE REFECTION DE BOITE DE TRANSFERT POUR TOYOTA HZJ78/79

Kit Terrain Tamer, comprenant tous les joints et joint spi, roulement et bague, y compris l'axe principal de transfert

#### Informations Techniques :

Ce kit est adapté pour les véhicules suivants : - TOYOTA HZJ 78 DE 08/99 A 08/03 - TOYOTA HZJ 79 DE 08/99 A 08/03

Référence : **TK10**  
Prix : **460,00 € TTC/KIT**

## EQUIPEMENTS POUR TOYOTA HZJ/GRJ/GDJ/VDJ 78/79 1999-



### KIT DE REFECTION DE BOITE DE VITESSE POUR TOYOTA HZJ76/78/79 ET 105

Ce kit est adapté pour les véhicules suivants : Toyota LandCruiser HZJ105 (1/98?) HZJ71 (8/99?) HZJ76 (1/07?) HZJ78, 79 (8/99?) Toyota Prado KDJ90, 95 (4/96?9/02) KZJ90, 95 (4/96?9/02) Toyota Hilux VZN130 (5/94?11/95)

Référence : **GBK8**  
Prix : **637,00 € TTC/KIT**



### KIT de REFECTION de BOITE de VITESSES

Terrain Tamer

Informations Techniques :

PHOTO NON CONTRACTUELLE

Référence : **TLC10-KRBV1**  
Prix : **861,00 € TTC/PIECE**



### KIT de REFECTION de DIFFERENTIEL

Informations Techniques :

PHOTO NON CONTRACTUELLE

Référence : **TLC10-KRDV1**  
Prix : **508,31 € TTC/PIECE**



### KIT de REFECTION de DIFFERENTIEL

Arrière - Modèle sans blocage de différentiel

Informations Techniques :

PHOTO NON CONTRACTUELLE

Référence : **TLC78-KRDR1**  
Prix : **366,34 € TTC/PIECE**

EQUIPEMENTS POUR TOYOTA HZJ/GRJ/GDJ/VDJ 78/79 1999-



### KIT de REFECTION de DIFFERENTIEL

Arrière - Modèle avec blocage de différentiel

*Informations Techniques :*

PHOTO NON CONTRACTUELLE

Référence : TLC78-KRDR2

Prix : 544,03 € TTC/PIECE



### KIT de REFECTION de DIFFERENTIEL

Avant - Modèle avec blocage de différentiel

*Informations Techniques :*

PHOTO NON CONTRACTUELLE

Référence : TLC78-KRDV1

Prix : 575,74 € TTC/PIECE



### KIT DE REFECTION DE DIFFERENTIEL ARRIERE POUR TOYOTA HZJ 78/79/105 ET HDJ 100

Kit Terrain Tamer ATTENTION, PRODUIT EN DESTOCKAGE  
PROPOSE DANS LA LIMITE DES STOCKS DISPONIBLES !

*Informations Techniques :*

Ce kit est adapté pour les véhicules suivants : - TOYOTA HZJ / FZJ  
78/79 à partir de 08/99 - TOYOTA HZJ / FZJ 105 à partir de 01/98 -  
TOYOTA UZJ / HDJ 100 de 01/98 à 2002

Référence : DK5

Prix : 257,00 € TTC/KIT



### KIT DE REFECTION DE DIFFERENTIEL AVANT POUR TOYOTA HZJ 78/79/105

Kit Terrain Tamer

*Informations Techniques :*

Ce kit est adapté pour les véhicules suivants : - TOYOTA HZJ / FZJ  
78/79 à partir de 08/99 - TOYOTA HZJ / FZJ 105 à partir de 01/98

Référence : DK6

Prix : 333,00 € TTC/KIT

## EQUIPEMENTS POUR TOYOTA HZJ/GRJ/GDJ/VDJ 78/79 1999-



### KIT SOLENOIDE/RELAIS COMPLET POUR REFECTION DEMARREUR POUR TOYOTA \*ORIGINE TOYOTA\*

Les 4x4 Toyota connaissent un problème récurrent : la panne du démarreur ! Bien que les symptômes évoquent une batterie défectueuse, c'est souvent le démarreur qui est en cause. Grâce au kit de réparation du démarreur, vous trouverez toutes les pièces nécessaires pour la remise en état de cet organe essentiel. De plus, vous ferez une substantielle économie comparé au coût du remplacement par un neuf. Pièce d'origine constructeur 28150-17030 / 28150-17020 voir l'article (Univers Toy,...

#### Informations Techniques :

Kit complet avec des contacts permettant une rénovation durable de votre démarreur TOYOTA Montage facile

Référence : 28150-17030  
Prix : 129,00 € TTC/PIECE



### KIT SOUFFLET DE PROTECTION DE BOL DE DIRECTION TOYOTA

Pour les bols d'essieu avant. Pour empêcher l'entrée d'eau, de boue, de poussière, etc. Pour Toyota Land Cruiser

Référence : TTSBBK  
Prix : 210,00 € TTC/KIT

## KIT DE ROULEMENT / MOYEURS



### FUSEE (Origine constructeur)

Cet article se monte sur les modèles suivants : 4x4 TOYOTAHZJ78 et HZJ7999-

Référence : TLC78-43401  
Prix : 443,88 € TTC/PIECE



### FUSEE PORTE ROULEMENT HDJ80 TERRAIN TAMER

Pièce de qualité supérieure terrain tamer livré avec la bague bronze équipé d'une cage à aiguille

Référence : 43401-60080TT  
Prix : 249,00 € TTC/PIECE

EQUIPEMENTS POUR TOYOTA HZJ/GRJ/GDJ/VDJ 78/79 1999-



### KIT DE ROULEMENTS DE ROUES ARRIERE TERRAIN TAMER (AVEC DISQUE DE FREINS)

Les kits de roulement de roues Terrain Tamer contiennent des pièces de qualité origine, avec des roulements Koyo et joint spi origine.

Référence : **WBK3**  
Prix : **62,00 € TTC/KIT**



### KIT DE ROULEMENTS DE ROUES RENFORCES ARRIERE TERRAIN TAMER

Roulement: Fabriqués à partir d'un acier cémenté, ces roulements sont dix fois plus résistants que l'origine. Le procédé de traitement diffère des autres gammes et accroît le coefficient de dureté des roulements. Résistance accrue aux efforts et à l'usure. Les tests de dureté Rockwell effectués montrent une résistance 2.5 fois supérieure à un roulement d'origine. Joint spi: Conçu de manière unique et imaginé par Terrain Tamer, les avantages de ces joints sont multiples, surtout dans des...

Référence : **WBK3HP**  
Prix : **130,00 € TTC/KIT**



### KIT DE ROULEMENTS DE ROUES RENFORCES AVANT TERRAIN TAMER

Roulement: Fabriqués à partir d'un acier cémenté, ces roulements sont dix fois plus résistants que l'origine. Le procédé de traitement diffère des autres gammes et accroît le coefficient de dureté des roulements. Résistance accrue aux efforts et à l'usure. Les tests de dureté Rockwell effectués montrent une résistance 2.5 fois supérieure à un roulement d'origine. Joint spi: Conçu de manière unique et imaginé par Terrain Tamer, les avantages de ces joints sont multiples, surtout dans des...

Référence : **WBK2HP**  
Prix : **135,00 € TTC/KIT**



### KIT PIVOT ET ROULEMENTS DE ROUES POUR LES 2 COTES AVEC ROULEMENT À AIGUILLE ET BAGUE DE FUSEE BRONZE INCLUS POUR TOYOTA LANDCRUISER HZJ71/76/78/79 (AVEC ABS)

Les kits de rénovation de pivots et roulements de roues incluent tous les roulements, spis, joints, cales, feutrine etc., nécessaire à la réparation des pivots et des roulements de roues. Ces derniers sont composés avec des pièces de qualité d'origine (Koyo ou autres). Ils contiennent le nécessaire pour les 2 côtés.

Référence : **SH9WB**

EQUIPEMENTS POUR TOYOTA HZJ/GRJ/GDJ/VDJ 78/79 1999-

Prix : 446,00 € TTC/KIT

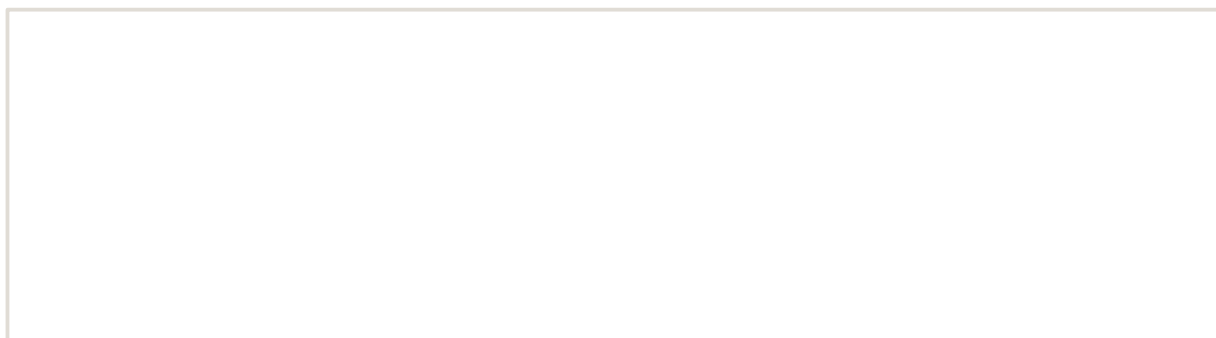

**EQUIPEMENTS POUR TOYOTA HZJ/GRJ/GDJ/VDJ 78/79 1999-**



**KIT PIVOT ET ROULEMENTS DE ROUES POUR LES 2 COTES POUR TOYOTA LANDCRUISER HDJ80 FZJ80 HZJ71/76/78/79/80/105**

Les kits de rénovation de pivots et roulements de roues incluent tous les roulements, sps, joints, cales, feutrine etc., nécessaire à la réfection des pivots et des roulements de roues. Ces derniers sont composés avec des pièces de qualité d'origine (Koyo ou autres). Ils contiennentle nécessaire pour les 2 côtés. Pour les véhicules suivants : Toyota Landcruiser serie 70 : HZJ71 De 08/1999à 08/2012 HZJ76 De 01/2007à 08/2012 HZJ78/79 De 08/1999à 08/2012 Toyota Landcruiser serie 80...

**Référence : SH5WB**  
Prix : **307,00 € TTC/KIT**



**KIT PIVOT ET ROULEMENTS DE ROUES POUR LES 2 COTES AVEC ROULEMENT À AIGUILLE ET BAGUE DE FUSEE BRONZE INCLUS POUR TOYOTA HDJ80 FZJ80 HZJ71/76/78/79/80/105**

Les kits de rénovation de pivots et roulements de roues incluent tous les roulements, sps, joints, cales, feutrine etc., nécessaire à la réfection des pivots et des roulements de roues. Ces derniers sont composés avec des pièces de qualité d'origine (Koyo ou autres). Ils contiennentle nécessaire pour les 2 côtés. Toyota Landcruiser serie 70 : HZJ71 De 08/1999à 08/2012 HZJ76 De 01/2007à 08/2012 HZJ78/79 De 08/1999à 08/2012 Toyota Landcruiser serie 80 : FZJ80 4,5i 24V...

**Référence : SH7WB**  
Prix : **379,00 € TTC/KIT**



**KIT PIVOT ET ROULEMENTS DE ROUES RENFORCES POUR LES 2 COTES AVEC BAGUE ET ROULEMENT DE FUSEE**

Roulement: Fabriqués à partir d'un acier cémenté, ces roulements sont dix fois plus résistants que l'origine. Le procédé de traitement diffère des autres gammes et accroît le coefficient de dureté des roulements. Résistance accrue aux efforts et à l'usure. Les tests de dureté Rockwell effectuésmontrent une résistance 2.5 fois supérieur à un roulement d'origine. Joint spi: Conçu de manière unique et imaginépar Terrain Tamer, les avantages de ces joints sont multiples, surtout dans des...

**Référence : SH7WBHP**  
Prix : **491,00 € TTC/KIT**

## EQUIPEMENTS POUR TOYOTA HZJ/GRJ/GDJ/VDJ 78/79 1999-



### **KIT PIVOT ET ROULEMENTS DE ROUES RENFORCES POUR LES 2 COTES POUR TOYOTA LANDCRUISER HDJ80 FZJ80 HZJ71/76/78/79/80/105**

Roulement: Fabriqués à partir d'un acier cémenté, ces roulements sont dix fois plus résistants que l'origine. Le procédé de traitement diffère des autres gammes et accroît le coefficient de dureté des roulements. Résistance accrue aux efforts et à l'usure. Les tests de dureté Rockwell effectués montrent une résistance 2.5 fois supérieur à un roulement d'origine. Joint spi: Conçu de manière unique et imaginé par Terrain Tamer, les avantages de ces joints sont multiples, surtout dans des...

**Référence : SH5WBHP**  
**Prix : 404,00 € TTC/KIT**



### **KIT ROULEMENT DE ROUE AVANT OU ARRIERE TERRAIN TAMER**

kit de roulement de roues en pieces de qualité origine rolements Koyo et joint spi origine. Véhicules comptibles: Toyota Hilux LN65 - Avant Toyota Land Cruiser BJ40/42 - Avant Toyota Land Cruiser FJ60/62 - Avant Toyota Land Cruiser HJ60/61 - Avant Toyota Land Cruiser HJ40/47 - Avant Toyota Land Cruiser BJ70/73/74/75 - Avant Toyota Land Cruiser FJ45- Avant Toyota Landcruiser FJ55 - Avant Toyota Land Cruiser FJ70/73/75 - Avant Toyota Land Cruiser FZJ70/75 - Avant Toyota Land...

**Référence : WBK2**  
**Prix : 62,00 € TTC/PIECE**

## PIÈCES DIVERS CARROSSERIE



### **EXTENSIONS DE RETROVISEURS ALU CAB POUR TOYOTA LANDCRUISER 75 / 76 / 78 / 79**

Ces extensions de rétroviseurs sont disponibles pour les modèles Toyota Land Cruiser 75 / 76 / 78 et 79. Ils contribuent à améliorer la sécurité pendant la conduite en étendant votre vision à l'arrière du véhicule et l'angle mort sur le côté.

**Référence : AC-A-RC-MIR-EXT-LC**  
**Prix : 290,00 € TTC/PAIRE**

## EQUIPEMENTS POUR TOYOTA HZJ/GRJ/GDJ/VDJ 78/79 1999-



### MARCHE PIED / PIECE REMPLACEMENT POUR ATTELAGE TOYOTA

Pièce de remplacement pour attelage Toyota

Référence : 52351-60070  
Prix : 129,00 € TTC/PIECE

## PIÈCES MOTEUR

### COURROIE ACCESSOIRE



### COURROIE ACCESSOIRES POUR TOYOTA GRJ 76 78 79 2016+

Courroie d'accessoire pour TOYOTA serie 7 motorisation essence type GRJ V6 4.0 essence

Informations Techniques :

Courroie pour Toyota série 7 : GRJ 2016+

Référence : 90916-02779  
Prix : 195,00 € TTC/PIECE

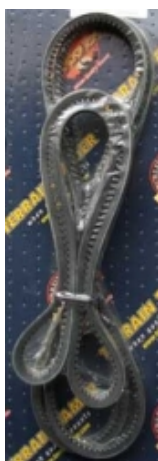

### JEU COMPLET DE COURROIES & ACCESSOIRES POUR TOYOTA HZJ78/79/105 ET HDJ80 12S

Avec courroie de climatisation

Informations Techniques :

Pour les véhicules suivants : - TOYOTA HDJ80 12s, HZJ80 et FZJ80 90-95 11#J80 (Avec courroie de climatisation) - TOYOTA HZJ105 4,2D 98- (Avec courroie de climatisation) - TOYOTA HZJ78 et HZJ79 4,2D 99- (Avec courroie de climatisation)

Référence : T1HDT-KCA01  
Prix : 85,17 € TTC/KIT

## JOINTS

EQUIPEMENTS POUR TOYOTA HZJ/GRJ/GDJ/VDJ 78/79 1999-



## JOINT DE BOUCHON DE VIDANGE D'HUILE TOYOTA

JOINT POUR VIS DE VIDANGE TOYOTA

Référence : 90430-12031

Prix : 1,30 € TTC/PIECE



## JOINT de CULASSE 1 Trou

Ajusa

Référence : MGH-15700

Prix : 172,40 € TTC/PIECE



## JOINT de CULASSE 3 Trous

Ajusa

Référence : MGH-15710

Prix : 174,78 € TTC/PIECE

EQUIPEMENTS POUR TOYOTA HZJ/GRJ/GDJ/VDJ 78/79 1999-

## JOINT de CULASSE 5 Trous

Ajusa

Référence : MGH-15720  
Prix : 184,74 € TTC/PIECE



## JOINT SPI ARBRE DE ROUE AVANT DROIT

Land Cruiser S/T, H/T Land Cruiser Van Land Cruiser/Land Cruiser 100

Informations Techniques :

COMPATIBLES : FJ, FZJ, HDJ, HJ, HZJ, KZJ, LJ, PZJ, RJ7#  
FZJ10#, HDJ100, HZJ105, UZJ100 FJ75, LJ7#, HZJ7#, PZJ7#, KZJ7#  
FJ80, FZJ80, HDJ81, HZJ81

Référence : 90310-35010  
Prix : 10,00 € TTC/PIECE



## KIT DISTRIBUTION

### KIT DE DISTRIBUTION COMPLET EQUIPEMENTIER ORIGINE POUR TOYOTA HZJ71/74/76/78/79/80/105

Kit pour le remplacement de la courroie de distribution Le constructeur préconise un remplacement tous les 5 ans ou 100 000kms Kit complet comprend: Courroie de distribution Galet tendeur Tendeur hydraulique

Informations Techniques :

TOYOTA : Land Cruiser série 70 1999-> HZJ79 4.2 D (1999 -> 2007)  
1HZ / 120cv HZJ78 4.2 D (2007 -> ) 1HZ / 120cv HZJ78 4.2 D (1999 -> 2007) 1HZ / 120cv HZJ76 4.2 D (2007 -> ) 1HZ / 120cv HZJ74 4.2 D (1999 -> 2007) 1HZ / 120cv HZJ71 4.2 D (1999 -> 2007) 1HZ / 120cv HZJ79 4.2 D (2007 -> ) 1HZ / 120cv Land Cruiser série 100 HZJ105 4.2 D (1998 -> 2007) 1HZ / 120cv Land Cruiser série 80 HZJ80 4.2 D (1990 -> 1993) 1HZ / 120cv

Référence : KD-1HZ  
Prix : 166,60 € TTC/KIT



## POCHETTE DE RODAGE

EQUIPEMENTS POUR TOYOTA HZJ/GRJ/GDJ/VDJ 78/79 1999-

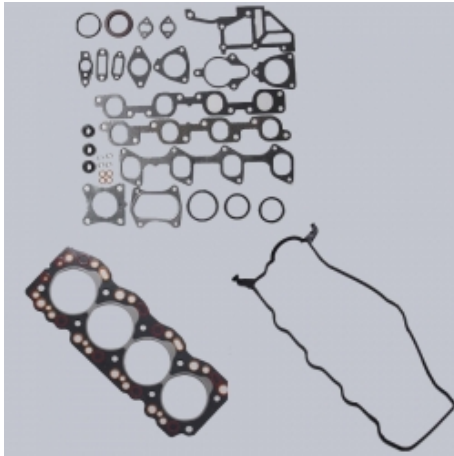

### POCHETTE de RODAGE Sans JOINT de culasse

Ajusa

*Informations Techniques :*

PHOTO NON CONTRACTUELLE

Référence : MRGS-09500

Prix : 197,07 € TTC/PIECE

### POCHETTE MOTEUR



### POCHETTE MOTEUR Sans JOINT de culasse

Ajusa

*Informations Techniques :*

PHOTO NON CONTRACTUELLE

Référence : MEGS-12800

Prix : 322,94 € TTC/PIECE

### REFROIDISSEMENT



### JEU DE DURITES DE REFROIDISSEMENT DE RADIATEUR POUR TOYOTA HZJ78 ET 79

Contient la durite inférieur et supérieur de radiateur, fournit avec les collier de serrage indispensable pour un départ en raid !

Référence : HK044

Prix : 66,00 € TTC/PIECE



### POMPE à EAU Equipementier Origine

4,2TD équivalent à : 1610019235

*Informations Techniques :*

PHOTO NON CONTRACTUELLE

Référence : MWP-4T110E

Prix : 95,55 € TTC/PIECE

EQUIPEMENTS POUR TOYOTA HZJ/GRJ/GDJ/VDJ 78/79 1999-



### POMPE à EAU Générique

4,2TD

Référence : MWP-4T11

Prix : 82,00 € TTC/PIECE



### POMPE A EAU TERRAIN TAMER POUR TOYOTA LANDCRUISER

Nouvelle gamme de pompes à eau de Terrain Tamer. Fabriqués et testés selon les normes ISO / TS16949: 2009, ces nouvelles pompes sont usinées avec précision dans la masse, des roulements renforcés, des joints toriques en nitrile et des joints spi en céramique. POME A EAU TERRAIN TAMER POUR TOYOTA LANDCRUISER TOYOTA LANDCRUISER HDJ80 A PARTIR DE 1990 TOYOTA LANDCRUISER HDJ100 A PARTIR DE 1998 TOYOTA LANDCRUISER HZJ105 A PARTIR DE 1998 TOYOTA LANDCRUISER HZJ70 A PARTIR DE...

Référence : 16100-19235TT

Prix : 159,00 € TTC/PIECE



### RADIATEUR EN ALUMINIUM HD TERRAIN TAMER TOYOTA HZJ/78/79 APRES 2007

RADIATEUR HD TERRAIN TAMER - Conception sans soudure - Support en acier inoxydable - Réservoir en aluminium - Offre une plus grande capacité de refroidissement Radiateur à usage intensif est un système de refroidissement spécialisé conçu pour résister aux contraintes et à l'usure supplémentaires courantes dans les véhicules tout-terrain. Il a une capacité accrue pour transporter la chaleur supplémentaire produite dans des conditions intenses, tout en offrant des performances de ...

#### Informations Techniques :

*livrés complets avec des supports de montage en acier et améliorent la capacité de refroidissement de leur homologue d'origine de 8% avec à la fois un pas plus étroit et un nombre de tubes plus élevé. Dotés d'une conception de réservoir en aluminium entièrement pressé et fusionné, on pense qu'ils sont les seuls radiateurs actuellement sur le marché qui ne sont pas soudés. Cela offre une résistance supérieure contrairement aux unités soudées, qui sont sujettes à la fissuration au...*

Référence : 16400-17400TT

Prix : 1 127,00 € TTC/PIECE

EQUIPEMENTS POUR TOYOTA HZJ/GRJ/GDJ/VDJ 78/79 1999-



## RADIATEUR EN ALUMINIUM HD TERRAIN TAMER TOYOTA HZJ70/73/74/75/78/79 1990-2007

RADIATEUR HD TERRAIN TAMER - Conception sans soudure - Support en acier inoxydable - Réservoir en aluminium - Offre une plus grande capacité de refroidissement Radiateur à usage intensif est un système de refroidissement spécialisé conçu pour résister aux contraintes et à l'usure supplémentaires courantes dans les véhicules tout-terrain. Il a une capacité accrue pour transporter la chaleur supplémentaire produite dans des conditions intenses, tout en offrant des performances de ...

### Informations Techniques :

*livrés complets avec des supports de montage en acier et améliorent la capacité de refroidissement de leur homologue d'origine de 8% avec à la fois un pas plus étroit et un nombre de tubes plus élevé. Dotés d'une conception de réservoir en aluminium entièrement pressé et fusionné, on pense qu'ils sont les seuls radiateurs actuellement sur le marché qui ne sont pas soudés. Cela offre une résistance supérieure contrairement aux unités soudées, qui sont sujettes à la fissuration au fil du...*

Référence : 16400-17070/1TT

Prix : 1 019,00 € TTC/PIECE

## SILENT-BLOCS



### KIT SILENT-BLOCS Polyuréthane

Pour Barre Panhard Avant

Référence : SPF0445K

Prix : 75,71 € TTC/PIECE



### KIT SILENT-BLOCS Polyuréthane

Pour 2 Tirants + Barre Panhard Avant - Existe avec excentriques

### Informations Techniques :

PHOTO NON CONTRACTUELLE

Référence : KIT0085K

Prix : 328,91 € TTC/PIECE

EQUIPEMENTS POUR TOYOTA HZJ/GRJ/GDJ/VDJ 78/79 1999-



### SILENT-BLOCS Excentriques Polyuréthane (X4) De Tirants de pont Avant côté pont - Réhausse inférieure à 10cm

De Tirants de pont Avant côté pont - Réhausse inférieure à 10cm

Référence : **SPF1721K**  
Prix : **215,69 € TTC/PIECE**

### SILENT-BLOCS POLYURETHANE SUPERPRO POUR TOYOTA

Cavaliers de barre stabilisatrice Ø 28mm - Hauteur 38mm

Référence : **SPF1155-28K**  
Prix : **35,50 € TTC/KIT**



## SUSPENSION



### AIR BAG PURGE CONTROL KIT ARB

Cette commande permet de purger le système d'airbag des poussières, huile, humidité et autres impuretés.

Référence : **OMEABK001**  
Prix : **165,37 € TTC/PIECE**

EQUIPEMENTS POUR TOYOTA HZJ/GRJ/GDJ/VDJ 78/79 1999-



### GRAISSEUR POUR FUSEE POUR TOYOTA LAND CRUISER ET HILUX

Permet de graisser le roulement intérieur sans démonter la fusée  
Augmente la durée de vie des roulements Compatible avec toutes les broches filetées Toyota

**Informations Techniques :**

Poids : 0.240Kg Longueur : 15cm Largeur : 5.5cm Hauteur : 24cm

**Référence : TTSGT**  
Prix : **91,00 € TTC/PIECE**



### KIT COUSSIN DE SUSPENSION PNEUMATIQUE ARB POUR TOYOTA 78 ET 79

Pour les Toyota 78 et 79 Series, le kit de coussin de suspension pneumatique ARB est conçu pour améliorer le confort et la capacité de chargement de ces véhicules tout-terrain. Ces kits sont particulièrement utiles pour : Améliorer la capacité de charge : Ils permettent de soutenir des charges lourdes sans affecter négativement la performance de conduite. Régler la hauteur de conduite : Vous pouvez ajuster la hauteur de la suspension en fonction des conditions de conduite ou des charges...

**Référence : OMEAB003**  
Prix : **756,98 € TTC/PIECE**



### LAME PARABOLIQUE ARRIERE +600KG OME TOYOTA LC78/79

Prenant le concept éprouvé d'un ressort à feuilles paraboliques, OME a réimaginé la conception en parallèle du développement d'un nouveau kit de coussin gonflable leader sur le marché. L'équipe d'OME est fière de fournir un système de ressort et d'airbag à feuilles paraboliques véritablement conçu et intégré qui est à la fois utile et sécuritaire pour le véhicule. Des simulations et tests de châssis extensifs ont été effectués pour déterminer la solution la plus appropriée pour le LandCruiser...

**Informations Techniques :**

21.4KG

**Référence : PB008R**  
Prix : **733,57 € TTC/PIECE**

EQUIPEMENTS POUR TOYOTA HZJ/GRJ/GDJ/VDJ 78/79 1999-

## VIS AMORTISSEUR TOYOTA



**Référence : 90119-12088**  
Prix : **7,00 € TTC/PIECE**

## TRANSMISSION



## COMMANDE/BOUTON BLOCAGE DE DIFFERENTIEL AVANT ET ARRIERE

Pièce d'origine TOYOTA interrupteur, commande, bouton de blocage de différentiel L'interrupteur de blocage de différentiel essentiel Pour des performances tout-terrain robustes et une gestion de traction supérieure de votre Toyota, le commutateur de verrouillage du différentiel central joue un rôle essentiel. Lorsque vous naviguez sur un terrain difficile, ce commutateur permet au conducteur de verrouiller le différentiel central, répartissant la puissance de manière uniforme sur toutes les...

**Référence : 8472560020**  
Prix : **60,60 € TTC/PIECE**

## BOITE DE VITESSES



## BOITE 5 Vitesses Manuelle TOYOTA HZJ78/79 [Equipementier Origine]

boite de vitesse neuve, origine AISIN monte d'origine TOYOTA complète avec cloche support fourche et butée d'embrayage. Boite de vitesses neuve origine constructeur. Dernière génération des boîtes de vitesses de HZJ78 HZJ79 sur modèles après 2016. Compatible toutes années de HZJ7 à partir de 1999. Livrée avec cloche de boîte, récepteur d'embrayage et silent bloc support de boîte Cet article se monte sur les modèles suivants : Landcruiser J7 HZJ78 4,2D 99- A partir de...

### Informations Techniques :

Réfs équivalentes : 330306A413 330306A412 33030-6A412  
330306A411 33030-6A411

**Référence : TLC79-33030A**  
Prix : **2 995,20 € TTC/PIECE**

EQUIPEMENTS POUR TOYOTA HZJ/GRJ/GDJ/VDJ 78/79 1999-



### PIGNON DE 5EME VITESSE LONG POUR TOYOTA LANDCRUISER HZJ76/78/79 APRES 2010-

Pignon de 5ème vitesse plus long pour Toyota : Permet de modifier le ratio de la 5ème vitesse de 0.838 à 0.711 Se monte sur : Toyota LandCruiser – HZJ71, HZJ76, HZJ78, HZJ79, 2010- Toyota Hilux – KUN15, KUN16, KUN25, GGN15, GGN25, TGN16/26/36 Les rapports de démultiplication d'origine Toyota en particulier la 5e vitesse est relativement courte pour permettre au moteur de tourner à un régime relativement élevé. le moteur n'a pas besoin de tourner à un régime aussi élevé lorsqu'il...

Référence : 33428-HZJMOD2

Prix : 756,00 € TTC/PIECE



### PIGNON DE 5EME VITESSE LONG POUR TOYOTA LANDCRUISER HZJ76/78/79/105 DE 2000 A 2010

Pignon de 5ème vitesse plus long pour Toyota : Permet de modifier le ratio de la 5ème vitesse de 0.838 à 0.711 Se monte sur : Toyota LandCruiser – HZJ71, HZJ76, HZJ78, HZJ79, HZJ105 2000-2010 Toyota Hilux – KDN165, KZN165, KZN185, KZN190, KZN205, VZN167, VZN172 Les rapports de démultiplication d'origine Toyota en particulier la 5e vitesse est relativement courte pour permettre au moteur de tourner à un régime relativement élevé. le moteur n'a pas besoin de tourner à un régime aussi...

Référence : 33428-HZJMOD

Prix : 756,00 € TTC/PIECE

## CARDAN



### CROISILLION AR 32X92MM [Equipementier Origine]

32x92 mm

Référence : MUJ-5202

Prix : 40,80 € TTC/BOITE

**EQUIPEMENTS POUR TOYOTA HZJ/GRJ/GDJ/VDJ 78/79 1999-**



**CROISILLON DE TRANSMISSION POUR TOYOTA  
LAND CRUISER Ø 29 x 77.3 MM**

CROISILLON de TRANSMISSION - Pièce neuve origine constructeur  
compatibilité : TOYOTA : 4 Runner Gen II 3,0 TD (1993 -> 1997) 1KZ-T  
Gen II 2,4 TD (1990 -> 1997) 2L-TII Gen II 3,0i V6 es (1989 -> 1995)  
3VZ-E FJ Cruiser 4,0 V6 24V es (2010 -> ) 1GR-FE / 260cv 4,0 V6  
24V es (2006 -> 2010) 1GR-FE / 239cv Hilux 1979->1998 - lames av /  
ar YN67 2,2 es (1986 -> 1989) 4Y / 93cv RN61 2,4 es (1983 -> 1989)  
22R / 113cv RN46 2,0 es (1979 -> 1985) 18R / 86cv RN36 2,0 es  
(1979 -> 1985) 18R /...

**Référence : TOY-04371-60070Z**

Prix : **120,00 € TTC/PIECE**



**CROISILLON DE TRANSMISSION POUR TOYOTA  
LAND CRUISER Ø 32.2 x 92 MM**

CROISILLON de TRANSMISSION - Pièce neuve origine  
constructeurCOMPATIBILIT2 /Land Cruiser série 100 UZJ100 4.7i V8  
32s es (2002 -> 2007)2UZ-FE / 235cv UZJ100 4.7i V8 32s es (1998  
-> 2002) 2UZ-FE / 235cv HZJ105 4.2 D (1998 -> 2007) 1HZ / 120cv  
HDJ100 ph.3 4.2 TD 24s (2005 -> 2007) 1HD-FTE / 205cv HDJ100  
ph.2 4.2 TD 24s (2002 -> 2005) 1HD-FTE / 205cv HDJ100 ph.1 4.2  
TD 24s (1998 -> 2002) 1HD-FTE / 204cv FZJ105 4,5i es (1993 ->  
2005) 1FZ-FE / 215cv FZJ100 4,5i es (1998 -> 2006) 1FZ-FE /...

**Référence : TOY-04371-60210Z**

Prix : **120,00 € TTC/PIECE**

**NOIX DE CARDAN ET JOINTS HOMOCINÉTIQUES**



**DOUILLE 54MM POUR ROULEMENT DE ROUE  
AVANT**

Douille indispensable pour une intervention de démontage des  
roulements de roues de votre 4x4 Compatible avec de nombreux 4x4  
TOYOTA, NISSAN, MITSUBISHI, LAND ROVER, SUZUKI...

**Référence : MCR-200**

Prix : **37,00 € TTC/PIECE**

EQUIPEMENTS POUR TOYOTA HZJ/GRJ/GDJ/VDJ 78/79 1999-



## JOINT HOMOCINETIQUE / TETE de CARDAN

Sans ABS

Référence : MCV-5215  
Prix : 127,10 € TTC/PIECE

## SOUFFLET DE CARDAN



## KIT SOUFFLET DE PROTECTION DE BOL DE DIRECTION TOYOTA

Pour les bols d'essieu avant. Pour empêcher l'entrée d'eau, de boue, de poussière, etc. Pour Toyota Land Cruiser

Référence : TTSBBK  
Prix : 210,00 € TTC/KIT

## INTRAGEST

### ACCESSOIRES DIVERS OME



## KIT DE MONTAGE OME BARRE STABILISATRICE ARRIERE

kit permettant de réaligner la barre stabilisatrice arrière

Référence : FK34  
Prix : 65,00 € TTC/PIECE

## ARTICLES DIVERS

EQUIPEMENTS POUR TOYOTA HZJ/GRJ/GDJ/VDJ 78/79 1999-



### PLATINE DE TREUIL POUR TOYOTA J/76/78/79 APRES 2007

A vendre platine de treuil véhicule adapté : Toyota SERIE 7 J76/78/79  
2007 ET + Matériel occasion Ni repris ni échangé Certaines pièces  
peuvent être manquantes ou légèrement abîmées

**Référence : OCCAS0006**

**Prix : 120,00 € TTC/KIT**