

EQUIPEMENTS POUR NISSAN NAVARA D40 DCI 2005-2015



Le Nissan Navara est en concession sous deux configurations : double et simple cabine. Cette dernière version est motorisée par un vigoureux V6 3L turbo diesel de 238 ch (la version du Navara D40 au printemps 2010 est un 2,5L de 190 ch). Avec ce modèle, Nissan entend révolutionner le concept du pick-up en combinant son caractère pratique et le confort d'un SUV. Esthétiquement, c'est une évidence, le Navara se démarque du reste de la production avec des lignes gracieuses et harmonieuses, reprises au Pathfinder. À l'intérieur, l'habitacle est traité avec soin et offre de

*Les références présentées sur ce document ne constituent pas
une liste exhaustive des équipements disponibles pour le NISSAN NAVARA D40 DCI 2005-2015.
Il peut y avoir d'autres produits adaptés à ce véhicule.
Voir les conditions de vente sur <https://old.equip-raid.fr/>*

SUSPENSION & REHAUSSE

ACCESSOIRES SUSPENSION



COUPELLE SUPERIEUR D'AMORTISSEUR OME POUR NISSAN NAVARA D40 ET D23

Référence : **OMETH005**
Prix : **145,00 € TTC/PIECE**

AMORTISSEURS



AMORTISSEUR ARRIERE OME NITRO+ HD POUR NISSAN NAVARA D40

Amortisseur OME Nitrocharger Plus est un amortisseur avant spécialement conçu pour les véhicules qui affrontent les terrains les plus escarpés. Il offre une amélioration significative par rapport aux amortisseurs ...

Informations Techniques :

*Fiche technique Corps amortisseur bitube en acier diamètre 58 mm
Tige de piston diamètre 18 mm Piston interne diamètre 36 mm Valve sensible à la vitesse adaptée au véhicule Remplissage gaz azote haute pression Peinture jaune spécifique Old Man Emu POUR NISSAN NAVARA D40*

Référence : **63110**
Prix : **160,00 € TTC/PIECE**



AMORTISSEUR ARRIERE OME NITRO+ POUR NISSAN NAVARA D40 A PARTIR DE 2005

Amortisseur OME Nitrocharger Plus est un amortisseur avant spécialement conçu pour les véhicules qui affrontent les terrains les plus escarpés. Il offre une amélioration significative par rapport aux amortisseurs d'origine, tant en termes de confort que de tenue de route, même dans les conditions les plus sévères. Destiné aux professionnels travaillant sur terrains accidentés comme aux passionnés de raid, il garantit robustesse, stabilité et longévité. Son design innovant permet...

Informations Techniques :

Caractéristiques: Type de construction : Bi-tube en acier Diamètre du corps : 58 mm (2,28 pouces) Diamètre de la tige de piston : 18 mm (0,79 pouce) Valve : Sensibilité à la vitesse, spécifique au véhicule Pressurisation : Gaz nitrogène Couleur / Finition : Peinture jaune OME Fixations : Supérieure et inférieure spécifiques au véhicule Longueur en extension : 24,2 pouces (614 mm) Longueur en compression : 14,6 pouces (370 mm) Silentblocs : Caoutchouc Compatibilité : Adapté aux...

Référence : 63017

Prix : **160,00 € TTC/PIECE**



AMORTISSEUR AVANT KONI HEAVY TRACK POUR NISSAN NAVARA D40 A PARTIR DE 2005

Amortisseurs Heavy Track pour 4x4 Amortisseur pour NISSAN Navara D40 à partir de 2005. Amortisseur AVANT. Conditions difficiles ou routes sinueuses? Lorsque l'asphalte devient ennuyeuse et que le gravier, la terre et la poussière sont trop tentants, les amortisseurs 4x4 HEAVY TRACK® de KONI sont l'option idéale pour le tout-terrain. Ces amortisseurs offrent une tenue de route optimale et un grand confort, sur toutes les surfaces. Nos amortisseurs 4 x 4 ont été spécialement développés...

Informations Techniques :

CARACTÉRISTIQUES KONI HEAVY TRACK 4X4 Tenue de route et adhérence optimales Force de rebond réglable pour n'importe quelles conditions de route et offroad Spécialement conçu à partir de matériaux de haute qualité pour des performances maximales Meilleures caractéristiques de conduite Construction robuste Longue durée de vie

Référence : 23-822570

Prix : **207,00 € TTC/PIECE**



AMORTISSEUR AVANT OME NITROCHARGER + POUR NISSAN PATHFINDER R51 ET NISSAN NAVARA D40

Amortisseur OME Nitrocharger Plus -Montage Avec Ressort progressif Améliorez la suspension de votre 4x4 avec l'amortisseur Nitrocharger Plus de Old Man Emu. Conçu pour une rehausse de +20 à 50 mm, il est compatible uniquement avec les ressorts progressifs OME. Réglable selon les accessoires montés sur le véhicule, il garantit un excellent confort, une meilleure stabilité et une grande durabilité en usage route et tout-terrain. Corps en acier bitube, valve sensible à la vitesse et ...

Informations Techniques :

Caractéristiques principales Rehausse +20 à 50 mm adaptée aux suspensions surélevées Fonctionne uniquement avec les ressorts progressifs OME Réglage de la hauteur d'appui sur 5 positions selon la configuration du 4x4 Montage des combiné ressort/amortisseur possible uniquement avec les ressorts OME série 3000 et 4000 Réglages selon les équipements montés sur le véhicule Sans parechocs ni accessoire : montage direct Avec parechocs aluminium : cale de 5 mm orientée vers le...

Référence : 93003

Prix : **258,00 € TTC/PIECE**



AMORTISSEUR GAZ RENFORCE GRANDE CAPACITE TERRAIN TAMER ARRIERE POUR NISSAN NAVARA D40

Amortisseur Terrain Tamer série TGS à gaz renforcé grande capacité
Caractéristiques : Piston de 40 mm Tige de 20mm Corps de 60 mm
Système bi-tube Double Soudure ultra résistante Système de clapet multi-niveaux Joint SPI haute résistance fabriqué en Allemagne
Compatibles pour les surélévations de +30 à +70mm (selon modèle)
Garantie 3 ans / 100 000 km (usage privé) Adapté à un usage intensif

Référence : TGSND40R

Prix : **208,00 € TTC/PIECE**



AMORTISSEUR GAZ RENFORCE GRANDE CAPACITE TERRAIN TAMER AVANT POUR NISSAN NAVARA D40 NP300/D23 / NISSAN PATHFINDER R51

Amortisseur Terrain Tamer série TGS à gaz renforcé grande capacité
Caractéristiques : Piston de 40 mm Tige de 20mm Corps de 60 mm
Système bi-tube Double Soudure ultra résistante Système de clapet multi-niveaux Joint SPI haute résistance fabriqué en Allemagne
Compatibles pour les surélévations de +30 à +70mm (selon modèle)
Garantie 3 ans / 100 000 km (usage privé) Adapté à un usage intensif

Référence : TGSND40F

Prix : **208,00 € TTC/PIECE**

**AMORTISSEUR MONTAGE COMBINE P2S
PREMIUM 50 HR 3 VOIES REGLABLE EN
COMPRESSION BASSE ET HAUTE VITESSE +
DETENTE**

La gamme P2S est entièrement conçue par les bureaux d'études de performance suspension. Les composants sont usinés avec une extrême rigueur puis assemblés et contrôlés dans les ateliers performance suspension en France. Les suspension P2S intègrent les toutes dernières technologies développées pour la compétition, les prototypes, les conditions extrêmes ou les loisirs de sport mécaniques. La gamme P2S vous garanti la performance et la fiabilité tout en intégrant les ...

Référence : P2S002**Prix : 1 385,00 € TTC/PIECE****AMORTISSEUR P2S PREMIUM 50 HR 3 VOIES
REGLABLE EN COMPRESSION BASSE ET HAUTE
VITESSE+DETENTE**

La gamme P2S est entièrement conçue par les bureaux d'études de performance suspension. Les composants sont usinés avec une extrême rigueur puis assemblés et contrôlés dans les ateliers performance suspension en France. Les suspension P2S intègrent les toutes dernières technologies développées pour la compétition, les prototypes, les conditions extrêmes ou les loisirs de sport mécaniques. La gamme P2S vous garanti la performance et la fiabilité tout en intégrant les technologies de...

Référence : P2S001**Prix : 1 285,00 € TTC/PIECE**



AMORTISSEURS TERRAIN TAMER A BONBONNE PRO SHOCK ARRIERE POUR NISSAN NAVARA D40 APRES 2005 (LA PAIRE)

Le fabricant australien d'amortisseurs spéciaux Terrain Tamer lance une nouvelle gamme d'amortisseurs pour un usage tout-terrain sous la dénomination "Pro". Ceux-ci s'adaptent en lieu et place des amortisseurs d'origine en apportant des performances supérieures, notamment sur la capacité de réglage manuel. Comme les autres amortisseurs de la marque, la tige est renforcée, l'alésage est majoré et la contenance d'huile accrue. Un réservoir extérieur permet le réglage de fermeté sur 8 positions...

Informations Techniques :

caractéristiques : 8 positions de réglage en compression Bonbonne séparée d'azote Piston en téflon de 46mm Tige de 20mm Corps et bonbonne de 53 mm Système mono-tubulaire Volume d'huile maximale Joint SPI haute résistance fabriqué en Allemagne Compatibles pour les surélévations de +30 à +70mm (selon modèle) Garantie 3 ans / 100000km Adapté à tous types d'utilisation Reconditionnables 4x4 NISSAN Navara 2,5Di et V6 3,0dCi05-D40(Arrière - Ciel /...

Référence : TPS0025

Prix : **1 562,00 € TTC/PAIRE**



AMORTISSEURS TERRAIN TAMER A BONBONNE PRO SHOCK AVANT POUR NISSAN NAVARA D40 APRES 2005 ET D23 APRES 2015 (LA PAIRE)

Le fabricant australien d'amortisseurs spéciaux Terrain Tamer lance une nouvelle gamme d'amortisseurs pour un usage tout-terrain sous la dénomination "Pro". Ceux-ci s'adaptent en lieu et place des amortisseurs d'origine en apportant des performances supérieures, notamment sur la capacité de réglage manuel. Comme les autres amortisseurs de la marque, la tige est renforcée, l'alésage est majoré et la contenance d'huile accrue. Un réservoir extérieur permet le réglage de fermeté sur 8 positions...

Informations Techniques :

caractéristiques : 8 positions de réglage en compression Bonbonne séparée d'azote Piston en téflon de 46mm Tige de 20mm Corps et bonbonne de 53 mm Système mono-tubulaire Volume d'huile maximale Joint SPI haute résistance fabriqué en Allemagne Compatibles pour les surélévations de +30 à +70mm (selon modèle) Garantie 3 ans / 100000km Adapté à tous types d'utilisation Reconditionnables pour les véhicules suivants : 4x4 NISSAN Navara 2,5Di et V6...

Référence : TPS0024

Prix : **1 562,00 € TTC/PAIRE**

EQUIPEMENTS POUR NISSAN NAVARA D40 DCI 2005-2015



COMBINES RESSORTS/AMORTISSEURS AVANT PREMONTES TERRAIN TAMER REHAUSSE +40MM TARAGE +100KG NISSAN NAVARA D40 PATHFINDER R51

Les combinés Ressorts / Amortisseurs prémontés sont équipés des amortisseurs à gaz renforcé grand capacité TGS, ainsi que des ressorts Smart Coils à pas variable. Les ressorts et amortisseurs sont déjà prémontés, et équipés de coupelles supérieures renforcées. Ils offrent une réhausse de 40mm, ainsi que différents tarages. Caractéristiques amortisseurs: Amortisseur Terrain Tamer série TGS à gaz renforcé grande capacité Piston de 40 mm Tige de 20mm Corps de 60 mm Système...

Référence : TTCSA-003HD
Prix : 872,00 € TTC/PAIRE



COMBINES RESSORTS/AMORTISSEURS AVANT PREMONTES TERRAIN TAMER REHAUSSE +40MM TARAGE +50KG NISSAN NAVARA D40 PATHFINDER R51

Les combinés Ressorts / Amortisseurs prémontés sont équipés des amortisseurs à gaz renforcé grand capacité TGS, ainsi que des ressorts Smart Coils à pas variable. Les ressorts et amortisseurs sont déjà prémontés, et équipés de coupelles supérieures renforcées. Ils offrent une réhausse de 40mm, ainsi que différents tarages. Caractéristiques amortisseurs: Amortisseur Terrain Tamer série TGS à gaz renforcé grande capacité Piston de 40 mm Tige de 20mm Corps de 60 mm Système...

Référence : TTCSA-003
Prix : 872,00 € TTC/PAIRE

ENTRETOISE



ENTRETOISE DE RESSORT POLYURETHANE POUR NISSAN

Cet article se monte sur les modèles suivants : - NISSAN Navara 2,5Di 05- D40 (Avant - Rehausse de 15mm - Livrés avec les silent-blocs supérieurs d'amortisseurs) - NISSAN Pathfinder 2,5Di et 4,0i 05-R51 (Avant - Rehausse de 15mm - Livrés avec les silent-blocs supérieurs d'amortisseurs)

Informations Techniques :

Avant - Rehausse de 15mm - Livrés avec les silent-blocs supérieurs d'amortisseurs PHOTO NON CONTRACTUELLE

Référence : SPF3026K
Prix : 166,47 € TTC/PIECE

EQUIPEMENTS POUR NISSAN NAVARA D40 DCI 2005-2015



KIT CALES DE REHAUSSE SUSPENSION SUPER PRO POUR NISSAN NAVARA D40 (2005-2014)

Développé par SuperPro, ce kit permet de rehausser la suspension de votre 4x4 à moindre coût tout en conservant les ressorts et amortisseurs d'origines. Un kit se compose de 2 cales à boulonner sur les platines d'amortisseurs avant, de 2 cales à insérer entre le pont et les lames de ressorts arrières ainsi que les brides rallongées nécessaires à leurs fixations. Dans certains cas précis, des options telles que des cales de palier d'arbre de transmission ou des supports de câbles de frein à...

Informations Techniques :

REHAUSSE DE 35MM

Référence : **TRC141LK**
Prix : **507,94 € TTC/PIECE**

KIT COMPLET SUSPENSION



KIT DE SUSPENSION COMBINÉ ASSEMBLÉ TERRAIN TAMER REHAUSSE +40/50MM POUR NISSAN NAVARA D40

Depuis 1969 TERRAIN TAMER développe et fabrique des pièces avec une seule idée en tête : celle de vous garantir la plus extrême fiabilité. Pendant plus de 50 ans, nous avons conçu, fabriqué, et testé des pièces qui permettent aux conducteurs de circuler dans des environnements extrêmement difficiles en toute sérénité. Qu'il s'agisse d'une utilisation: Loisirs : Chasse, Pêche, charges lourdes, tractions de remorques... Professionnels : Artisans, Agriculteurs, Apiculteurs, Dépanneuses,...

Référence : **SK034A**
Prix : **2 120,00 € TTC/KIT**



KIT DE SUSPENSION OME NITRO+ REHAUSSE +40/50MM TARAGE +400KG POUR NISSAN NAVARA D40

kit nitrocharger + comprenant : Ressorts+Amort AV / Lames+Amort+Brides+Silent-blocs AR - Tarage AV indifférent / AR 400 kg REHAUSSE +4/5CM

Référence : **KITOME112**
Prix : **2 310,40 € TTC/KIT**

EQUIPEMENTS POUR NISSAN NAVARA D40 DCI 2005-2015



KIT DE SUSPENSION OME NITRO+ REHAUSSE +40/50MM TARAGE MEDIUM POUR NISSAN NAVARA D40

Kit nitrocharger + comprenant : Ressorts+Amort AV / Lames+Amort+Brides+Silent-blocs AR - Tarage AV indifférent / AR MEDIUM APRES 2005 TOUS MODELES REHAUSSE +4/5CM

Référence : KITOME111
Prix : **2 316,00 € TTC/KIT**



KIT DE SUSPENSION PEDDERS REHAUSSE +40MM TARAGE CONFORT POUR NISSAN NAVARA D40

Kit suspensions Pedders Navara D40 2005-2015 Le leader australien de la suspension 4x4 arrive en France. Pedders créée en 1950 conçoit et fabrique une gamme très complète de suspensions renforcées pour une grande majorité de véhicules 4x4 baptisée TrakRyder. Performance et robustesse sont les mots d'ordres de ce géant Australien afin de proposer LES meilleurs produits du marché. 60 ans de recherche et développement ont été nécessaires, une écoute particulière des demandes faites par leurs clients...

Référence : KITPED1
Prix : **1 635,00 € TTC/KIT**



KIT DE SUSPENSION PEDDERS REHAUSSE +40MM TARAGE CONFORT POUR NISSAN NAVARA D40 EZIFIT

Kit suspensions Pedders Navara D40 2005-2015 Le leader australien de la suspension 4x4 arrive en France. Pedders créée en 1950 conçoit et fabrique une gamme très complète de suspensions renforcées pour une grande majorité de véhicules 4x4 baptisée TrakRyder. Performance et robustesse sont les mots d'ordres de ce géant Australien afin de proposer LES meilleurs produits du marché. 60 ans de recherche et développement ont été nécessaires, une écoute particulière des demandes faites par leurs clients...

Référence : KITPEDEZ1
Prix : **1 791,00 € TTC/KIT**

EQUIPEMENTS POUR NISSAN NAVARA D40 DCI 2005-2015



KIT DE SUSPENSION PEDDERS REHAUSSE +40MM TARAGE MEDIUM POUR NISSAN NAVARA D40 EZIFIT

Kit suspensions Pedders Navara D40 2005-2015 Le leader australien de la suspension 4x4 arrive en France. Pedders créée en 1950 conçoit et fabrique une gamme très complète de suspensions renforcées pour une grande majorité de véhicules 4x4 baptisée TrakRyder. Performance et robustesse sont les mots d'ordres de ce géant Australien afin de proposer LES meilleurs produits du marché. 60 ans de recherche et développement ont été nécessaires, une écoute particulière des demandes faites par leurs clients...

Référence : KITPEDEZ2
Prix : **1 863,00 € TTC/KIT**



KIT DE SUSPENSION TERRAIN TAMER AVEC AMORTISSEUR PRO SHOCK REHAUSSE +40/50MM POUR NISSAN NAVARA D40

Depuis 1969 TERRAIN TAMER développe et fabrique des pièces avec une seule idée en tête : celle de vous garantir la plus extrême fiabilité. Pendant plus de 50 ans, nous avons conçu, fabriqué, et testés des pièces qui permettent aux conducteurs de circuler dans des environnements extrêmement difficiles en toute sérénité. Qu'il s'agisse d'une utilisation: Loisirs : Chasse, Pêche, charges lourdes, tractions de remorques... Professionnels : Artisans, Agriculteurs, Apiculteurs, Dépanneuses,...

Référence : SK034P
Prix : **4 853,00 € TTC/KIT**



KIT DE SUSPENSION TERRAIN TAMER REHAUSSE +40/50MM POUR NISSAN NAVARA D40

Depuis 1969 TERRAIN TAMER développe et fabrique des pièces avec une seule idée en tête : celle de vous garantir la plus extrême fiabilité. Pendant plus de 50 ans, nous avons conçu, fabriqué, et testés des pièces qui permettent aux conducteurs de circuler dans des environnements extrêmement difficiles en toute sérénité. Qu'il s'agisse d'une utilisation: Loisirs : Chasse, Pêche, charges lourdes, tractions de remorques... Professionnels : Artisans, Agriculteurs, Apiculteurs, Dépanneuses,...

Référence : SK034
Prix : **1 980,00 € TTC/KIT**

RESSORTS HÉLICOÏDAUX

EQUIPEMENTS POUR NISSAN NAVARA D40 DCI 2005-2015



RESSORTS AVANT OME REHAUSSE +30mm TARAGE +00/40kg pour Nissan Pathfinder R51 / Nissan Navara D40

Quand vous entreprenez un voyage dans des zones isolées, il vous faudra transporter suffisamment de carburant, d'eau, de pièces détachées et d'équipements de sécurité. Votre véhicule sera chargé au maximum, ce qui sollicitera fortement vos suspensions. Vous roulez probablement sur les terrains les plus impitoyables et vous atteindrez ainsi les limites de votre suspension d'origine. OLD MAN EMU a mis au point une large gamme de ressorts hélicoïdaux pour chaque véhicule, la plus grande...

Référence : 2607
Prix : **275,00 € TTC/PAIRE**



RESSORTS AVANT OME REHAUSSE +30mm TARAGE +41/80kg pour Nissan Pathfinder R51 / Nissan Navara D40

Quand vous entreprenez un voyage dans des zones isolées, il vous faudra transporter suffisamment de carburant, d'eau, de pièces détachées et d'équipements de sécurité. Votre véhicule sera chargé au maximum, ce qui sollicitera fortement vos suspensions. Vous roulez probablement sur les terrains les plus impitoyables et vous atteindrez ainsi les limites de votre suspension d'origine. OLD MAN EMU a mis au point une large gamme de ressorts hélicoïdaux pour chaque véhicule, la plus grande...

Référence : 2631
Prix : **275,00 € TTC/PAIRE**



RESSORTS HELICOIDAUX AVANT TERRAIN TAMER REHAUSSE +40MM TARAGE +50KG POUR NISSAN NAVARA D40 / NISSAN PATHFINDER R51

Fabriqués en Australie, les ressorts Terrain Tamer renforcée sont fabriqués à partir d'acier X5K, subissent un traitement thermique, et bénéficient d'une finition époxy. LES RESSORTS TERRAIN TAMER SONT GARANTIS A VIE.

Référence : TTCS-2042
Prix : **313,00 € TTC/PAIRE**

EQUIPEMENTS POUR NISSAN NAVARA D40 DCI 2005-2015



RESSORTS HELICOIDaux AVANT TERRAIN TAMER REHAUSSE +50MM TARAGE 50 KG ET PLUS POUR NISSAN NAVARA D40 / NISSAN PATHFINDER R51

Fabriqués en Australie, les ressorts Terrain Tamer renforcée sont fabriqués à partir d'acier X5K, subissent un traitement thermique, et bénéficient d'une finition époxy. LES RESSORTS TERRAIN TAMER SONT GARANTIS A VIE.

Référence : TTCS-2174
Prix : **313,00 € TTC/PAIRE**



RESSORTS HELICOIDaux SMART COILS AVANT TERRAIN TAMER REHAUSSE +40MM TARAGE +50KG POUR NISSAN NAVARA D40 / NISSAN PATHFINDER R51

Fabriqués en Australie, les ressorts Terrain Tamer Smart Coils à pas variable permettent de réduire les forces de rebond qui traversent le ressort hélicoïdal. Cette conception unique possède un fil dont l'épaisseur diffère de manière notable entre le haut et le bas. Le diamètre du fil est plus fin en haut, et augmente ensuite progressivement. Cette technologie concerne uniquement les ressorts hélicoïdaux avant. Lorsque le véhicule aborde de petits accidents de terrains, c'est la partie haute,...

Référence : TTCS-2299T
Prix : **372,00 € TTC/PAIRE**



RESSORTS HELICOIDaux SMART COILS AVANT TERRAIN TAMER REHAUSSE +40MM TARAGE+100KG POUR NISSAN NAVARA D40 / NISSAN PATHFINDER R51

Fabriqués en Australie, les ressorts Terrain Tamer Smart Coils à pas variable permettent de réduire les forces de rebond qui traversent le ressort hélicoïdal. Cette conception unique possède un fil dont l'épaisseur diffère de manière notable entre le haut et le bas. Le diamètre du fil est plus fin en haut, et augmente ensuite progressivement. Cette technologie concerne uniquement les ressorts hélicoïdaux avant. Lorsque le véhicule aborde de petits accidents de terrains, c'est la partie...

Référence : TTCS-2403T
Prix : **372,00 € TTC/PAIRE**

RESSORTS LAMES

EQUIPEMENTS POUR NISSAN NAVARA D40 DCI 2005-2015



KIT LAMES (AVEC SILENT BLOCS ET BRIDES) ARRIERE TERRAIN TAMER - REHAUSSE +40MM TARAGE +150KG /+300KG - POUR NISSAN NAVARA D40

KIT LAMES (AVEC SILENT BLOCS ET BRIDES) ARRIERE
TERRAIN TAMER - REHAUSSE +40MM TARAGE +300KG - POUR
NISSAN NAVARA D40

Référence : NIS025HDK
Prix : 1 085,00 € TTC/KIT



KIT LAMES (AVEC SILENT BLOCS ET BRIDES) ARRIERE TERRAIN TAMER - REHAUSSE +40MM TARAGE +300KG /+500KG - POUR NISSAN NAVARA D40

KIT LAMES (AVEC SILENT BLOCS ET BRIDES) ARRIERE
TERRAIN TAMER - REHAUSSE +40MM TARAGE +500KG - POUR
NISSAN NAVARA D40

Référence : NIS025EHDK
Prix : 1 980,00 € TTC/KIT



KIT LAMES (AVEC SILENT BLOCS ET BRIDES) ARRIERE TERRAIN TAMER - REHAUSSE +40MM TARAGE 0KG / +150KG - POUR NISSAN NAVARA D40

KIT LAMES (AVEC SILENT BLOCS ET BRIDES) ARRIERE
TERRAIN TAMER - REHAUSSE +40MM TARAGE +150KG - POUR
NISSAN NAVARA D40

Référence : NIS025K
Prix : 944,00 € TTC/KIT



LAMES ARRIERE OME RENFORCEE

LAMES ARRIERE OME RENFORCEE POUR : VEHICULES
REHAUSSE TARAGE NISSAN NAVARA D40 DE 2005 A 2015 +40
mm MEDIUM

Référence : CS150R
Prix : 461,00 € TTC/PIECE

EQUIPEMENTS POUR NISSAN NAVARA D40 DCI 2005-2015



LAMES ARRIERE OME RENFORCEE

JEU DE LAMES ARRIERE OME RENFORCEE POUR : VEHICULES REHAUSSE TARAGE NISSAN NAVARA D40 2006-2015 +40 mm +400 kg

Référence : CS151R
Prix : **519,00 € TTC/PIECE**

SUSPENSION AIR



RENFORT DE SUSPENSION PNEUMATIQUE ARRIERE (BOUDINS) POUR NISSAN NAVARA D40 DE 2005 A 2015 (SANS COMPRESSEUR)

S'INSTALLE EN COMPLÉMENT DES RESSORTS A LAMES Les kits de suspensions pneumatiques (boudins) auxiliaires arrière DUNLOP sont spécialement conçus pour les pick-up et fourgons 4x4 camping-cars équipés de lames de ressort à l'arrière, ils sont indispensables lorsque le véhicule est équipé d'une charge variable (type cellule amovible ou autre) Chaque kit pneumatique se compose de solides fixations en acier spécialement étudiées et de grands coussins d'air résistants qui peuvent être actionnés...

Informations Techniques :

convient pour NISSAN NAVARA D40 4X4 DE 2005 A 2015

Référence : L.NAV.05.C.M
Prix : **699,00 € TTC/KIT**

TRIANGLES



TRIANGLE DE SUSPENSION AVANT SUPERIEUR RENFORCE TERRAIN TAMER POUR NISSAN NAVARA D40 ET D23

TRIANGLE DE SUSPENSION AVANT SUPERIEUR RENFORCE TERRAIN TAMER POUR NISSAN NAVARA D40 ET D23 Le triangle de suspension assume les forces latérales qui se produisent lors des virages, le freinage et les changements de direction. Il est le composant qui relie le moyeu de roue au châssis d'un véhicule; c'est un élément déterminant pour sa tenue de route. Le nouveau triangle de suspension de Terrain Tamer est sensiblement plus fort, ce qui permet un plus grand niveau de durabilité. Idéal pour les...

Référence : TTUCAS6
Prix : **840,00 € TTC/PAIRE**

PARE-CHOCS & PROTECTIONS

BLINDAGES / SKIS DE PROTECTION

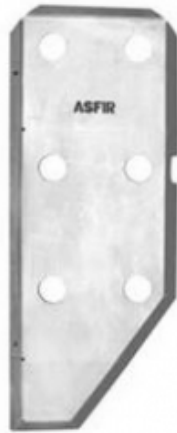

BLINDAGE 6MM ASFIR DE RESERVOIR ORIGINE POUR NISSAN NAVARA D40

L'équipementier Asfir est une référence dans la fabrication de protections pour tous les véhicules 4x4. Les blindages Asfir offrent un bon rapport qualité / prix. Asfir offre un large éventail de plaques qui couvrent une grande partie des dessous de carrosserie des véhicules, tels que, le réservoir de carburant, la boîte de transfert, la boîte de vitesse, le train avant etc... Les blindages Asfir sont en aluminium de qualité (6mm) et se fixent sur les points d'origine du véhicule, ils sont...

Référence : **AS593070**
Prix : **391,51 € TTC/PIECE**



BLINDAGE AVANT 8MM N4 POUR NISSAN NAVARA D40 A PARTIR DE 2005 ET PATHFINDER

Skis avant: Ils facilitent l'abordage d'obstacle et en facilitent le franchissement par l'effet de glisse et par leurs inclinaisons progressives. Pour les véhicules à pont rigide, ils protègent les organes situés entre le pare-chocs et le corps de pont. Pour les véhicules à pont suspendu, ils protègent tous les organes entre le pare-chocs avant et l'arrière du berceau moteur et crémaillère de direction. En général, ils permettent la vidange moteur et le remplacement...

Référence : **BLAV30A**
Prix : **432,00 € TTC/PIECE**



BLINDAGE BOITE DE TRANSFERT 6 MM RIVAL ACIER POUR RENAULT ALASKAN NISSAN NAVARA 2005+

Plaque de protection RIVAL – Boîte de transfert – Renault Alaskan et NISSAN NAVARA NP300, D40 Protégez efficacement le dessous de votre Renault Alaskan avec la plaque de protection RIVAL en aluminium 6 mm, spécialement conçue pour sécuriser le radiateur contre les chocs et projections. Fabriquée à partir d'aluminium de haute qualité, découpée au laser et emboutie à froid, cette protection combine légèreté, rigidité et résistance. Elle se monte directement sur les points d'origine du véhicule,...

Référence : **2333.4173.1.6**
Prix : **392,40 € TTC/PIECE**

EQUIPEMENTS POUR NISSAN NAVARA D40 DCI 2005-2015



BLINDAGE BOITE DE TRANSFERT ET BOITE DE VITESSE N4 8MM POUR NISSAN NAVARA D40 ET PATHFINDER sans FAP

Skis de boitesde vitesse et de transfert: Lors de franchissement d'obstacles et notamment de bosse ou dune, le véhicule peut être amené à se poser plus ou moins délicatement sur «le ventre» et comme c'est souvent la boîte de transfert qui se trouve à cette position, il est fortement utile de la protéger. Nos tôles de protection de boîte peuvent se présenter en une ou deux parties: protection des boîtes de vitesses et transfert en une seule plaque ou une protection indépendante pour chacune des...

Référence : BLBT30A
Prix : **573,00 € TTC/PIECE**



BLINDAGE BOITE DE VITESSE 6 MM RIVAL ACIER POUR RENAULT ALASKAN NISSAN NAVARA 2005+

Plaque de protection RIVAL – Boîte de vitesse – Renault Alaskan et NISSAN NAVARA NP300, D40 Protégez efficacement le dessous de votre Renault Alaskan avec la plaque de protection RIVAL en aluminium 6 mm, spécialement conçue pour sécuriser le radiateur contre les chocs et projections. Fabriquée à partir d'aluminium de haute qualité, découpée au laser et emboutie à froid, cette protection combine légèreté, rigidité et résistance. Elle se monte directement sur les points d'origine du véhicule,...

Référence : 2333.4166.2.6
Prix : **367,20 € TTC/PIECE**



BLINDAGE BOITE DE VITESSE ET TRANSFERT N4 8MM POUR NISSAN NAVARA D40 AVEC FAP

Skis de boitesde vitesse et de transfert: Lors de franchissement d'obstacles et notamment de bosse ou dune, le véhicule peut être amené à se poser plus ou moins délicatement sur «le ventre» et comme c'est souvent la boîte de transfert qui se trouve à cette position, il est fortement utile de la protéger. Nos tôles de protection de boîte peuvent se présenter en une ou deux parties: protection des boîtes de vitesses et transfert en une seule plaque ou une protection indépendante pour chacune des...

Référence : BLBT52A
Prix : **607,00 € TTC/PIECE**

EQUIPEMENTS POUR NISSAN NAVARA D40 DCI 2005-2015



BLINDAGE RESERVOIR AD BLUE 6 MM RIVAL ACIER POUR RENAULT ALASKAN NISSAN NAVARA 2005+

Plaque de protection RIVAL – réservoir Ad blue – Renault Alaskan et NISSAN NAVARA NP300, D40 Protégez efficacement le dessous de votre Renault Alaskan avec la plaque de protection RIVAL en aluminium 6 mm, spécialement conçue pour sécuriser le radiateur contre les chocs et projections. Fabriquée à partir d'aluminium de haute qualité, découpée au laser et emboutie à froid, cette protection combine légèreté, rigidité et résistance. Elle se monte directement sur les points d'origine du véhicule,...

Référence : 2333.4172.1.6

Prix : **318,00 € TTC/PIECE**



BLINDAGE SOUS MOTEUR 6 MM RIVAL ACIER POUR MERCEDES BENZ X-CLASS 2018+ NISSAN NAVARA D40 NP300

Plaque de protection RIVAL – Moteur – Mercedes-Benz X-Class (à partir de 2018) et NISSAN NAVARA NP300 D40 Protégez efficacement le dessous de votre Mercedes-Benz X-Class avec la plaque de protection RIVAL en aluminium 6 mm, spécialement conçue pour sécuriser le radiateur contre les chocs et projections. Fabriquée à partir d'aluminium de haute qualité, découpée au laser et emboutie à froid, cette protection combine légèreté, rigidité et résistance. Elle se monte directement sur les points...

Référence : 2333.4165.2.6

Prix : **309,60 € TTC/PIECE**



BLINDAGE TRIANGLES DE SUSPENSION INFÉRIEURS 6 MM RIVAL ACIER POUR RENAULT ALASKAN NISSAN NAVARA 2005+

Plaque de protection RIVAL – Triangles de suspension inférieurs – Renault Alaskan et NISSAN NAVARA NP300, D40 Protégez efficacement le dessous de votre Renault Alaskan avec la plaque de protection RIVAL en aluminium 6 mm, spécialement conçue pour sécuriser le radiateur contre les chocs et projections. Fabriquée à partir d'aluminium de haute qualité, découpée au laser et emboutie à froid, cette protection combine légèreté, rigidité et résistance. Elle se monte directement sur les points...

Référence : 2333.4175.1.6

Prix : **313,20 € TTC/PIECE**

EQUIPEMENTS POUR NISSAN NAVARA D40 DCI 2005-2015



KIT DE 4 BLINDAGES ALUMINIUM 6 MM RIVAL POUR MERCEDES BENZ CLASSE X 2.3L et 3L

Le Groupe Rival développe, fabrique et distribue des protections aluminium dites "blindages" en aluminium depuis des années. Avec une capacité de production de grande capacité (700 000 plaques/an), le Groupe Rival a su se démarquer de ces concurrents. Son propre département R&D, sa coopération auprès des grands constructeurs mondiaux garantissent une amélioration constante et un renouvellement régulier de ses produits. Grâce au procédé de fabrication par emboutissage appliqué à l'aluminium (6mm), et...

Informations Techniques :

Compatible avec : Nissan Navara D23 (2015-); Nissan Navara D40 (2005-2015); Nissan Frontier D40 (2008-); Mercedes X-Class (2017-2020)

Référence : 23333.3943.1.6

Prix : 1 322,02 € TTC/KIT

PARE-CHOCS & ACCESSOIRES

PARE-CHOCS AVANT



PARE CHOC AVANT DE REMPLACEMENT F4X4 AVEC PLATINE DE TREUIL POUR NISSAN PATHFINDER ET NAVARA D40 2005-2010

Pare-chocs avant avec platine de treuil pour Nissan Pathfinder / Navara D40 (2005–2010) Robustesse, performance et liberté sans limites Conçu pour les aventuriers qui refusent les compromis, ce pare-chocs avant renforcé avec platine de treuil transforme votre Nissan Pathfinder ou Navara D40 en véritable machine d'exploration. Chaque détail est pensé pour affronter les pistes les plus exigeantes, tout en offrant un design puissant et harmonieux. Pourquoi choisir ce pare-chocs tout-terrain...

Informations Techniques :

Avertissement : les pare-chocs de remplacement ne bénéficient pas d'homologation pour la circulation routière. Leur installation peut entraîner des risques pour la sécurité des usagers de la route et des difficultés lors du contrôle technique. Pour les véhicules tout-terrain, notamment ceux déjà équipés d'origine d'un pare-chocs en acier, une tolérance peut s'appliquer. Nous vous conseillons de contacter votre assurance afin de vérifier si vous êtes couvert en cas de sinistre avec cet...

Référence : ZDT

Prix : 1 549,00 € TTC/PIECE

EQUIPEMENTS POUR NISSAN NAVARA D40 DCI 2005-2015



PARE CHOC SAHARA BAR ARB POUR NISSAN NAVARA D40 ET PATHFINDER R51 A PARTIR DE 2010

Les sahara bar ARB figurent parmi les systèmes de protection les plus techniquement avancés et innovants du marché. Ils reprennent bon nombre des caractéristiques et résistances des pare-buffles ARB de conception traditionnelle. Avec leur tube chromé de 76 mm de diamètre qui leur confère leur style unique, ces pare-buffles intègrent une platine de treuil, des tampons en polyuréthane de qualité automobile et des points de montage pour antennes CB et feux de route. En remplacement du pare-chocs...

Référence : 3938180

Prix : **1 762,00 € TTC/PIECE**



PARE CHOC SAHARA BAR ARB POUR NISSAN NAVARA D40 ET PATHFINDER R51 JUSQU'A 2010

Les sahara bar ARB figurent parmi les systèmes de protection les plus techniquement avancés et innovants du marché. Ils reprennent bon nombre des caractéristiques et résistances des pare-buffles ARB de conception traditionnelle. Avec leur tube chromé de 76 mm de diamètre qui leur confère leur style unique, ces pare-buffles intègrent une platine de treuil, des tampons en polyuréthane de qualité automobile et des points de montage pour antennes CB et feux de route. En remplacement du pare-chocs...

Référence : 3938130

Prix : **2 000,00 € TTC/PIECE**

PROTECTION AVANT HOMOLOGUÉES



PROTECTION AVANT TUBULAIRE 63MM INOX HOMOLOGUEE CE POUR NISSAN NAVARA D40 A PARTIR DE 2010 (SAUF V6)

medium bar Ø 63 en inox avec marquage au nom du véhicule Protège votre pare-choc contre les chocs du quotidien Homologué CE Livré avec kit de fixation, notice de montage et certificat d'homologation Il possède deux trous pour monter des phares longue portée optionnels Aucune modification du véhicule n'est nécessaire au montage Possibilité d'ajouter des phares longue portée grâce à des bagues support phare en inox Ø 63

Référence : ECMED269

Prix : **654,00 € TTC/PIECE**

EQUIPEMENTS POUR NISSAN NAVARA D40 DCI 2005-2015



PROTECTION AVANT TUBULAIRE 63MM INOX HOMOLOGUEE CE POUR NISSAN NAVARA D40 DE 2005 A 2010

Pare buffle Ø 63 en inox avec marquage au nom du véhicule, homologué CE Livré avec kit de fixation, notice de montage et certificat d'homologation Il possède deux trous pour monter des phares longue portée optionnels Aucune modification du véhicule n'est nécessaire au montage

Référence : **ECMED167**
Prix : **654,00 € TTC/PIECE**



PROTECTION AVANT TUBULAIRE 76MM INOX HOMOLOGUEE CE POUR NISSAN NAVARA D40 190CH A PARTIR DE 2010

SUPER BAR INOX Protection avant en inox homologuée CE Livré avec certificat d'homologation européen Norme 2005/66/ce Tube Ø 76mm

Référence : **ECSPB269**
Prix : **787,00 € TTC/PIECE**



PROTECTION AVANT TUBULAIRE 76MM INOX HOMOLOGUEE CE POUR NISSAN NAVARA D40 DE 2005 A 2010

SUPER BAR INOX Protection avant en inox homologuée CE Livré avec certificat d'homologation européen Norme 2005/66/ce Tube Ø 76mm

Référence : **ECSPB167**
Prix : **787,00 € TTC/PIECE**



PROTECTION AVANT TUBULAIRE 76MM INOX NOIR HOMOLOGUEE CE POUR NISSAN NAVARA D40 A PARTIR DE 2010

SUPER BAR INOX NOIR Protection avant en inox homologuée CE Livré avec certificat d'homologation européen Norme 2005/66/ce Tube Ø 76mm

Référence : **ECSPB269N**
Prix : **787,00 € TTC/PIECE**

FRANCHISSEMENT & OUTILLAGE

BLOCAGES DE DIFFÉRENTIEL

EQUIPEMENTS POUR NISSAN NAVARA D40 DCI 2005-2015



BLOCAGE DE DIFFERENTIEL ARRIERE AIR LOCKER POUR NISSAN NAVARA D40 (vendu sans compresseur)

Blocage ARB pour NISSAN NAVARA D40 LE BLOCAGE ARB COMPREND : (livré sans compresseur) le différentiel, la tuyauterie, les raccords, la notice de montage, les instructions d'utilisation et la liste des pièces détachées. Quand un véhicule prend un virage, la roue extérieure parcourt une plus grande distance que la roue intérieure, elle doit donc tourner plus vite. Sur tous les véhicules, c'est le différentiel placé entre les demi-arbres de roues qui permet cette...

Référence : RD149
Prix : **1 280,00 € TTC/PIECE**



BLOCAGE DE DIFFERENTIEL AVANT AIR LOCKER POUR NISSAN NAVARA D40 ET PATHFINDER R51 (vendu sans compresseur)

Blocage ARB pour NISSAN NAVARA D40 ET PATHFINDER R51 RATIO 3.69 ET PLUS LE BLOCAGE ARB COMPREND : (livré sans compresseur) le différentiel, la tuyauterie, les raccords, la notice de montage, les instructions d'utilisation et la liste des pièces détachées. Quand un véhicule prend un virage, la roue extérieure parcourt une plus grande distance que la roue intérieure, elle doit donc tourner plus vite. Sur tous les véhicules, c'est le différentiel placé entre les...

Référence : RD180
Prix : **1 210,00 € TTC/PIECE**



BLOCAGE DE DIFFERENTIEL AVANT AIR LOCKER POUR NISSAN NAVARA D40 ET PATHFINDER R51 (vendu sans compresseur)

Blocage ARB pour NISSAN NAVARA D40 ET PATHFINDER R51 RATIO 3.54 ET MOINS LE BLOCAGE ARB COMPREND : (livré sans compresseur) le différentiel, la tuyauterie, les raccords, la notice de montage, les instructions d'utilisation et la liste des pièces détachées. Quand un véhicule prend un virage, la roue extérieure parcourt une plus grande distance que la roue intérieure, elle doit donc tourner plus vite. Sur tous les véhicules, c'est le différentiel placé entre les...

Référence : RD181
Prix : **1 250,00 € TTC/PIECE**

EQUIPEMENTS POUR NISSAN NAVARA D40 DCI 2005-2015



ELocker

BLOCAGE DE DIFFERENTIEL ELOCKER ARRIERE 100% ELECTRIQUE

BLOCAGE DE DIFFERENTIEL ELOCKER 100% ELECTRIQUE ARRIERE POUR VÉHICULE AVEC 12 VIS/BOULONS SUR COURONNE, FABRICATION THAÏLANDAISE DONT LE NUMÉRO D'IDENTIFICATION DU VÉHICULE COMMENCE PAR MNT
Véhicules : NISSAN NAVARA D40 A PARTIR DE 2005 Nombre de Cannelures : 32 Proposés depuis peu par les fabricants Harrop et Eaton, les blocages de différentiels électromagnétiques ELockers sont désormais disponibles en France. Terrain Tamer va distribuer le blocage de différentiel « ELocker », à...

Référence : A11119

Prix : **2 206,00 € TTC/PIECE**



ELocker

BLOCAGE DE DIFFERENTIEL ELOCKER ARRIERE 100% ELECTRIQUE

BLOCAGE DE DIFFERENTIEL ELOCKER 100% ELECTRIQUE ARRIERE POUR VÉHICULE AVEC 10 VIS/BOULONS SUR COURONNE, LE NUMÉRO D'IDENTIFICATION DU VÉHICULE COMMENCE PAR VSK Véhicules : NISSAN NAVARA D40 A PARTIR DE 2005 Nombre de Cannelures : 32 Proposés depuis peu par les fabricants Harrop et Eaton, les blocages de différentiels électromagnétiques ELockers sont désormais disponibles en France. Terrain Tamer va distribuer le blocage de différentiel « ELocker », à la fois très innovant et...

Référence : A11568

Prix : **2 206,00 € TTC/PIECE**



ELocker

BLOCAGE DE DIFFERENTIEL ELOCKER AVANT 100% ELECTRIQUE

BLOCAGE DE DIFFERENTIEL ELOCKER 100% ELECTRIQUE AVANT POUR RATIO 3.69 ET PLUS L'électroaimant doit être fixé après l'installation de la couronne. Véhicules : NISSAN NAVARA D40 2005- NISSAN PATHFINDER R51 2005- Nombre de Cannelures : 27 Proposés depuis peu par les fabricants Harrop et Eaton, les blocages de différentiels électromagnétiques ELockers sont désormais disponibles en France. Terrain Tamer va distribuer le blocage de différentiel « ELocker », à la fois très innovant et...

Référence : A11525

Prix : **2 425,00 € TTC/PIECE**

EQUIPEMENTS POUR NISSAN NAVARA D40 DCI 2005-2015



ELocker

KIT BLOCAGE DE DIFFERENTIEL ELOCKER ARRIERE 100% ELECTRIQUE AVEC ROULEMENTS

BLOCAGE DE DIFFERENTIEL ELOCKER 100% ELECTRIQUE ARRIERE POUR VÉHICULE AVEC 12 VIS/BOULONS SUR COURONNE, FABRICATION THAÏLANDAISE DONT LE NUMÉRO D'IDENTIFICATION DU VÉHICULE COMMENCE PAR MNT KIT AVEC ROULEMENTS Véhicules : NISSAN NAVARA D40 A PARTIR DE 2005 Nombre de Cannelures : 32 Proposés depuis peu par les fabricants Harrop et Eaton, les blocages de différentiels électromagnétiques ELockers sont désormais disponibles en France. Terrain Tamer va distribuer le blocage de...

Référence : A11119-21TT

Prix : **2 144,00 € TTC/KIT**



ELocker

KIT BLOCAGE DE DIFFERENTIEL ELOCKER ARRIERE 100% ELECTRIQUE AVEC ROULEMENTS

BLOCAGE DE DIFFERENTIEL ELOCKER 100% ELECTRIQUE ARRIERE POUR VÉHICULE AVEC 10 VIS/BOULONS SUR COURONNE, DONT LE NUMÉRO D'IDENTIFICATION DU VÉHICULE COMMENCE PAR VSK KIT AVEC ROULEMENTS Véhicules : NISSAN NAVARA D40 A PARTIR DE 2005 Nombre de Cannelures : 32 Proposés depuis peu par les fabricants Harrop et Eaton, les blocages de différentiels électromagnétiques ELockers sont désormais disponibles en France. Terrain Tamer va distribuer le blocage de différentiel « ELocker », à la...

Référence : A11568-21TT

Prix : **2 246,00 € TTC/KIT**



ELocker

KIT BLOCAGE DE DIFFERENTIEL ELOCKER AVANT 100% ELECTRIQUE AVEC ROULEMENTS AVEC ROULEMENTS

BLOCAGE DE DIFFERENTIEL ELOCKER 100% ELECTRIQUE AVANT POUR RATIO 3.69 ET PLUS L'électroaimant doit être fixé après l'installation de la couronne. KIT AVEC ROULEMENTS Véhicules : NISSAN NAVARA D40 2005- NISSAN PATHFINDER R51 2005- Nombre de Cannelures : 27 Proposés depuis peu par les fabricants Harrop et Eaton, les blocages de différentiels électromagnétiques ELockers sont désormais disponibles en France. Terrain Tamer va distribuer le blocage de différentiel « ELocker », à la fois...

Référence : A11525-20TT

Prix : **2 695,00 € TTC/KIT**

TREUILLAGE

KITS DE MONTAGE ET FIXATION

EQUIP RAID

145 RUE DE L'ÎLE NAPOLÉON
68100 MULHOUSE
TÉL: +33 (0)3 89 61 90 88 / FAX: +33 (0)3 89 61 70 67
E-MAIL : vpc@equip-RAID.FR

Magasin ouvert le lundi de 14h à 18h,
du mardi au vendredi de 9h à 12h et de 14h à 18h
et le samedi de 9h à 12h

Prix valables du 01/06/2026 au 30/06/2026
TVA 20% incluse
Document non contractuel (ref : cat_NAVARAD40DCI2005-2015_06_2026)
Photos non contractuelles

EQUIPEMENTS POUR NISSAN NAVARA D40 DCI 2005-2015



KIT TREUIL POUR BENNE DE PICK UP AVEC TREUIL POWERMATE WORKS 2000

Idéal pour les paysagistes, agriculteurs ou chasseurs Le montage s'effectue sur la largeur du pick-up (peut occuper de 1,4m à 1,8m la largeur du véhicule).

Informations Techniques :

Caractéristiques : - Force : 907 kg - 11 m de câble Ø 4 mm avec crochet - télécommande avec câble de 3,6m

Référence : 1-390430

Prix : 1 020,50 € TTC/PIECE

EQUIPEMENT INTÉRIEUR & EXTÉRIEUR

ACCESSOIRES VITRES

DÉFLECTEURS DE VITRE



DEFLECTEUR D'AIR FUME VITRE ARRIERE POUR NISSAN NAVARA D40 DOUBLE CABINE 4 PORTES A PARTIR DE 2005

Défecteur d'air vous procurant une ventilation naturelle de l'habitacle, il permet de rouler la vitre entrouverte, sans turbulences désagréables. Montage simple et rapide. Défecteurs d'air en polyéthylène Les défecteurs Clim Air se clipsent directement dans le cadre de la vitre d'origine (ne nécessite pas d'être collés sur la carrosserie et évitent tout problème de décollage dû au temps ou aux intempéries) vitres arrières couleur : fumé (également disponible en noir et transparent sur...

Référence : CLI0044107

Prix : 69,00 € TTC/PAIRE



DEFLECTEUR D'AIR FUME VITRE AVANT POUR NISSAN PATHFINDER ET NAVARA D40 A PARTIR DE 2005

Véhicule : NISSAN PATHFINDER NAVARA D40 A PARTIR DE 2005
Défecteur d'air vous procurant une ventilation naturelle de l'habitacle, il permet de rouler la vitre entrouverte, sans turbulences désagréables. Montage simple et rapide. Défecteurs d'air en polyéthylène Les défecteurs Clim Air se clipsent directement dans le cadre de la vitre d'origine (ne nécessite pas d'être collés sur la carrosserie et évitent tout problème de décollage dû au temps ou aux intempéries) vitres...

Référence : CLI0033395

EQUIPEMENTS POUR NISSAN NAVARA D40 DCI 2005-2015

Prix : 79,00 € TTC/PAIRE

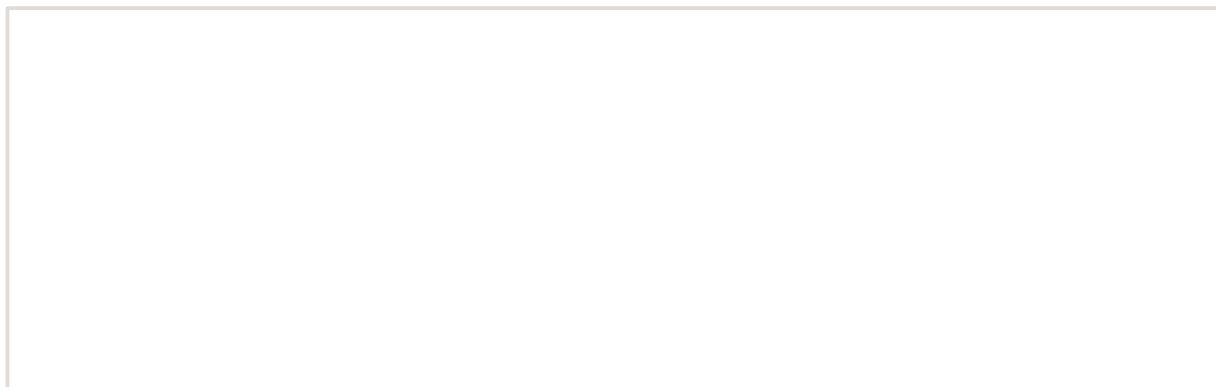

EQUIPEMENTS POUR NISSAN NAVARA D40 DCI 2005-2015



DEFLECTEUR D'AIR NOIR VITRE ARRIERE POUR NISSAN NAVARA D40 DOUBLE CABINE 4 PORTES A PARTIR DE 2005

Les déflecteurs Clim Air se clipsent directement dans le cadre de la vitre d'origine (ne nécessite pas d'être collés sur la carrosserie et évitent tout problème de décollement dû au temps ou aux intempéries)
vitres arrières couleur : noir

Référence : CLI0044107D
Prix : **69,00 € TTC/PAIRE**



DEFLECTEUR D'AIR NOIR VITRE AVANT POUR NISSAN PATHFINDER ET NAVARA D40 A PARTIR DE 2005

Les déflecteurs Clim Air se clipsent directement dans le cadre de la vitre d'origine (ne nécessite pas d'être collés sur la carrosserie et évitent tout problème de décollement dû au temps ou aux intempéries)
vitres avants couleur : noir

Référence : CLI0033395D
Prix : **79,00 € TTC/PAIRE**

KIT ISOLATION VITRES



KIT ISOLATION VITRES JAMES BAROUD

Dès l'origine conçus et testés dans des conditions extrêmes pour le 4x4 et le raid, les produits JAMES BAROUD bénéficient à ce jour d'une renommée d'envergure internationale. C'est en toute sérénité que vous pourrez vous appuyer sur les produits JAMES BAROUD. Les Kit isolation James Baroud sont fournis prêt à poser sur toutes les vitres de votre 4x4, il est sur mesure. Grâce à ses ventouses, les panneaux tiennent en place, même sur les pistes les plus dures. Cette couverture matelassée est...

Référence : 462490
Prix : **390,00 € TTC/PIECE**

EQUIPEMENTS POUR NISSAN NAVARA D40 DCI 2005-2015



KIT ISOLATION VITRES JAMES BAROUD POUR NISSAN NAVARA D40 DOUBLE CABINE

Dès l'origine conçus et testés dans des conditions extrêmes pour le 4x4 et le raid, les produits JAMES BAROUD bénéficient à ce jour d'une renommée d'envergure internationale. C'est en toute sérénité que vous pourrez vous appuyer sur les produits JAMES BAROUD. Les Kit isolation James Baroud sont fournis prêts à poser sur toutes les vitres de votre 4x4, il est réalisé sur mesure. Grâce à ses ventouses, les panneaux tiennent en place, même sur les pistes les plus dures. Cette couverture matelassée...

Informations Techniques :

SUR MESURE POUR LE NISSAN NAVARA D40 DOUBLE CABINE

Référence : 462490:D404
Prix : 390,00 € TTC/PIECE

ATTELAGES & ACCESSOIRES

ATTELAGES / FAISCEAUX

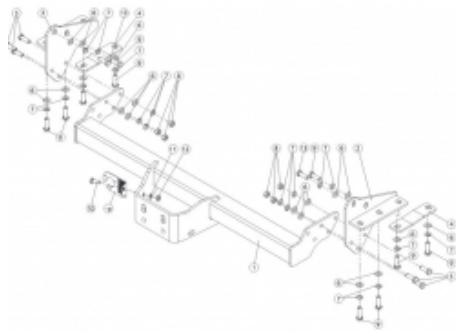

ATTELAGE AVEC FAISCEAU 7P POUR NISSAN NAVARA D40 A PARTIR DE 2005 ET D23 2016+

Nos attelages répondent à toutes les normes européennes. Ils sont homologués selon la directive 94/20/CE du 30 mai 1994 relative aux dispositifs d'attelage mécanique des véhicules à moteur et de leurs remorques ainsi qu'à leur fixation. Pour NISSAN Navara D40 à partir de 2005 et D23 2015+

Informations Techniques :

Pour NISSAN Navara D40 à partir de 2005 et D23 2015+

Référence : 2121F
Prix : 370,00 € TTC/PIECE

BARRES DE TOIT ET ACCESSOIRES

PIEDS



KIT PIEDS ARB 40 + 65MM POUR BARRES DE TOIT THULE AERO

Pour les véhicules suivants : - Nissan Navara D40 - Toyota Hilux Vigo - Isuzu D-Max kit contenant : - 1 paire de pieds en 40 mm - 1 paire de pieds en 65 mm les barres de toit sont vendues séparément

Référence : 4100310
Prix : 167,00 € TTC/KIT

EQUIPEMENTS POUR NISSAN NAVARA D40 DCI 2005-2015



PIEDS DE FIXATION 50MM POUR BARRES DE TOIT RHINO RACK

Le kit de fixation contient une paire de pieds permettant d'installer une barre de toit rhino rack heavy duty et aero (vendu séparément) et monté sur des rails spécifique au véhicule (vendu séparément) Les fixations Rhino Rack hautes pour rails à riveter se fixent avec les références RT10, RT12, RT16 et RT20 (pour véhicule sans fixation, ni gouttière). Attention, pour installer 2 barres de toit sur votre véhicule il vous faut 2 kits de fixation ! hauteur pieds : 50 mmpoids...

Référence : RLTP

Prix : **96,00 € TTC/PAIRE**



PIEDS DE FIXATION SUR BARRES LONGITUDINALES D'ORIGINE POUR BARRES DE TOIT RHINO RACK VORTEX - 4 PIEDS -

Fixations Rhino Rack pour barres de toitlongitudinales d'origine, pour véhicule sans fixation, ni gouttière. Ils sont facilement ajustables et sont équipés de deux tiges de serrage permettant un meilleur pincement de la barre de toit longitudinale. Livrés avec le nécessaire de sécurité et de montage. kit contenant 2 paires de pieds permettant l'installation de 2 barres de toit Rhino Rack VORTEX (vendu séparément) Attention se monte uniquement si le véhicule est équipé de barres...

Référence : SX008

Prix : **156,00 € TTC/KIT**

RAILS



KIT RAILS A RIVETER POUR PIEDS RHINO RACK POUR NISSAN NAVARA D40 DOUBLE CABINE (LA PAIRE)

Rails à riveter, adaptables pour véhicules ne disposant ni de gouttières, ni de fixations d'origine sur le toit. Nombre de rails : 2 rails. Nombre de barres maximum pouvant être montées : 2 barres. Pour : Nissan Navara D40 double cabine

Référence : RTS507

Prix : **201,00 € TTC/KIT**

CONSOLES & SUPPORT INSTRUMENT

EQUIPEMENTS POUR NISSAN NAVARA D40 DCI 2005-2015



CONSOLE DE TOIT LONGITUDINALE ARB POUR NISSAN NAVARA D40 DOUBLE ET EXTRA CABINE

Pour finaliser l'aménagement intérieur de votre 4x4, utilisez les consoles de plafond ARB. Caractéristiques des consoles longitudinales: Fabriquées en ABS renforcé aux formes exactes du véhicule avec un joint en caoutchouc. Lumière LED pour les places arrières (sauf modèle simple cab ou châssis cabine) Emplacement CB ou poste format ISO Coloration dans la masse stabilisée aux UV Rangement situé au milieu de la console Lumières LED côté conducteur ou passager Support pour maintenir le...

Informations Techniques :

véhicule : NISSAN Navara D40 Double et Extra cabine.

Référence : **BRCNAV06**
Prix : **465,00 € TTC/PIECE**

COUVRE BENNE



TONNEAU COVER EN ALUMINIUM DOUBLE CAB POUR NISSAN NAVARA DE 2005 A 2009

TONNEAU COVER EN ALUMINIUM DOUBLE CAB POUR NISSAN NAVARA DE 2005 A 2009 TONNEAU COVER ALUMINIUM UPSTONE - Nouveau système de fixation SANS PERCAGES - Système de sécurisation de la porte de benne SANS PERCAGE. - Montage/démontage facile pour l'utilisateur final afin de charger les objets encombrants. - Suppression de la "plaque avant", ce tonneau cover devient l'unique modèle Aluminium du marché couvrant l'intégralité de la benne. - Nouvelle serrure avec pad ABS intégré au profil Aluminium. -...

Référence : **EVOS289S**
Prix : **1 930,00 € TTC/PIECE**



TONNEAU COVER EN ALUMINIUM EXTRA CAB POUR NISSAN NAVARA DE 2005 A 2009

TONNEAU COVER EN ALUMINIUM EXTRA CAB POUR NISSAN NAVARA DE 2005 A 2009 TONNEAU COVER ALUMINIUM UPSTONE - Nouveau système de fixation SANS PERCAGES - Système de sécurisation de la porte de benne SANS PERCAGE. - Montage/démontage facile pour l'utilisateur final afin de charger les objets encombrants. - Suppression de la "plaque avant", ce tonneau cover devient l'unique modèle Aluminium du marché couvrant l'intégralité de la benne. - Nouvelle serrure avec pad ABS intégré au profil Aluminium. -...

Référence : **EVOS389S**
Prix : **2 202,00 € TTC/PIECE**

EQUIPEMENTS POUR NISSAN NAVARA D40 DCI 2005-2015



TONNEAU COVER EN ALUMINIUM NOIR EXTRA CAB POUR NISSAN NAVARA DE 2005 A 2009

TONNEAU COVER EN ALUMINIUM NOIR EXTRA CAB POUR NISSAN NAVARA DE 2005 A 2009 TONNEAU COVER ALUMINIUM THERMOLAQUE NOIR UPSTONE - Thermolaqué en noir. - Nouveau système de fixation SANS PERCAGES - Système de sécurisation de la porte de benne SANS PERCAGE. - Montage/démontage facile pour l'utilisateur final afin de charger les objets encombrants. - Suppression de la "plaque avant", ce tonneau cover devient l'unique modèle Aluminium du marché couvrant l'intégralité de la benne. - Nouvelle serrure...

Référence : EVOS389SB
Prix : **2 338,00 € TTC/PIECE**

DÉNEIGEMENT & LAMES À NEIGE

DISTRIBUTEUR À SEL



DISTRIBUTEUR A SEL SNO-WAY 1520L A POSER AVEC KIT VIBRATEUR ET BOITIER DE CONTROLE

Ce distributeur de sel de 1520 L à poser sur le bac convient pour des transporteurs, petits camionset pick-ups. A l'aide de ce distributeur, des grandes quantités de sel ou de mélange de sel/sable peuvent être transportées sans problème. Sa construction basse permet une bonne visibilité à l'arrière afin de pouvoirmanoeuvrer et travailler en toute sécurité. Important: Ce distributeur est en inox et a une durée de vie très élevée. A noter : motorisation, kit de montage (éclairage incl.) ainsi que...

Informations Techniques :

capacité : 1520 litres poids à vide : 160 kg actionnement : 12 V avec démultiplication Longueur totale: 266.5 cm Hauteur: 98 cm Largeur: 125.5 cm

Référence : 5-RVB2000
Prix : **9 502,39 € TTC/PIECE**

EQUIPEMENTS POUR NISSAN NAVARA D40 DCI 2005-2015



DISTRIBUTEUR A SEL SNO-WAY 280L A POSER AVEC KIT VIBRATEUR ET BOITIER DE CONTROLE

Ce distributeur de sel de 280 L à poser sur le bac convient pour des transporteurs, petits camionset pick-ups. A l'aide de ce distributeur, des grandes quantités de sel ou de mélange de sel/sable peuvent être transportées sans problème. Sa construction basse permet une bonne visibilité à l'arrière afin de pouvoir manoeuvrer et travailler en toute sécurité. Important: Ce distributeur est en inox et a une durée de vie très élevée. A noter : motorisation, kit de montage (éclairage incl.) ainsi que la...

Informations Techniques :

capacité : 280 litres poids à vide : 84 kg actionnement : 12 V avec démultiplication Longueur totale: 145 cm Hauteur: 72.5 cm Largeur: 112 cm

Référence : 5-RVB10

Prix : **5 580,00 € TTC/PIECE**



DISTRIBUTEUR A SEL SNO-WAY 570L A POSER AVEC KIT VIBRATEUR ET BOITIER DE CONTROLE

Ce distributeur de sel de 570 L à poser sur le bac convient pour des transporteurs, petits camionset pick-ups. A l'aide de ce distributeur, des grandes quantités de sel ou de mélange de sel/sable peuvent être transportées sans problème. Sa construction basse permet une bonne visibilité à l'arrière afin de pouvoir manoeuvrer et travailler en toute sécurité. Important: Ce distributeur est en inox et a une durée de vie très élevée. A noter : motorisation, kit de montage ainsi que la bâche de...

Informations Techniques :

capacité : 570 litres poids à vide : 225 kg actionnement : 12 V avec démultiplication Longueur totale: 231 cm Hauteur: 66 cm Largeur: 97 cm

Référence : 5-RVB750NG

Prix : **8 016,00 € TTC/PIECE**

KIT DE MONTAGE & ACCESSOIRES DÉNEIGEMENT

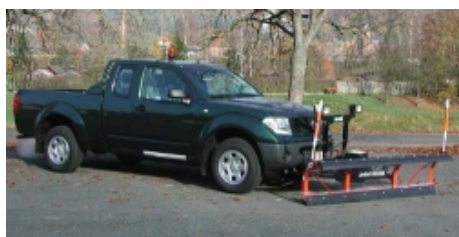

KIT DE MONTAGE POUR LAME A NEIGE HYDRAULIQUE SNO-WAY

Ce kit de montage vous permet d'installer rapidement une lame à neige SNOWAY sur votre véhicule.

Références :

5-249 - KIT DE MONTAGE LAME A NEIGE SNOWAY POUR NISSAN NAVARA D40 DE 2005 A 2009

Prix : 466,00 € TTC/KIT

5-265 - KIT DE MONTAGE LAME A NEIGE SNOWAY POUR NISSAN NAVARA D40 DE 2010

Prix : 496,00 € TTC/KIT

EQUIPEMENTS POUR NISSAN NAVARA D40 DCI 2005-2015



MOTORISATION AVEC BAC DE 40CM POUR DISTRIBUTEUR A SEL SNO-WAY

MOTORISATION AVEC BAC DE 40CM POUR DISTRIBUTEUR A SEL V-BOX

Référence : 5-99101113

Prix : 1 332,00 € TTC/PIECE



MOTORISATION AVEC BAC DE 70CM POUR DISTRIBUTEUR A SEL SNO-WAY

MOTORISATION AVEC BAC DE 70CM POUR DISTRIBUTEUR A SEL V-BOX

Référence : 5-99101116

Prix : 1 494,17 € TTC/PIECE

ELARGISSEURS D'AILES



ELARGISSEURS D'AILES SOUPLES (2CM) UNIVERSELS - JEU DE 4 X 1.5 METRES

Se fixe directement sur l'aile, élargit de 2 cm par rapport à la carrosserie. Elargisseur d'aile en Profil caoutchouc incassable. Fixation sans vis et sans perçage. S'adapte à la plupart des véhicules, remorques. jeu de 4 élargisseurs d'ailes prédécoupés en 1.5 m de long

Référence : 13-1900

Prix : 69,00 € TTC/KIT



ELARGISSEURS D'AILES SOUPLES (5CM) UNIVERSELS - JEU DE 2 X 1.5 METRES

Se fixe directement sur l'aile, élargit de 5 cm par rapport à la carrosserie. Elargisseur d'aile en Profil caoutchouc incassable. Fixation sans vis et sans perçage. S'adapte à la plupart des véhicules, remorques. jeu de 2 élargisseurs d'ailes prédécoupés en 1.5 m de long

Référence : 13-1915

Prix : 49,00 € TTC/KIT

EQUIPEMENTS POUR NISSAN NAVARA D40 DCI 2005-2015



ELARGISSEURS D'AILES SOUPLES AVEC RENFORT EN FIBRE DE VERRE (7CM) UNIVERSEL - VENDU PAR 6 METRES

Se fixe sur le repli de l'aile, élargit de 7 cm par rapport à la carrosserie. Elargisseur d'aile en Profil caoutchouc incassable avec renfort en fibre de verre. S'adapte à la plupart des véhicules, remorques. Facile à travailler avec cutter, disqueuse, ponceuse, .. Jointure parfaite à la carrosserie grâce à son profil étudié. Installation facile. Vendu par 6 mètres pour s'adapter à 4 passages de roue minimum

Référence : 13-1910
Prix : 100,79 € TTC/KIT

GALERIES DE TOIT & ACCESSOIRES

ACCESSOIRES DE GALERIE DE TOIT



PIEDS POUR GALERIE DE TOIT ARB POUR NISSAN NAVARA D40 DOUBLE CABINE

kit de 4 pieds pour galerie de toit ARB Références des galeries adaptées : 3800250 Adaptés pour les véhicules suivants : NISSAN NAVARA D40 DOUBLE CABINE

Référence : 3738010
Prix : 267,00 € TTC/KIT

KIT GALERIE DE TOIT



KIT GALERIE RHINO RACK PIONEER 6 1500 MM x 1380 MM POUR NISSAN NAVARA D40 DOUBLE CABINE

comprend :- 1 galerie Rhino Rack Pioneer6 1500 MM x 1380 MM (New-Generation)- 1 kit de pieds RLTP + rails à riveter RTS 507- adaptateurs charge 100 kgs

Référence : JB1162
Prix : 1 340,00 € TTC/KIT

PIEDS

EQUIPEMENTS POUR NISSAN NAVARA D40 DCI 2005-2015



PIEDS DE FIXATION 50MM POUR BARRES DE TOIT RHINO RACK

Le kit de fixation contient une paire de pieds permettant d'installer une barre de toit rhino rack heavy duty et aero (vendu séparément) et monté sur des rails spécifique au véhicule (vendu séparément) Les fixations Rhino Rack hautes pour rails à riveter se fixent avec les références RT10, RT12, RT16 et RT20 (pour véhicule sans fixation, ni gouttière). Attention, pour installer 2 barres de toit sur votre véhicule il vous faut 2 kits de fixation ! hauteur pieds : 50 mmpoids...

Référence : RLTP

Prix : **96,00 € TTC/PAIRE**



PIEDS DE FIXATION SUR BARRES LONGITUDINALES D'ORIGINE POUR BARRES DE TOIT RHINO RACK VORTEX - 4 PIEDS -

Fixations Rhino Rack pour barres de toitlongitudinales d'origine, pour véhicule sans fixation, ni gouttière. Ils sont facilement ajustables et sont équipés de deux tiges de serrage permettant un meilleur pincement de la barre de toit longitudinale. Livrés avec le nécessaire de sécurité et de montage. kit contenant 2 paires de pieds permettant l'installation de 2 barres de toit Rhino Rack VORTEX (vendu séparément) Attention se monte uniquement si le véhicule est équipé de barres...

Référence : SX008

Prix : **156,00 € TTC/KIT**

RAILS



KIT RAILS A RIVETER POUR PIEDS RHINO RACK POUR NISSAN NAVARA D40 DOUBLE CABINE (LA PAIRE)

Rails à riveter, adaptables pour véhicules ne disposant ni de gouttières, ni de fixations d'origine sur le toit. Nombre de rails : 2 rails. Nombre de barres maximum pouvant être montées : 2 barres. Pour : Nissan Navara D40 double cabine

Référence : RTS507

Prix : **201,00 € TTC/KIT**

HARDTOP

HARDTOP

EQUIPEMENTS POUR NISSAN NAVARA D40 DCI 2005-2015



HARDTOP ALU CAB ADVENTURE 3 POUR NISSAN NAVARA D40 DE 2005 A 2015 DOUBLE CABINE - ALUMINIUM STRIE NOIR

Le modèle Adventure 3 se distingue du modèle Explorer 3 par - une fenêtre arrière de 900 mm de large au lieu d'être sur toute la longueur - la possibilité de rajouter sur l'arrière, une échelle, un porte jerrican, ou encore un porte bouteille de gaz. Alu-Cab est la référence en matière de Hard Top en aluminium, reconnu pour sa résistance et haute qualité . L'aluminium offre de nombreux avantages : résistance, faible poids et longévité. Les atouts principaux pour un hard top haut de...

Informations Techniques :

non compatible avec les benne longue de 161cm

Référence : AC-C-D-NV05-A-BT

Prix : **3 190,00 € TTC/PIECE**



HARDTOP ALU CAB EXPLORER 3 POUR NISSAN NAVARA D40 2005-2015 DOUBLE CABINE - ALUMINIUM LISSE NOIR

ATTENTION MERCI DE PRECISER LA LONGUEUR DE LA BENNE LORS DE LA COMMANDE Alu-Cab est la référence en matière de Hard Top en aluminium, reconnu pour sa résistance et haute qualité . L'aluminium offre de nombreux avantages : résistance, faible poids et longévité. Les atouts principaux pour un hard top haut de gamme. Alu Cab a lancé pour 2016, la troisième génération de son hardtop aluminium. Ce dernier a été fondamentalement restructuré et amélioré sur de nombreux points. Les charnières sont...

Informations Techniques :

non compatible avec les benne longue de 161cm

Référence : AC-C-D-NV05-E-BS

Prix : **3 190,00 € TTC/PIECE**



HARDTOP ALU CAB EXPLORER 3 POUR NISSAN NAVARA D40 2005-2015 DOUBLE CABINE - ALUMINIUM STRIE NOIR

ATTENTION MERCI DE PRECISER LA LONGUEUR DE LA BENNE LORS DE LA COMMANDE Alu-Cab est la référence en matière de Hard Top en aluminium, reconnu pour sa résistance et haute qualité . L'aluminium offre de nombreux avantages : résistance, faible poids et longévité. Les atouts principaux pour un hard top haut de gamme. Alu Cab a lancé pour 2016, la troisième génération de son hardtop aluminium. Ce dernier a été fondamentalement restructuré et amélioré sur de nombreux points. Les charnières sont...

Informations Techniques :

non compatible avec les benne longue de 161cm

EQUIPEMENTS POUR NISSAN NAVARA D40 DCI 2005-2015

Référence : AC-C-D-NV05-E-BT
Prix : 3 190,00 € TTC/PIECE

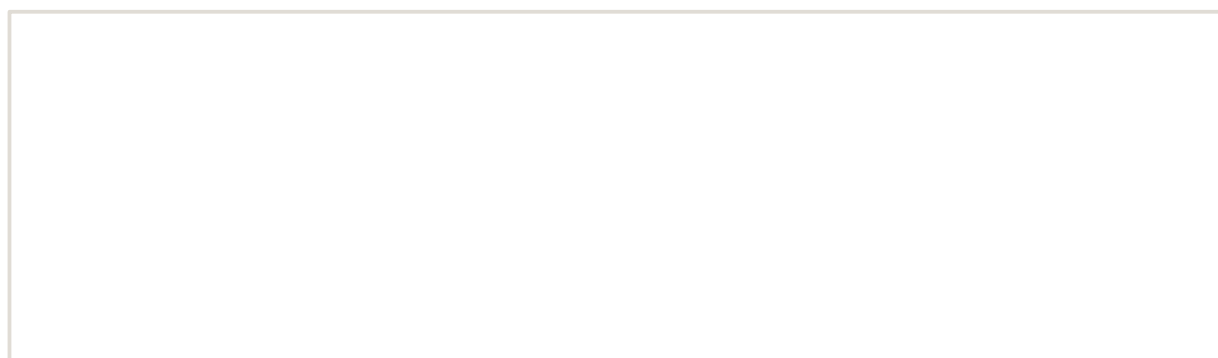

EQUIPEMENTS POUR NISSAN NAVARA D40 DCI 2005-2015



HARDTOP ALU CAB EXPLORER 3 POUR NISSAN NAVARA D40 DE 2005 A 2015 EXTRA CABINE - ALUMINIUM LISSE NOIR

Alu-Cab est la référence en matière de Hard Top en aluminium, reconnu pour sa résistance et haute qualité . L'aluminium offre de nombreux avantages : résistance, faible poids et longévité. Les atouts principaux pour un hard top haut de gamme. Alu Cab a lancé pour 2016, la troisième génération de son hardtop aluminium. Ce dernier a été fondamentalement restructuré et amélioré sur de nombreux points. Les charnières sont continues et intégrées sur toute la longueur des différentes...

Informations Techniques :

non compatible avec les benne longue de 161cm

Référence : AC-C-X-NV05-E-BS

Prix : **3 690,00 € TTC/PIECE**



HARDTOP ALU CAB EXPLORER 3 POUR NISSAN NAVARA D40 DE 2005 A 2015 EXTRA CABINE - ALUMINIUM STRIE NOIR

Alu-Cab est la référence en matière de Hard Top en aluminium, reconnu pour sa résistance et haute qualité . L'aluminium offre de nombreux avantages : résistance, faible poids et longévité. Les atouts principaux pour un hard top haut de gamme. Alu Cab a lancé pour 2016, la troisième génération de son hardtop aluminium. Ce dernier a été fondamentalement restructuré et amélioré sur de nombreux points. Les charnières sont continues et intégrées sur toute la longueur des différentes...

Informations Techniques :

non compatible avec les benne longue de 161cm

Référence : AC-C-X-NV05-E-BT

Prix : **3 690,00 € TTC/PIECE**

MARCHEPIED



MARCHE PIEDS ALUMINIUM POUR NISSAN NAVARA D40 DOUBLE CABINE

Informations Techniques :

Pour NISSAN Navara D40 Double cabine.

Référence : PU51127/I

Prix : **566,00 € TTC/PAIRE**

EQUIPEMENTS POUR NISSAN NAVARA D40 DCI 2005-2015**MARCHE PIEDS INOX POUR NISSAN NAVARA D40
DOUBLE CABINE****Informations Techniques :**

Pour NISSAN Navara D40 Double cabine.

Référence : P1671X

Prix : **692,00 € TTC/PAIRE**

MULTI RACK SYSTEM / PRO BED RACK POUR PICK-UP**KIT COMPLET MULTI RACK SYSTEM****MULTI RACK SYSTEM BAS TECHNIC OFFROAD
POUR PICK UP DOUBLE CABINE AVEC 2 BARRES
DE TOIT RHINO RACK HEAVY DUTY NOIRE 1500
MM**

Les véhicules pick-up sont plus que jamais incontournable dans le monde du 4x4 mais également un outil de travail très pratique au quotidien. Ces véhicules étant souvent dédiés à un usage mixte lorsque l'on souhaite installer des accessoires ou une tente de toit sur la benne cela implique l'installation d'un hard-top ou couvre benne ce qui peut limiter l'usage de la benne. Si vous souhaitez conduire votre véhicule ouvert à l'arrière, c'est-à-dire sans hard top ni couvre benne et tout de...

Informations Techniques :

le kit comprend : le système Multi-rack system 2 barres de toit Rhino Rack Heavy Duty noire 1500 mm 2 jeux d'adaptateurs de fixation pour les barres de toit charge dynamique : 100 kg ; statique 250 kg

Référence : 55-040-XHD01

Prix : **750,00 € TTC/KIT**

**MULTI RACK SYSTEM BAS TECHNIC OFFROAD
POUR PICK UP DOUBLE CABINE AVEC 2 BARRES
DE TOIT RHINO RACK VORTEX NOIRE 1500 MM**

Les véhicules pick-up sont plus que jamais incontournable dans le monde du 4x4 mais également un outil de travail très pratique au quotidien. Ces véhicules étant souvent dédiés à un usage mixte lorsque l'on souhaite installer des accessoires ou une tente de toit sur la benne cela implique l'installation d'un hard-top ou couvre benne ce qui peut limiter l'usage de la benne. Si vous souhaitez conduire votre véhicule ouvert à l'arrière, c'est-à-dire sans hard top ni couvre benne et tout de...

Informations Techniques :

le kit comprend : le système Multi-rack system 2 barres de toit Rhino Rack Vortex noire 1500 mm 2 jeux d'adaptateurs de fixation pour les barres de toit charge dynamique : 100 kg ; statique 250 kg

Référence : 55-040-XVA01

Prix : **734,00 € TTC/KIT**

**MULTI RACK SYSTEM BAS TECHNIC OFFROAD
POUR PICK UP EXTRA CABINE AVEC 2 BARRES
DE TOIT RHINO RACK HEAVY DUTY NOIRE 1500
MM**

Les véhicules pick-up sont plus que jamais incontournable dans le monde du 4x4 mais également un outil de travail très pratique au quotidien. Ces véhicules étant souvent dédiés à un usage mixte lorsque l'on souhaite installer des accessoires ou une tente de toit sur la benne cela implique l'installation d'un hard-top ou couvre benne ce qui peut limiter l'usage de la benne. Si vous souhaitez conduire votre véhicule ouvert à l'arrière, c'est-à-dire sans hard top ni couvre benne et tout de...

Informations Techniques :

le kit comprend : le système Multi-rack system 2 barres de toit Rhino Rack Heavy Duty noire 1500 mm 2 jeux d'adaptateurs de fixation pour les barres de toit charge dynamique : 100 kg ; statique 250 kg

Référence : 55-030-XHD01

Prix : **782,00 € TTC/KIT**



MULTI RACK SYSTEM BAS TECHNIC OFFROAD POUR PICK UP EXTRA CABINE AVEC 2 BARRES DE TOIT RHINO RACK VORTEX NOIRE 1500 MM

Les véhicules pick-up sont plus que jamais incontournable dans le monde du 4x4 mais également un outil de travail très pratique au quotidien. Ces véhicules étant souvent dédiés à un usage mixte lorsque l'on souhaite installer des accessoires ou une tente de toit sur la benne cela implique l'installation d'un hard-top ou couvre benne ce qui peut limiter l'usage de la benne. Si vous souhaitez conduire votre véhicule ouvert à l'arrière, c'est-à-dire sans hard top ni couvre benne et tout de...

Informations Techniques :

le kit comprend : le système Multi-rack system 2 barres de toit Rhino Rack Vortex noire 1500 mm 2 jeux d'adaptateurs de fixation pour les barres de toit charge dynamique : 100 kg ; statique 250 kg

Référence : 55-030-XVA01

Prix : **767,00 € TTC/KIT**



MULTI RACK SYSTEM HAUT TECHNIC OFFROAD POUR PICK UP DOUBLE CABINE AVEC 2 BARRES DE TOIT RHINO RACK HEAVY DUTY NOIRE 1375 MM

Les véhicules pick-up sont plus que jamais incontournable dans le monde du 4x4 mais également un outil de travail très pratique au quotidien. Ces véhicules étant souvent dédiés à un usage mixte lorsque l'on souhaite installer des accessoires ou une tente de toit sur la benne cela implique l'installation d'un hard-top ou couvre benne ce qui peut limiter l'usage de la benne. Si vous souhaitez conduire votre véhicule ouvert à l'arrière, c'est-à-dire sans hard top ni couvre benne...

Informations Techniques :

le kit comprend : le système Multi-rack system (réglable en hauteur) 2 barres de toit Rhino Rack Heavy Duty noire 1375 mm 2 jeux d'adaptateurs de fixation pour les barres de toit charge dynamique : 100 kg ; statique 250 kg

Référence : 55-020-XHD01

Prix : **1 135,00 € TTC/KIT**

EQUIPEMENTS POUR NISSAN NAVARA D40 DCI 2005-2015



MULTI RACK SYSTEM HAUT TECHNIC OFFROAD POUR PICK UP DOUBLE CABINE AVEC 2 BARRES DE TOIT RHINO RACK VORTEX NOIRE 1375 MM

Les véhicules pick-up sont plus que jamais incontournable dans le monde du 4x4 mais également un outil de travail très pratique au quotidien. Ces véhicules étant souvent dédiés à un usage mixte lorsque l'on souhaite installer des accessoires ou une tente de toit sur la benne cela implique l'installation d'un hard-top ou couvre benne ce qui peut limiter l'usage de la benne. Si vous souhaitez conduire votre véhicule ouvert à l'arrière, c'est-à-dire sans hard top ni couvre...

Informations Techniques :

le kit comprend : le système Multi-rack system (réglable en hauteur) 2 barres de toit Rhino Rack Vortex noire 1375 mm 2 jeux d'adaptateurs de fixation pour les barres de toit charge dynamique : 100 kg ; statique 250 kg

Référence : 55-020-XVA01

Prix : 1 092,00 € TTC/KIT



MULTI RACK SYSTEM HAUT TECHNIC OFFROAD POUR PICK UP DOUBLE CABINE AVEC GALERIE DE TOIT RHINO RACK PIONEER NG 1528 X 1376 MM

Les véhicules pick-up sont plus que jamais incontournable dans le monde du 4x4 mais également un outil de travail très pratique au quotidien. Ces véhicules étant souvent dédiés à un usage mixte lorsque l'on souhaite installer des accessoires ou une tente de toit sur la benne cela implique l'installation d'un hard-top ou couvre benne ce qui peut limiter l'usage de la benne. Si vous souhaitez conduire votre véhicule ouvert à l'arrière, c'est-à-dire sans hard top ni couvre benne et...

Informations Techniques :

le kit comprend : le système Multi-rack system (réglable en hauteur) une galerie Rhino Rack Pioneer NG 1528 X 1376 MM 2 jeux d'adaptateurs de fixation pour la galerie charge dynamique : 100 kg ; statique 250 kg

Référence : 55-020-PNG01

Prix : 1 910,00 € TTC/KIT



MULTI RACK SYSTEM HAUT TECHNIC OFFROAD POUR PICK UP EXTRA CABINE AVEC 3 BARRES DE TOIT RHINO RACK HEAVY DUTY NOIRE 1375 MM

Les véhicules pick-up sont plus que jamais incontournable dans le monde du 4x4 mais également un outil de travail très pratique au quotidien. Ces véhicules étant souvent dédiés à un usage mixte lorsque l'on souhaite installer des accessoires ou une tente de toit sur la benne cela implique l'installation d'un hard-top ou couvre benne ce qui peut limiter l'usage de la benne. Si vous souhaitez conduire votre véhicule ouvert à l'arrière, c'est-à-dire sans hard top ni couvre benne et...

Informations Techniques :

le kit comprend : le système Multi-rack system (réglable en hauteur) 3 barres de toit Rhino Rack Heavy Duty noire 1375 mm 3 jeux d'adaptateurs de fixation pour les barres de toit charge dynamique : 100 kg ; statique 250 kg

Référence : 55-010-XHD01

Prix : 1 418,00 € TTC/KIT



MULTI RACK SYSTEM HAUT TECHNIC OFFROAD POUR PICK UP EXTRA CABINE AVEC 3 BARRES DE TOIT RHINO RACK VORTEX NOIRE 1375 MM

Les véhicules pick-up sont plus que jamais incontournable dans le monde du 4x4 mais également un outil de travail très pratique au quotidien. Ces véhicules étant souvent dédiés à un usage mixte lorsque l'on souhaite installer des accessoires ou une tente de toit sur la benne cela implique l'installation d'un hard-top ou couvre benne ce qui peut limiter l'usage de la benne. Si vous souhaitez conduire votre véhicule ouvert à l'arrière, c'est-à-dire sans hard top ni couvre benne...

Informations Techniques :

le kit comprend : le système Multi-rack system (réglable en hauteur) 3 barres de toit Rhino Rack Vortex noire 1375 mm 3 jeux d'adaptateurs de fixation pour les barres de toit charge dynamique : 100 kg ; statique 250 kg

Référence : 55-010-XVA01

Prix : 1 395,00 € TTC/KIT

EQUIPEMENTS POUR NISSAN NAVARA D40 DCI 2005-2015



MULTI RACK SYSTEM HAUT TECHNIC OFFROAD POUR PICK UP EXTRA CABINE AVEC GALERIE DE TOIT RHINO RACK PIONEER NG 1828 X 1426 MM

Les véhicules pick-up sont plus que jamais incontournable dans le monde du 4x4 mais également un outil de travail très pratique au quotidien. Ces véhicules étant souvent dédiés à un usage mixte lorsque l'on souhaite installer des accessoires ou une tente de toit sur la benne cela implique l'installation d'un hard-top ou couvre benne ce qui peut limiter l'usage de la benne. Si vous souhaitez conduire votre véhicule ouvert à l'arrière, c'est-à-dire sans hard top ni couvre benne et tout de...

Informations Techniques :

le kit comprend : le système Multi-rack system (réglable en hauteur)
une galerie Rhino Rack Pioneer NG 1828 X 1426 MM 3 jeux
d'adaptateurs de fixation pour la galerie charge dynamique : 100 kg ;
statique 250 kg

Référence : 55-010-PNG01

Prix : 2 366,00 € TTC/KIT

MULTI RACK SYSTEM SEUL



MULTI RACK SYSTEM BAS TECHNIC OFFROAD POUR PICK UP DOUBLE CABINE

Les véhicules pick-up sont plus que jamais incontournable dans le monde du 4x4 mais également un outil de travail très pratique au quotidien. Ces véhicules étant souvent dédiés à un usage mixte lorsque l'on souhaite installer des accessoires ou une tente de toit sur la benne cela implique l'installation d'un hard-top ou couvre benne ce qui peut limiter l'usage de la benne. Si vous souhaitez conduire votre véhicule ouvert à l'arrière, c'est-à-dire sans hard top ni couvre benne et tout de...

Référence : 55-040

Prix : 501,00 € TTC/KIT



MULTI RACK SYSTEM BAS TECHNIC OFFROAD POUR PICK UP EXTRA CABINE

Les véhicules pick-up sont plus que jamais incontournable dans le monde du 4x4 mais également un outil de travail très pratique au quotidien. Ces véhicules étant souvent dédiés à un usage mixte lorsque l'on souhaite installer des accessoires ou une tente de toit sur la benne cela implique l'installation d'un hard-top ou couvre benne ce qui peut limiter l'usage de la benne. Si vous souhaitez conduire votre véhicule ouvert à l'arrière, c'est-à-dire sans hard top ni couvre benne et tout de même...

Référence : 55-030

Prix : 557,00 € TTC/KIT

EQUIPEMENTS POUR NISSAN NAVARA D40 DCI 2005-2015



MULTI RACK SYSTEM HAUT TECHNIC OFFROAD POUR PICK UP DOUBLE CABINE

Les véhicules pick-up sont plus que jamais incontournable dans le monde du 4x4 mais également un outil de travail très pratique au quotidien. Ces véhicules étant souvent dédiés à un usage mixte lorsque l'on souhaite installer des accessoires ou une tente de toit sur la benne cela implique l'installation d'un hard-top ou couvre benne ce qui peut limiter l'usage de la benne. Si vous souhaitez conduire votre véhicule ouvert à l'arrière, c'est-à-dire sans hard top ni couvre benne et tout de...

Référence : 55-020
Prix : 897,00 € TTC/KIT



MULTI RACK SYSTEM HAUT TECHNIC OFFROAD POUR PICK UP EXTRA CABINE

Les véhicules pick-up sont plus que jamais incontournable dans le monde du 4x4 mais également un outil de travail très pratique au quotidien. Ces véhicules étant souvent dédiés à un usage mixte lorsque l'on souhaite installer des accessoires ou une tente de toit sur la benne cela implique l'installation d'un hard-top ou couvre benne ce qui peut limiter l'usage de la benne. Si vous souhaitez conduire votre véhicule ouvert à l'arrière, c'est-à-dire sans hard top ni couvre benne et tout de même...

Référence : 55-010
Prix : 1 103,00 € TTC/KIT

PLATEAU COULISSANT BENNE



DEMI PLATEAU COULISSANT CARGOGLIDE DECKED POUR PICKUP DOUBLE CABINE 1415 x 615mm OUVERTURE 75%

Le Cargoglide 2e génération est là! Pensé pour être plus ergonomique et avec un meilleur accès au chargement que la version précédente, le Cargoglide Decked est aussi plus léger de 20% grâce notamment à une fonte notable de la hauteur du plateau. Ainsi vous gagnerez en volume utile tout en économisant du carburant et, bien sûr, sans perte de capacité de charge. Facile à installer car livré déjà préassemblé, le cargo glide est conçu en contreplaqué de 1.9cm de type marin revêtu d'une couche...

Informations Techniques :

Longueur x largeur : 1415 x 615 MM

Référence : DCG600-5624
Prix : 1 490,00 € TTC/PIECE



**PLATEAU COULISSANT CARGOGLIDE DECKED
POUR PICK UP EXTRA CABINE 1720 X 1046 MM
OUVERTURE 100%**

Le Cargoglide 2e génération est là! Pensé pour être plus ergonomique et avec un meilleur accès au chargement que la version précédente, le Cargoglide Decked est aussi plus léger de 20% grâce notamment à une fonte notable de la hauteur du plateau. Ainsi vous gagnerez en volume utile tout en économisant du carburant et, bien sûr, sans perte de capacité de charge. Facile à installer car livré déjà préassemblé, le cargo glide est conçu en contreplaqué de 1.9cm de type marin revêtu d'une couche...

Informations Techniques :

Longueur totale : 1737 mm Largeur totale : 1046 mm Largeur de la zone utilisable : 960 mm Poids: 116 kg Charge utile: 454 kg extension d'ouverture : 100% de la longueur du cargoglide

Référence : DCG1000XL-6841

Prix : **3 650,00 € TTC/PIECE**



**PLATEAU COULISSANT CARGOGLIDE DECKED
POUR PICK UP EXTRA CABINE 1720 X 1046 MM
OUVERTURE 75%**

Le Cargoglide 3e génération est là! Pensé pour être plus ergonomique et avec un meilleur accès au chargement que la version précédente, le Cargoglide Decked est aussi plus léger de 20% grâce notamment à une fonte notable de la hauteur du plateau. Ainsi vous gagnerez en volume utile tout en économisant du carburant et, bien sûr, sans perte de capacité de charge. Facile à installer car livré déjà préassemblé, le cargo glide est conçu en contreplaqué de 1.9cm de type marin revêtu d'une couche...

Informations Techniques :

Longueur totale : 1720 mm Largeur totale : 1046 mm Largeur de la zone utilisable : 960 mm Poids: 59 kg Charge utile: 680 kg Extension d'ouverture : 75% de la longueur du cargoglide Note importante concernant la charge utile : lorsqu'un DCG1500 est installé sur un système de double plancher avec tiroir DECKED, la charge utile du plateau coulissant reste de 454 kg. Ce détail est clairement indiqué dans les instructions et sur un autocollant situé sur le support de montage du CargoGlide

Référence : DCG1500-6841

Prix : **2 390,00 € TTC/PIECE**

EQUIPEMENTS POUR NISSAN NAVARA D40 DCI 2005-2015



PLATEAU COULISSANT CARGOGLIDE DECKED POUR PICKUP DOUBLE CABINE 1415 x1046MM OUVERTURE 75%

Le Cargoglide 3e génération est là! Pensé pour être plus ergonomique et avec un meilleur accès au chargement que la version précédente, le Cargoglide Decked est aussi plus léger de 20% grâce notamment à une fonte notable de la hauteur du plateau. Ainsi vous gagnerez en volume utile tout en économisant du carburant et, bien sûr, sans perte de capacité de charge. Facile à installer car livré déjà préassemblé, le cargo glide est conçu en contreplaqué de 1.9cm de type marin revêtu d'une couche...

Informations Techniques :

Longueur x largeur : 1415 x 1046MM Charge utile 680kg

Référence : DCG1500-5641
Prix : 2 390,00 € TTC/PIECE



PLATEAU COULISSANT CARGOGLIDE DECKED POUR PICKUP DOUBLE CABINE 1433 x1046mm OUVERTURE 100%

Le Cargoglide 2e génération est là! Pensé pour être plus ergonomique et avec un meilleur accès au chargement que la version précédente, le Cargoglide Decked est aussi plus léger de 20% grâce notamment à une fonte notable de la hauteur du plateau. Ainsi vous gagnerez en volume utile tout en économisant du carburant et, bien sûr, sans perte de capacité de charge. Facile à installer car livré déjà préassemblé, le cargo glide est conçu en contreplaqué de 1.9cm de type marin revêtu d'une couche...

Informations Techniques :

Longueur x largeur : 1433 x 1046MM

Référence : DCG1000XL-5641
Prix : 3 650,00 € TTC/PIECE



PLATEAU COULISSANT LONGUEUR AJUSTABLE POUR BENNE DE PICKUP DOUBLE/EXTRA/SIMPLE CABINE CHARGE MAXI 600KG

plateau coulissant s'adaptant à tous les modèles de pick up simple / double ou extra cabine Caractéristiques : Chargement accessible sans monter dans la benne grâce au plateau coulissant Possède un rebord en acier avec points d'ancrage permettant de sécuriser le contenu Sol résistant Peut se bloquer dans plusieurs positions pour une utilisation optimale Livré dans une longueur de 1443mm (double cabine standard) et peut être déployé jusqu'à une longueur de 1843mm Couleur : noir ...

Référence : BEDSLIDE6
Prix : 1 690,00 € TTC/PIECE

EQUIPEMENTS POUR NISSAN NAVARA D40 DCI 2005-2015

ROLL BAR



ROLL BAR INOX DOUBLE TUBE Ø 76 MM POUR NISSAN NAVARA D40 DE 2005 A 2015

Roll bar inox double tube Ø 76mm Avec marquage "NAVARA" sur barre latérale Couleur: inox

Référence : **RLSSK2167IX**
Prix : **969,00 € TTC/PIECE**



ROLL BAR INOX DOUBLE TUBE Ø 76MM POUR NISSAN NAVARA DE 2005 A 2015

ROLL BAR INOX DOUBLE TUBE Ø 76MM Couleur : inox

Référence : **RLSS2167IX**
Prix : **895,00 € TTC/PIECE**



ROLL BAR INOX TRIPLE TUBE Ø 76MM POUR NISSAN NAVARA DE 2005 A 2015

Roll bar inox - Triple tube - Ø 76 MM Couleur: inox

Référence : **RLSS3167IX**
Prix : **1 334,00 € TTC/PIECE**



ROLL BAR INOX TRIPLE TUBES Ø 76MM POUR NISSAN NAVARA D40

Roll bar inox avec marquage «NAVARA» sur la barre latérale Triple tube - Ø 76 mm

Référence : **RLSSK3167IX**
Prix : **1 334,00 € TTC/PIECE**

EQUIPEMENTS POUR NISSAN NAVARA D40 DCI 2005-2015



ROLL BAR NOIR DOUBLE TUBE INOX Ø 76MM POUR NISSAN NAVARA D40

ROLL BAR INOX THERMOLAQUE NOIR pour Nissan Navara D40 2005+

Référence : RLL289

Prix : 895,00 € TTC/PIECE

TIROIRS & COFFRES DE RANGEMENT

COFFRES & CAISSES DE RANGEMENT



COFFRE / BOITE A OUTILS PICKUP ABS NOIR DOUBLE OUVERTURE MAXBOX 1580 X 650 H 466 MM

Le coffre rangement à double ouverture Maxbox est pratique, robuste et durable. Robuste grâce à sa fabrication en polyéthylène thermoformé et durable de par sa couche de protection renforçant son étanchéité. Ce coffre de benne est équipé d'un système de verrouillage à clé et de deux ouvertures latérales. Son installation nécessite un perçage sur les ridelles de la benne d'origine.

Informations Techniques :

Fermeture à clé Double ouverture papillon Traitement anti-UV
Dimensions extérieures : 1580 x 650 x 466 mm Volume : 263 L
Couleur: Noir se monte sur les véhicules suivants : Ford Ranger 2P/4Places - Super cab (de 2012 à 2015) Ford Ranger 4P/4Places - Double cab (de 2012 à 2015) Ford Ranger 4P/4Places - Double cab (de 2015 à 2019) Ford Ranger 2P/4Places - Super cab (de 2015 à 2019) Ford Ranger 2P/2Places - Simple cab...

Référence : BOX4

Prix : 854,00 € TTC/PIECE



COFFRE / BOITE A OUTILS PICKUP ABS NOIR MAXBOX 1320 X 505 H 475 MM

Le coffre rangement Maxbox est très robuste et durable. Robuste grâce à sa fabrication en polyéthylène thermoformé et durable de par sa couche de protection renforçant son étanchéité. Ce coffre de benne est équipé d'un système de verrouillage à clé et d'une grande ouverture frontale. Son installation nécessite un perçage sur les ridelles de la benne d'origine.

Informations Techniques :

Fermeture à clé Dimensions extérieures : 1320 x 505 x 475 mm Poids : 19 kg Couleur: Noir se monte sur les véhicules suivants : Ford Ranger 2P/4Places - Super cab (de 2012 à 2015) Ford Ranger 4P/4Places - Double cab (de 2012 à 2015) Ford Ranger 4P/4Places - Double cab (de 2015 à 2019) Ford Ranger 2P/4Places - Super cab (de 2015 à 2019) Ford Ranger 2P/2Places - Simple cab (de 2015 à 2019) Ford Ranger 4P/4Places - Double cab...

Référence : **BOX1**

Prix : **639,00 € TTC/PIECE**



COFFRE / BOITE A OUTILS PICKUP ABS NOIR MAXBOX 1400 X 540 H 540 MM

Le coffre rangement Maxbox est très robuste et durable. Robuste grâce à sa fabrication en polyéthylène thermoformé et durable de par sa couche de protection renforçant son étanchéité. Ce coffre de benne est équipé d'un système de verrouillage à clé et d'une grande ouverture frontale. Son installation nécessite un perçage sur les ridelles de la benne d'origine.

Informations Techniques :

Fermeture à clé Dimensions extérieures : 1400 x 540 x 540 mm Poids : 22 kg Couleur: Noir se monte sur les véhicules suivants : Ford Ranger 2P/4Places - Super cab (de 2012 à 2015) Ford Ranger 4P/4Places - Double cab (de 2012 à 2015) Ford Ranger 4P/4Places - Double cab (de 2015 à 2019) Ford Ranger 2P/4Places - Super cab (de 2015 à 2019) Ford Ranger 2P/2Places - Simple cab (de 2015 à 2019) Ford Ranger 4P/4Places - Double cab...

Référence : **BOX2**

Prix : **710,00 € TTC/PIECE**

EQUIPEMENTS POUR NISSAN NAVARA D40 DCI 2005-2015



COFFRE / BOITE A OUTILS PICKUP ABS NOIR MAXBOX COMPATIBLE ROLL BAR 1400 X 552 H 527 MM

Lecoffrederangement Maxbox est robusteet durable.
Robustegrâceàsafabrication enpolyéthylènethermoforméet Durable de
parsacouchede protectionrenforçantson étanchéité.
Cecoffredebenneestéquipéd'un systèmedeverrouillage à cléet d'une
grande ouverture frontale. Son installationnécessiteunperçagesur
lesridelles de la benne d'origine.

Informations Techniques :

Fermeture à clé Compatible roll bar Traitement anti-UV Dimensions
extérieures : 1400 x 552 x 527 mm Couleur: Noir se monte sur les
véhicules suivants : Ford Ranger 2P/4Places - Super cab (de 2012 à
2015) Ford Ranger 4P/4Places - Double cab (de 2012 à 2015) Ford
Ranger 4P/4Places - Double cab (de 2015 à 2019) Ford Ranger
2P/4Places - Super cab (de 2015 à 2019) Ford Ranger 2P/2Places -
Simple cab (de 2015 à...)

Référence : **BOX5**

Prix : **720,00 € TTC/PIECE**

KIT DE FINITION TIROIR



KIT DE FINITION AVANT POUR AMENAGEMENT TIROIR ARB POUR NISSAN NAVARA D40 DOUBLE CABINE MODELE EUROPE

KIT DE FINITION AVANT POUR AMENAGEMENT TIROIR ARB
POUR NISSAN NAVARA D40 DOUBLE CABINE MODELE EUROPE

Référence : **D40STXEXFK**

Prix : **234,00 € TTC/KIT**

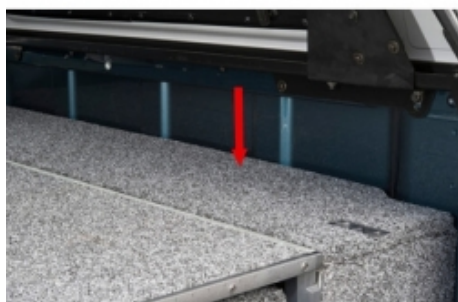

KIT DE FINITION POUR AMENAGEMENT TIROIR ARB POUR NISSAN NAVARA D40 DOUBLE CABINE MODELE EUROPE

KIT DE FINITION POUR AMENAGEMENT TIROIR ARB POUR
NISSAN NAVARA D40 DOUBLE CABINE MODELE EUROPE

Référence : **D40STXFK**

Prix : **228,00 € TTC/KIT**

TIROIRS DE RANGEMENT

EQUIPEMENTS POUR NISSAN NAVARA D40 DCI 2005-2015



AMENAGEMENT INTERIEUR DOUBLE TIROIR ARB POUR NISSAN NAVARA D40 DOUBLE CABINE DE 2005 A 2015

Ce système est basé autour de plusieurs points clés donnant un produit de haute qualité avec une fonctionnalité et une facilité d'utilisation maximale : verrouillage à clé, fermeture par poignée, coup de poing pour un maximum de sécurité moquette traitée contre les UV et à haute résistance contre l'abrasion renforts de plancher pour un maintien maximal des charges placées dans chaque tiroir raccord d'angle en aluminium pour une finition impeccable glissières en forme de "u" pour une...

Informations Techniques :

Dimensions extérieures (LxLxH): 505 x1355x310 mm Dimensions du tiroir (LxLxH): 435 x 1260x250 mm

Référence : **ARB1355/D40**
Prix : **3 232,00 € TTC/KIT**



SYSTEME TIROIR ETANCHE + PLATEAU DECKED POUR NISSAN NAVARA D40 DOUBLE CABINE DE 2005 A 2014

SYSTEME TIROIR ETANCHE + PLATEAU DECKED POUR NISSAN NAVARA D40 DOUBLE CABINE DE 2005 A 2014 Cette nouvelle version des produits DECKED conçue par nos ingénieurs aux États-Unis, vous offre plus de d'espace avec son unique et super tiroir (500 kg de charge utile sur le double plancher et 180 kg sur le super tiroir) OPTIMISER votre pick-up et VUL avec les systèmes DECKED, c'est simple avec DECKED! Le système de tiroirs coulissants se fixe sur le plateau de votre véhicule, juste au-dessus...

Informations Techniques :

longueur de la benne : 1578 mm longueur du système Decked : 1430 mm poids du système Decked installé : 93 kg se monte sur : NISSAN NAVARA D40 DOUBLE CABINE DE 2005 A 2014

Référence : **YN3**
Prix : **2 180,00 € TTC/PIECE**

EQUIPEMENTS POUR NISSAN NAVARA D40 DCI 2005-2015



TIROIR COULISSANT ARB CUISINE PICKUP DOUBLE CABINE 1355MM

Le tiroir cuisine ARB RDK1355 est une cuisine coulissante complète intégrée dans un cadre de tiroir modulaire. Il ne s'agit pas uniquement d'un tiroir, mais d'une cuisine entièrement équipée comprenant : Un plan de travail en acier inoxydable de 1 250 mm de longueur. Une plaque de cuisson à trois brûleurs de la marque Thetford. Un évier en silicone pliable de 12 litres avec bouchon. Un tiroir à ustensiles intégré. Cette cuisine coulissante est conçue pour...

Informations Techniques :

Caractéristiques: Convient pour tous les tiroirs RD / RFH / RF et RDRF 1355. S'intègre comme le ferait un tiroir normal S'adapte aux kits de finition latéral spécifiques au véhicule Alliage d'ingénierie extrudé sur des glissières d'extension, sans besoin de pied de support configuration rapide de 15 secondes Fonctions de verrouillage / verrouillage similaires aux tiroirs ARB Dessus de table de cuisine en acier inoxydable largeur 485 mm x longueur 1250 mm Poêle Thetford - Poêle MK3 à 3...

Référence : RDK1355

Prix : **3 837,36 € TTC/KIT**



TIROIR DE RANGEMENT SIMPLE ARB 1355 X 500 X 190 MM AVEC PLATEAU COULISSANT

TIROIR DE RANGEMENT SIMPLE ARB 1355 X 505 X 140 MM AVEC PLATEAU COULISSANT Il s'agit de tiroir mi-hauteur. Ce système est basé autour de plusieurs points clés donnant un produit de haute qualité avec une fonctionnalité et une facilité d'utilisation maximale : verrouillage à clé, fermeture par poignée, coup de poing pour un maximum de sécurité moquette traitée contre les UV et à haute résistance contre l'abrasion renforts de plancher pour un maintien maximal des charges placées dans...

Référence : RFH1355

Prix : **1 190,00 € TTC/PIECE**



TIROIR DE RANGEMENT SIMPLE ARB 1355 X 505 X 140 MM AVEC PLATEAU COULISSANT

TIROIR DE RANGEMENT SIMPLE ARB 1355 X 505 X 140 MM AVEC PLATEAU COULISSANT Ce système est basé autour de plusieurs points clés donnant un produit de haute qualité avec une fonctionnalité et une facilité d'utilisation maximale : verrouillage à clé, fermeture par poignée, coup de poing pour un maximum de sécurité moquette traitée contre les UV et à haute résistance contre l'abrasion renforts de plancher pour un maintien maximal des charges placées dans chaque tiroir raccord d'angle en...

Référence : RF1355

Prix : **1 010,00 € TTC/PIECE**

BIVOUAC & AUTONOMIE

CELLULES & ACCESSOIRES

CELLULES AMOVIBLES



CELLULE AMOVIBLE ULTRA COMPACT 2 PERSONNES ALU CAB CAMPER KHAYA MODELE CONFORT VERSION NOIRE POUR PICKUP DOUBLE ET EXTRA CABINE

CELLULE ULTRA COMPACT 2 PERSONNES ALU CAB CAMPER KHAYA- NOIRE Le Khaya Camper est une nouvelle cellule démontable, conçue pour s'adapter au benne de la plus part des pickup. La cabine Khaya possède déjà un équipement de base important dont un auvent avec ouverture à 270° autoporté fournit avec la gouttière. A l'exterieur sous la capucine, vous avez un rangement avec une table alu. Elle peut être livrée avec d'autres équipements et options. Elle comporte de nombreux espaces de stockages. Le...

Informations Techniques :

DIMENSIONS: Longueur (seule): 2800mm Hauteur (toit fermé): 1450mm Largeur (seule): 1850mm Hauteur (seulet, toit ouvert): 3100mm Poids à vide : 535kg Poids prêt à partir : environ 700Kg

Référence : AC-KH-COMFORT-B

Prix : **29 900,00 € TTC/PIECE**



CELLULE AMOVIBLE ULTRA COMPACT 4 PERSONNES ALU CAB CAMPER KHAYA MODELE FAMILY VERSION NOIRE POUR PICKUP DOUBLE ET EXTRA CABINE

CELLULE ULTRA COMPACT 4 PERSONNES ALU CAB CAMPER KHAYA Le Khaya Camper est une nouvelle cellule démontable, conçue pour s'adapter au benne de la plus part des pickup. La cabine Khaya possède déjà un équipement de base important dont un auvent autoporté 270° fournit avec la gouttière. A l'exterieur sous la capucine, vous avez un rangement avec une table alu. Elle peut être livrée avec d'autres équipements et options. Elle comporte de nombreux espaces de stockages. Le fond de la cabine est...

Informations Techniques :

DIMENSIONS: Longueur (seule): 2800mm Hauteur (toit fermé): 1450mm Largeur (seule): 1850mm Hauteur (seulet, toit ouvert): 3100mm Poids à vide : 535kg Poids prêt à partir : environ 700Kg

Référence : AC-KH-FAMILY-B

Prix : **28 900,00 € TTC/PIECE**

CUISINE ET PETITS ACCESSOIRES CAMPING

EQUIPEMENTS POUR NISSAN NAVARA D40 DCI 2005-2015**TIROIR COULISSANT ARB CUISINE PICKUP
DOUBLE CABINE 1355MM**

Le tiroir cuisine ARB RDK1355 est une cuisine coulissante complète intégrée dans un cadre de tiroir modulaire. Il ne s'agit pas uniquement d'un tiroir, mais d'une cuisine entièrement équipée comprenant : Un plan de travail en acier inoxydable de 1 250 mm de longueur. Une plaque de cuisson à trois brûleurs de la marque Thetford. Un évier en silicone pliable de 12 litres avec bouchon. Un tiroir à ustensiles intégré. Cette cuisine coulissante est conçue pour...

Informations Techniques :

Caractéristiques: Convient pour tous les tiroirs RD / RFH / RF et RDRF 1355. S'intègre comme le ferait un tiroir normal S'adapte aux kits de finition latéral spécifiques au véhicule Alliage d'ingénierie extrudé sur des glissières d'extension, sans besoin de pied de support configuration rapide de 15 secondes Fonctions de verrouillage / verrouillage similaires aux tiroirs ARB Dessus de table de cuisine en acier inoxydable largeur 485 mm x longueur 1250 mm Poêle Thetford - Poêle MK3 à 3...

Référence : RDK1355**Prix : 3 837,36 € TTC/KIT**

JANTES & PNEUS

ACCESSOIRES JANTES ET PNEUS

ECROUS

**ECROU BLACK 12X1.25**

Écrou 19mm cône 60°

Référence : E121.25BK**Prix : 2,40 € TTC/PIECE**

EQUIPEMENTS POUR NISSAN NAVARA D40 DCI 2005-2015



ECROU CHROME 12X1.25

L'écrou chromé donnera du look à votre 4x4. Écrou 19mm cône 60°

Référence : E121.25
Prix : 2,40 € TTC/PIECE



ECROUS ANTIVOL 12 X 1.25 (jeu de 5 pièces + clés)

Modèles coniques 60°, compatible avec tous nos modèles de jantes acier et aluminium. Ces écrous ne conviennent pas pour les jantes aluminium d'origine

Référence : A5121.25
Prix : 22,80 € TTC/JEU

CHAINES À NEIGE



CHAINE A NEIGE CMD 460

*Câble intérieur flexible. Système de tension auto-bloquant Double ressort latéral pour une parfaite adaptation. Grande sécurité * Montage rapide et simple sans déplacement du véhicule * Maillon carré de 16mm en acier cimenté et galvanisé hautement résistant. voir les dimensions des chaînes à neige -- cliquer ici

Informations Techniques :

*Câble intérieur flexible. Système de tension auto-bloquant Double ressort latéral pour une parfaite adaptation. Grande sécurité * Montage rapide et simple sans déplacement du véhicule * Maillon carré de 16mm en acier cimenté et galvanisé hautement résistant. voir les dimensions des chaînes à neige -- cliquer ici

Référence : CHAINE460
Prix : 149,00 € TTC/PAIRE

ELARGISSEURS DE VOIES

EQUIPEMENTS POUR NISSAN NAVARA D40 DCI 2005-2015



KIT DE 4 ELARGISSEURS DE VOIE ADAPTATEUR D'ENTRAXE ALUMINIUM HOFMANN POUR NISSAN PATHFINDER / NAVARA D40 6X114.3 > 6X139,7

Kit de 4 élargisseurs de voie +30mm par roue, homologué TUV, livré complet prêt à poser. Permet de monter des jantes en entraxe 6x139,7 (sans epaulement de centrage) sur votre véhicule en entraxe 6x114,3 centrage 66.1 et d'avoir un plus grand choix de jantes (permet notamment de monter du 16") Elargisseurs de voie Hofmann homologués TUV. - Elargissement de la voie de 60mm soit 30mm par roue. - meilleure stabilité directionnelle - meilleure stabilité en virage - meilleure stabilité en dévers -...

Référence : HSPA006DN

Prix : 348,00 € TTC/KIT



KIT DE 4 ELARGISSEURS DE VOIE ALUMINIUM HOFMANN POUR NISSAN NAVARA D40 ,NP300 / PATHFINDER R51

Caractéristiques : Fabrication allemande Alliage spécifique
Homologation TÜV Stabilité directionnelle accrue Axe de centrage
Largeur 30 mm Caractéristiques techniques : LARGEUR (mm): 30
Marque: NISSAN Modele: NAVARA D40 (>08/2005), NP300 (>2016) ,
PATHFINDER R51 (>03/2006) PCD: 6 x 114.3 vendu en kit de 4

Référence : HSPVA06DN

Prix : 338,00 € TTC/KIT

JANTES ALUMINIUM



JANTE ALUMINIUM AMERICAN RACING AR969 ANSEN OFF ROAD MACHINED

Jante AR969 Ansen Off Road- machined Le spécialiste américain de la jante depuis 1956. Ce modèle AR969 est en finition machined et ring noir. Livrée avec cache-moyeu sans visserie Largeur Diamètre Nb de trous Entraxe Déport Center bore 8.5 17 6 114.3 25 72.6

Références :

AR96978564525 - JANTE ALUMINIUM AMERICAN RACING AR969 ANSEN OFF ROAD MACHINED 8.5 X 17 ENTRAXE 6 X 114.3 DEPORT 25

Prix : 324,00 € TTC/PIECE



JANTE ALUMINIUM AMERICAN RACING AR969 ANSEN OFF ROAD SATIN BLACK

Jante AR969 Ansen Off Road-Satin Black Le spécialiste américain de la jante depuis 1956. Ce modèle AR969 est en finition satin black et ring noir. Livrée avec cache-moyeu sans visserie Largeur Diamètre Nb de trous Entraxe Déport Center bore 8.5 17 6 114.3 25 72.6

Références :

AR96978564725 - JANTE ALUMINIUM AMERICAN RACING AR969 ANSEN OFF ROAD SATIN BLACK 8.5 X 17 ENTRAXE 6 X 114.3 DEPORT 25
Prix : 324,00 € TTC/PIECE

JANTES ALUMINIUM RENFORCÉES / RAID



JANTE ALUMINIUM DOUBLE BEADLOCK HUTCHINSON 8.5 x 17 6X139.7 TOYOTA GRIS ANTRACITE MAT

Ayant fait leurs preuves durant de nombreuses années dans le domaine militaire, les amateurs d'off road peuvent désormais profiter de la technologie Beadlock offerte par les jantes HUTCHINSON ! Vous en avez rêvé, HUTCHINSON l'a fait. Une jante robuste qui vous permet de dégonfler à souhait sans risque de déjanter, c'est possible ! Qu'est-ce qu'une jante BEADLOCK ? A L'origine c'est une jante standard en acier ou en aluminium qui est décollée sur sa partie extérieur (simple beadlock) ou...

Informations Techniques :

*Caractéristiques : - Entraxe : 6 x 139.7- Taille de la jante : 8.5 x 17"-
Modèle de boulon : 139.7 mm BCD- Alésage : 106.2 mm-
Centerboard : 114.3 mm- Charge : 1 200kg- Poids sans beadlock :
18.2 kg- Déport (ET) : -10 mm- Jante en alliage- Jante avec beadlock*

Référence : WA-0567

Prix : 1 800,00 € TTC/PIECE

**JANTE ALUMINIUM MANANO BLACK**

JANTE ALUMINIUM SPECIAL CHARGES LOURDES finition : black moulée sous pression spécialement conçue pour les raids avec indice de charge jusqu'à 1400kg alliage spécifique (Al Si 7% Mg Sr) traitement thermique Insert acier anti-desserrement Livrée sans visserie Largeur Diamètre Nb de trous Entraxe Déport Center bore 8 17 6 114.3 30 66.1 se monte sur le véhicule avec de possibles modifications de carrosserie (nous consulter pour confirmer la...

Références :

MAN55BK - JANTE ALUMINIUM MANANO BLACK 8 X 17 ENTRAXE 6 X 114.3 DEPORT 30
Prix : 362,00 € TTC/PIECE

**JANTE ALUMINIUM MANANO BLACK 8.5 X 18
ENTRAXE 6 X 114.3 DEPORT 30**

JANTE ALUMINIUM SPECIAL CHARGES LOURDES finition : black moulée sous pression spécialement conçue pour les raids avec indice de charge jusqu'à 1400kg alliage spécifique (Al Si 7% Mg Sr) traitement thermique Insert acier anti-desserrement Livrée sans visserie Largeur Diamètre Nb de trous Entraxe Déport Center bore 8.5 18 6 114.3 30 66.1 se monte sur le véhicule avec de possibles modifications de carrosserie (nous consulter pour confirmer la...

Référence : MAN85BK
Prix : 444,00 € TTC/PIECE

**JANTE ALUMINIUM MANANO SILVER**

JANTE ALUMINIUM SPECIAL CHARGES LOURDES finition : silver moulée sous pression spécialement conçue pour les raids avec indice de charge jusqu'à 1400kg alliage spécifique (Al Si 7% Mg Sr) traitement thermique Insert acier anti-desserrement Livrée sans visserie Largeur Diamètre Nb de trous Entraxe Déport Center bore 8 17 6 114.3 30 66.1 se monte sur le véhicule avec de possibles modifications de carrosserie (nous consulter pour confirmer la...

Références :

MAN55SI - JANTE ALUMINIUM MANANO SILVER 8 X 17 ENTRAXE 6 X 114.3 DEPORT 30
Prix : 362,00 € TTC/PIECE

EQUIPEMENTS POUR NISSAN NAVARA D40 DCI 2005-2015



JANTE ALUMINIUM RACER GRISE

Le modèle RACER est une jante en aluminium coulé, spécialement conçue pour les raids avec indice de charge de 1300kg. finition : grise
JANTE RENFORCÉE : moulée sous pression alliage spécifique (Al Si 7% Mg Sr) traitement thermique insert acier anti-desserrement Jante aluminium livrée sans visserie. Largeur Diamètre Nb de trous Entraxe Déport Center bore 8 17 6 114.3 30 66.1 se monte sur le véhicule avec de possibles modifications de...

Références :

RAC55SI - JANTE ALUMINIUM RACER GRISE 8 X 17 ENTRAXE 6 X 114.3 DEPOT 30
 Prix : 349,00 € TTC/PIECE



JANTE ALUMINIUM RENFORCE RAID EVO CORSE DAKAR ZERO 7x16" ET 25 BLANCHE POUR NISSAN NAVARA ET PATHFINDEER

La jante Dakar Zéro, issue de la Dakar Corse, spécialement développée pour la compétition, est la version dédiée aux véhicules tout terrain. Les rayons internes du bord de la jante ont un profil qui rentre vers le centre, ce qui permet d'avoir un déport négatif protégeant les pièces mécaniques des gravillons et du sable et conçu pour laisser suffisamment d'espace pour les gros freins. Structure très résistante en alliage léger AS7, avec traitement thermique T6 conformément aux réglementations...

Informations Techniques :

charge maximum : 1400kg Compatible avec : Nissan Navara Type D40 (2005 - 2012) Nissan Navara Type D40 (2012 - 2016) Nissan Navara Type NP300 (2016 - -) Attention 16 pouces / selon type de freinage installer la jante ne monte pas Nissan Pathfinder Type R51 (2005 - 2007) Taille : 7X16" Déport : ET 25 Entraxe : 6x114.3 Alésage : 66.1mm Couleur : blanc

Référence : SE1460050011

Prix : 345,00 € TTC/PIECE



JANTE ALUMINIUM RENFORCE RAID EVO CORSE DAKAR ZERO 7x16" ET 25 BRONZE BRILLANT POUR NISSAN NAVARA ET PATHFINDER

La jante Dakar Zéro, issue de la Dakar Corse, spécialement développée pour la compétition, est la version dédiée aux véhicules tout terrain. Les rayons internes du bord de la jante ont un profil qui rentre vers le centre, ce qui permet d'avoir un déport négatif protégeant les pièces mécaniques des gravillons et du sable et conçu pour laisser suffisamment d'espace pour les gros freins. Structure très résistante en alliage léger AS7, avec traitement thermique T6 conformément aux réglementations...

Informations Techniques :

Charge maximum : 1400kg Taille : 7x16" Déport : ET 25 Entraxe : 6X114.3 Alésage : 66.1 mm Couleur : bronze brillant Compatible avec Nissan Navara Type D40 (2005 - 2012) Nissan Navara Type D40 (2012 - 2016) Nissan Navara Type NP300 (2016 - -) Attention 16 pouces / selon type de freinage installé la jante ne monte pas Nissan Pathfinder Type R51 (2005 - 2007)

Référence : SE1460050221

Prix : **359,00 € TTC/PIECE**



JANTE ALUMINIUM RENFORCE RAID EVO CORSE DAKAR ZERO 7x16" ET 25 BRONZE MAT POUR NISSAN NAVARA ET PATHFINDER

La jante Dakar Zéro, issue de la Dakar Corse, spécialement développée pour la compétition, est la version dédiée aux véhicules tout terrain. Les rayons internes du bord de la jante ont un profil qui rentre vers le centre, ce qui permet d'avoir un déport négatif protégeant les pièces mécaniques des gravillons et du sable et conçu pour laisser suffisamment d'espace pour les gros freins. Structure très résistante en alliage léger AS7, avec traitement thermique T6 conformément aux réglementations...

Informations Techniques :

Charge maximum : 1400kg Taille : 7x16" Déport : ET 25 Entraxe : 6X114.3 Alésage : 66.1 mm Couleur : bronze mat Compatible avec Nissan Navara Type D40 (2005 - 2012) Nissan Navara Type D40 (2012 - 2016) Nissan Navara Type NP300 (2016 - -) Attention 16 pouces / selon type de freinage installer la jante ne monte pas Nissan Pathfinder Type R51 (2005 - 2007)

Référence : SE1460050111

Prix : **359,00 € TTC/PIECE**



JANTE ALUMINIUM RENFORCE RAID EVO CORSE DAKAR ZERO 7x16" ET 25 GRIS ANTHRACITE POUR NISSAN NAVARA ET PATHFINDER

La jante Dakar Zéro, issue de la Dakar Corse, spécialement développée pour la compétition, est la version dédiée aux véhicules tout terrain. Les rayons internes du bord de la jante ont un profil qui rentre vers le centre, ce qui permet d'avoir un déport négatif protégeant les pièces mécaniques des gravillons et du sable et conçu pour laisser suffisamment d'espace pour les gros freins. Structure très résistante en alliage léger AS7, avec traitement thermique T6 conformément aux réglementations...

Informations Techniques :

Charge maximum : 1400kg Taille : 7x16" Déport : ET 25 Entraxe : 6X114.3 Alésage : 66.1 mm Couleur : gris anthracite Compatible avec Nissan Navara Type D40 (2005 - 2012) Nissan Navara Type D40 (2012 - 2016) Nissan Navara Type NP300 (2016 - -) Attention 16 pouces / selon type de freinage installer la jante ne monte pas Nissan Pathfinder Type R51 (2005 - 2007)

Référence : SE1460050051

Prix : **359,00 € TTC/PIECE**



JANTE ALUMINIUM RENFORCE RAID EVO CORSE DAKAR ZERO 7x16" ET 25 GRIS ARGENT POUR NISSAN NAVARA ET PATHFINDER

La jante Dakar Zéro, issue de la Dakar Corse, spécialement développée pour la compétition, est la version dédiée aux véhicules tout terrain. Les rayons internes du bord de la jante ont un profil qui rentre vers le centre, ce qui permet d'avoir un déport négatif protégeant les pièces mécaniques des gravillons et du sable et conçu pour laisser suffisamment d'espace pour les gros freins. Structure très résistante en alliage léger AS7, avec traitement thermique T6 conformément aux réglementations...

Informations Techniques :

Charge maximum : 1400kg Taille : 7x16" Déport : ET 25 Entraxe : 6X114.3 Alésage : 66.1mm Couleur : Gris argent Compatible avec Nissan Navara Type D40 (2005 - 2012) Nissan Navara Type D40 (2012 - 2016) Nissan Navara Type NP300 (2016 - -) Attention 16 pouces / selon type de freinage installé la jante ne monte pas Nissan Pathfinder Type R51 (2005 - 2007)

Référence : SE1460050031

Prix : **359,00 € TTC/PIECE**



JANTE ALUMINIUM RENFORCE RAID EVO CORSE DAKAR ZERO 7x16" ET 25 NOIR BRILLANT POUR NISSAN NAVARA ET PATHFINDER

La jante Dakar Zéro, issue de la Dakar Corse, spécialement développée pour la compétition, est la version dédiée aux véhicules tout terrain. Les rayons internes du bord de la jante ont un profil qui rentre vers le centre, ce qui permet d'avoir un déport négatif protégeant les pièces mécaniques des gravillons et du sable et conçu pour laisser suffisamment d'espace pour les gros freins. Structure très résistante en alliage léger AS7, avec traitement thermique T6 conformément aux réglementations...

Informations Techniques :

Charge maximum : 1400kg Taille : 7x16" Déport : ET 25 Entraxe : 6X114.3 Alésage : 66.1 mm Couleur : noir brillant Compatible avec : Nissan Navara Type D40 (2005 - 2012) Nissan Navara Type D40 (2012 - 2016) Nissan Navara Type NP300 (2016 - -) Attention 16 pouces / selon type de freinage installer la jante ne monte pas Nissan Pathfinder Type R51 (2005 - 2007)

Référence : SE1460050141

Prix : **359,00 € TTC/PIECE**



JANTE ALUMINIUM RENFORCE RAID EVO CORSE DAKAR ZERO 7x16" ET 25 NOIR MAT POUR NISSAN NAVARA ET PATHFINDER

La jante Dakar Zéro, issue de la Dakar Corse, spécialement développée pour la compétition, est la version dédiée aux véhicules tout terrain. Les rayons internes du bord de la jante ont un profil qui rentre vers le centre, ce qui permet d'avoir un déport négatif protégeant les pièces mécaniques des gravillons et du sable et conçu pour laisser suffisamment d'espace pour les gros freins. Structure très résistante en alliage léger AS7, avec traitement thermique T6 conformément aux réglementations...

Informations Techniques :

Charge maximum : 1400kg Taille : 7x16" Déport : ET 25 Entraxe : 6X114.3 Alésage : 66.1 mm Couleur : noir mat Compatible avec : Nissan Navara Type D40 (2005 - 2012) Nissan Navara Type D40 (2012 - 2016) Nissan Navara Type NP300 (2016 - -) Attention 16 pouces / selon type de freinage installé la jante ne monte pas Nissan Pathfinder Type R51 (2005 - 2007)

Référence : SE1460050041

Prix : **345,00 € TTC/PIECE**



JANTE ALUMINIUM RENFORCE RAID EVO CORSE DAKAR ZERO 7x16" ET 25 OR POUR NISSAN NAVARA ET PATHFINDER

La jante Dakar Zéro, issue de la Dakar Corse, spécialement développée pour la compétition, est la version dédiée aux véhicules tout terrain. Les rayons internes du bord de la jante ont un profil qui rentre vers le centre, ce qui permet d'avoir un déport négatif protégeant les pièces mécaniques des gravillons et du sable et conçu pour laisser suffisamment d'espace pour les gros freins. Structure très résistante en alliage léger AS7, avec traitement thermique T6 conformément aux réglementations...

Informations Techniques :

Charge maximum : 1400kg Taille : 7x16" Déport : ET 25 Entraxe : 6X114.3 Alésage : 66.1mm Couleur : Or Compatible avec : Nissan Navara Type D40 (2005 - 2012) Nissan Navara Type D40 (2012 - 2016) Nissan Navara Type NP300 (2016 - -) Attention 16 pouces / selon type de freinage installer la jante ne monte pas Nissan Pathfinder Type R51 (2005 - 2007)

Référence : **SE1460050021**

Prix : **359,00 € TTC/PIECE**



JANTE ALUMINIUM RENFORCE RAID EVO CORSE DAKAR ZERO 8x17" ET 30 BRONZE BRILLANT POUR NISSAN NAVARA PATHFINDER MERCEDES X RENAULT ALASKAN

La jante Dakar Zéro, issue de la Dakar Corse, spécialement développée pour la compétition, est la version dédiée aux véhicules tout terrain. Les rayons internes du bord de la jante ont un profil qui rentre vers le centre, ce qui permet d'avoir un déport négatif protégeant les pièces mécaniques des gravillons et du sable et conçu pour laisser suffisamment d'espace pour les gros freins. Structure très résistante en alliage léger AS7, avec traitement thermique T6 conformément aux réglementations...

Informations Techniques :

Charge maximum : 1400kg Prévoir le kit de montage a3.000029.03 comprenant la visserie spécifique et cache moyeu (pour une jante)
Taille : 8x17" Déport : ET 30 Entraxe : 6x114.3 Alésage : 66.1mm
Couleur : bronze brillant

Référence : **SE4160140221**

Prix : **402,00 € TTC/PIECE**



JANTE ALUMINIUM RENFORCE RAID EVO CORSE DAKAR ZERO 8x17" ET 30 GRIS ANTHRACITE POUR NISSAN NAVARA PATHFINDER MERCEDES X RENAULT ALASKAN

La jante Dakar Zéro, issue de la Dakar Corse, spécialement développée pour la compétition, est la version dédiée aux véhicules tout terrain. Les rayons internes du bord de la jante ont un profil qui rentre vers le centre, ce qui permet d'avoir un déport négatif protégeant les pièces mécaniques des gravillons et du sable et conçu pour laisser suffisamment d'espace pour les gros freins. Structure très résistante en alliage léger AS7, avec traitement thermique T6 conformément aux réglementations...

Informations Techniques :

charge maximum : 1400kg prévoir le kit de montage a3.000029.03 comprenant la visserie spécifique et cache moyeu (pour une jante)
Taille : 8x17" Déport : ET 30 Entraxe : 6x114.3 Alésage : 66.1mm
Couleur : gris anthracite

Référence : SE4160140051

Prix : **402,00 € TTC/PIECE**



JANTE ALUMINIUM RENFORCE RAID EVO CORSE DAKAR ZERO 8x17" ET 30 NOIR BRILLANT POUR NISSAN NAVARA PATHFINDER MERCEDES X RENAULT ALASKAN

La jante Dakar Zéro, issue de la Dakar Corse, spécialement développée pour la compétition, est la version dédiée aux véhicules tout terrain. Les rayons internes du bord de la jante ont un profil qui rentre vers le centre, ce qui permet d'avoir un déport négatif protégeant les pièces mécaniques des gravillons et du sable et conçu pour laisser suffisamment d'espace pour les gros freins. Structure très résistante en alliage léger AS7, avec traitement thermique T6 conformément aux réglementations...

Informations Techniques :

Charge maximum : 1400kg Prévoir le kit de montage a3.000029.03 comprenant la visserie spécifique et cache moyeu (pour une jante)
Taille : 8x17" Déport : ET 20 Entraxe : 6x114.3 Alésage : 66.1 mm
Couleur : Noir brillant

Référence : SE4160140141

Prix : **402,00 € TTC/PIECE**

EQUIPEMENTS POUR NISSAN NAVARA D40 DCI 2005-2015



JANTE ALUMINIUM RENFORCE RAID EVO CORSE DAKAR ZERO 8x17" ET 30 NOIR MAT POUR NISSAN PATHFINDER NAVARA MERCEDES X RENAULT ALASKAN

La jante Dakar Zéro, issue de la Dakar Corse, spécialement développée pour la compétition, est la version dédiée aux véhicules tout terrain. Les rayons internes du bord de la jante ont un profil qui rentre vers le centre, ce qui permet d'avoir un déport négatif protégeant les pièces mécaniques des gravillons et du sable et conçu pour laisser suffisamment d'espace pour les gros freins. Structure très résistante en alliage léger AS7, avec traitement thermique T6 conformément aux réglementations...

Informations Techniques :

charge maximum : 1400kg prévoir le kit de montage a3.000029.03 comprenant la visserie spécifique et cache moyeu (pour une jante)
Taille : 8x17" Déport : ET 30 Entraxe : 6x114.3 Alésage : 66.1mm
Couleur : Noir mat

Référence : SE4160140041

Prix : 388,00 € TTC/PIECE

JANTES BEADLOCK



JANTE ALUMINIUM DOUBLE BEADLOCK HUTCHINSON 8.5 x 17 6X139.7 TOYOTA GRIS ANTRACITE MAT

Ayant fait leurs preuves durant de nombreuses années dans le domaine militaire, les amateurs d'off road peuvent désormais profiter de la technologie Beadlock offerte par les jantes HUTCHINSON ! Vous en avez rêvé, HUTCHINSON l'a fait. Une jante robuste qui vous permet de dégonfler à souhait sans risque de déjanter, c'est possible ! Qu'est-ce qu'une jante BEADLOCK ? A L'origine c'est une jante standard en acier ou en aluminium qui est décollée sur sa partie extérieur (simple beadlock) ou...

Informations Techniques :

Caractéristiques : - Entraxe : 6 x 139.7- Taille de la jante : 8.5 x 17"-
Modèle de boulon : 139.7 mm BCD- Alésage : 106.2 mm-
Centerboard : 114.3 mm- Charge : 1 200kg- Poids sans beadlock :
18.2 kg- Déport (ET) : -10 mm- Jante en alliage- Jante avec beadlock

Référence : WA-0567

Prix : 1 800,00 € TTC/PIECE

JANTES TÔLES / ACIER

EQUIPEMENTS POUR NISSAN NAVARA D40 DCI 2005-2015



JANTE ACIER GOSS DAYTONA STREET LOCK

A propos de GOSS GOSS Offroad wheels propose la gamme de roues en acier la plus large et profonde. Avec des modèles qui allient robustesse et élégance notre collection répond à tous les besoins et tous les styles. Les roues en acier GOSS sont développées, conçues et testées pour les conditions les plus difficiles, surpassant les normes internationales. GOSS est ainsi devenu le fournisseur privilégié pour les mines, l'armée, les pompiers, et toutes les applications les plus sévères....

Références :

666BK - JANTE ACIER GOSS DAYTONA STREET LOCK 8 X 17
ENTRAXE 6 X 114.3 DEPORT 15
Prix : 222,00 € TTC/PIECE



JANTE ACIER GOSS MODULAR GENERATION II BLACK

Jante acier Modular Génération II Finition BLACK Structure renforcée pour une utilisation Off-Road livré sans visserie ni cache moyeu se monte sur le véhicule avec de possibles modifications de carrosserie (nous consulter pour confirmer la compatibilité de votre véhicule) modèle disponible en : Largeur Diamètre Nb de trous Entraxe Déport Center bore 7 16 6 114.3 18 66.1

Références :

432BK - JANTE ACIER GOSS MODULAR GENERATION II BLACK 7 X 16 ENTRAXE 6 X 114.3 DEPORT 18
Prix : 108,00 € TTC/PIECE



JANTE ACIER GOSS TRIANGULAR GENERATION II BLACK

Jante acier Triangular Génération II Finition BLACK Structure renforcée pour une utilisation Off-Road livré sans visserie ni cache moyeu se monte sur le véhicule avec de possibles modifications de carrosserie (nous consulter pour confirmer la compatibilité de votre véhicule) modèle disponible en : Largeur Diamètre Nb de trous Entraxe Déport Center bore 7 16 6 114.3 18 66.1

Références :

332BK - JANTE ACIER GOSS TRIANGULAR GENERATION II BLACK 7 X 16 ENTRAXE 6 X 114.3 DEPORT 18
Prix : 105,00 € TTC/PIECE
355BK - JANTE ACIER GOSS TRIANGULAR GENERATION II BLACK 7 X 17 ENTRAXE 6 X 114.3 DEPORT 20
Prix : 139,00 € TTC/PIECE

EQUIPEMENTS POUR NISSAN NAVARA D40 DCI 2005-2015**JANTE ACIER GOSS TRIANGULAR GENERATION II
BLACK 7.5 X 18 ENTRAXE 6 X 114.3 DEPORT 25**

Jante acier Triangular Génération II Finition BLACK Structure renforcée pour une utilisation Off-Road livré sans visserie ni cache moyeu se monte sur le véhicule avec de possibles modifications de carrosserie (nous consulter pour confirmer la compatibilité de votre véhicule) modèle disponible en : Largeur Diamètre Nb de trous Entraxe Déport Center bore 7.5 18 6 114.3 25 66.1

Référence : 385BK
Prix : 174,00 € TTC/PIECE

**JANTE ACIER GOSS TRIANGULAR GENERATION II
SILVER**

Jante acier Triangular Génération II Finition SILVER / GUN METAL GRAY Structure renforcée pour une utilisation Off-Road livré sans visserie ni cache moyeu se monte sur le véhicule avec de possibles modifications de carrosserie (nous consulter pour confirmer la compatibilité de votre véhicule) modèle disponible en : Largeur Diamètre Nb de trous Entraxe Déport Center bore 7 16 6 114.3 18 66.1

Références :

**332GM - JANTE ACIER GOSS TRIANGULAR GENERATION II
SILVER 7 X 16 ENTRAXE 6 X 114.3 DEPORT 18**
Prix : 105,00 € TTC/PIECE
**355GM - JANTE ACIER GOSS TRIANGULAR GENERATION II
SILVER 7 X 17 ENTRAXE 6 X 114.3 DEPORT 20**
Prix : 139,00 € TTC/PIECE

PERFORMANCE & OPTIMISATION**COMPÉTITION****ACCESSOIRES COMPÉTITION**

EQUIPEMENTS POUR NISSAN NAVARA D40 DCI 2005-2015



BAVETTES BLANCHE SEMI-RIGIDES 328x498

Vendu à la paire. Bavettes blanches. Dimensions : 345x495mm. Couleur blanche. Epaisseur : 2mm. Silencieuses aux impacts, ne flottent pas avec la vitesse, facile à retailler / adapter.

Référence : ACBA014

Prix : **20,00 € TTC/PAIRE**

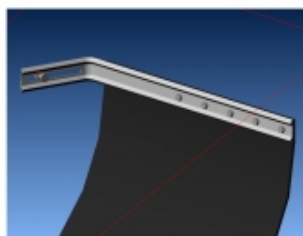

KIT DE MONTAGE BAVETTES

Vendu à la paire. Kit complet pour réaliser avec facilité la fixation sur le véhicule de 2 bavettes grâce à deux équerres zinguées. Kit livré complet avec visserie et notice.

Référence : ACBA113

Prix : **26,00 € TTC/PAIRE**



KIT SANGLES MONTAGE BAVETTES

Vendu à la paire. Kit de sangles grises permettant de relever à volonté les bavettes de votre véhicule. Kit complet pour une paire de bavette : Comes à griffe, sangle, équerres de renfort, visserie, notice.

Référence : ACBA112

Prix : **26,00 € TTC/PAIRE**

ECHAPPEMENTS

EQUIPEMENTS POUR NISSAN NAVARA D40 DCI 2005-2015



ECHAPPEMENT INOX : INTERMÉDIAIRE AVEC SILENCIEUX SPORT + TUBE ARRIÈRE NISSAN NAVARA D40 2005-2016 2.5L DCI (sans fap)

Gain de couple et de puissance, sonorité sportive, gain de garde au sol Cet échappement (en 3 parties) se monte après le tube primaire, il a été pensé dans le but d'obtenir le meilleur rendement possible. Il est pourvu d'un silencieux Sport en absorption directe capable de s'adapter à toutes les préparations moteur. La son, plus présent, est sur un registre sportif, tout en restant dans la légalité. Il est conçu pour garder la contrepression nécessaire (pour garantir le bon fonctionnement...

Informations Techniques :

Garantie tous défauts de fabrication 5 ans Modèle NAVARA Type D40 (NON FAP) Année 2016 Chassis Unique INOX 304L recuit Diamètre du tube 63,5 mm X 1,5 mm Soudures 316L sous gaz neutre (azote)

Référence : NISS132

Prix : 1 064,00 € TTC/KIT



ECHAPPEMENT INOX : DECATALYSEUR** (n° serie

Référence : NISS102

Prix : 465,00 € TTC/PIECE



ECHAPPEMENT INOX : DECATALYSEUR** (n° serie 218004 =euro4 FILTRE A PARTICULE) POUR NISSAN NAVARA D40 DE 2008-2010 EURO 4 ET PATHFINDER R51 DE 2008-2013 EURO 4 2.5 L DCI 174HP

Référence : NISS103

Prix : 465,00 € TTC/PIECE

EQUIPEMENTS POUR NISSAN NAVARA D40 DCI 2005-2015

ECHAPPEMENT INOX : DECATALYSEUR (n° serie >218004 =euro5) POUR NISSAN NAVARA D40 DE 2011-2015 EURO 5 2.5L DCI 190HP**

Référence : NISS104
Prix : 465,00 € TTC/PIECE



ECHAPPEMENT INOX : INTERMEDIAIRE AVEC PETIT SILENCIEUX ET TUBE ARRIERE POUR NISSAN NAVARA D40 DE 2006-2015 2.5L DCI (avec fap)

Référence : NISS107
Prix : 1 064,00 € TTC/PIECE



ECHAPPEMENT INOX : INTERMEDIAIRE AVEC SILENCIEUX ET TUBE ARRIERE POUR NISSAN NAVARA D40 DE 2006-2015 2.5L DCI (sans fap)

Référence : NISS106
Prix : 1 082,00 € TTC/PIECE

EQUIPEMENTS POUR NISSAN NAVARA D40 DCI 2005-2015



ECHAPPEMENT INOX : INTERMEDIAIRE AVEC SILENCIEUX ET TUBE ARRIERE POUR NISSAN NAVARA D40 2006-2015 2.5L DCI (avec fap)

Gain de couple et de puissance, belle sonorité, gain de garde au sol. Cet échappement (en 3 parties) se monte après le fap, il a été pensé dans le but d'obtenir le meilleur rendement possible. Il est pourvu d'un silencieux en absorption directe capable de s'adapter à toutes les préparations moteur. Il est conçu pour garder la contrepression nécessaire (pour garantir le bon fonctionnement du turbo). Les fixations reprennent l'emplacement d'origine, tout en gagnant en garde au...

Informations Techniques :

Garantie tous défauts de fabrication 5 ans. Modèle NAVARA Type D40 (FAP) Année 2005, 2006, 2007, 2008, 2009, 2010, 2011, 2012, 2013, 2014, 2015, 2016. Chassis Unique INOX 304L recuit. Diamètre du tube 63,5 mm X 1,5 mm. Soudures 316L sous gaz neutre (azote).

Référence : NISS131

Prix : **1 082,00 € TTC/PIECE**



ECHAPPEMENT INOX : TUBE PRIMAIRE POUR NISSAN NAVARA D40 DE 2006+ ET PATHFINDER R51 DE 2006-2013 2.5L DCI (sans fap)

Référence : NISS105

Prix : **428,00 € TTC/PIECE**



ECHAPPEMENT SORTIE LATERALE EN INOX POUR NISSAN NAVARA D40 V6 3.0DCI 231CH

Spécialiste de l'échappement inox depuis plus de 10 ans, Tecinox étudie, conçoit et fabrique tous les systèmes d'échappement sur mesure et prêt à poser pour les 4x4. Les avantages de la ligne d'échappement Tecinox : Amélioration du rendement des flux de gaz de votre véhicule tout terrain : augmentation du couple moteur. Amélioration de la garde au sol, diminution du poids. Conception INOX : augmente la durée de vie de votre échappement. L'échappement...

Référence : NISS109

Prix : **537,00 € TTC/KIT**

EQUIPEMENTS POUR NISSAN NAVARA D40 DCI 2005-2015



LIGNE ECHAPPEMENT COMPLETE INOX POUR NISSAN NAVARA D40 2.5L TD SANS FAP

Spécialiste de l'échappement inox depuis plus de 10 ans, Tecinox étudie, conçoit et fabrique tous les systèmes d'échappement sur mesure et prêt à poser pour les 4x4. Les avantages de la ligne d'échappement Tecinox : Amélioration du rendement des flux de gaz de votre véhicule tout terrain : augmentation du couple moteur. Amélioration de la garde au sol, diminution du poids. Conception INOX : augmente la durée de vie de votre échappement. Ligne...

Référence : ECHAPPD40

Prix : **1 859,15 € TTC/KIT**



LIGNE ECHAPPEMENT INOX POUR NISSAN NAVARA D40 V6

Spécialiste de l'échappement inox depuis plus de 10 ans, Tecinox étudie, conçoit et fabrique tous les systèmes d'échappement sur mesure et prêt à poser pour les 4x4. Les avantages de la ligne d'échappement Tecinox : Amélioration du rendement des flux de gaz de votre véhicule tout terrain : augmentation du couple moteur. Amélioration de la garde au sol, diminution du poids. Conception INOX : augmente la durée de vie de votre échappement. Ligne d'échappement...

Référence : NISS108

Prix : **777,00 € TTC/KIT**

EMBRAYAGE RENFORCÉ

EQUIPEMENTS POUR NISSAN NAVARA D40 DCI 2005-2015



KIT EMBRAYAGE RENFORCE + VOLANT MOTEUR XTREME OUTBACK +25% 620 NM POUR NISSAN PATHFINDER / NAVARA D40 DE 2.5L 2005-2010

Xtreme Clutch Upgrade pour Nissan Navara D40, D51 Pathfinder & Frontier Xtreme Outback, fabricant d'embrayages de performance pour 4x4, a lancé un nouveau produit qui résoudra certains problèmes rencontrés par les possesseurs de Nissan Navara (de 2005 à 2010) Les Nissan Navara Serie D40 sont équipées d'un volant-moteur bimasse avec un système d'embrayage qui, utilisé avec un chargement lourd, peut rapidement arriver aux limites de ses capacités d'origine. Les utilisateurs de la variante...

Informations Techniques :

Disque d'embrayage renforcée avec revêtement organique et mécanisme renforcé (avec une pression supérieure). La pédale d'embrayage peut éventuellement devenir sensiblement plus dure (augmentation de tenue 25 %) Utilisation Idéale pour tracter les remorques ou fonctionnement avec une charge spéciale, loisirs, dunes kit complet : Disque d'embrayage mécanisme butée roulement volant moteur kit adapté pour les véhicules suivants : NISSAN PATHFINDER NISSAN NAVARA D40...

Référence : KNI25509-1A

Prix : **1 236,00 € TTC/KIT**

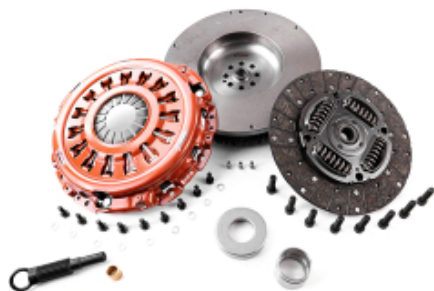

KIT EMBRAYAGE RENFORCE + VOLANT MOTEUR XTREME OUTBACK +55% 620 NM POUR NISSAN NAVARA D40 2.5L APRES 2010

Xtreme Clutch Upgrade pour Nissan Navara D40, D51 Pathfinder & Frontier Xtreme Outback, fabricant d'embrayages de performance pour 4x4, a lancé un nouveau produit qui résoudra certains problèmes rencontrés par les possesseurs de Nissan Navara (datant d'après 2005) Les Nissan Navara Serie D40 sont équipées d'un volant-moteur bimasse avec un système d'embrayage qui, utilisé avec un chargement lourd, peut rapidement arriver aux limites de ses capacités d'origine. Les utilisateurs de la...

Informations Techniques :

Disque d'embrayage renforcée avec revêtement organique et mécanisme renforcé (avec une pression supérieure). La pédale d'embrayage peut éventuellement devenir sensiblement plus dure (augmentation de tenue 25 %) Utilisation Idéale pour tracter les remorques ou fonctionnement avec une charge spéciale, loisirs, dunes kit complet : Disque d'embrayage mécanisme butée roulement volant moteur kit adapté pour les véhicules suivants : NISSAN NAVARA D40 2.5 L - Apres MAI 2010...

Référence : KNI28518-1A

Prix : **1 476,00 € TTC/KIT**

EQUIPEMENTS POUR NISSAN NAVARA D40 DCI 2005-2015



KIT EMBRAYAGE RENFORCE XTREME OUTBACK +25% 620 NM POUR NISSAN NAVARA D40 / PATHFINDER DE 2005 A 2010

Disque d'embrayage renforcée avec revêtement organique et mécanisme renforcé (avec une pression supérieure). La pédale d'embrayage peut éventuellement devenir sensiblement plus dure (augmentation de tenue 25 %). Utilisation Idéale pour tracter les remorques ou fonctionnement avec une charge spéciale, loisirs, dunes. Kit complet : Disque d'embrayage mécanisme butée roulement. Kit adapté pour les véhicules suivants : NISSAN NAVARA D40 A PARTIR DE 2005 à 2010 NISSAN...

Référence : KNI25010-1A

Prix : 792,00 € TTC/KIT

FREINAGE RENFORCÉ

DISQUE DE FREIN RENFORCÉ



DISQUES AVANT DBA 4000 SERIES T3 320MM POUR NISSAN NAVARA D22 / D40 / PATHFINDER

DBA a breveté son système de ventilation des disques "kangaroo Paw" ou Patte de Kangourou. Ce système permet une ventilation beaucoup plus efficace pour maintenir les disques aux températures les plus basses lors d'une utilisation intensive. L'utilisation du Kangaroo Paw en lieu et place des systèmes conventionnels à colonnes ou parois permet d'augmenter l'efficacité du refroidissement en comparaison avec la plupart des autres disques ventilés. Ce système réduit grandement le risque de...

Informations Techniques :

Diamètre extérieur : 320 mm Diamètre intérieur : 68 mm Epaisseur : 28 mm

Référence : DBA42312S

Prix : 464,00 € TTC/PAIRE

EQUIPEMENTS POUR NISSAN NAVARA D40 DCI 2005-2015



DISQUES AVANT DBA STREET SERIES T2 320MM POUR NISSAN NAVARA D22 / D40 / PATHFINDER

DBA a breveté son système de ventilation des disques "kangaroo Paw" ou Patte de Kangourou. Ce système permet une ventilation beaucoup plus efficace pour maintenir les disques aux températures les plus basses lors d'une utilisation intensive. L'utilisation du Kangaroo Paw en lieu et place des systèmes conventionnels à colonnes ou parois permet d'augmenter l'efficacité du refroidissement en comparaison avec la plupart des autres disques ventilés. Ce système réduit grandement le risque de...

Informations Techniques :

Diamètre extérieur : 320 mm Diamètre intérieur : 68 mm Epaisseur : 28 mm

Référence : **DBA2312S**
Prix : **339,00 € TTC/PAIRE**

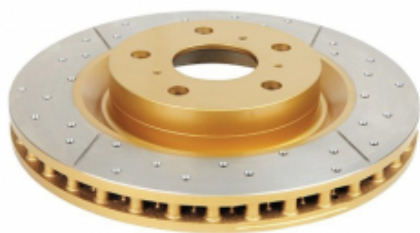

DISQUES AVANT PERCES RAINURES VENTILES DBA GOLD 295MM POUR NISSAN NAVARA D40 ET PATHFINDER

Le perçage assure une ventilation efficace même en condition d'utilisation sévère (véhicule chargé utilisé en Raid par exemple), tandis que le rainurage permet de nettoyer disques et plaquettes pour un freinage toujours efficace quelque soient les conditions de roulage (boue, sable...). Le complément indispensable de toute préparation tout-terrain sérieuse.

Informations Techniques :

Disques pouvant être installés sur : - Nissan Navara D40 - Nissan Pathfinder R51 Diamètre : 295.6 mm

Référence : **DBA2310X**
Prix : **352,00 € TTC/PAIRE**

FLEXIBLE DE FREIN



FLEXIBLES DE FREINS RENFORCEE QUALITE AVIATION POUR NISSAN NAVARA D40 A PARTIR DE 2005

Leader mondial du flexible de frein, Goodridge a fait ses preuves en compétition depuis de nombreuses années. Issu de la compétition, le flexible est réalisé en Teflon avec une tresse de renfort en inox garantissant une très bonne résistance à la corrosion et à la température. Durite évitant la déformation du flexible lors du freinage et garantissant une distance de freinage plus courte.

Informations Techniques :

POUR NISSAN NAVARA D40 A PARTIR DE 2005

Référence : **SNN0012-4**
Prix : **111,00 € TTC/PIECE**

PLAQUETTES DE FREIN RENFORCÉES



FRICION LEVEL INITIAL BITE TEMPERATURE

JEU PLAQUETTES DE FREIN AVANT DBA STREET PERFORMANCE POUR NISSAN NAVARA D40 / PATHFINDER

Les plaquettes de frein Street Performance (SP) de DBA ont été conçues pour les conducteurs à la recherche de performances de freinage améliorées. Les plaquettes de frein DBA Street Performance sont développées pour fournir une réponse de friction efficace à l'application de la pédale et offrir une faible usure et une minimisation de la poussière. DBA recommande les plaquettes de frein Street Performance pour une conduite au quotidien et les véhicules de performance, les 4x4 et les SUV. Ils sont...

Informations Techniques :

HAUTEUR : 58.6 mm LONGUEUR: 157.1 mm EPAISSEUR : 15.9 mm

Référence : **DB1696SP**
Prix : **123,50 € TTC/JEU**



FRICION LEVEL INITIAL BITE TEMPERATURE

JEU PLAQUETTES DE FREIN AVANT DBA STREET PERFORMANCE POUR NISSAN NAVARA D40 / PATHFINDER L.164MM

Les plaquettes de frein Street Performance (SP) de DBA ont été conçues pour les conducteurs à la recherche de performances de freinage améliorées. Les plaquettes de frein DBA Street Performance sont développées pour fournir une réponse de friction efficace à l'application de la pédale et offrir une faible usure et une minimisation de la poussière. DBA recommande les plaquettes de frein Street Performance pour une conduite au quotidien et les véhicules de performance, les 4x4 et les SUV. Ils sont...

Informations Techniques :

HAUTEUR : 54.1 mm LONGUEUR: 163.6 mm EPAISSEUR : 15.9 mm

Référence : **DB1835SP**
Prix : **157,00 € TTC/JEU**

EQUIPEMENTS POUR NISSAN NAVARA D40 DCI 2005-2015



PLAQUETTES DE FREIN AVANT EBC GREENSTUFF POUR NISSAN 159MM

Cet article se monte sur les modèles suivants : - NISSAN Navara 2,5Di 05- D40 - NISSAN Pathfinder 2,5Di et 4,0i 05- R51

Référence : MFP-2N03GS

Prix : **132,47 € TTC/JEU**



PLAQUETTES DE FREIN AVANT EBC GREENSTUFF POUR NISSAN 164MM

Cet article se monte sur les modèles suivants : - NISSAN Navara 2,5Di 05- D40 - NISSAN Pathfinder 2,5Di et 4,0i 05- R51

Référence : MFP-2N04GS

Prix : **135,72 € TTC/JEU**



PLAQUETTES DE FREIN AVANT EBC ULTIMAX POUR NISSAN 159MM

Cet article se monte sur les modèles suivants : - NISSAN Navara 2,5Di 05- D40 - NISSAN Pathfinder 2,5Di et 4,0i 05- R51

Référence : MFP-2N03EBC

Prix : **104,61 € TTC/JEU**



PLAQUETTES DE FREIN AVANT EBC ULTIMAX POUR NISSAN 164MM

Cet article se monte sur les modèles suivants : - NISSAN Navara 2,5Di 05- D40 - NISSAN Pathfinder 2,5Di et 4,0i 05- R51

Référence : MFP-2N04EBC

Prix : **96,39 € TTC/JEU**

EQUIPEMENTS POUR NISSAN NAVARA D40 DCI 2005-2015

PERFORMANCES TRANSMISSION

BLOCAGE DE DIFFÉRENTIEL



BLOCAGE DE DIFFERENTIEL ARRIERE AIR LOCKER POUR NISSAN NAVARA D40 (vendu sans compresseur)

Blocage ARB pour NISSAN NAVARA D40 LE BLOCAGE ARB COMPREND : (livré sans compresseur) le différentiel, la tuyauterie, les raccords, la notice de montage, les instructions d'utilisation et la liste des pièces détachées. Quand un véhicule prend un virage, la roue extérieure parcourt une plus grande distance que la roue intérieure, elle doit donc tourner plus vite. Sur tous les véhicules, c'est le différentiel placé entre les demi-arbres de roues qui permet cette...

Référence : RD149
Prix : **1 280,00 € TTC/PIECE**



BLOCAGE DE DIFFERENTIEL AVANT AIR LOCKER POUR NISSAN NAVARA D40 ET PATHFINDER R51 (vendu sans compresseur)

Blocage ARB pour NISSAN NAVARA D40 ET PATHFINDER R51 RATIO 3.69 ET PLUS LE BLOCAGE ARB COMPREND : (livré sans compresseur) le différentiel, la tuyauterie, les raccords, la notice de montage, les instructions d'utilisation et la liste des pièces détachées. Quand un véhicule prend un virage, la roue extérieure parcourt une plus grande distance que la roue intérieure, elle doit donc tourner plus vite. Sur tous les véhicules, c'est le différentiel placé entre les...

Référence : RD180
Prix : **1 210,00 € TTC/PIECE**



BLOCAGE DE DIFFERENTIEL AVANT AIR LOCKER POUR NISSAN NAVARA D40 ET PATHFINDER R51 (vendu sans compresseur)

Blocage ARB pour NISSAN NAVARA D40 ET PATHFINDER R51 RATIO 3.54 ET MOINS LE BLOCAGE ARB COMPREND : (livré sans compresseur) le différentiel, la tuyauterie, les raccords, la notice de montage, les instructions d'utilisation et la liste des pièces détachées. Quand un véhicule prend un virage, la roue extérieure parcourt une plus grande distance que la roue intérieure, elle doit donc tourner plus vite. Sur tous les véhicules, c'est le différentiel placé entre les...

Référence : RD181
Prix : **1 250,00 € TTC/PIECE**



ELocker

BLOCAGE DE DIFFERENTIEL ELOCKER ARRIERE 100% ELECTRIQUE

BLOCAGE DE DIFFERENTIEL ELOCKER 100% ELECTRIQUE ARRIERE POUR VÉHICULE AVEC 12 VIS/BOULONS SUR COURONNE, FABRICATION THAÏLANDAISE DONT LE NUMÉRO D'IDENTIFICATION DU VÉHICULE COMMENCE PAR MNT
Véhicules : NISSAN NAVARA D40 A PARTIR DE 2005 Nombre de Cannelures : 32 Proposés depuis peu par les fabricants Harrop et Eaton, les blocages de différentiels électromagnétiques ELockers sont désormais disponibles en France. Terrain Tamer va distribuer le blocage de différentiel « Elocker », à...

Référence : A11119

Prix : **2 206,00 € TTC/PIECE**



ELocker

BLOCAGE DE DIFFERENTIEL ELOCKER ARRIERE 100% ELECTRIQUE

BLOCAGE DE DIFFERENTIEL ELOCKER 100% ELECTRIQUE ARRIERE POUR VÉHICULE AVEC 10 VIS/BOULONS SUR COURONNE, LE NUMÉRO D'IDENTIFICATION DU VÉHICULE COMMENCE PAR VSK Véhicules : NISSAN NAVARA D40 A PARTIR DE 2005 Nombre de Cannelures : 32 Proposés depuis peu par les fabricants Harrop et Eaton, les blocages de différentiels électromagnétiques ELockers sont désormais disponibles en France. Terrain Tamer va distribuer le blocage de différentiel « Elocker », à la fois très innovant et...

Référence : A11568

Prix : **2 206,00 € TTC/PIECE**



ELocker

BLOCAGE DE DIFFERENTIEL ELOCKER AVANT 100% ELECTRIQUE

BLOCAGE DE DIFFERENTIEL ELOCKER 100% ELECTRIQUE AVANT POUR RATIO 3.69 ET PLUS L'électroaimant doit être fixé après l'installation de la couronne. Véhicules : NISSAN NAVARA D40 2005- NISSAN PATHFINDER R51 2005- Nombre de Cannelures : 27 Proposés depuis peu par les fabricants Harrop et Eaton, les blocages de différentiels électromagnétiques ELockers sont désormais disponibles en France. Terrain Tamer va distribuer le blocage de différentiel « Elocker », à la fois très innovant et...

Référence : A11525

Prix : **2 425,00 € TTC/PIECE**



ELocker

KIT BLOCAGE DE DIFFERENTIEL ELOCKER ARRIERE 100% ELECTRIQUE AVEC ROUEMENTS

BLOCAGE DE DIFFERENTIEL ELOCKER 100% ELECTRIQUE ARRIERE POUR VÉHICULE AVEC 12 VIS/BOULONS SUR COURONNE, FABRICATION THAÏLANDAISE DONT LE NUMÉRO D'IDENTIFICATION DU VÉHICULE COMMENCE PAR MNT KIT AVEC ROUEMENTS Véhicules : NISSAN NAVARA D40 A PARTIR DE 2005 Nombre de Cannelures : 32 Proposés depuis peu par les fabricants Harrop et Eaton, les blocages de différentiels électromagnétiques ELockers sont désormais disponibles en France. Terrain Tamer va distribuer le blocage de...

Référence : A11119-21TT
Prix : 2 144,00 € TTC/KIT



ELocker

KIT BLOCAGE DE DIFFERENTIEL ELOCKER ARRIERE 100% ELECTRIQUE AVEC ROUEMENTS

BLOCAGE DE DIFFERENTIEL ELOCKER 100% ELECTRIQUE ARRIERE POUR VÉHICULE AVEC 10 VIS/BOULONS SUR COURONNE, DONT LE NUMÉRO D'IDENTIFICATION DU VÉHICULE COMMENCE PAR VSK KIT AVEC ROUEMENTS Véhicules : NISSAN NAVARA D40 A PARTIR DE 2005 Nombre de Cannelures : 32 Proposés depuis peu par les fabricants Harrop et Eaton, les blocages de différentiels électromagnétiques ELockers sont désormais disponibles en France. Terrain Tamer va distribuer le blocage de différentiel « ELocker », à la...

Référence : A11568-21TT
Prix : 2 246,00 € TTC/KIT



ELocker

KIT BLOCAGE DE DIFFERENTIEL ELOCKER AVANT 100% ELECTRIQUE AVEC ROUEMENTS AVEC ROUEMENTS

BLOCAGE DE DIFFERENTIEL ELOCKER 100% ELECTRIQUE AVANT POUR RATIO 3.69 ET PLUS L'électroaimant doit être fixé après l'installation de la couronne. KIT AVEC ROUEMENTS Véhicules : NISSAN NAVARA D40 2005- NISSAN PATHFINDER R51 2005- Nombre de Cannelures : 27 Proposés depuis peu par les fabricants Harrop et Eaton, les blocages de différentiels électromagnétiques ELockers sont désormais disponibles en France. Terrain Tamer va distribuer le blocage de différentiel « ELocker », à la fois...

Référence : A11525-20TT
Prix : 2 695,00 € TTC/KIT

TRANSMISSION RENFORCÉE

EQUIPEMENTS POUR NISSAN NAVARA D40 DCI 2005-2015**ARBRE de ROUE AR Droit Origine Constructeur
NISSAN D40**

Arbre de roue origine compatible nissan D40 (pont avec blocage)

Référence : ND402-39602
Prix : 865,00 € TTC/PIECE

**ARBRE de ROUE AR Gauche Origine Constructeur
NISSAN D40**

Arbre de roue origine compatible nissan D40 (pont avec blocage)

Référence : ND402-39601
Prix : 1 358,35 € TTC/PIECE

PRÉFILTRES & ACCESSOIRES**KIT DE MONTAGE****KIT DE MONTAGE N4 POUR PRE-FILTRE RACOR
POUR NISSAN PATHFINDER / NAVARA D40**

Kit de montage de pré-filtre à carburant, ne comprends pas le préfiltre. Permet le montage d'un pré-filtre RACOR FG500 derrière le phare gauche. Montage possible sur Pathfinder V6. Montage possible sur D40 2.5L >2014 et D40 V6. Kit complet comprenant : supports , raccords, collier, durite, nécessaire de montage, visserie, notice. Pré filtre RACOR SERIE 500FG vendu séparément

Référence : SCMO136
Prix : 152,00 € TTC/KIT

EQUIPEMENTS POUR NISSAN NAVARA D40 DCI 2005-2015



KIT DE MONTAGE N4 POUR PRE-FILTRE RACOR POUR NISSAN PATHFINDER ET NAVARA D40

Le kit pré-filtre à gazole Racor est utile pour filtrer les particules en suspension dans les gazoles de mauvaises qualité (que l'on peut rencontrer lors d'un raid dans certains pays par exemple ou issus de vieilles cuves) mais aussi pour décanter l'eau qui peut être présente dans le carburant et qui risque d'endommager voire même de détruire les systèmes d'injection haute pression des moteurs modernes. KIT N4 COMPLET Montage Pré-Filtre RACOR SERIE 100 Pour Nissan PATHFINDER>05 et...

Informations Techniques :

NISSAN : Navara D40 2,5 DCI (2005 -> 2010) YD25DDTi / 174cv 2,5 DCI (2005 -> 2010) YD25DDTi / 144cv Pathfinder R51 2,5 DTDI 16V (2005 -> 2013) YD25DDTi

Référence : SCMO111

Prix : 60,00 € TTC/KIT

RÉSERVOIRS CARBURANT

RÉSERVOIRS DE REMPLACEMENT



RESERVOIR A CARBURANT DE REMPLACEMENT 135L EN POLYMERE POUR NISSAN NAVARA D40

Le réservoir de carburant est fabriqué à partir d'un polymère réticulé spécialement formulé afin de garantir résistance et durabilité. Le polymère spécialement formulé est résistant aux chocs, flexible et résistant aux UV. Sans compromettre la résistance, le polymère offre également une économie de poids de 30 à 50% par rapport à un réservoir en acier équivalent. Cela rend le réservoir de carburant ARB plus facile à manœuvrer pour une installation rapide. Le processus de rotomoulage (moulage par...

Référence : TAD115

Prix : 1 330,00 € TTC/PIECE

EQUIPEMENTS POUR NISSAN NAVARA D40 DCI 2005-2015

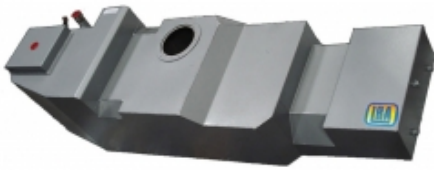

RESERVOIR A CARBURANT DE REMPLACEMENT LRA 140L POUR NISSAN NAVARA D40 DOUBLE CABINE

LONGE RANGE AUTOMOTIVE fabrique et fournit des réservoirs auxiliaires et de remplacement de puis 1989. LRA utilise les dernières technologies pour mettre au point et dessiner le réservoir avec la forme la plus adaptée à chaque véhicule. LRA utilise un découpeur plasma contrôlé par ordinateur et la soudure MIG pour faire des cordons pleins et non poreux. Les réservoirs sont cloisonnés, une chambre d'expansion est incorporée dans la conception. Tous les réservoirs sont testés sur pression et...

Informations Techniques :

réservoir de remplacement capacité du réservoir : 140 litres véhicule : NISSAN NAVARA D40 DOUBLE CABINE La capacité des réservoirs de remplacement LRA est donnée à titre indicatif (à plus ou moins 5 litres près). les caractéristiques de certains véhicules peuvent varier selon le pays d'origine, quelques adaptations peuvent être nécessaires pour monter certains réservoirs LRA. Dans tous les cas, le montage du réservoir de remplacement LRA par un spécialiste est préconisé. Le réservoir...

Référence : LRANDCRD40
Prix : **2 061,60 € TTC/PIECE**

SNORKELS & ACCESSOIRES



SNORKEL SAFARI POUR NISSAN D40 V6 3L ET PATHFINDER DEPUIS 2010

Pionniers au début des années 80, les snorkels Safari répondaient à un besoin de la part des offroaders de protéger leur moteur de la poussière et des très nombreux passages à gué rencontrés lors de raids. Sans doute les meilleurs dans les conditions les plus difficiles, les snorkels Safari sont minutieusement conçus, testés et fabriqués pour chaque modèle de 4x4. Les snorkels Safari sont choisis dans le monde entier. Les snorkels Safari sont fabriqués dans les matières les plus robustes: un...

Référence : SS736HF
Prix : **527,00 € TTC/PIECE**

EQUIPEMENTS POUR NISSAN NAVARA D40 DCI 2005-2015



SNORKEL SAFARI POUR NISSAN D40 ET PATHFINDER 2.5L DEPUIS 2010

Pionniers au début des années 80, les snorkels Safari répondaient à un besoin de la part des offroaders de protéger leur moteur de la poussière et des très nombreux passages à gué rencontrés lors de raids. Sans doute les meilleurs dans les conditions les plus difficiles, les snorkels Safari sont minutieusement conçus, testés et fabriqués pour chaque modèle de 4x4. Les snorkels Safari sont choisis dans le monde entier. Les snorkels Safari sont fabriqués dans les matières les plus robustes: un...

Référence : SS731HF
Prix : **527,00 € TTC/PIECE**



SNORKEL SAFARI POUR NISSAN NAVARA D40 ET PATHFINDER DE 2005 A 2010

Pionniers au début des années 80, les snorkels Safari répondaient à un besoin de la part des offroaders de protéger leur moteur de la poussière et des très nombreux passages à gué rencontrés lors de raids. Sans doute les meilleurs dans les conditions les plus difficiles, les snorkels Safari sont minutieusement conçus, testés et fabriqués pour chaque modèle de 4x4. Les snorkels Safari sont choisis dans le monde entier. Les snorkels Safari sont fabriqués dans les matières les plus robustes: un...

Informations Techniques :

POSITIONNEMENT DU SNORKEL : GAUCHE

Référence : SS730HF
Prix : **582,00 € TTC/PIECE**

PIÈCES RECHANGE & ENTRETIEN

BALAI D'ESSUIE-GLACE

EQUIPEMENTS POUR NISSAN NAVARA D40 DCI 2005-2015



BALAI D'ESSUI GLACE

Avant - 480 mm

Références :

JSS-X48C - BALAI D'ESSUIE GLACE 480mm DENSO

Prix : 13,50 € TTC/PIECE

JSS-X60C - BALAI D'ESSUIE GLACE 600mm DENSO

Prix : 22,14 € TTC/PIECE



BALAI D'ESSUIE GLACE PLAT AVANT 600mm NPS

Avant - 600mm - flat

Informations Techniques :

Cet article se monte sur les modèles suivants : - KIA Sorento I 02- JC52# (Avant - 600mm) - KIA Sorento II 09- XM (Avant - 600mm) - LEXUS RX II 03-09 U3 (Avant) - LEXUS RX300 V6 97-03 XU1 - NISSAN Murano 05- Z50 (Avant - Côté conducteur - 600mm) - NISSAN Navara 2,5Di 05- D40 (600mm) - NISSAN Pathfinder 2,5Di et 4,0i 05- R51 (Avant - 600mm) - NISSAN X-Trail 2,0l et 2,5l 16v 00-07 NT30 (Avant - 600mm) - NISSAN X-Trail 2,2 Vdi/dCi 00-07 TENT30 (Avant - 600mm) - SSANGYONG Rodius SX270 (Côté...

Référence : **U656L600A**

Prix : **12,30 € TTC/PIECE**

BOUGIE DE PRÉCHAUFFAGE

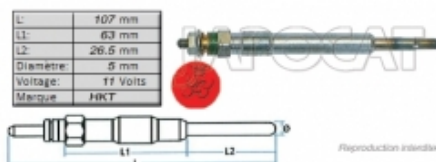

BOUGIE de PRECHAUFFAGE

11 volts

Informations Techniques :

PHOTO NON CONTRACTUELLE

Référence : **MGP-6140**

Prix : **23,61 € TTC/PIECE**

DIRECTION / ROTULE

EQUIPEMENTS POUR NISSAN NAVARA D40 DCI 2005-2015



Reproduction interdite

BIELLETTA de CREMAILLERE

Informations Techniques :

PHOTO NON CONTRACTUELLE

Référence : MRD-81160E

Prix : 47,30 € TTC/PIECE



Reproduction interdite

ROTULE Extérieure Droite

Informations Techniques :

PHOTO NON CONTRACTUELLE

Référence : MTR-8179

Prix : 34,08 € TTC/PIECE



Reproduction interdite

ROTULE Extérieure Gauche

Informations Techniques :

PHOTO NON CONTRACTUELLE

Référence : MTR-8150

Prix : 35,43 € TTC/PIECE



Reproduction interdite

ROTULE Inférieure

Informations Techniques :

PHOTO NON CONTRACTUELLE

Référence : MLB-8130

Prix : 35,02 € TTC/PIECE

EQUIPEMENTS POUR NISSAN NAVARA D40 DCI 2005-2015



ROTULE Supérieure

Informations Techniques :

PHOTO NON CONTRACTUELLE

Référence : MUB-81400E

Prix : 49,21 € TTC/PIECE

ECLAIRAGE



FEU ARRIERE DROIT POUR NISSAN NAVARA D40

Informations Techniques :

Pour les véhicules suivants : NISSAN NAVARA 2,5Di 05- D40 Photo non contractuelle.

Référence : ND401-70412

Prix : 130,23 € TTC/PIECE



FEU ARRIERE GAUCHE POUR NISSAN NAVARA D40

Informations Techniques :

Pour les véhicules suivants : NISSAN NAVARA 2,5Di 05- D40 Photo non contractuelle.

Référence : ND401-70411

Prix : 138,64 € TTC/PIECE

EQUIPEMENTS POUR NISSAN NAVARA D40 DCI 2005-2015**OPTIQUE DROIT POUR NISSAN NAVARA D40 ET
PATHFINDER**

Sauf Xénon

Informations Techniques :

*Pour les véhicules suivants : NISSAN NAVARA 2,5Di 05- D40
NISSAN PATHFINDER 2,5Di et 4,0i 05- R51 Photo non contractuelle.*

Référence : ND401-63002

Prix : **262,84 € TTC/PIECE**

**OPTIQUE GAUCHE POUR NISSAN NAVARA D40 ET
PATHFINDER**

Sauf Xénon

Informations Techniques :

*Pour les véhicules suivants : NISSAN NAVARA 2,5Di 05- D40
NISSAN PATHFINDER 2,5Di et 4,0i 05- R51 Photo non contractuelle.*

Référence : ND401-63001

Prix : **262,84 € TTC/PIECE**

EMBRAYAGE**KIT D'EMBRAYAGE ET VOLANT MOTEUR POUR
NISSAN PATHFINDER / NAVARRA D40 2.5I DCI 2005
A 2010**

KIT EMBRAYAGE Détails du Kit : N200N68B (x1) - Kit d'embrayage
N205N13 (x1) - Volant moteur Type d'embrayage : SIMPLE-MASSE
Nombre de pièces : 4 Information nps : boulon non inclus : n206n68a
x8 Complément technique : kit conversion sans vis volant moteur
inclus Information complémentaire : KIT CONVERSION D UN
VOLANT BI-MASSE EN VOLANT SIMPLE MASSE NISSAN
PATHFINDER/NAVARRA D40 2.5I DCI A PARTIR DE 03/05,

Référence : N200N68A

Prix : **990,00 € TTC/KIT**

EQUIPEMENTS POUR NISSAN NAVARA D40 DCI 2005-2015



KIT DE CONVERSION EMBRAYAGE BI MASSE POUR NISSAN NAVARA D40 / PATHFINDER 2005-2010

Kit de conversion embrayage bi masse (embrayage classique) Le kit comprend volant mono masse, disque, mécanisme, butée. pour model jusqu'a 2010

Informations Techniques :

Ce kit se monte sur les véhicules NISSAN. PHOTO NON CONTRACTUELLE

Référence : MCK-1N500E

Prix : **906,67 € TTC/KIT**



KIT EMBRAYAGE D'ORIGINE POUR NISSAN D40 2.5I JUSQU'A 2010

2,5Di AVANT 2010

Référence : MCK-1N19E

Prix : **297,23 € TTC/KIT**

Reproduction interdite



KIT EMBRAYAGE RENFORCE + VOLANT MOTEUR XTREME OUTBACK +25% 620 NM POUR NISSAN PATHFINDER / NAVARA D40 DE 2.5L 2005-2010

Xtreme Clutch Upgrade pour Nissan Navara D40, D51 Pathfinder & Frontier Xtreme Outback, fabricant d'embrayages de performance pour 4x4, a lancé un nouveau produit qui résoudra certains problèmes rencontrés par les possesseurs de Nissan Navara (de 2005 à 2010) Les Nissan Navara Serie D40 sont équipées d'un volant-moteur bimasse avec un système d'embrayage qui, utilisé avec un chargement lourd, peut rapidement arriver aux limites de ses capacités d'origine. Les utilisateurs de la variante...

Informations Techniques :

Disque d'embrayage renforcée avec revêtement organique et mécanisme renforcé (avec une pression supérieure). La pédale d'embrayage peut éventuellement devenir sensiblement plus dure (augmentation de tenue 25 %) Utilisation Idéale pour tracter les remorques ou fonctionnement avec une charge spéciale, loisirs, dunes kit complet : Disque d'embrayage mécanisme butée roulement volant moteur kit adapté pour les véhicules suivants : NISSAN PATHFINDER NISSAN NAVARA D40...

Référence : KNI25509-1A

Prix : **1 236,00 € TTC/KIT**

EQUIPEMENTS POUR NISSAN NAVARA D40 DCI 2005-2015



KIT EMBRAYAGE RENFORCE + VOLANT MOTEUR XTREME OUTBACK +55% 620 NM POUR NISSAN NAVARA D40 2.5L APRES 2010

Xtreme Clutch Upgrade pour Nissan Navara D40, D51 Pathfinder & Frontier Xtreme Outback, fabricant d'embrayages de performance pour 4x4, a lancé un nouveau produit qui résoudra certains problèmes rencontrés par les possesseurs de Nissan Navara (datant d'après 2005) Les Nissan Navara Serie D40 sont équipées d'un volant-moteur bimasse avec un système d'embrayage qui, utilisé avec un chargement lourd, peut rapidement arriver aux limites de ses capacités d'origine. Les utilisateurs de la...

Informations Techniques :

Disque d'embrayage renforcée avec revêtement organique et mécanisme renforcé (avec une pression supérieure). La pédale d'embrayage peut éventuellement devenir sensiblement plus dure (augmentation de tenue 25 %) Utilisation Idéale pour tracter les remorques ou fonctionnement avec une charge spéciale, loisirs, dunes kit complet : Disque d'embrayage mécanisme butée roulement volant moteur kit adapté pour les véhicules suivants : NISSAN NAVARA D40 2.5 L - Apres MAI 2010...

Référence : KNI28518-1A

Prix : 1 476,00 € TTC/KIT



KIT EMBRAYAGE RENFORCE XTREME OUTBACK +25% 620 NM POUR NISSAN NAVARA D40 / PATHFINDER DE 2005 A 2010

Disque d'embrayage renforcée avec revêtement organique et mécanisme renforcé (avec une pression supérieure). La pédale d'embrayage peut éventuellement devenir sensiblement plus dure (augmentation de tenue 25 %). Utilisation Idéale pour tracter les remorques ou fonctionnement avec une charge spéciale, loisirs, dunes. Kit complet : Disque d'embrayage mécanisme butée roulement. Kit adapté pour les véhicules suivants : NISSAN NAVARA D40 A PARTIR DE 2005 à 2010 NISSAN...

Référence : KNI25010-1A

Prix : 792,00 € TTC/KIT

FILTRATION

FILTRES À AIR / CARBURANT / HUILE

EQUIPEMENTS POUR NISSAN NAVARA D40 DCI 2005-2015

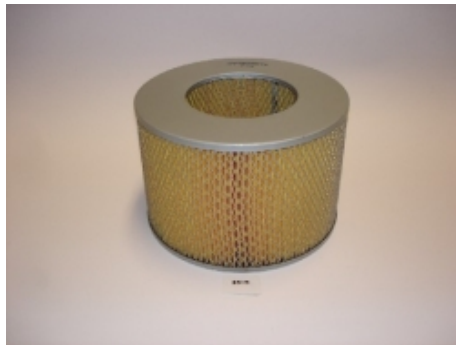

FILTRE A AIR POUR NISSAN NAVARA D40 ET PATHFINDER

2,5Di

Informations Techniques :

*Pour les véhicules suivants : NISSAN NAVARA 2,5Di 05- D40
NISSAN PATHFINDER 2,5Di et 4,0i 05- R51 (2,5Di)*

Référence : MAF-3N08
Prix : **14,10 € TTC/PIECE**



FILTRE A CARBURANT POUR NISSAN NAVARA D40 ET PATHFINDER

Informations Techniques :

Pour les véhicules suivants : NISSAN NAVARA 2,5Di 05- D40 (174cv - Jusqu'à 10/07 - Vissé) NISSAN PATHFINDER 2,5Di et 4,0i 05- R51 (2,5Di - Longueur 180mm - Vissé - Jusqu'à 10/07)

Référence : MFF-3N08
Prix : **10,90 € TTC/PIECE**



FILTRE A CARBURANT POUR NISSAN NAVARA D40 ET PATHFINDER

2,5Di - 171cv - Clipsé - A partir de 10/07 - Entrée et sortie manchonnées

Informations Techniques :

Pour les véhicules suivants : NISSAN NAVARA 2,5Di 05- D40 (171cv - Clipsé - A partir de 10/07 - Entrée et sortie manchonnées) NISSAN PATHFINDER 2,5Di et 4,0i 05- R51 (2,5Di - Modèle 171cv - Clipsé - A partir de 10/07) Photo non contractuelle.

Référence : MFF-3N11
Prix : **39,77 € TTC/PIECE**

EQUIPEMENTS POUR NISSAN NAVARA D40 DCI 2005-2015



FILTRE A HUILE POUR NISSAN

A partir de 04/2003

Informations Techniques :

Pour les véhicules suivants : NISSAN NAVARA 2,5Di 05- D40
NISSAN NAVARA 2,5Di 02-06 PUD22 (Vissé - Hauteur 100mm - A
partir de 04/2003) NISSAN PATHFINDER 2,5Di et 4,0i 05- R51
(2,5Di) NISSAN TERRANO I 2,4i, 2,7TD, V6 87-95 YD21 (4 Cylindres
essence) NISSAN X-TRAIL 2,2 Dci 02-07 TENT30

Référence : MOF-3N06

Prix : **12,15 € TTC/PIECE**



FILTRE A HUILE POUR NISSAN

A partir de 04/2003 TERRAIN TAMER

Informations Techniques :

Pour les véhicules suivants : NISSAN NAVARA 2,5Di 05- D40
NISSAN NAVARA 2,5Di 02-06 PUD22 (Vissé - Hauteur 100mm - A
partir de 04/2003) NISSAN PATHFINDER 2,5Di et 4,0i 05- R51
(2,5Di) NISSAN TERRANO I 2,4i, 2,7TD, V6 87-95 YD21 (4 Cylindres
essence) NISSAN X-TRAIL 2,2 Dci 02-07 TENT30

Référence : MOF-3N06T

Prix : **14,34 € TTC/PIECE**

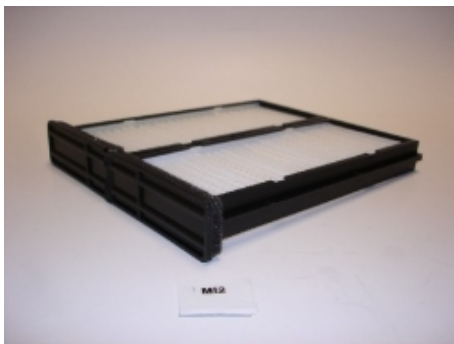

FILTRE D'HABITACLE POUR NISSAN NAVARA D40 ET PATHFINDER

2 pièces nécessaires

Informations Techniques :

Pour les véhicules suivants : NISSAN NAVARA 2,5Di 05- D40 (2
pièces nécessaires) NISSAN PATHFINDER 2,5Di et 4,0i 05- R51
(Tous - 2 pièces nécessaires) Photo non contractuelle.

Référence : MCF-2N05

Prix : **15,37 € TTC/PIECE**



KIT 3 FILTRES TERRAIN TAMER NISSAN NAVARA D40 2.5L TURBO (NUM CHASSIS : VSK - FILTRE A CARBURANT A VISSER)

Le kit comprend : filtre à air filtre à carburant filtre à huile Inclus avec
le kit : le joint de bouchon, une dose d'additif Flashlube ainsi qu'un
stickers pour le rappel d'entretien

Référence : NFK9B

Prix : **72,00 € TTC/KIT**

EQUIPEMENTS POUR NISSAN NAVARA D40 DCI 2005-2015



KIT 4 FILTRES TERRAIN TAMER POUR NISSAN PATHFINDER R51 ET NISSAN NAVARA D40 2.5L TURBO (NUM CHASSIS : VSK - FILTRE A CARBURANT A CARTOUCHE)

Le kit comprend : filtre à air filtre à carburant filtre à huile filtre d'habitacle Inclus avec le kit : le joint de bouchon & une dose d'additif Flashlube

Référence : NFK9A
Prix : 129,00 € TTC/KIT

FREINAGE

FREINAGE HAUTE PERFORMANCE



DISQUES AVANT DBA 4000 SERIES T3 320MM POUR NISSAN NAVARA D22 / D40 / PATHFINDER

DBA a breveté son système de ventilation des disques "kangaroo Paw" ou Patte de Kangourou. Ce système permet une ventilation beaucoup plus efficace pour maintenir les disques aux températures les plus basses lors d'une utilisation intensive. L'utilisation du Kangaroo Paw en lieu et place des systèmes conventionnels à colonnes ou parois permet d'augmenter l'efficacité du refroidissement en comparaison avec la plupart des autres disques ventilés. Ce système réduit grandement le risque de...

Informations Techniques :

Diamètre extérieur : 320 mm Diamètre intérieur : 68 mm Epaisseur : 28 mm

Référence : DBA42312S
Prix : 464,00 € TTC/PAIRE



DISQUES AVANT DBA STREET SERIES T2 320MM POUR NISSAN NAVARA D22 / D40 / PATHFINDER

DBA a breveté son système de ventilation des disques "kangaroo Paw" ou Patte de Kangourou. Ce système permet une ventilation beaucoup plus efficace pour maintenir les disques aux températures les plus basses lors d'une utilisation intensive. L'utilisation du Kangaroo Paw en lieu et place des systèmes conventionnels à colonnes ou parois permet d'augmenter l'efficacité du refroidissement en comparaison avec la plupart des autres disques ventilés. Ce système réduit grandement le risque de...

Informations Techniques :

Diamètre extérieur : 320 mm Diamètre intérieur : 68 mm Epaisseur : 28 mm

Référence : DBA2312S
Prix : 339,00 € TTC/PAIRE

EQUIPEMENTS POUR NISSAN NAVARA D40 DCI 2005-2015

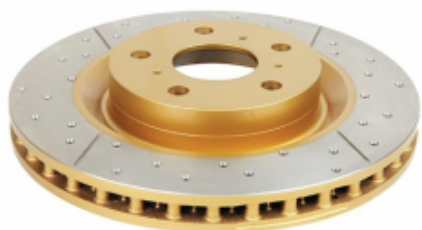

DISQUES AVANT PERCES RAINURES VENTILES DBA GOLD 295MM POUR NISSAN NAVARA D40 ET PATHFINDER

Le perçage assure une ventilation efficace même en condition d'utilisation sévère (véhicule chargé utilisé en Raid par exemple), tandis que le rainurage permet de nettoyer disques et plaquettes pour un freinage toujours efficace quelque soient les conditions de roulage (boue, sable...). Le complément indispensable de toute préparation tout-terrain sérieuse.

Informations Techniques :

Disques pouvant être installés sur : - Nissan Navara D40 - Nissan Pathfinder R51 Diamètre : 295.6 mm

Référence : **DBA2310X**
Prix : **352,00 € TTC/PAIRE**



FLEXIBLES DE FREINS RENFORCEE QUALITE AVIATION POUR NISSAN NAVARA D40 A PARTIR DE 2005

Leader mondial du flexible de frein, Goodridge a fait ses preuves en compétition depuis de nombreuses années. Issu de la compétition, le flexible est réalisé en Teflon avec une tresse de renfort en inox garantissant une très bonne résistance à la corrosion et à la température. Durite évitant la déformation du flexible lors du freinage et garantissant une distance de freinage plus courte.

Informations Techniques :

POUR NISSAN NAVARA D40 A PARTIR DE 2005

Référence : **SNN0012-4**
Prix : **111,00 € TTC/PIECE**



JEU PLAQUETTES DE FREIN AVANT DBA STREET PERFORMANCE POUR NISSAN NAVARA D40 / PATHFINDER

Les plaquettes de frein Street Performance (SP) de DBA ont été conçues pour les conducteurs à la recherche de performances de freinage améliorées. Les plaquettes de frein DBA Street Performance sont développées pour fournir une réponse de friction efficace à l'application de la pédale et offrir une faible usure et une minimisation de la poussière. DBA recommande les plaquettes de frein Street Performance pour une conduite au quotidien et les véhicules de performance, les 4x4 et les SUV. Ils sont...

Informations Techniques :

HAUTEUR : 58.6 mm LONGUEUR: 157.1 mm EPAISSEUR : 15.9 mm

Référence : **DB1696SP**
Prix : **123,50 € TTC/JEU**

EQUIPEMENTS POUR NISSAN NAVARA D40 DCI 2005-2015



JEU PLAQUETTES DE FREIN AVANT DBA STREET PERFORMANCE POUR NISSAN NAVARA D40 / PATHFINDER L.164MM

Les plaquettes de frein Street Performance (SP) de DBA ont été conçues pour les conducteurs à la recherche de performances de freinage améliorées. Les plaquettes de frein DBA Street Performance sont développées pour fournir une réponse de friction efficace à l'application de la pédale et offrir une faible usure et une minimisation de la poussière. DBA recommande les plaquettes de frein Street Performance pour une conduite au quotidien et les véhicules de performance, les 4x4 et les SUV. Ils sont...

Informations Techniques :

HAUTEUR : 54.1 mm LONGUEUR: 163.6 mm EPAISSEUR : 15.9 mm

Référence : **DB1835SP**
Prix : **157,00 € TTC/JEU**



PLAQUETTES DE FREIN AVANT EBC GREENSTUFF POUR NISSAN 159MM

Cet article se monte sur les modèles suivants : - NISSAN Navara 2,5Di 05- D40 - NISSAN Pathfinder 2,5Di et 4,0i 05- R51

Référence : **MFP-2N03GS**
Prix : **132,47 € TTC/JEU**



PLAQUETTES DE FREIN AVANT EBC GREENSTUFF POUR NISSAN 164MM

Cet article se monte sur les modèles suivants : - NISSAN Navara 2,5Di 05- D40 - NISSAN Pathfinder 2,5Di et 4,0i 05- R51

Référence : **MFP-2N04GS**
Prix : **135,72 € TTC/JEU**

EQUIPEMENTS POUR NISSAN NAVARA D40 DCI 2005-2015



PLAQUETTES DE FREIN AVANT EBC ULTIMAX POUR NISSAN 159MM

Cet article se monte sur les modèles suivants : - NISSAN Navara 2,5Di 05- D40 - NISSAN Pathfinder 2,5Di et 4,0i 05- R51

Référence : MFP-2N03EBC

Prix : 104,61 € TTC/JEU



PLAQUETTES DE FREIN AVANT EBC ULTIMAX POUR NISSAN 164MM

Cet article se monte sur les modèles suivants : - NISSAN Navara 2,5Di 05- D40 - NISSAN Pathfinder 2,5Di et 4,0i 05- R51

Référence : MFP-2N04EBC

Prix : 96,39 € TTC/JEU

FREINAGE STANDARD



CYLINDRE de ROUE

Informations Techniques :

PHOTO NON CONTRACTUELLE

Référence : MWC-2N02

Prix : 53,26 € TTC/PIECE



DISQUE DE FREIN AVANT POUR NISSAN NAVARA D40 ET PATHFINDER VENTILE 296MM

Diamètre 296mm

Informations Techniques :

Pour les véhicules suivants : NISSAN NAVARA 2,5Di 05- D40 (Diamètre 296mm) NISSAN PATHFINDER 2,5Di et 4,0i 05- R51 (Diamètre 296mm)

Référence : MFD-2N03

Prix : 109,56 € TTC/PIECE

EQUIPEMENTS POUR NISSAN NAVARA D40 DCI 2005-2015



Photo non Contractuelle

DISQUE DE FREIN AVANT POUR NISSAN NAVARA D40 ET PATHFINDER VENTILE 319MM

Diamètre 320mm

Informations Techniques :

Pour les véhicules suivants : NISSAN NAVARA 2,5Di 05- D40 (Diamètre 320mm) NISSAN PATHFINDER 2,5Di et 4,0i 05- R51 (Diamètre 320mm)

Référence : MFD-2N02
Prix : 142,18 € TTC/PIECE



SV001-KPA00

Reproduction interdite

KIT DE MONTAGE DE PLAQUETTES AVANT POUR NISSAN

Cet article se monte sur les modèles suivants : - NISSAN Navara 2,5Di 05- D40 - NISSAN Pathfinder 2,5Di et 4,0i 05- R51

Informations Techniques :

PHOTO NON CONTRACTUELLE

Référence : ND401-KPA00
Prix : 18,29 € TTC/KIT



Reproduction interdite

MACHOIRES de FREIN

Cet article se monte sur les modèles suivants: 4x4 FORDRanger 2011-3,2TDCi 200ch TKE(Ø 290mm x Largeur 56,5mm) 4x4 FORDRanger 2011-2,2TDCi 150ch TKE(Ø 290mm x Largeur 56,5mm) 4x4 FORDRanger 2011-2,2TDCi 125ch TKE(Ø 290mm x Largeur 56,5mm) 4x4 MAZDABT50 12-3,2TDCi 14ch(Ø 290mm x Largeur 56,5mm) 4x4 MAZDABT50 12-2,2TDCi 150ch(Ø 290mm x Largeur 56,5mm) 4x4 NISSANNavaraD23 2,3DCi 160ch 15-(Ø 290mm x Largeur 56,5mm) 4x4 NISSANNavara D40 3,0DCi V6 231ch 10-15(Ø 290mm x...

Référence : MBS-2N11
Prix : 116,23 € TTC/PIECE



PLAQUETTES DE FREIN AVANT POUR NISSAN NAVARA D40 ET PATHFINDER 159MM

Longueur 159mm

Informations Techniques :

Pour les véhicules suivants : NISSAN NAVARA 2,5Di 05- D40 (Longueur 159mm) NISSAN PATHFINDER 2,5Di et 4,0i 05- R51 (Longueur 159mm)

Référence : MFP-2N03
Prix : 57,23 € TTC/JEU

EQUIPEMENTS POUR NISSAN NAVARA D40 DCI 2005-2015



PLAQUETTES DE FREIN AVANT POUR NISSAN NAVARA D40 ET PATHFINDER 164MM

Longueur 163,7mm

Informations Techniques :

Pour les véhicules suivants : NISSAN NAVARA 2,5Di 05- D40 (Longueur 163,7mm) NISSAN PATHFINDER 2,5Di et 4,0i 05- R51 (Longueur 163,7mm)

Référence : **MFP-2N04**

Prix : **65,32 € TTC/JEU**

INJECTION



ELECTROVANNE DE REGULATION COMMON RAIL POUR NISSAN (PIECE ORIGINE)

VANNE DE REGULATION DE LA RAMPE COMUNNE D'INJECTION ELECTROVANE SUR POMPE HAUTE PRESSION Cet article se monte sur les véhicules suivants : 4x4 NISSAN X-TRAIL I T30 00-07 2.2dci 4x4 NISSAN Murano II 08- Z51 (2,5 dCi - Pour pompe Avec 1 électrovanne) 4x4 NISSAN Navara 2,5Di 05- D40 (Jusqu'à 05/2007 & à partir de 01/2010 - Pour pompe Avec 1 électrovanne) 4x4 NISSAN Navara 2,5Di 02-06 PUD22 (Pour pompe Avec 1 électrovanne) 4x4 NISSAN NP300 09- PUD22SS (2,5DCi - Pour pompe Avec 1...

Référence : **A6860-AW42B**

Prix : **129,71 € TTC/PIECE**

KIT DE ROULEMENT / MOYEURS



KIT DE ROULEMENTS DE ROUES ARRIERE TERRAIN TAMER (NAVARA D40 FABRIQUE EN ESPAGNE : VIN VSKC)

Les kits de roulement de roues Terrain Tamer contiennent des pièces de qualité origine, avec des roulements Koyo et joint spi origine.

Référence : **WBK36**

Prix : **109,00 € TTC/KIT**

EQUIPEMENTS POUR NISSAN NAVARA D40 DCI 2005-2015



KITE DE ROULEMENTS DE ROUES ARRIERE TERRAIN TAMER (NAVARA D40 FABRIQUE EN THAÏLANDE : VIN MNT)

Les kits de roulement de roues Terrain Tamer contiennent des pièces de qualité origine, avec des roulements Koyo et joint spi origine.

Référence : **WBK37**
Prix : **60,00 € TTC/KIT**

PIÈCES MOTEUR

COURROIE ACCESSOIRE

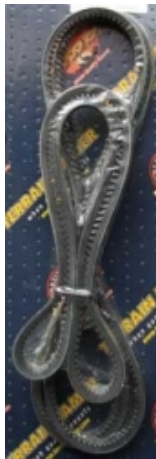

COURROIE POLY V POUR NISSAN ET SUZUKI

2,5Di - De Direction Assistée

Informations Techniques :

Pour les véhicules suivants : NISSAN NAVARA 2,5Di 05- D40 (De Direction Assistée) NISSAN PATHFINDER 2,5Di et 4,0i 05- R51 (De Direction Assistée) SUZUKI GRAND VITARA 1,6i 98- TA03 (D'Alternateur) SUZUKI GRAND VITARA 2,0i 98-06 TD03 (D'Alternateur) SUZUKI JIMNY 1,3i 98- JB33/JB43 (D'Accessoires) Photo non contractuelle.

Référence : **MPB-5013**
Prix : **14,74 € TTC/PIECE**

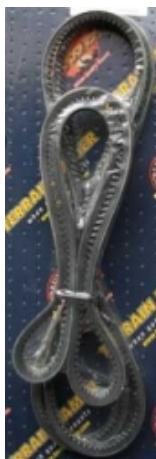

COURROIE POLY V POUR NISSAN NAVARA D40 ET PATHFINDER

Courroie Poly-V.

Informations Techniques :

Pour les véhicules suivants : NISSAN NAVARA 2,5Di 05- D40 (D'Alternateur et Climatisation) NISSAN PATHFINDER 2,5Di et 4,0i 05- R51 (D'Alternateur et Climatisation) Photo non contractuelle.

Référence : **MPB-5121**
Prix : **36,86 € TTC/PIECE**

JOINTS

EQUIPEMENTS POUR NISSAN NAVARA D40 DCI 2005-2015

JOINT de CULASSE 0 Trous

Ajusa

Référence : MGH-60200
Prix : 75,42 € TTC/PIECE



JOINT de CULASSE 1 Trou

Ajusa

Référence : MGH-60210
Prix : 77,90 € TTC/PIECE



JOINT de CULASSE 1+3 Trous

Ajusa

Référence : MGH-60240
Prix : 81,52 € TTC/PIECE



EQUIPEMENTS POUR NISSAN NAVARA D40 DCI 2005-2015

JOINT de CULASSE 2 Trous

Ajusa

Référence : MGH-60220
Prix : 79,47 € TTC/PIECE



JOINT de CULASSE 2+3 Trous

Ajusa

Référence : MGH-60250
Prix : 83,76 € TTC/PIECE



JOINT de CULASSE 3 Trous

Ajusa

Référence : MGH-60230
Prix : 82,05 € TTC/PIECE



KIT DISTRIBUTION

EQUIP RAID

145 RUE DE L'ÎLE NAPOLEON
68100 MULHOUSE
TÉL: +33 (0)3 89 61 90 88 / FAX: +33 (0)3 89 61 70 67
E-MAIL : vpc@equip-RAID.FR

Prix valables du 01/06/2026 au 30/06/2026
TVA 20% incluse
Document non contractuel (ref : cat_NAVARAD40DCI2005-2015_06_2026)
Photos non contractuelles

Magasin ouvert le lundi de 14h à 18h,
du mardi au vendredi de 9h à 12h et de 14h à 18h
et le samedi de 9h à 12h

EQUIPEMENTS POUR NISSAN NAVARA D40 DCI 2005-2015



KIT de DISTRIBUTION à CHAINE NISSAN

Cet article se monte sur les modèles suivants: 4x4 NISSAN Navara D40 2,5Di 171/174ch 05-10 (Jusqu'à 2010 - 1 chaîne simple - 1 chaîne double - 6 patins - 4 pignons - 2 tendeurs hydrauliques)

Référence : MTK-9C113
Prix : 428,40 € TTC/KIT

POCHETTE DE RODAGE

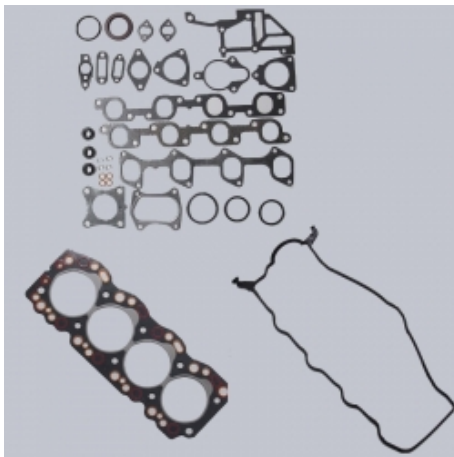

POCHETTE de RODAGE Sans JOINT de culasse

Ajusa

Informations Techniques :

PHOTO NON CONTRACTUELLE

Référence : MRGS-19100
Prix : 160,98 € TTC/PIECE

POCHETTE MOTEUR



POCHETTE MOTEUR Sans JOINT de culasse

Ajusa

Informations Techniques :

PHOTO NON CONTRACTUELLE

Référence : MEGS-23700
Prix : 222,05 € TTC/PIECE

VIS DE CULASSE



VIS de CULASSE (le jeu)

2,5Di

Informations Techniques :

PHOTO NON CONTRACTUELLE

Référence : JBL-125

Prix : **52,91 € TTC/PIECE**

EQUIPEMENTS POUR NISSAN NAVARA D40 DCI 2005-2015

REFROIDISSEMENT



POMPE à EAU Générique

2,5Di

Référence : MWP-4N14
Prix : 100,88 € TTC/PIECE



POMPE A EAU TERRAIN TAMER POUR NISSAN NAVARA

Nouvelle gamme de pompes à eau de Terrain Tamer. Fabriqués et testés selon les normes ISO / TS16949: 2009, ces nouvelles pompes sont usinées avec précision dans la masse, des roulements renforcés, des joints toriques en nitrile et des joints spi en céramique. POME A EAU TERRAIN TAMER POUR NISSAN NAVARA NISSAN NAVARA D40 DE 05/2005 A 1/2010

Référence : 21010-EB300TT
Prix : 136,00 € TTC/PIECE

SILENT-BLOCS



KIT SILENT-BLOCS Polyuréthane Complet

Complet de train avant et arrière

Informations Techniques :

PHOTO NON CONTRACTUELLE

Référence : KIT5153K
Prix : 524,03 € TTC/PIECE

SUSPENSION

EQUIPEMENTS POUR NISSAN NAVARA D40 DCI 2005-2015



COUPELLE SUPERIEUR D'AMORTISSEUR OME POUR NISSAN NAVARA D40 ET D23

Référence : OMEMH005
Prix : 145,00 € TTC/PIECE



TRIANGLES SUPERIEURS REGLABLES SUPER PRO

TRIANGLES Supérieurs Réglables SuperPro pour : 4x4 NISSAN Navara 2,5Di et V6 3,0dCi05- D40 (Livrés avec la rotule et les silent-blocs polyuréthane) 4x4 NISSAN Pathfinder 2,5Di, V6 3,0dCi et 4,0i05- R51 (Livrés avec la rotule et les silent-blocs polyuréthane)

Référence : TRC540
Prix : 1 176,80 € TTC/PAIRE



TRANSMISSION

NOIX DE CARDAN ET JOINTS HOMOCINÉTIQUES



JOINT HOMOCINETIQUE / TETE de CARDAN

Modèle sans bague ABS

Informations Techniques :

PHOTO NON CONTRACTUELLE

Référence : MCV-5159
Prix : 50,84 € TTC/PIECE

INTRAGEST

ACCESSOIRES DIVERS OME

EQUIPEMENTS POUR NISSAN NAVARA D40 DCI 2005-2015

SILENT BLOCS D'AMORTISSEUR

Référence : OME3139

Prix : 40,00 € TTC/KIT