

## EQUIPEMENTS POUR LAND ROVER FREELANDER II 2007-



*Les références présentées sur ce document ne constituent pas  
une liste exhaustive des équipements disponibles pour le LAND ROVER FREELANDER II 2007-.  
Il peut y avoir d'autres produits adaptés à ce véhicule.  
Voir les conditions de vente sur <https://old.equip-raid.fr/>*

## EQUIPEMENT INTÉRIEUR & EXTÉRIEUR

### BARRES DE TOIT ET ACCESSOIRES

#### ACCESSOIRES BARRE DE TOIT



#### LOT DE 2 PIEDS DE FIXATION CXB SUR BARRES LONGITUDINALES D'ORIGINE POUR BARRES DE TOIT RHINO RACK HD

Le système de fixation CXB pour barres de toit Heavy Duty Rhino-Rack est conçu spécifiquement pour les toits équipés de rails d'origine. Facile à installer et à retirer, il dispose d'un système de serrage à double boulon pour une force de fixation maximale et un réglage facile. Il est également équipé d'un dispositif de sécurité pour protéger vos barres contre le vol. Grâce à nos barres de toit robustes Heavy Duty, ce système est compatible avec un large éventail d'accessoires...

#### Informations Techniques :

compatible avec les véhicules suivants est équipé de barres longitudinales d'origine: AUDI : A6 C5/4F 4 portes (1998->2005) A6 Avant C5/4F Break (1998->2005) DACIA : Dokker Toutes motorisations Duster 3 4x2 1.0 ECO-G (2024 ->) 100cv 1.3 TCe (2024 ->) 130cv 1.6 HYBRID (2024 ->) 140cv Duster 3 4x4 1.3 TCe 4x4 (2024 ->) 130cv Jogger Toutes motorisations DODGE : Journey 2,4i 2,0crd (2008->2011) ISUZU : D-max II 2012->2020 1,9 Ddi (2016 -> 2020) RZ4E...

**Référence : CXBHALF**

Prix : **96,00 € TTC/KIT**

#### PIEDS

## EQUIPEMENTS POUR LAND ROVER FREELANDER II 2007-



### LOT DE 4 PIEDS DE FIXATION CXB SUR BARRES LONGITUDINALES D'ORIGINE POUR BARRES DE TOIT RHINO RACK HD

Le système de fixation CXB pour barres de toit Heavy Duty Rhino-Rack est conçu spécifiquement pour les toits équipés de rails d'origine. Facile à installer et à retirer, il dispose d'un système de serrage à double boulon pour une force de fixation maximale et un réglage facile. Il est également équipé d'un dispositif de sécurité pour protéger vos barres contre le vol. Grâce à nos barres de toit robustes Heavy Duty, ce système est compatible avec un large éventail d'accessoires...

#### Informations Techniques :

compatible avec les véhicules suivants est équipé de barres longitudinales d'origine: AUDI : A6 C5/4F 4 portes (1998->2005) A6 Avant C5/4F Break (1998->2005) DACIA : Dokker Toutes motorisations Duster 3 4x2 1.0 ECO-G (2024 ->) 100cv 1.3 TCe (2024 ->) 130cv 1.6 HYBRID (2024 ->) 140cv Duster 3 4x4 1.3 TCe 4x4 (2024 ->) 130cv Jogger Toutes motorisations DODGE : Journey 2,4i 2,0crd (2008->2011) ISUZU : D-max II 2012->2020 1,9 Ddi (2016 -> 2020) RZ4E...

Référence : CXB

Prix : 171,00 € TTC/KIT

## ELARGISSEURS D'AILES

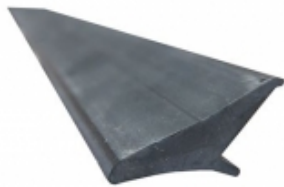

### ELARGISSEURS D'AILES SOUPLES (2CM) UNIVERSELS - JEU DE 4 X 1.5 METRES

Se fixe directement sur l'aile, élargit de 2 cm par rapport à la carrosserie. Elargisseur d'aile en Profil caoutchouc incassable. Fixation sans vis et sans perçage. S'adapte à la plupart des véhicules, remorques. jeu de 4 élargisseurs d'ailes prédécoupés en 1.5 m de long

Référence : 13-1900

Prix : 69,00 € TTC/KIT



### ELARGISSEURS D'AILES SOUPLES (5CM) UNIVERSELS - JEU DE 2 X 1.5 METRES

Se fixe directement sur l'aile, élargit de 5 cm par rapport à la carrosserie. Elargisseur d'aile en Profil caoutchouc incassable. Fixation sans vis et sans perçage. S'adapte à la plupart des véhicules, remorques. jeu de 2 élargisseurs d'ailes prédécoupés en 1.5 m de long

Référence : 13-1915

Prix : 49,00 € TTC/KIT

## EQUIPEMENTS POUR LAND ROVER FREELANDER II 2007-



### ELARGISSEURS D'AILES SOUPLES AVEC RENFORT EN FIBRE DE VERRE (7CM) UNIVERSEL - VENDU PAR 6 METRES

Se fixe sur le repli de l'aile, élargit de 7 cm par rapport à la carrosserie. Elargisseur d'aile en Profil caoutchouc incassable avec renfort en fibre de verre. S'adapte à la plupart des véhicules, remorques. Facile à travailler avec cutter, disqueuse, ponceuse, .. Jointure parfaite à la carrosserie grâce à son profil étudié. Installation facile. Vendu par 6 mètres pour s'adapter à 4 passages de roue minimum

Référence : 13-1910  
Prix : 100,79 € TTC/KIT

## GALERIES DE TOIT & ACCESSOIRES

### KIT GALERIE DE TOIT



### KIT DE GALERIE DE TOIT SLIMLINE II POUR LAND ROVER FREELANDER (2006-2014) - DE FRONT RUNNER

Transformez votre Land Rover Freelander 2 (L359) (2007-2014) en véhicule d'exploration avec ce kit de galerie de toit Slimline II. L'installation est simple et sans perçage, vous pouvez donc prendre la route aussi vite que le temps que cela vous prend pour attacher votre équipement. L'installation nécessite un perçage.

#### Informations Techniques :

*KRLF002T - Kit de galerie de toit Slimline II pour Land Rover Freelander 2 (L359) (2007-2014) - de Front Runner*  
Composé de : 1x FALF002 - Foot Rails pour un Land Rover Freelander (2007-2014) 1x RRSTD08 - Plateau SLII - 1255mm(W)X1560mm(L) Matériel utilisé : Aluminium T6 recouvert de poudre époxy noire Acier haute résistance Poids approximatif installé : 29,85 kg (65,81lbs) La rainure en T sur le haut et sur le bas du plateau de la barre transversale convient pour un boulon de 8mm (standard). Pour...

Référence : KRLF002T  
Prix : 1 145,00 € TTC/PIECE

## SIÈGES & VOLANTS

### ACCESSOIRES MONTAGE SIÈGES

## EQUIPEMENTS POUR LAND ROVER FREELANDER II 2007-

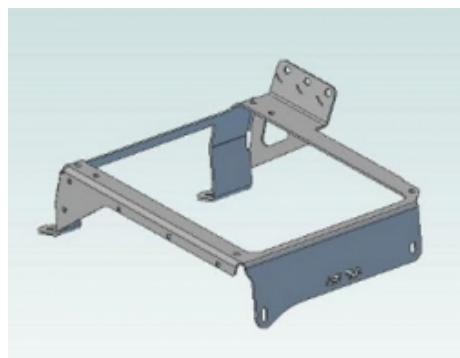

### KIT DE MONTAGE POUR SIEGE RECARO DROIT POUR LAND ROVER FREELANDER DE 2000 A 2006

permet de monter facilement vos sièges Recaro

#### Informations Techniques :

les consoles comprennent tout le nécessaire de montage y compris les glissières si les glissières d'origine ne sont pas réutilisées. Pour les sièges suivants : Style / Style XL Sport Sportline / Topline Sport Trendline Expert, Spécialist SR, Speed Orthopad 95/ 04 Cross Speed Ergomed E / ES

Référence : 86.79.26

Prix : 215,72 € TTC/PIECE

## JANTES & PNEUS

### ELARGISSEURS DE VOIES



### KIT DE 4 ELARGISSEURS DE VOIE ALUMINIUM HOFMANN POUR LAND ROVER ROVER FREELANDER II >05/2007 / EVOQUE

Caractéristiques : Fabrication allemande Alliage spécifique  
Homologation TÜV Stabilité directionnelle accrue Axe de centrage  
Largeur 25 mm Caractéristiques techniques : LARGEUR (mm): 25  
Marque: LAND ROVER Modele: ROVER FREELANDER II / EVOQUE  
PCD: 5 x 108 vendu en kit de 4

Référence : HSPVA05RF-25

Prix : 338,00 € TTC/KIT

## PERFORMANCE & OPTIMISATION

### COMPÉTITION

### ACCESSOIRES COMPÉTITION

## EQUIPEMENTS POUR LAND ROVER FREELANDER II 2007-



### BAVETTES BLANCHE SEMI-RIGIDES 328x498

Vendu à la paire. Bavettes blanches. Dimensions : 345x495mm. Couleur blanche. Epaisseur : 2mm. Silencieuses aux impacts, ne flottent pas avec la vitesse, facile à retailler / adapter.

**Référence : ACBA014**

Prix : **20,00 € TTC/PAIRE**

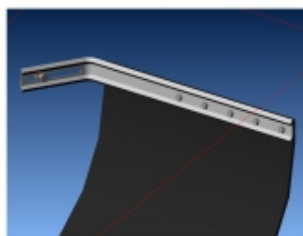

### KIT DE MONTAGE BAVETTES

Vendu à la paire. Kit complet pour réaliser avec facilité la fixation sur le véhicule de 2 bavettes grâce à deux équerres zinguées. Kit livré complet avec visserie et notice.

**Référence : ACBA113**

Prix : **26,00 € TTC/PAIRE**



### KIT SANGLES MONTAGE BAVETTES

Vendu à la paire. Kit de sangles grises permettant de relever à volonté les bavettes de votre véhicule. Kit complet pour une paire de bavette : Comes à griffe, sangle, équerres de renfort, visserie, notice.

**Référence : ACBA112**

Prix : **26,00 € TTC/PAIRE**

## FILTRATION PERFORMANCE

## EQUIPEMENTS POUR LAND ROVER FREELANDER II 2007-

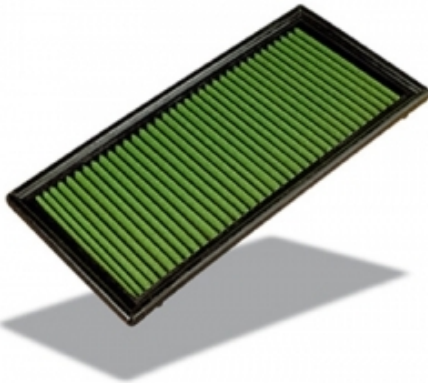

### GREEN FILTRE PLAT POUR LAND ROVER DEFENDER / DISCOVERY / FREELANDER / RANGE ROVER P38

GREEN AIR FILTER vous offre la possibilité de remplacer avantageusement le filtre à air d'origine de votre voiture par un produit offrant un meilleur passage d'air et rendement moteur, une meilleure filtration et une plus grande durée de vie, sans aucune modification pour son montage. Filtre en coton, nettoyable et réutilisable. Se monte en lieu et place de votre filtre d'origine pour une utilisation en rallye-raid ou pour un usage routier quotidien. Caractéristiques : pouvoir filtrant...

**Référence : P918290**  
**Prix : 68,00 € TTC/PIECE**

## FREINAGE RENFORCÉ

### DISQUE DE FREIN RENFORCÉ



### DISQUES AVANT DBA STREET SERIES T2 300MM POUR FREELANDER II

DBA a breveté son système de ventilation des disques "kangaroo Paw" ou Patte de Kangourou. Ce système permet une ventilation beaucoup plus efficace pour maintenir les disques aux températures les plus basses lors d'une utilisation intensive. L'utilisation du Kangaroo Paw en lieu et place des systèmes conventionnels à colonnes ou parois permet d'augmenter l'efficacité du refroidissement en comparaison avec la plupart des autres disques ventilés. Ce système réduit grandement le risque de...

#### Informations Techniques :

*Diamètre extérieur : 300 mm Diamètre intérieur : 64 mm Epaisseur : 28 mm*

**Référence : DBA2128S**  
**Prix : 308,00 € TTC/PAIRE**

## EQUIPEMENTS POUR LAND ROVER FREELANDER II 2007-



### DISQUES DE FREIN ARRIERE RAINURE / POINTE EBC

Pour un freinage performant et endurant Disques rainurés et pointés  
Pour usage sportif et compétition Qualité et précision de fabrication  
Vendus par paire, pour l'essieu arrière

#### Informations Techniques :

*Ces disques de freins rainurés et pointés signés EBC offrent une qualité et une performance de très haut niveau. Ils sont dotés de larges rainures en ellipse afin d'améliorer le refroidissement des surfaces de friction, tout en contribuant à éliminer les impuretés (poussière, débris, gaz) qui s'accumulent sous la zone de contact des plaquettes. Ce procédé permet d'augmenter la puissance et l'endurance du freinage de façon conséquente. Ils améliorent également le freinage en conditions...*

**Référence : MRD-2L03RP**  
Prix : **248,90 € TTC/PAIRE**



### DISQUES DE FREIN AVANT RAINURE / POINTE EBC

Pour un freinage performant et endurant Disques rainurés et pointés  
Pour usage sportif et compétition Qualité et précision de fabrication  
Vendus par paire, pour l'essieu avant

#### Informations Techniques :

*Ces disques de freins rainurés et pointés signés EBC offrent une qualité et une performance de très haut niveau. Ils sont dotés de larges rainures en ellipse afin d'améliorer le refroidissement des surfaces de friction, tout en contribuant à éliminer les impuretés (poussière, débris, gaz) qui s'accumulent sous la zone de contact des plaquettes. Ce procédé permet d'augmenter la puissance et l'endurance du freinage de façon conséquente. Ils améliorent également le freinage en conditions...*

**Référence : MFD-2L13RP**  
Prix : **322,46 € TTC/PAIRE**

### FLEXIBLE DE FREIN

## EQUIPEMENTS POUR LAND ROVER FREELANDER II 2007-



### FLEXIBLES DE FREINS RENFORCEE QUALITE AVIATION POUR LAND ROVER FREELANDER II

Leader mondial du flexible de frein, Goodridge a fait ses preuves en compétition depuis de nombreuses années. Issu de la compétition, le flexible est réalisé en Teflon avec une tresse de renfort en inox garantissant une très bonne résistance à la corrosion et à la température. Durite évitant la déformation du flexible lors du freinage et garantissant une distance de freinage plus courte.

**Informations Techniques :**

POUR LAND ROVER DISCOVERY FREELANDER II

Référence : **SLR0401-4**

Prix : **269,00 € TTC/KIT**

### PLAQUETTES DE FREIN RENFORCÉES

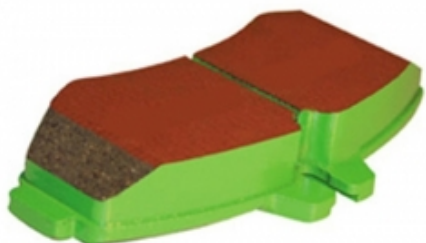

### PLAQUETTES de FREIN Arrière EBC Greenstuff

Référence : **MRP-2L93GS**

Prix : **74,38 € TTC/PIECE**



### PLAQUETTES de FREIN Avant EBC Greenstuff

Référence : **MFP-2L00GS**

Prix : **127,87 € TTC/PIECE**

## PIÈCES RECHANGE & ENTRETIEN

### FILTRATION

FILTRES À AIR / CARBURANT / HUILE

## EQUIPEMENTS POUR LAND ROVER FREELANDER II 2007-

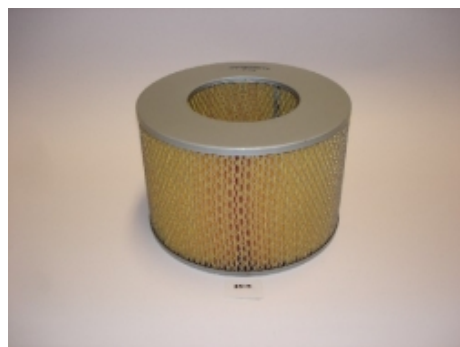

### FILTRE à AIR

Tous

Référence : **MAF-3L14**  
Prix : **10,49 € TTC/PIECE**



### FILTRE à CARBURANT [Equipementier Origine]

FILTRE à CARBURANT se monte sur les modèles suivants : LAND ROVER Evoque 11 - (Plastique - Ø 128mm - Longueur 150mm - Entrée et sortie Ø 8mm - TD4) LAND ROVER Freelander II 06 - (Plastique - Ø 128mm - Longueur 150mm - Entrée et sortie Ø 8mm - 2,2 Td4) MITSUBISHI Outlander II DiD, 2,0i et 2,4i 07-12 CW (Plastique - Ø 128mm - Longueur 150mm - Entrée et sortie Ø 8mm)

Référence : **MFF-3LF5OE**  
Prix : **83,89 € TTC/PIECE**



### FILTRE à HUILE

V6 3,2i

Référence : **MOF-3E12**  
Prix : **7,20 € TTC/PIECE**



### FILTRE à HUILE POUR DEFENDER TD4

Cet article se monte sur les modèles suivants : LAND ROVER Defender Td412 - (Cartouche - Ø Ext: 67mm - Ø Int: 24mm - Longueur 70mm) LAND ROVER Defender Td406-12 - (Cartouche - Ø Ext: 67mm - Ø Int: 24mm - Longueur 69mm)

Référence : **MOF-3E60OE**  
Prix : **22,17 € TTC/PIECE**

## FREINAGE

### FREINAGE HAUTE PERFORMANCE



#### DISQUES AVANT DBA STREET SERIES T2 300MM POUR FREELANDER II

DBA a breveté son système de ventilation des disques "kangaroo Paw" ou Patte de Kangourou. Ce système permet une ventilation beaucoup plus efficace pour maintenir les disques aux températures les plus basses lors d'une utilisation intensive. L'utilisation du Kangaroo Paw en lieu et place des systèmes conventionnels à colonnes ou parois permet d'augmenter l'efficacité du refroidissement en comparaison avec la plupart des autres disques ventilés. Ce système réduit grandement le risque de...

##### Informations Techniques :

Diamètre extérieur : 300 mm Diamètre intérieur : 64 mm Epaisseur : 28 mm

Référence : **DBA2128S**  
Prix : **308,00 € TTC/PAIRE**



#### DISQUES DE FREIN ARRIERE RAINURE / POINTE EBC

Pour un freinage performant et endurant Disques rainurés et pointés  
Pour usage sportif et compétition Qualité et précision de fabrication  
Vendus par paire, pour l'essieu arrière

##### Informations Techniques :

Ces disques de freins rainurés et pointés signés EBC offrent une qualité et une performance de très haut niveau. Ils sont dotés de larges rainures en ellipse afin d'améliorer le refroidissement des surfaces de friction, tout en contribuant à éliminer les impuretés (poussière, débris, gaz) qui s'accumulent sous la zone de contact des plaquettes. Ce procédé permet d'augmenter la puissance et l'endurance du freinage de façon conséquente. Ils améliorent également le freinage en conditions...

Référence : **MRD-2L03RP**  
Prix : **248,90 € TTC/PAIRE**

## EQUIPEMENTS POUR LAND ROVER FREELANDER II 2007-



### DISQUES DE FREIN AVANT RAINURE / POINTE EBC

Pour un freinage performant et endurant Disques rainurés et pointés  
Pour usage sportif et compétition Qualité et précision de fabrication  
Vendus par paire, pour l'essieu avant

#### Informations Techniques :

Ces disques de freins rainurés et pointés signés EBC offrent une qualité et une performance de très haut niveau. Ils sont dotés de larges rainures en ellipse afin d'améliorer le refroidissement des surfaces de friction, tout en contribuant à éliminer les impuretés (poussière, débris, gaz) qui s'accumulent sous la zone de contact des plaquettes. Ce procédé permet d'augmenter la puissance et l'endurance du freinage de façon conséquente. Ils améliorent également le freinage en conditions...

Référence : MFD-2L13RP  
Prix : 322,46 € TTC/PAIRE



### FLEXIBLES DE FREINS RENFORCEE QUALITE AVIATION POUR LAND ROVER FREELANDER II

Leader mondial du flexible de frein, Goodridge a fait ses preuves en compétition depuis de nombreuses années. Issu de la compétition, le flexible est réalisé en Teflon avec une tresse de renfort en inox garantissant une très bonne résistance à la corrosion et à la température. Durité évitant la déformation du flexible lors du freinage et garantissant une distance de freinage plus courte.

#### Informations Techniques :

POUR LAND ROVER DISCOVERY FREELANDER II

Référence : SLR0401-4  
Prix : 269,00 € TTC/KIT



### PLAQUETTES de FREIN Arrière EBC Greenstuff

Référence : MRP-2L93GS  
Prix : 74,38 € TTC/PIECE

## EQUIPEMENTS POUR LAND ROVER FREELANDER II 2007-



### PLAQUETTES de FREIN Avant EBC Greenstuff

Référence : MFP-2L00GS  
Prix : 127,87 € TTC/PIECE

### FREINAGE STANDARD

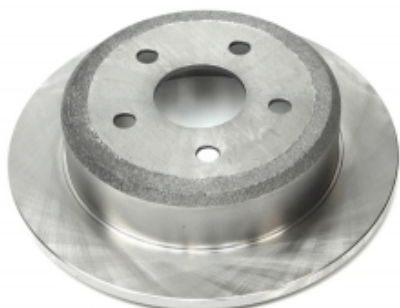

### DISQUE de FREIN Arrière

Plein

Référence : MRD-2L03  
Prix : 70,93 € TTC/PIECE

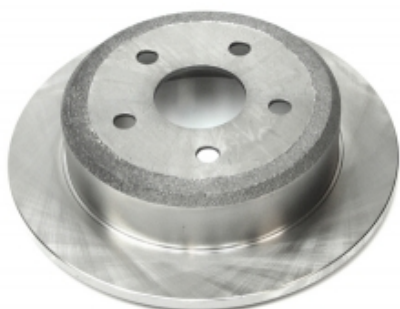

### DISQUE de FREIN Arrière

Ventilé

Référence : MRD-2L06  
Prix : 53,48 € TTC/PIECE



### DISQUE de FREIN Avant

Diamètre 315mm

Référence : MFD-2L05  
Prix : 70,82 € TTC/PIECE

*Photo non Contractuelle*

## EQUIPEMENTS POUR LAND ROVER FREELANDER II 2007-



*Photo non Contractuelle*

**DISQUE de FREIN Avant**

Diamètre 300mm

**Référence : MFD-2L13**  
Prix : **97,07 € TTC/PIECE**



*Reproduction interdite*

**MACHOIRES de FREIN à MAIN (le jeu)**

*Informations Techniques :*  
*PHOTO NON CONTRACTUELLE*

**Référence : MHB-2L01**  
Prix : **66,74 € TTC/PIECE**



**PLAQUETTES de FREIN Avant**

**Référence : MFP-2L00**  
Prix : **40,92 € TTC/PIECE**

## REFROIDISSEMENT



*Reproduction interdite*

**POMPE à EAU**

2,2DiD

*Informations Techniques :*  
*PHOTO NON CONTRACTUELLE*

**Référence : MWP-4554**  
Prix : **79,63 € TTC/PIECE**