

EQUIPEMENTS POUR LAND ROVER FREELANDER I 96-06



*Les références présentées sur ce document ne constituent pas
une liste exhaustive des équipements disponibles pour le LAND ROVER FREELANDER I 96-06.
Il peut y avoir d'autres produits adaptés à ce véhicule.
Voir les conditions de vente sur <https://old.equip-raid.fr/>*

EQUIPEMENT INTÉRIEUR & EXTÉRIEUR

ACCESSOIRES VITRES

DÉFLECTEURS DE VITRE



DEFLECTEUR D'AIR FUME VITRE ARRIERE POUR LAND ROVER FREELANDER 5 PORTES DE 1998 A 2007

Défecteur d'air vous procurant une ventilation naturelle de l'habitacle, il permet de rouler la vitre entrouverte, sans turbulences désagréables. Montage simple et rapide. Défecteurs d'air en polyéthylène Les défecteurs Clim Air se clipsent directement dans le cadre de la vitre d'origine (ne nécessite pas d'être collés sur la carrosserie et évitent tout problème de décollage dû au temps ou aux intempéries) vitres arrières couleur : fumé (également disponible en noir et...

Référence : CLI0042609
Prix : **69,00 € TTC/PAIRE**



DEFLECTEUR D'AIR FUME VITRE AVANT POUR LAND ROVER FREELANDER 5 PORTES DE 1998 A 2007

Défecteur d'air vous procurant une ventilation naturelle de l'habitacle, il permet de rouler la vitre entrouverte, sans turbulences désagréables. Montage simple et rapide. Défecteurs d'air en polyéthylène Les défecteurs Clim Air se clipsent directement dans le cadre de la vitre d'origine (ne nécessite pas d'être collés sur la carrosserie et évitent tout problème de décollage dû au temps ou aux intempéries) vitres avant couleur : fumé (également disponible en noir et transparent...

Référence : CLI0031906
Prix : **79,00 € TTC/PAIRE**

EQUIPEMENTS POUR LAND ROVER FREELANDER I 96-06**DEFLECTEUR D'AIR NOIR VITRE ARRIERE POUR
LAND ROVER FREELANDER 5 PORTES DE 1998 A
2007**

Les déflecteurs Clim Air se clipsent directement dans le cadre de la vitre d'origine (ne nécessite pas d'être collés sur la carrosserie et évitent tout problème de décollage dû au temps ou aux intempéries)
vitres arrières couleur : noir

Référence : CLI0042609D
Prix : **69,00 € TTC/PAIRE**

**DEFLECTEUR D'AIR NOIR VITRE AVANT POUR
LAND ROVER FREELANDER 5 PORTES DE 1998 A
2007**

Les déflecteurs Clim Air se clipsent directement dans le cadre de la vitre d'origine (ne nécessite pas d'être collés sur la carrosserie et évitent tout problème de décollage dû au temps ou aux intempéries)
vitres avants couleur : noir

Référence : CLI0031906D
Prix : **79,00 € TTC/PAIRE**

BARRES DE TOIT ET ACCESSOIRES**ACCESSOIRES BARRE DE TOIT**



LOT DE 2 PIEDS DE FIXATION CXB SUR BARRES LONGITUDINALES D'ORIGINE POUR BARRES DE TOIT RHINO RACK HD

Le système de fixation CXB pour barres de toit Heavy Duty Rhino-Rack est conçu spécifiquement pour les toits équipés de rails d'origine. Facile à installer et à retirer, il dispose d'un système de serrage à double boulon pour une force de fixation maximale et un réglage facile. Il est également équipé d'un dispositif de sécurité pour protéger vos barres contre le vol. Grâce à nos barres de toit robustes Heavy Duty, ce système est compatible avec un large éventail d'accessoires...

Informations Techniques :

compatible avec les véhicules suivants est équipé de barres longitudinales d'origine: AUDI : A6 C5/4F 4 portes (1998->2005) A6 Avant C5/4F Break (1998->2005) DACIA : Dokker Toutes motorisations Duster 3 4x2 1.0 ECO-G (2024 ->) 100cv 1.3 TCe (2024 ->) 130cv 1.6 HYBRID (2024 ->) 140cv Duster 3 4x4 1.3 TCe 4x4 (2024 ->) 130cv Jogger Toutes motorisations DODGE : Journey 2,4i 2,0crd (2008->2011) ISUZU : D-max II 2012->2020 1,9 Ddi (2016 -> 2020) RZ4E...

Référence : CXBHALF
Prix : **96,00 € TTC/KIT**

PIEDS



LOT DE 4 PIEDS DE FIXATION CXB SUR BARRES LONGITUDINALES D'ORIGINE POUR BARRES DE TOIT RHINO RACK HD

Le système de fixation CXB pour barres de toit Heavy Duty Rhino-Rack est conçu spécifiquement pour les toits équipés de rails d'origine. Facile à installer et à retirer, il dispose d'un système de serrage à double boulon pour une force de fixation maximale et un réglage facile. Il est également équipé d'un dispositif de sécurité pour protéger vos barres contre le vol. Grâce à nos barres de toit robustes Heavy Duty, ce système est compatible avec un large éventail d'accessoires...

Informations Techniques :

compatible avec les véhicules suivants est équipé de barres longitudinales d'origine: AUDI : A6 C5/4F 4 portes (1998->2005) A6 Avant C5/4F Break (1998->2005) DACIA : Dokker Toutes motorisations Duster 3 4x2 1.0 ECO-G (2024 ->) 100cv 1.3 TCe (2024 ->) 130cv 1.6 HYBRID (2024 ->) 140cv Duster 3 4x4 1.3 TCe 4x4 (2024 ->) 130cv Jogger Toutes motorisations DODGE : Journey 2,4i 2,0crd (2008->2011) ISUZU : D-max II 2012->2020 1,9 Ddi (2016 -> 2020) RZ4E...

Référence : CXB
Prix : **171,00 € TTC/KIT**

CHAUFFAGE & CLIMATISATION

CLIMATISATION



KIT DE CLIMATISATION POUR LAND ROVER FREELANDER 2.0L D DE 99 A 2000

Un système de climatisation fonctionne en principe comme un réfrigérateur et comporte les composants principaux suivants :
Compresseur, actionné par le vilebrequin Support compresseur
Condenseur (échangeur de chaleur), installe devant le radiateur
Ventilateur de condenseur Filtre-déshydrateur, pour extraire l'humidité éventuellement présente et les impuretés dans le système
Évaporateur, installé dans ou devant le boîtier du chauffage
Ventilateur Vanne d'expansion, contrôle le débit du...

Informations Techniques :

kit de climatisation interne disponible pour tous véhicules. pour une commande de cette article, plusieurs renseignements nous sont nécessaires : type de véhicules, n° de série du véhicule, année modèle, type moteur, coloris du tableau de bord.

Référence : CZ041

Prix : **2 555,00 € TTC/KIT**



KIT DE CLIMATISATION POUR LAND ROVER FREELANDER 1.8L DE 99 A 2000

Un système de climatisation fonctionne en principe comme un réfrigérateur et comporte les composants principaux suivants :
Compresseur, actionné par le vilebrequin Support compresseur
Condenseur (échangeur de chaleur), installe devant le radiateur
Ventilateur de condenseur Filtre-déshydrateur, pour extraire l'humidité éventuellement présente et les impuretés dans le système
Évaporateur, installé dans ou devant le boîtier du chauffage
Ventilateur Vanne d'expansion, contrôle le débit du...

Informations Techniques :

kit de climatisation interne disponible pour tous véhicules. pour une commande de cette article, plusieurs renseignements nous sont nécessaires : type de véhicules, n° de série du véhicule, année modèle, type moteur, coloris du tableau de bord.

Référence : CZ006

Prix : **2 455,00 € TTC/KIT**

ELARGISSEURS D'AILES

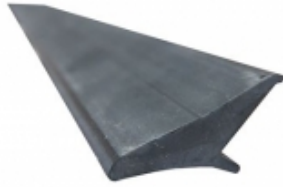
**ELARGISSEURS D'AILES SOUPLES (2CM)
UNIVERSELS - JEU DE 4 X 1.5 METRES**

Se fixe directement sur l'aile, élargit de 2 cm par rapport à la carrosserie. Elargisseur d'aile en Profil caoutchouc incassable. Fixation sans vis et sans perçage. S'adapte à la plupart des véhicules, remorques. jeu de 4 élargisseurs d'ailes prédécoupés en 1.5 m de long

Référence : 13-1900
Prix : **69,00 € TTC/KIT**

**ELARGISSEURS D'AILES SOUPLES (5CM)
UNIVERSELS - JEU DE 2 X 1.5 METRES**

Se fixe directement sur l'aile, élargit de 5 cm par rapport à la carrosserie. Elargisseur d'aile en Profil caoutchouc incassable. Fixation sans vis et sans perçage. S'adapte à la plupart des véhicules, remorques. jeu de 2 élargisseurs d'ailes prédécoupés en 1.5 m de long

Référence : 13-1915
Prix : **49,00 € TTC/KIT**

**ELARGISSEURS D'AILES SOUPLES AVEC
RENFORT EN FIBRE DE VERRE (7CM) UNIVERSEL -
VENDU PAR 6 METRES**

Se fixe sur le repli de l'aile, élargit de 7 cm par rapport à la carrosserie. Elargisseur d'aile en Profil caoutchouc incassable avec renfort en fibre de verre. S'adapte à la plupart des véhicules, remorques. Facile à travailler avec cutter, disqueuse, ponceuse, .. Jointure parfaite à la carrosserie grâce à son profil étudié. Installation facile. Vendu par 6 mètres pour s'adapter à 4 passages de roue minimum

Référence : 13-1910
Prix : **100,79 € TTC/KIT**

SIÈGES & VOLANTS**ACCESSOIRES MONTAGE SIÈGES**

EQUIPEMENTS POUR LAND ROVER FREELANDER I 96-06

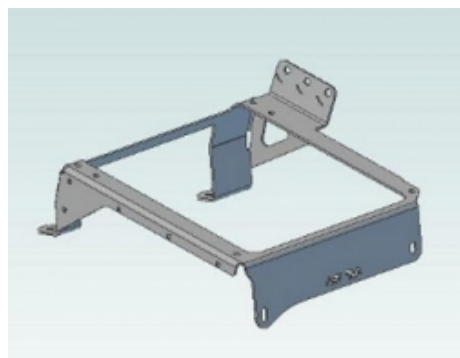

KIT DE MONTAGE POUR SIEGE RECARO DROIT POUR LAND ROVER FREELANDER DE 2000 A 2006

permet de monter facilement vos sièges Recaro

Informations Techniques :

les consoles comprennent tout le nécessaire de montage y compris les glissières si les glissières d'origine ne sont pas réutilisées. Pour les sièges suivants : Style / Style XL Sport Sportline / Topline Sport Trendline Expert, Spécialist SR, Speed Orthopad 95/ 04 Cross Speed Ergomed E / ES

Référence : 86.79.26

Prix : 215,72 € TTC/PIECE

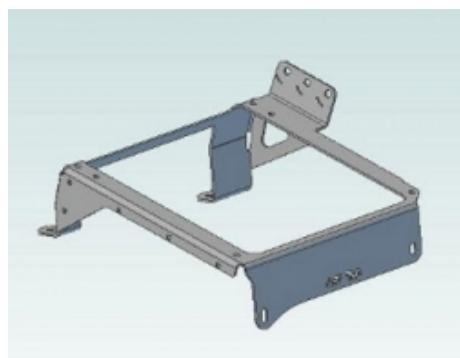

KIT DE MONTAGE POUR SIEGE RECARO GAUCHE POUR LAND ROVER FREELANDER DE 11/00 A 10/06

permet de monter facilement vos sièges Recaro

Informations Techniques :

les consoles comprennent tout le nécessaire de montage y compris les glissières si les glissières d'origine ne sont pas réutilisées. Pour les sièges suivants : Style / Style XL Sport Sportline / Topline Sport Trendline Expert, Spécialist SR, Speed Orthopad 95/ 04 Cross Speed Ergomed E / ES

Référence : 86.79.16

Prix : 215,72 € TTC/PIECE

JANTES & PNEUS

ACCESSOIRES JANTES ET PNEUS

ECROUS

EQUIPEMENTS POUR LAND ROVER FREELANDER I 96-06**ECROUS ANTIVOL CHROME 12 X 1.5 (jeu de 5 pièces + clé)**

Modèles coniques 60°, compatible avec tous nos modèles de jantes acier et aluminium. Ces écrous ne conviennent pas pour les jantes aluminium d'origine

Référence : A5121.5
Prix : **22,80 € TTC/JEU**

**ECROUS ANTIVOL NOIRS 12 X 1.5 (jeu de 5 pièces + clé)**

Modèles coniques 60°, compatible avec tous nos modèles de jantes acier et aluminium. Ces écrous ne conviennent pas pour les jantes aluminium d'origine

Référence : A5121.5BK
Prix : **22,80 € TTC/JEU**

PERFORMANCE & OPTIMISATION

COMPÉTITION

ACCESSOIRES COMPÉTITION

**BAVETTES BLANCHE SEMI-RIGIDES 328x498**

Vendu à la paire. Bavettes blanches. Dimensions : 345x495mm. Couleur blanche. Epaisseur : 2mm. Silencieuses aux impacts, ne flottent pas avec la vitesse, facile à retailler / adapter.

Référence : ACBA014
Prix : **20,00 € TTC/PAIRE**

EQUIPEMENTS POUR LAND ROVER FREELANDER I 96-06

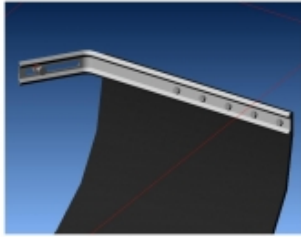

KIT DE MONTAGE BAVETTES

Vendu à la paire. Kit complet pour réaliser avec facilité la fixation sur le véhicule de 2 bavettes grâce à deux équerres zinguées. Kit livré complet avec visserie et notice.

Référence : ACBA113

Prix : **26,00 € TTC/PAIRE**

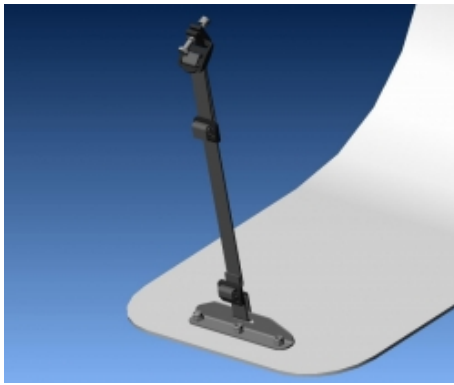

KIT SANGLES MONTAGE BAVETTES

Vendu à la paire. Kit de sangles grises permettant de relever à volonté les bavettes de votre véhicule. Kit complet pour une paire de bavette : Cames à griffe, sangle, équerres de renfort, visserie, notice.

Référence : ACBA112

Prix : **26,00 € TTC/PAIRE**

FILTRATION PERFORMANCE

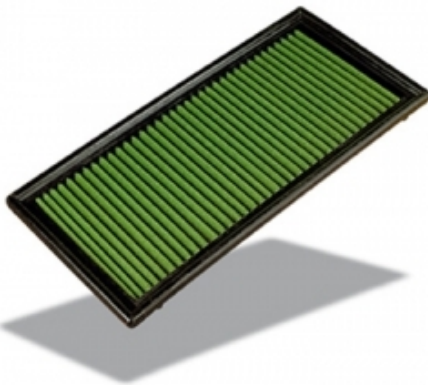

GREEN FILTRE PLAT POUR LAND ROVER DEFENDER / DISCOVERY / FREELANDER / RANGE ROVER P38

GREEN AIR FILTER vous offre la possibilité de remplacer avantageusement le filtre à air d'origine de votre voiture par un produit offrant un meilleur passage d'air et rendement moteur, une meilleure filtration et une plus grande durée de vie, sans aucune modification pour son montage. Filtre en coton, nettoyable et réutilisable Se monte en lieu et place de votre filtre d'origine pour une utilisation en rallye-raid ou pour un usage routier quotidien. Caractéristiques : pouvoir filtrant...

Référence : P918290

Prix : **68,00 € TTC/PIECE**

FREINAGE RENFORCÉ

DISQUE DE FREIN RENFORCÉ

EQUIPEMENTS POUR LAND ROVER FREELANDER I 96-06



DISQUES DE FREIN AVANT EBC

Pour un freinage performant et endurant Pour usage sportif et compétition Qualité et précision de fabrication Vendus par paire, pour l'essieu avant

Informations Techniques :

Ces disques de freins rainurés et pointés signés EBC offrent une qualité et une performance de très haut niveau. Ils sont dotés de larges rainures en ellipse afin d'améliorer le refroidissement des surfaces de friction, tout en contribuant à éliminer les impuretés (poussière, débris, gaz) qui s'accumulent sous la zone de contact des plaquettes. Ce procédé permet d'augmenter la puissance et l'endurance du freinage de façon conséquente. Ils améliorent également le freinage en conditions...

Référence : MFD-2L00EBC

Prix : **109,63 € TTC/PAIRE**



DISQUES DE FREIN AVANT RAINURE / POINTE EBC

Pour un freinage performant et endurant Disques rainurés et pointés Pour usage sportif et compétition Qualité et précision de fabrication Vendus par paire, pour l'essieu avant

Informations Techniques :

Ces disques de freins rainurés et pointés signés EBC offrent une qualité et une performance de très haut niveau. Ils sont dotés de larges rainures en ellipse afin d'améliorer le refroidissement des surfaces de friction, tout en contribuant à éliminer les impuretés (poussière, débris, gaz) qui s'accumulent sous la zone de contact des plaquettes. Ce procédé permet d'augmenter la puissance et l'endurance du freinage de façon conséquente. Ils améliorent également le freinage en conditions...

Référence : MFD-2L10RP

Prix : **302,58 € TTC/PAIRE**

FLEXIBLE DE FREIN

EQUIPEMENTS POUR LAND ROVER FREELANDER I 96-06



FLEXIBLES DE FREINS RENFORCEE QUALITE AVIATION POUR LAND ROVER FREELANDER I DE 1997 A 2003

Leader mondial du flexible de frein, Goodridge a fait ses preuves en compétition depuis de nombreuses années. Issu de la compétition, le flexible est réalisé en Teflon avec une tresse de renfort en inox garantissant une très bonne résistance à la corrosion et à la température. Durite évitant la déformation du flexible lors du freinage et garantissant une distance de freinage plus courte.

Informations Techniques :

POUR LAND ROVER DISCOVERY FREELANDER I DE 1997 A 2003

Référence : SLR0400-4

Prix : **116,00 € TTC/KIT**

PLAQUETTES DE FREIN RENFORCÉES



PLAQUETTES de FREIN Avant EBC Greenstuff

Référence : MFP-2427GS

Prix : **84,02 € TTC/PIECE**



PLAQUETTES de FREIN Avant EBC Greenstuff

A partir de châssis 1A 000 001

Référence : MFP-2L03GS

Prix : **112,92 € TTC/PIECE**

EQUIPEMENTS POUR LAND ROVER FREELANDER I 96-06



PLAQUETTES de FREIN Avant EBC Ultimax

A partir de chassis 1A 000 001

Référence : MFP-2L03EBC
Prix : 80,99 € TTC/PIECE

PIÈCES RECHANGE & ENTRETIEN

BALAI D'ESSUIE-GLACE



BALAI D'ESSUIE GLACE 530mm DENSO

Avant - 530mm

Référence : JSS-X53C
Prix : 20,04 € TTC/PIECE



BALAI D'ESSUIE GLACE 550mm DENSO

Avant - 550mm

Informations Techniques :

Cet article se monte sur les modèles suivants : - CHEVROLET Europe Captiva 11/06- L07 (Côté conducteur) - HYUNDAI Santa-Fé 00-06 SM81 / SC81 (Avant - 550mm) - HYUNDAI Santa-Fé II 06- SH81 / SW81 (Avant - 550mm) - HYUNDAI Terracan 01- NM81 (Avant - 550mm) - HYUNDAI Tucson 04- JN81 (Avant Gauche - 560mm) - KIA Sportage II 04- JE55# (Avant Gauche - 550mm) - LAND ROVER Discovery III 04-09 (Avant - 550mm) - LAND ROVER Discovery IV 09- (Avant - 550mm) - LAND ROVER Freelander I 96-06 (Côté Conducteur - ...

Référence : JSS-X55C
Prix : 20,64 € TTC/PIECE

BOUGIE DE PRÉCHAUFFAGE

EQUIPEMENTS POUR LAND ROVER FREELANDER I 96-06

| | |
|-----------|----------|
| L: | 83 mm |
| L1: | 46 mm |
| L2: | 24 mm |
| Diamètre: | 8 mm |
| Voltage: | 11 Volts |
| Marque: | HKT |

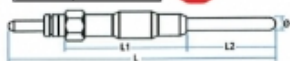

Reproduction interdite

BOUGIE de PRECHAUFFAGE 11 volts HKT

2,0TD - Longueur 83mm

Référence : MGP-6302H

Prix : 29,39 € TTC/PIECE

DIRECTION / ROTULE



ROTULE Inférieure

Informations Techniques :

PHOTO NON CONTRACTUELLE

Référence : MLB-8L05

Prix : 42,19 € TTC/PIECE

EMBRAYAGE



KIT EMBRAYAGE Livré sans butée

1,8i et 2,0TD

Référence : JKF-LF03

Prix : 215,27 € TTC/PIECE

FILTRATION

FILTRES À AIR / CARBURANT / HUILE

EQUIPEMENTS POUR LAND ROVER FREELANDER I 96-06

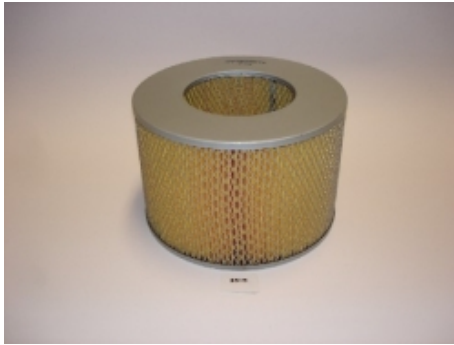

FILTRE à AIR

Td4

Référence : MAF-3L05
Prix : 22,50 € TTC/PIECE

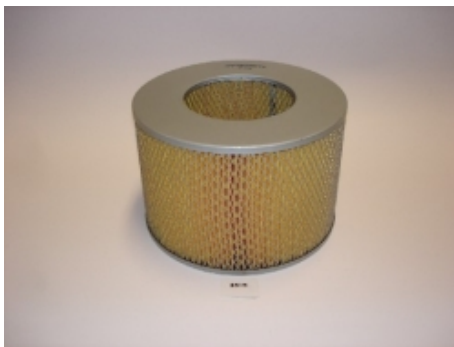

FILTRE à AIR

1,8i et 2,0TD

Référence : MAF-3L10
Prix : 8,33 € TTC/PIECE

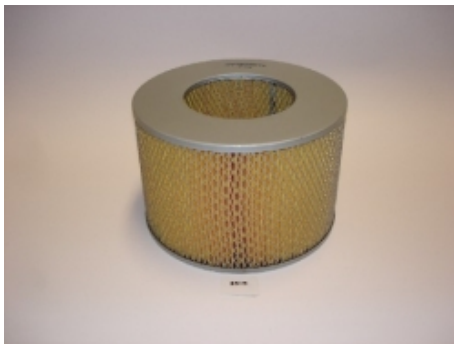

FILTRE A AIR POUR LAND ROVER

V6 2,5i

Informations Techniques :

Pour les véhicules suivants : - Landrover Discovery 2 - Landrover Freelander 1 - Landrover Range 2 P38 - Landrover Defender 90 (TD5) - Landrover Defender 110 (TD5) - Landrover Defender 130 (TD5)

Référence : MAF-3L01
Prix : 11,65 € TTC/PIECE



FILTRE à CARBURANT

V8

Référence : MFF-3393
Prix : 9,20 € TTC/PIECE

EQUIPEMENTS POUR LAND ROVER FREELANDER I 96-06



FILTRE à CARBURANT

2,0TD - Longueur 167mm - Diamètre 90mm

Référence : MFF-3L02
Prix : 16,71 € TTC/PIECE



FILTRE à CARBURANT

Référence : MFF-3L03
Prix : 16,90 € TTC/PIECE



FILTRE à HUILE

2,0TD

Référence : MOF-3497
Prix : 8,70 € TTC/PIECE



FILTRE à HUILE

1,8i et V6 2,5i

Référence : MOF-3L03OE
Prix : 15,52 € TTC/PIECE

FREINAGE**FREINAGE HAUTE PERFORMANCE****DISQUES DE FREIN AVANT EBC**

Pour un freinage performant et endurant Pour usage sportif et compétition Qualité et précision de fabrication Vendus par paire, pour l'essieu avant

Informations Techniques :

Ces disques de freins rainurés et pointés signés EBC offrent une qualité et une performance de très haut niveau. Ils sont dotés de larges rainures en ellipse afin d'améliorer le refroidissement des surfaces de friction, tout en contribuant à éliminer les impuretés (poussière, débris, gaz) qui s'accumulent sous la zone de contact des plaquettes. Ce procédé permet d'augmenter la puissance et l'endurance du freinage de façon conséquente. Ils améliorent également le freinage en conditions...

Référence : MFD-2L00EBC**Prix : 109,63 € TTC/PAIRE****DISQUES DE FREIN AVANT RAINURE / POINTE EBC**

Pour un freinage performant et endurant Disques rainurés et pointés Pour usage sportif et compétition Qualité et précision de fabrication Vendus par paire, pour l'essieu avant

Informations Techniques :

Ces disques de freins rainurés et pointés signés EBC offrent une qualité et une performance de très haut niveau. Ils sont dotés de larges rainures en ellipse afin d'améliorer le refroidissement des surfaces de friction, tout en contribuant à éliminer les impuretés (poussière, débris, gaz) qui s'accumulent sous la zone de contact des plaquettes. Ce procédé permet d'augmenter la puissance et l'endurance du freinage de façon conséquente. Ils améliorent également le freinage en conditions...

Référence : MFD-2L10RP**Prix : 302,58 € TTC/PAIRE**

EQUIPEMENTS POUR LAND ROVER FREELANDER I 96-06



FLEXIBLES DE FREINS RENFORCEE QUALITE AVIATION POUR LAND ROVER FREELANDER I DE 1997 A 2003

Leader mondial du flexible de frein, Goodridge a fait ses preuves en compétition depuis de nombreuses années. Issu de la compétition, le flexible est réalisé en Teflon avec une tresse de renfort en inox garantissant une très bonne résistance à la corrosion et à la température. Durité évitant la déformation du flexible lors du freinage et garantissant une distance de freinage plus courte.

Informations Techniques :

POUR LAND ROVER DISCOVERY FREELANDER I DE 1997 A 2003

Référence : SLR0400-4
Prix : **116,00 € TTC/KIT**



PLAQUETTES de FREIN Avant EBC Greenstuff

Référence : MFP-2427GS
Prix : **84,02 € TTC/PIECE**



PLAQUETTES de FREIN Avant EBC Greenstuff

A partir de chassis 1A 000 001

Référence : MFP-2L03GS
Prix : **112,92 € TTC/PIECE**

EQUIPEMENTS POUR LAND ROVER FREELANDER I 96-06



PLAQUETTES de FREIN Avant EBC Ultimax

A partir de chassis 1A 000 001

Référence : MFP-2L03EBC
Prix : 80,99 € TTC/PIECE

FREINAGE STANDARD



DISQUE de FREIN Avant

A partir de chassis 1A 000 001 - Ventilé

Référence : MFD-2L00
Prix : 69,05 € TTC/PIECE



DISQUE de FREIN Avant

Référence : MFD-2L10
Prix : 80,34 € TTC/PIECE



KIT COULISSEAUX pour 1 étrier

KIT COULISSEAUX pour 1 étrier Cet article se monte sur les modèles suivants : LAND ROVER Discovery II 98-04(Avant - Coulisseaux inclus) LAND ROVER Freelander I 01-06(Avant - Coulisseaux inclus) LAND ROVER Freelander I 98-00(Avant - Coulisseaux inclus) LAND ROVER Range II P3894-02(Avant - Coulisseaux inclus) LAND ROVER Freelander I 01-06(Avant - Coulisseaux inclus) LAND ROVER Freelander I 98-00(Avant - Coulisseaux inclus) LAND ROVER Range II P3894-02(Avant - Coulisseaux...)

Référence : LD002-KCEV0
Prix : 11,18 € TTC/PIECE

EQUIPEMENTS POUR LAND ROVER FREELANDER I 96-06



SV001-KPA00

Reproduction interdite

KIT de MONTAGE de PLAQUETTES

A partir de chassis 1A 000 001

Informations Techniques :

PHOTO NON CONTRACTUELLE

Référence : LF001-KPA00

Prix : 15,89 € TTC/PIECE



MACHOIRES de FREIN

Jusqu'à chassis YA 999 999 - Diamètre 254mm

Informations Techniques :

PHOTO NON CONTRACTUELLE

Référence : MBS-2L04

Prix : 46,61 € TTC/PIECE



MACHOIRES de FREIN

A partir de chassis 1A 000 001 - Diamètre 260mm

Informations Techniques :

PHOTO NON CONTRACTUELLE

Référence : MBS-2L05

Prix : 62,21 € TTC/PIECE



PLAQUETTES de FREIN Avant

Référence : MFP-2427

Prix : 49,31 € TTC/PIECE

EQUIPEMENTS POUR LAND ROVER FREELANDER I 96-06



PLAQUETTES de FREIN Avant

A partir de chassis 1A 000 001

Référence : **MFP-2L03**
Prix : **34,28 € TTC/PIECE**



PLAQUETTES de FREIN Avant Equipementier Origine

A partir de chassis 1A 000 001

Référence : **MFP-2L03OE**
Prix : **66,67 € TTC/PIECE**



TAMBOUR de FREIN

Jusqu'à chassis YA 999 999 - Diamètre 254mm

Référence : **MBD-2L00**
Prix : **107,86 € TTC/PIECE**

PIÈCES MOTEUR

CULASSE

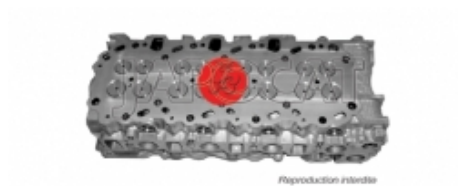

CULASSE Equipée

Td4

Informations Techniques :

PHOTO NON CONTRACTUELLE

Référence : **LM471-CCN01**

EQUIPEMENTS POUR LAND ROVER FREELANDER I 96-06

Prix : **1 507,24 € TTC/PIECE**

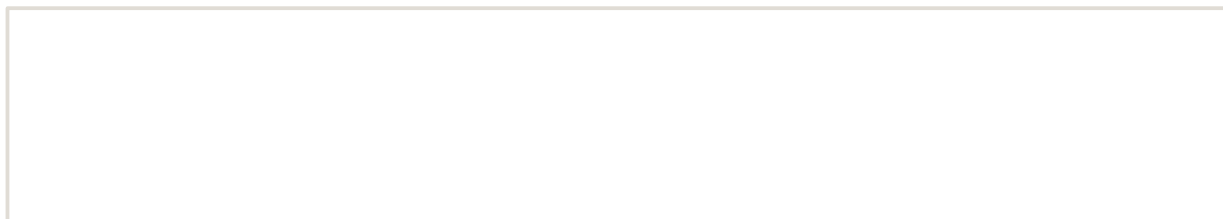

EQUIPEMENTS POUR LAND ROVER FREELANDER I 96-06

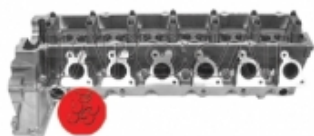

Reproduction interdite

CULASSE Nue

Td4

Informations Techniques :

PHOTO NON CONTRACTUELLE

Référence : LM471-CNN00
Prix : 1 373,98 € TTC/PIECE

JOINTS



JOINT de CULASSE

1,8i

Référence : MHG-13000
Prix : 95,11 € TTC/PIECE



JOINT de CULASSE 1 Trou

2,0TD

Référence : MHG-01500
Prix : 59,23 € TTC/PIECE

EQUIPEMENTS POUR LAND ROVER FREELANDER I 96-06

JOINT de CULASSE 2 Trous

2,0TD

Référence : MGH-01510
Prix : 65,88 € TTC/PIECE



JOINT de CULASSE 3 Trous

2,0TD

Référence : MGH-01520
Prix : 67,91 € TTC/PIECE



KIT DISTRIBUTION

KIT DISTRIBUTION

1800i - Modèle avec tendeur mécanique

Référence : MTK-LF01
Prix : 132,24 € TTC/PIECE



EQUIPEMENTS POUR LAND ROVER FREELANDER I 96-06



KIT DISTRIBUTION

2,0TD - 112 Dents

Référence : MTK-LF03
Prix : 160,11 € TTC/PIECE



KIT DISTRIBUTION

2,0TD - 114 Dents

Référence : MTK-LF04
Prix : 154,32 € TTC/PIECE

POCHETTE DE RODAGE

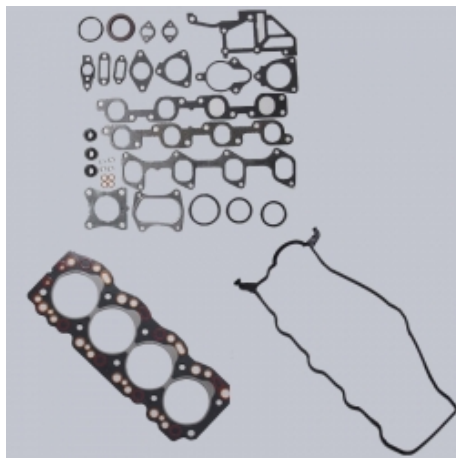

POCHETTE de RODAGE Avec JOINT de culasse

1,8i

Informations Techniques :

PHOTO NON CONTRACTUELLE

Référence : MRG-69100
Prix : 273,42 € TTC/PIECE

EQUIPEMENTS POUR LAND ROVER FREELANDER I 96-06

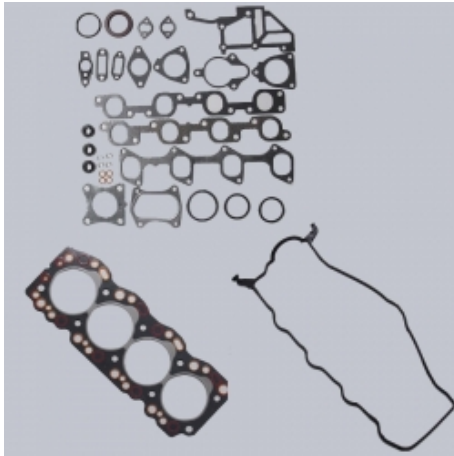

POCHETTE de RODAGE Sans JOINT de culasse

2,0TD

Informations Techniques :

PHOTO NON CONTRACTUELLE

Référence : MRGS-18000

Prix : 83,95 € TTC/PIECE

POCHETTE MOTEUR



POCHETTE MOTEUR Avec JOINT de culasse

1,8i

Informations Techniques :

PHOTO NON CONTRACTUELLE

Référence : MEG-88500

Prix : 220,07 € TTC/PIECE



POCHETTE MOTEUR Sans JOINT de culasse

2,0TD

Informations Techniques :

PHOTO NON CONTRACTUELLE

Référence : MEGS-22300

Prix : 168,91 € TTC/PIECE

VIS DE CULASSE

EQUIPEMENTS POUR LAND ROVER FREELANDER I 96-06



VIS de CULASSE (le jeu)

2,0TD

Informations Techniques :

PHOTO NON CONTRACTUELLE

Référence : JBL-19100

Prix : 76,62 € TTC/PIECE



VIS de CULASSE (le jeu)

1,8i

Informations Techniques :

PHOTO NON CONTRACTUELLE

Référence : JBL-26400

Prix : 178,67 € TTC/PIECE



VIS de CULASSE (le jeu)

Td4

Informations Techniques :

PHOTO NON CONTRACTUELLE

Référence : JBL-L01

Prix : 37,34 € TTC/PIECE

TRANSMISSION

CARDAN

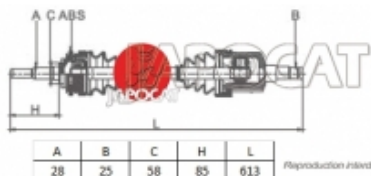

CARDAN COMPLET POUR LAND ROVER FREELANDER 1

Cet article se monte sur les modèles suivants : LAND ROVER Freelander I98-06(2,0TD - Jusqu'à 2000 - Extérieur 28 cannelures / Intérieur 25 cannelures - Avec Bague ABS 60W)

Référence : MDS-5LF0

Prix : 249,43 € TTC/PIECE

EQUIPEMENTS POUR LAND ROVER FREELANDER I 96-06

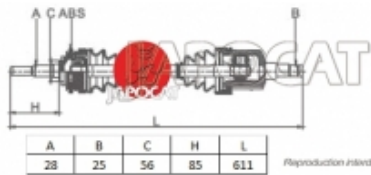

CARDAN COMPLET POUR LAND ROVER FREELANDER 1

Cet article se monte sur les modèles suivants : LAND ROVER Freelander I98-06(1,8i - Jusqu'à 12/2000 - Extérieur 28 cannelures / Intérieur 25 cannelures - Avec Bague ABS 60W)

Référence : MDS-5LF1
Prix : **180,55 € TTC/PIECE**

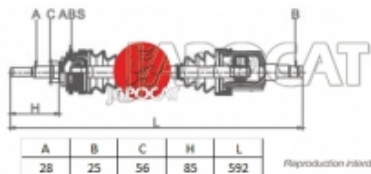

CARDAN COMPLET POUR LAND ROVER FREELANDER 1

Cet article se monte sur les modèles suivants : LAND ROVER Freelander I98-06(Td4 et V6 - Droit - A partir de 2000 - Extérieur 28 cannelures / Intérieur 25 cannelures - Avec Bague ABS 60W)

Référence : MDS-5LF4
Prix : **173,05 € TTC/PIECE**

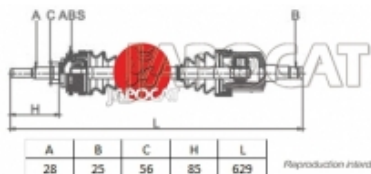

CARDAN COMPLET POUR LAND ROVER FREELANDER 1

Cet article se monte sur les modèles suivants : LAND ROVER Freelander I98-06(Td4 et V6 - Gauche - A partir de 2000 - Extérieur 28 cannelures / Intérieur 25 cannelures - Avec Bague ABS 60W)

Référence : MDS-5LF5
Prix : **150,06 € TTC/PIECE**